

# Kurzgebrauchsanweisung Dampfbügelssystem FashionMaster

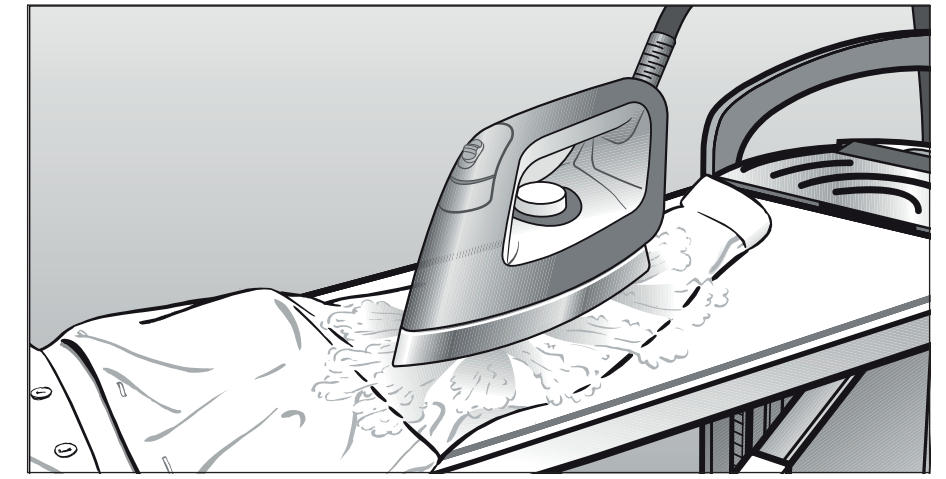

Diese Kurzgebrauchsanweisung ersetzt **nicht** die Gebrauchsanweisung! Es ist notwendig, sich mit der Handhabung des Dampfbügelssystems vertraut zu machen. Bitte lesen Sie deshalb die Gebrauchsanweisung und beachten Sie das Kapitel Sicherheitshinweise und Warnungen.

WAS TUN; WENN . . . ?

## Was tun, wenn. . . ?

Probleme	Ursache	Behebung
<b>Das Dampfbügelssystem lässt sich nicht in Betrieb nehmen.</b>	Das Dampfbügelssystem hat keinen Strom.	Prüfen Sie, ob – der Netzstecker eingesteckt ist. – die Sicherung in Ordnung ist.
<b>Das Dampfbügelssystem lässt sich nach einem Spannungsausfall nicht in Betrieb nehmen.</b>	Das Dampfbügelssystem ist ausgeschaltet.	Schalten Sie das Dampfbügelssystem mit der Ein/Aus-Taste  ein. Erfolgte der Spannungsausfall beim automatischen Spülen, wird der Prozess nach dem Einschalten des Dampfbügelssystems erneut ausgeführt. Erfolgte der Spannungsausfall während der automatischen Entkalkung, wird der Prozess nach dem Wiedereinschalten mit dem Schritt weitergeführt, in dem er unterbrochen wurde.
<b>Die Höheneinstellung des Bügeltisches hat keine Funktion.</b>	Der Bügeltisch ist nicht auf beiden Seiten am Tower eingerastet.	Rasten Sie den Bügeltisch auf beiden Seiten am Tower ein (siehe Kapitel: Aufbauen).
<b>Das Bügeleisen oder der Steamer heizen nicht.</b>	Das Dampfbügelssystem ist ausgeschaltet. Der Dampfschlauch ist nicht richtig eingesteckt. Das Bügeleisen wurde seit einiger Zeit nicht benutzt. Die am Temperaturregler eingestellte Temperatur wurde erreicht. Das Dampfbügelssystem spült gerade.	Schalten Sie das Dampfbügelssystem mit der Ein/Aus-Taste  ein. Stecken Sie den Dampfschlauch erneut in den Dampfanschluss (siehe Kapitel: Anschliessen). Bewegen Sie das Bügeleisen oder betätigen Sie die Dampftaste .
<b>Das Dampfbügelssystem spült gerade.</b>	Das Dampfbügelssystem ist beschädigt.	Warten Sie, bis das Spülen beendet ist (siehe Kapitel: Automatisches Spülen). Rufen Sie den Kundendienst an.
<b>Das Dampfbügelssystem lässt sich nicht abbauen.</b>	Der Bügeltisch ist nicht in der niedrigsten Arbeitsposition. Die Restwasserschublade ist nicht vollständig eingeschoben und eingerastet.	Bringen Sie den Bügeltisch in die niedrigste Arbeitsposition. Schieben Sie die Restwasserschublade vollständig in den Tower, bis diese einrastet. Bringen Sie anschliessend den Bügeltisch in die niedrigste Arbeitsposition.

Weitergehende Hinweise finden Sie in der Gebrauchsanweisung.

AUTOMATISCHES ENTKALKEN

## Automatisches Entkalken



- Drücken Sie die Taste OK, um den nächsten Handlungsschritt im Display anzuzeigen zu lassen. Im Display wird jetzt die Meldung Tank einsetzen angezeigt.

- Tank einsetzen**
- Setzen Sie den Drehverschluss wieder in die Öffnung der Wassertanks.
  - Drehen Sie den Drehverschluss bis zum Anschlag im Uhrzeigersinn. Der Drehverschluss ist jetzt geschlossen.
  - Setzen Sie den Wassertank wieder in den Tower ein.
- Nach ca. 10 Minuten (Auflösezeit der Entkalkungstablette) startet automatisch das Vorspülen. Wenn Sie die Restwasserschublade leeren oder den Wassertank füllen sollen, werden Sie über die entsprechenden Meldungen im Display darüber informiert.

- Während des Entkalkungsprozesses wird zu unterschiedlichen Zeiten Wasser in den Dampferzeuger gepumpt und wieder in die Restwasserschublade abgelassen. Dabei entweicht etwas Wasserdampf und es sind plätschernde Geräusche zu hören.
- Schublade leeren**
- Stellen Sie das Dampfbügelssystem auf die höchste Arbeitshöhe ein, um die Restwasserschublade entnehmen zu können.
  - Ziehen Sie die Restwasserschublade aus dem Tower.

Die Restwasserschublade kann nach dem Spülen warm sein.

- Entleeren Sie die Restwasserschublade.
- Solange die Restwasserschublade nicht im Tower eingesetzt ist, wird im Display die Meldung Schublade einsetzen angezeigt.
- Schublade einsetzen**
- Schieben Sie die Restwasserschublade wieder vollständig in den Tower, bis diese einrastet.
- Nach dem Vorspülen werden Sie zu weiteren Handlungen aufgefordert. Dies wird zu Beginn des Vorspülens für einige Sekunden durch die Displaymeldung In 20 Min. Tank füllen angekündigt.
- Tank reinigen und bis zur Markierung füllen**
- Nehmen Sie den Wassertank aus dem Tower heraus.
- Solange der Wassertank nicht im Tower eingesetzt ist, wird im Display die Meldung Tank einsetzen angezeigt.
- Öffnen Sie den Drehverschluss.

Ende

## Automatisches Entkalken

Kalkrückstände müssen regelmäßig entfernt werden, damit das Dampfbügelssystem einwandfrei arbeiten kann. Sie werden über die Meldungen im Display durch den Entkalkungsprozess geführt. Der gesamte Entkalkungsprozess dauert ca. 90 Minuten. Beginnen Sie den Entkalkungsprozess optimalerweise im abgekühlten Zustand und direkt nach dem Einschalten des Dampfbügelssystems. Dadurch vermeiden Sie Wartezeiten von bis zu 3 Stunden, die durch die Abkühlphase entstehen würden.

### Start

- Entkalkungsprozess**
- 
- Ziehen Sie den Dampfschlauch des Bügeleisens oder des Steamers aus dem Dampfanschluss am Tower.



- Bestätigen Sie die Auswahl mit der Taste OK.

- Wählen Sie den Menüpunkt Entkalken starten aus.
- Bestätigen Sie die Auswahl mit der Taste OK. Nun beginnt der Entkalkungsprozess.

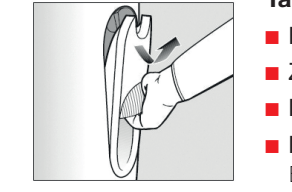

- Tank bis zur Markierung füllen**
- Fassen Sie den Wassertank am Griff an.
  - Ziehen Sie den Griff nach unten.
  - Nehmen Sie den Wassertank nach oben heraus.
  - Nach der Entnahme wird im Display die Meldung Entkalker einfüllen angezeigt.

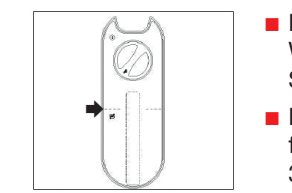

- Entkalker einfüllen**
- Drehen Sie den Drehverschluss auf der Rückseite des Wassertanks entgegen dem Uhrzeigersinn und nehmen Sie ihn ab.
  - Füllen Sie den Wassertank bis zur Markierungslinie mit frischem Leitungswasser (Wassertemperatur ca. 15 - 35 °C).
  - Geben Sie 1 Entkalkungstablette in den Wassertank.

## Automatisches Spülen

Das automatische Spülen befreit den Dampferzeuger von Mineralrückständen aus dem verdampften Wasser.

Nach einem Wasserdurchsatz von ca. 3 Litern wird beim darauffolgenden Einschalten des Dampfbügelssystems ein automatisches Spülen durchgeführt. Der Spülvorgang dauert einige Minuten. Dabei entweicht etwas Wasserdampf und es sind plätschernde Geräusche zu hören. Währenddessen wird im Display am Tower die Meldung Gerät spült angezeigt.

### Start

- Automatisches Spülen**
- Stellen Sie das Dampfbügelssystem auf die höchste Arbeitshöhe, um später die Restwasserschublade entnehmen zu können.
  - Füllen Sie den Wassertank auf, wenn auf dem Display die Meldung Tank füllen angezeigt wird.
  - Entnehmen Sie die Restwasserschublade erst dann aus dem Tower, wenn Sie durch die Displaymeldung Schublade leeren dazu aufgefordert werden.

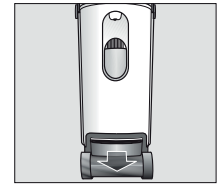

- Die Restwasserschublade kann nach dem Spülen warm sein.
- Entleeren Sie die Restwasserschublade.
- Solange die Restwasserschublade nicht im Tower eingesetzt ist, wird im Display die Meldung Schublade einsetzen angezeigt.

- Reinigen und trocknen Sie die Restwasserschublade.
- Sie können die Restwasserschublade in der Spülmaschine oder von Hand mit einer heißen, milden Spülmittellösung reinigen. Achten Sie darauf, dass die Metallplättchen (Kontakte) am Kopf der Restwasserschublade sauber und trocken sind. Über diese Metallplättchen wird die Meldung an das Dampfbügelssystem gegeben, wenn die Restwasserschublade voll ist oder im Tower steckt.
- Bei verschmutzten bzw. feuchten Metallplättchen funktionieren diese Meldungen nicht mehr richtig.
- Schieben Sie die Restwasserschublade wieder vollständig in den Tower, bis diese einrastet.
  - Solange die leere Restwasserschublade nicht wieder im Tower eingesetzt ist, kann keine Dampfbereitschaft hergestellt werden. Erst wenn die Meldung Bereit im Display angezeigt wird, steht wieder Dampf zur Verfügung.

Ende

AUTOMATISCHES SPÜLEN / AUTOMATISCHES ENTKALKEN

de - DE

## Erste Inbetriebnahme

⚠ Stellen Sie bei der ersten Inbetriebnahme des Dampfbügel Systems die Wasserhärte ein. Bitte beachten Sie die separate Gebrauchsanweisung.



**Wasserhärtestufe einstellen**  
Die Displaymeldung **i** Wasserhärte einstellen... muss zunächst durch Drücken der OK-Taste bestätigt werden, bevor die Wasserhärtestufe eingestellt werden kann.



Wählen Sie am Bedienfeld mit den Pfeiltasten  $\wedge$  oder  $\vee$  die Wasserhärtestufe aus, die bei Ihnen im Haushalt vorliegt.



Bestätigen Sie Ihre Auswahl durch Drücken der Taste OK.  
Das Dampfbügel System ist jetzt auf die angegebene Wasserhärte eingestellt.

Achten Sie darauf, dass Sie die korrekte Wasserhärtestufe einstellen. Bei falscher Einstellung gehen Ansprüche aus Garantie verloren.

## Gerätebeschreibung

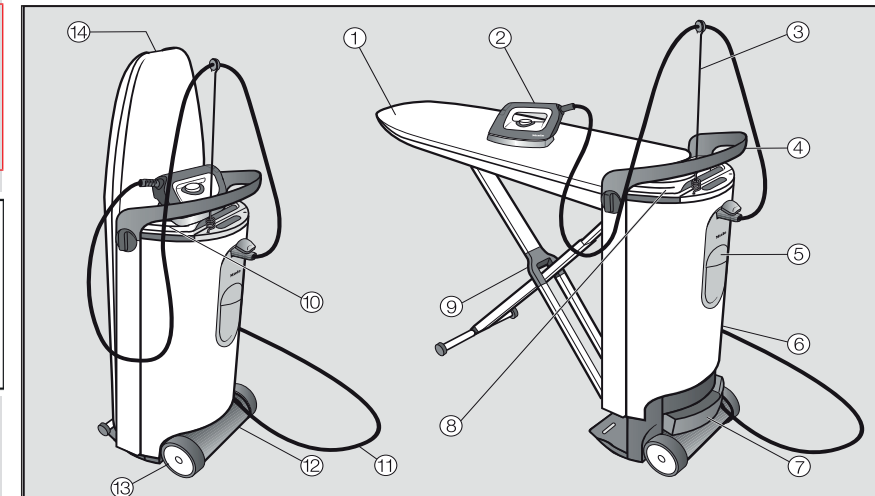

- 1 Bügeltisch
- 2 Bügeleisen mit Dampfschlauch
- 3 Dampfschlauchhalter
- 4 Griff
- 5 Wassertank
- 6 Tower
- 7 Restwasserschublade
- 8 X-Gestell des Bügeltisches
- 9 Abstellfläche für das Bügeleisen
- 10 Netzanschlusskabel
- 11 Aufbewahrungsfach (unten)
- 12 Steamertank, die Antihaf-Sohle und den Halter für das Netzanschlusskabel.
- 13 Laufrollen
- 14 Entriegelungsgriff

\* gehört beim Dampfbügel System B 3847 zur Ausstattung und ist für die Dampfbügel Systeme B 3312 und B 3826 als nachkaufbares Zubehör erhältlich.

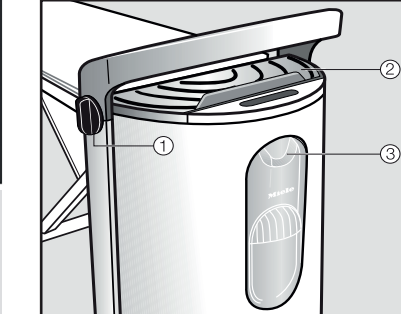

- 1 Drehgriff zur Höheneinstellung und zum Abbau
- 2 Abstellfläche für das Bügeleisen
- 3 Dampfanschluss

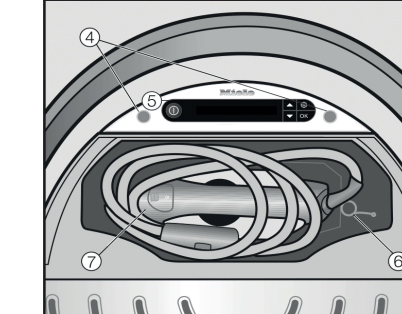

- 4 Aufnahmen für den Dampfschlauchhalter
- 5 Bedienfeld
- 6 Dampfschlauchhalter
- 7 Bügeleisen mit Dampfschlauch

## Aufbauen

### 1. Dampfbügel System aufbauen

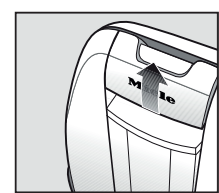

- 1. Ziehen Sie den Entriegelungsgriff mit einer Hand nach oben.  
Dadurch wird die Verriegelung des Bügeltisches gelöst und das X-Gestell klappt aus.

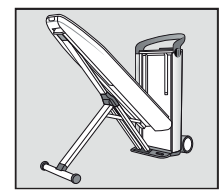

- 2. Halten Sie den Entriegelungsgriff gezogen und führen Sie den Bügeltisch dabei bis zum Anschlag in eine 45°-Position.

Der Bügeltisch wird in dieser Position selbstständig gehalten.

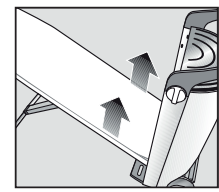

- 3. Ziehen Sie den Bügeltisch mit beiden Händen nach oben in eine waagerechte Position, bis dieser hörbar auf beiden Seiten am Tower einrastet.

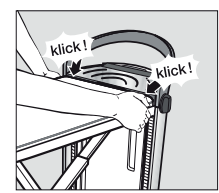

Drücken Sie bei der Höheneinstellung in keinem Fall auf den Bügeltisch!

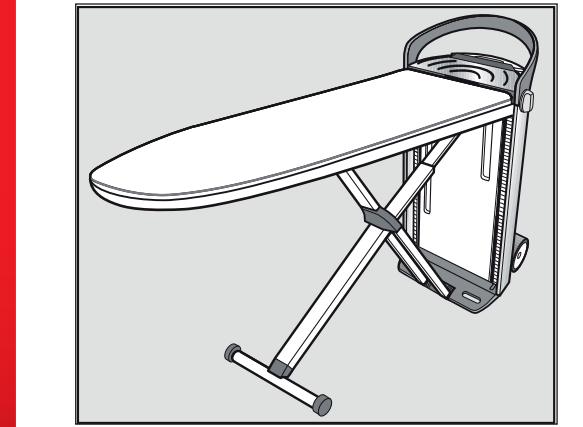

Damit ist das Dampfbügel System aufgebaut. Dies entspricht der niedrigsten Arbeitsposition mit einer Höhe von ca. 83 cm.

### 2. Höheneinstellung

Das Dampfbügel System kann individuell an Ihre Arbeitshöhe angepasst werden.

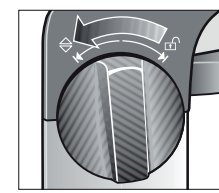

- 1. Drehen Sie einen der beiden Drehgriffe, die sich seitlich am Griff des Towers befinden, bis zum Anschlag in Richtung  $\odot$  und halten ihn dort fest.

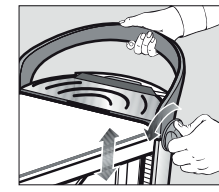

- 2. Ziehen Sie gleichzeitig mit der anderen Hand den Griff des Towers nach oben oder drücken Sie den Griff nach unten.

Drücken Sie bei der Höheneinstellung in keinem Fall auf den Bügeltisch!

- 1. Sobald Sie Ihre individuelle Arbeitshöhe erreicht haben, lassen Sie den Drehgriff los.

Der Drehgriff springt wieder zurück in die mittlere Position. Der Bügeltisch wird in der eingestellten Position gehalten.

## Einschalten

### Dampfbügel System einschalten



- 1. Öffnen Sie das Aufbewahrungsfach (unten), indem Sie den Deckel nach unten schwenken.

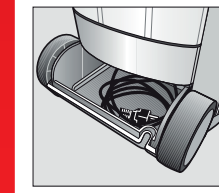

- 2. Entnehmen Sie das Netzanschlusskabel vollständig aus dem Aufbewahrungsfach.
- 3. Stecken Sie den Netzstecker in eine geeignete Schutzkontakt-Steckdose.

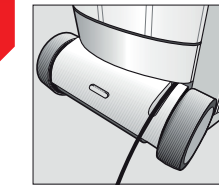

- 4. Führen Sie das Netzanschlusskabel durch die vorgesehene Aussparung im Deckel.
- 5. Schließen Sie das Aufbewahrungsfach (unten).

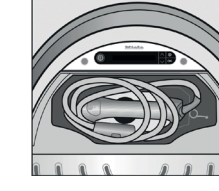

- 6. Klappen Sie am Tower den Deckel des Aufbewahrungsfaches (oben) auf.
- 7. Nehmen Sie das Bügeleisen und den Dampfschlauchhalter heraus und schließen Sie das Aufbewahrungsfach.



- 8. Stecken Sie den Dampfschlauchhalter in eine der dafür vorgesehenen Aufnahmen.
- 9. Schließen Sie das Bügeleisen an, indem Sie den Dampfschlauch in den Dampfanschluss stecken.

Drücken Sie die Taste  $\odot$  auf dem Bedienfeld am Tower, um das Dampfbügel System einzuschalten.  
Die Taste  $\odot$  leuchtet auf und im Display wird für einige Sekunden der Willkommensbildschirm angezeigt.  
Anschließend erscheint die Meldung  $\therefore$  Aufheizphase im Display. Das Dampfbügel System beginnt sich aufzuheizen.  
Sobald das Dampfbügel System betriebsbereit ist und Dampf zur Verfügung steht, wird dies über die Meldung  $\odot$  Bereit im Display angezeigt.

### Wassertank befüllen

Ist der Wassertank leer oder nicht im Tower eingesetzt, wird dies über die Meldung  $\square$  Tank füllen im Display angezeigt.

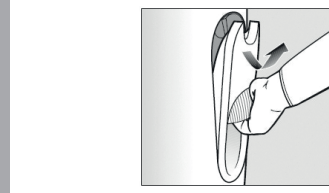

- 1. Fassen Sie den Wassertank am Griff an.
- 2. Ziehen Sie den Griff nach unten.  
Der Wassertank rastet dabei aus der Halterung aus.
- 3. Nehmen Sie den Wassertank nach oben heraus.

AUFBAUEN

Öffnen Sie den Drehverschluss auf der Rückseite des Wassertanks, indem Sie ihn entgegen dem Uhrzeigersinn (links herum) drehen.  
Nehmen Sie den Drehverschluss ab.  
Füllen Sie den Wassertank mit frischem Leitungswasser.  
Wenn Sie den Wassertank in eine liegende (waagerechte) Position neigen, können Sie den Wassertank auch unter sehr flachen Wasserhähnen befüllen.  
Setzen Sie den Drehverschluss wieder in die Öffnung der Wassertanks.  
Schließen Sie den Drehverschluss, indem Sie ihn bis zum Anschlag im Uhrzeigersinn (rechts herum) drehen.  
Setzen Sie den Wassertank wieder in den Tower ein.  
Der Wassertank kann jederzeit (auch während des Bügelprozesses) entnommen und nachgefüllt werden.

Verwenden Sie niemals ausschließlich vollentsalztes (destilliertes) Wasser zum Auffüllen des Wassertanks.  
Dies könnte zu Funktionsstörungen beim Dampfbügel System führen.  
Verwenden Sie kein Wasser aus Enthärtungsanlagen.  
Verwenden Sie kein Kondenswasser (z.B. aus anderen Geräten wie Klimaanlage oder Wäschetrockner).  
Verwenden Sie kein Regenwasser.  
Verwenden Sie keine Zusätze im Wasser (z.B. Duftstoffe, Bügelwasser, Stärke).

## Bügeln

### Bügeltemperatur wählen

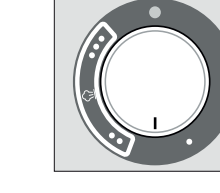

- 1. Stellen Sie den Temperaturwähler am Bügeleisen auf die gewünschte Temperaturstufe ein.

Pflegesymbol (auf dem Textil)	Bügeln mit Dampf für ein optimales Bügelergebnis (Faserart/TemperaturEinstellung)	Bügeln ohne Dampf (Faserart/TemperaturEinstellung)
niedrige Temperatur	Mit Antihaf-Sohle (siehe Kapitel: Bügeln mit der Antihaf-Sohle) Pflegeleicht, Synthetik, Applikationen, Bedruckungen, Beflockungen usw.	Pflegeleicht, Synthetik
mittlere Temperatur	Wolle, Seide	
hohe Temperatur	Leinen, Baumwolle	
	nicht bügeln	

Auf der Skala des Temperaturwählers sind die einzelnen Temperaturstufen durch Punktsymbole gekennzeichnet, die der internationalen Pflegekennzeichnung "Bügeln" entsprechen.  
In den Temperaturstufen  $\bullet\bullet$  und  $\bullet\bullet\bullet$  kann mit Dampf gebügelt werden.

### Dampfbügel System ausschalten

- 1. Drücken Sie am Bedienfeld die Taste  $\odot$ , um das Dampfbügel System auszuschalten.  
Die Beleuchtung der Taste  $\odot$  erlischt.

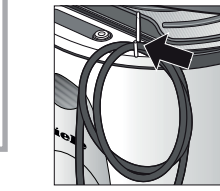

- 2. Soll das Dampfbügel System weggestellt werden:  
1. Ziehen Sie den Netzstecker aus der Steckdose.  
2. Verstauen Sie das Netzanschlusskabel im Aufbewahrungsfach (unten) oder hängen Sie es aufgerollt an den Halter für das Netzanschlusskabel.

## Abbauen

### Dampfbügel System abbauen

Zum Abbauen des Dampfbügel Systems muss der Bügeltisch zunächst auf die niedrigste Arbeitshöhe gebracht werden.

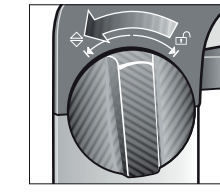

- 1. Drehen Sie einen der beiden Drehgriffe, die sich seitlich am Griff des Towers befinden, bis zum Anschlag in Richtung  $\odot$ .
- 2. Halten Sie den Drehgriff in Richtung  $\odot$  fest.  
Der Bügeltisch kann jetzt in seiner Höhe verstellt werden.

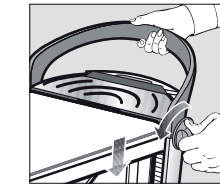

- 3. Halten Sie den Drehgriff weiterhin in Richtung  $\odot$  gedrückt und drücken Sie gleichzeitig den Bügeltisch am Griff des Towers soweit wie möglich nach unten.

Drücken Sie in keinem Fall auf den Bügeltisch, um ihn nach unten zu bewegen.

- 4. Lassen Sie den Drehgriff los.  
Der Drehgriff springt wieder in die mittlere Position zurück.

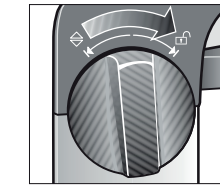

- 5. Drehen Sie einen der beiden Drehgriffe bis zum Anschlag in Richtung  $\odot$ .

Der Bügeltisch ist jetzt entriegelt.  
Lassen Sie den Drehgriff los.  
Der Drehgriff springt wieder in die mittlere Position zurück.

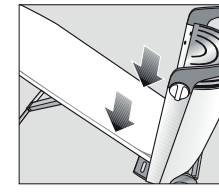

- 6. Führen Sie den Bügeltisch nach unten und lassen Sie ihn von selbst nach unten gleiten.  
In dieser Position wird der Bügeltisch selbstständig gehalten.

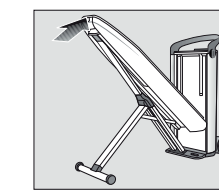

- 7. Drücken Sie den Bügeltisch an der Tischspitze nach oben in eine senkrechte Position, bis er am Tower einrastet.

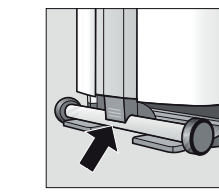

- 8. Drücken Sie das noch abstehende Ende vom X-Gestell an den Bügeltisch, bis es einrastet.

EINSCHALTEN / BÜGELN