



CAFFEO® SOLO



Version 2.0
09/2011

Melitta Haushaltsprodukte
GmbH & Co. KG

D-32372 Minden

Bedienungsanleitung
Operating Instructions
Guide d'utilisation

Gebruiksaanwijzing
Manual de Instrucciones
Istruzioni per l'uso

DEUTSCH

ENGLISH

FRANÇAIS

NEDERLANDS

ESPAÑOL

ITALIANO

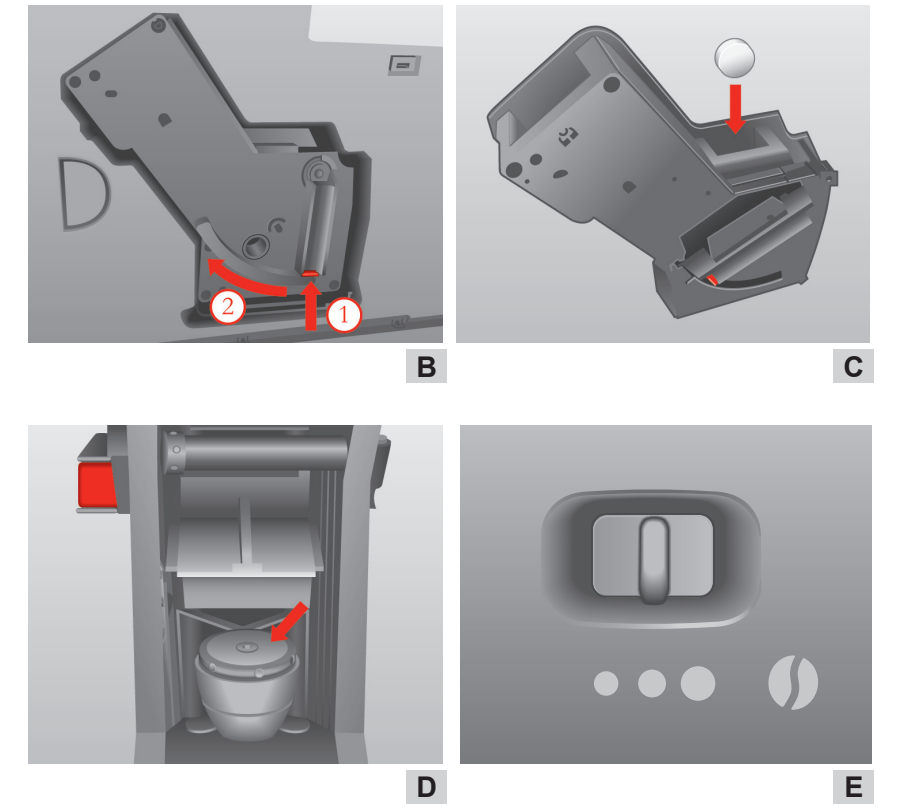
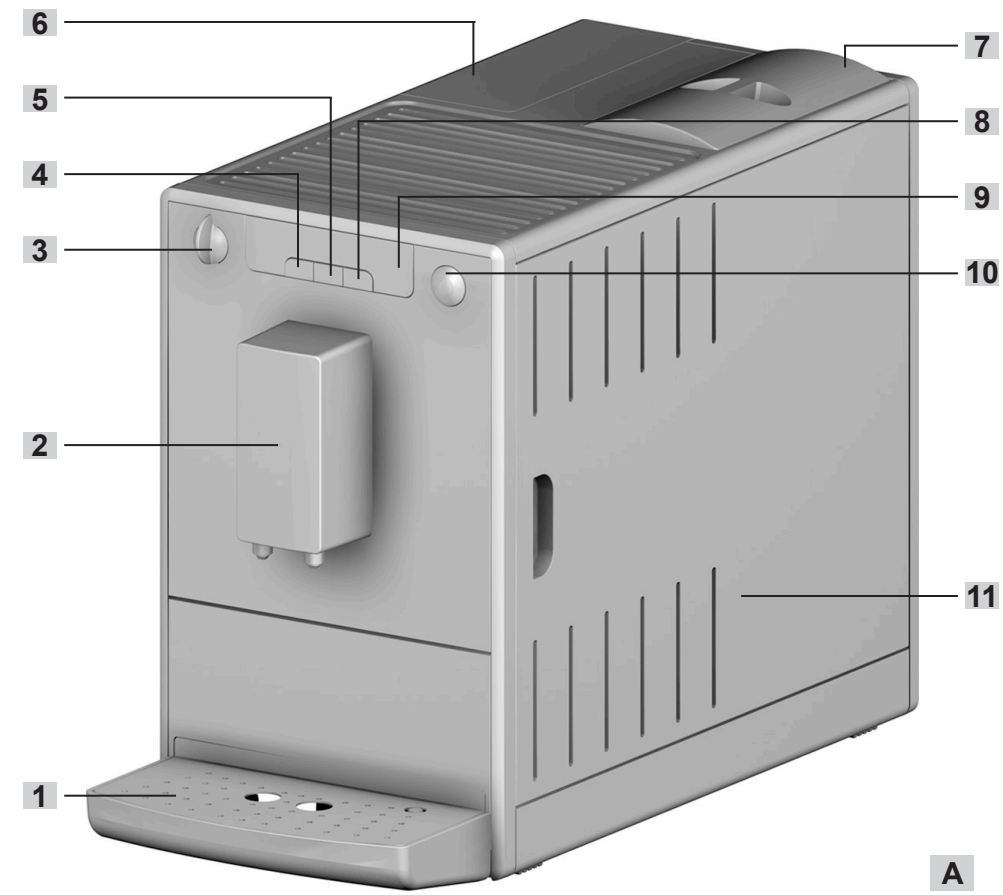

Liebe Kundin, lieber Kunde!

Herzlichen Glückwunsch zum Kauf Ihrer Melitta® CAFFEO® SOLO®.

Wir freuen uns, Sie als Kaffeeliebhaber und Melitta® CAFFEO® SOLO®-Genießer begrüßen zu dürfen.

Mit Ihrem neuen Qualitätsprodukt Melitta® CAFFEO® SOLO® werden Sie viele besondere Kaffeemomente erleben. Genießen Sie Ihren Lieblingskaffee oder -Espresso mit allen Sinnen und lassen Sie sich verwöhnen.

Damit Sie und Ihre Gäste lange Freude mit der Melitta® CAFFEO® SOLO® haben, lesen Sie bitte aufmerksam die Bedienungsanleitung durch und bewahren Sie diese sorgfältig auf.

Falls Sie weitere Informationen benötigen oder Fragen zum Produkt haben, wenden Sie sich bitte direkt an uns* oder besuchen Sie uns im Internet unter www.melitta.de, www.melitta.at oder www.melitta.ch.

Wir wünschen Ihnen nun viel Freude mit Ihrem neuen Kaffeevollautomaten.

Ihr Melitta® CAFFEO®-Team

* Deutschland: 0571 861900

Österreich: 0810 100500

Schweiz: 062 388 98 48

Inhaltsverzeichnis

1	Hinweise zu dieser Bedienungsanleitung	4
1.1	Symbole im Text dieser Bedienungsanleitung.....	4
1.2	Bestimmungsgemäßer Gebrauch	5
1.3	Nicht bestimmungsgemäßer Gebrauch.....	5
2	Allgemeine Sicherheitshinweise	6
3	Beschreibung des Geräts	8
3.1	Legende zu Abbildung A.....	8
3.2	Display.....	9
4	Inbetriebnahme	10
4.1	Aufstellen.....	10
4.2	Anschließen.....	11
4.3	Bohnenbehälter füllen	11
4.4	Wasserbehälter füllen.....	12
4.5	Erste Inbetriebnahme	12
4.6	Bezugsmenge einstellen	13
4.7	Kaffeestärke einstellen	13
5	Ein- und Ausschalten	14
5.1	Gerät einschalten	14
5.2	Gerät ausschalten	14
6	Melitta® Claris®-Wasserfilter einsetzen.....	15
7	Espresso oder Café Crème zubereiten.....	17
7.1	Eine Tasse Espresso oder Café Crème zubereiten	17
7.2	Zwei Tassen Espresso oder Café Crème zubereiten	18
8	Funktionseinstellungen	19
8.1	Wasserhärte	19
8.2	Energie-Spar-Modus	20
8.3	Auto-OFF-Funktion.....	21
8.4	Brühtemperatur	22
8.5	Zurücksetzen auf Werkseinstellungen	23
8.6	Mahlgrad	24

9	Pflege und Wartung	25
9.1	Allgemeine Reinigung	25
9.2	Brüheinheit reinigen	26
9.3	Integriertes Reinigungsprogramm	27
9.4	Integriertes Entkalkungsprogramm	31
10	Transport und Entsorgung	33
10.1	Vorbereitung für den Transport, Frostschutz und Maßnahmen bei längerem Nichtgebrauch	33
11	Störungen beheben	35

1 Hinweise zu dieser Bedienungsanleitung

Klappen Sie zur besseren Orientierung die Auffaltseiten auf der Vorder- und Rückseite dieser Bedienungsanleitung auf.

1.1 Symbole im Text dieser Bedienungsanleitung

Die Symbole in dieser Bedienungsanleitung weisen Sie auf besondere Gefahren im Umgang mit Ihrer Melitta® CAFFEO® SOLO® hin oder geben Ihnen nützliche Hinweise.

Warnung!

Texte mit diesem Symbol enthalten Informationen zu Ihrer Sicherheit und weisen Sie auf mögliche Unfall- und Verletzungsgefahren hin.

Vorsicht!

Texte mit diesem Symbol enthalten Informationen über zu vermeidende Fehlbedienungen und weisen Sie auf mögliche Gefahren von Sachschäden hin.

Hinweis

Texte mit diesem Symbol enthalten zusätzliche wertvolle Informationen für den Umgang mit Ihrer Melitta® CAFFEO® SOLO®.

1.2 Bestimmungsgemäßer Gebrauch

Die Melitta® CAFFEO® SOLO® ist ausschließlich für die Zubereitung von Kaffee und Espresso geeignet.

Der bestimmungsgemäße Gebrauch umfasst,

- dass Sie die Bedienungsanleitung aufmerksam lesen, verstehen und beachten.
- dass Sie insbesondere die Sicherheitshinweise beachten.
- dass Sie die Melitta® CAFFEO® SOLO® innerhalb der Betriebsbedingungen einsetzen, die in dieser Bedienungsanleitung beschrieben sind.

1.3 Nicht bestimmungsgemäßer Gebrauch

Als nicht bestimmungsgemäßer Gebrauch gilt, wenn Sie die Melitta® CAFFEO® SOLO® anders einsetzen, als es in dieser Bedienungsanleitung beschrieben ist.

Warnung!

Durch nicht bestimmungsgemäßen Gebrauch können Sie sich verletzen oder an heißem Wasser oder Dampf verbrühen.

Hinweis

Der Hersteller haftet nicht für Schäden, die auf einen nicht bestimmungsgemäßen Gebrauch zurückzuführen sind.

2 Allgemeine Sicherheitshinweise

Bitte lesen Sie die folgenden Hinweise aufmerksam durch. Wenn Sie die Hinweise nicht einhalten, kann dies Ihre eigene Sicherheit und die des Geräts beeinträchtigen.



Warnung!

- Bewahren Sie u. a. folgende Gegenstände außerhalb der Reichweite von Kindern auf: Verpackungsmaterial, Kleinteile.
- Alle Personen, die das Gerät benutzen, müssen sich vorher mit der Bedienung vertraut gemacht haben und über mögliche Gefahren unterrichtet sein.
- Lassen Sie niemals Kinder das Gerät unbeaufsichtigt benutzen oder unbeaufsichtigt in der Nähe des Geräts spielen.
- Das Gerät ist nicht dazu bestimmt, von Personen (einschließlich Kinder) mit eingeschränkten physischen, sensorischen oder geistigen Fähigkeiten oder mangels Erfahrung und/oder mangels Wissen benutzt zu werden, es sei denn, sie werden durch eine für ihre Sicherheit zuständige Person beaufsichtigt und erhalten von ihr Anweisungen, wie das Gerät zu benutzen ist.
- Benutzen Sie das Gerät nur, wenn es sich in einwandfreiem Zustand befindet.
- Versuchen Sie niemals, das Gerät selbst zu reparieren. Wenden Sie sich für eventuelle Reparaturen ausschließlich an die Melitta® Service-Hotline.
- Nehmen Sie keine Änderungen am Gerät, seinen Bestandteilen und dem mitgelieferten Zubehör vor.
- Tauchen Sie das Gerät niemals in Wasser.
- Berühren Sie das Gerät niemals mit nassen oder feuchten Händen oder Füßen.
- Berühren Sie niemals heiße Flächen des Geräts.
- Greifen Sie niemals während des Betriebs in den Innenraum des Geräts.
- Öffnen Sie niemals während des Betriebs die rechte Abdeckung, es sei denn, Sie werden in dieser Bedienungsanleitung ausdrücklich dazu aufgefordert.
- Beachten Sie auch die Sicherheitshinweise auf der nächsten Seite.

**Warnung!**







- Dieses Gerät ist dazu bestimmt, im Haushalt und ähnlichen Anwendungen verwendet zu werden wie z. B.: in Küchen für Mitarbeiter in Läden, Büros und anderen gewerblichen Bereichen; in landwirtschaftlichen Anwesen; von Kunden in Hotels, Motels und anderen Wohneinrichtungen; in Frühstückspensionen.
- Beachten Sie auch die Sicherheitshinweise in den anderen Kapiteln dieser Bedienungsanleitung.

3 Beschreibung des Geräts

3.1 Legende zu Abbildung A

Bildnummer	Erklärung
1	Tropfschale mit Tassenblech und Tresterbehälter (innen) sowie Schwimmer (Anzeige für volle Tropfschale)
2	Höhenverstellbarer Auslauf
3	Kaffeemengenregler
4	Bedientaste für Eintassenbezug 
5	Bedientaste für Zweitassenbezug 
6	Wasserbehälter
7	Bohnenbehälter
8	Bedientaste für Kaffeestärke 
9	Display
10	Ein-/Aus-Taste 
11	Rechte Abdeckung (abnehmbar, dahinter Mahlgradverstellung, Brüheinheit und Typenschild)

3.2 Display

Symbol	Bedeutung	Anzeige	Erklärung/Aufforderung
	Bereitschaft	blinkt	Gerät heizt auf oder Kaffeebezug läuft.
		leuchtet	Gerät ist betriebsbereit.
	Melitta® Claris®-Wasserfilter	leuchtet	Melitta® Claris®-Wasserfilter wechseln
		blinkt	Filterwechsel läuft.
	Wasserbehälter	leuchtet	Wasserbehälter füllen
		blinkt	Wasserbehälter einsetzen
	Tropfschale und Tresterbehälter	leuchtet	Tropfschale und Tresterbehälter leeren
		blinkt	Tropfschale und Tresterbehälter einsetzen
	Kaffeestärke	leuchtet	1 Bohne: mild 2 Bohnen: normal 3 Bohnen: stark
		blinkt	Bohnenbehälter füllen; das Blinken endet nach dem nächsten Kaffeebezug.
	Reinigen	leuchtet	Gerät reinigen
		blinkt	Integriertes Reinigungsprogramm läuft.
	Entkalken	leuchtet	Gerät entkalken
		blinkt	Integriertes Entkalkungsprogramm läuft.



Hinweis

Wenn alle Symbole im Display schwach leuchten, befindet sich das Gerät im Energie-Spar-Modus.

4 Inbetriebnahme

Für die erste Inbetriebnahme führen Sie bitte die im Folgenden beschriebenen Punkte durch.

Wenn Sie diese Punkte durchgeführt haben, ist das Gerät betriebsbereit. Sie können anschließend Kaffee zubereiten.

Wir empfehlen Ihnen, die ersten beiden Tassen Kaffee nach der ersten Inbetriebnahme wegzugießen.

4.1 Aufstellen

- Stellen Sie das Gerät auf einer stabilen, ebenen und trockenen Fläche auf. Halten Sie einen seitlichen Abstand von etwa 10 cm zur Wand und zu anderen Gegenständen ein.
- Die Melitta® CAFFEO® SOLO® besitzt an der hinteren Gerätekante zwei Rollen. So lässt sie sich durch leichtes Anheben vorn bequem bewegen.

Vorsicht!

- Stellen Sie das Gerät niemals auf heißen Flächen oder in feuchten Räumen auf.
 - Transportieren oder lagern Sie das Gerät nicht in niedrig temperierten Verkehrsmitteln oder Räumen, da das Restwasser gefrieren oder kondensieren könnte und es zu Schäden am Gerät kommen kann. Beachten Sie die Hinweise auf Seite 33.
-
- Der Tresterbehälter befindet sich bereits in der Tropfschale. Bitte achten Sie darauf, dass die Tropfschale bis zum Anschlag in das Gerät eingeschoben ist.

Hinweise

- Bewahren Sie das Verpackungsmaterial inklusive Hartschaumstoff für Transporte und eventuelle Rücksendungen auf, um Transportschäden zu vermeiden.
- Es ist ganz normal, dass sich vor der ersten Inbetriebnahme Kaffee- und Wasserspuren im Gerät befinden. Das liegt daran, dass das Gerät im Werk auf seine einwandfreie Funktion geprüft wurde.

4.2 Anschließen

- Stecken Sie das Netzkabel in eine geeignete Steckdose.

Warnung!

Brandgefahr und Gefahr eines elektrischen Schlags durch falsche Netzspannung, falsche oder beschädigte Anschlüsse und Netzkabel

- Stellen Sie sicher, dass die Netzspannung mit der Spannung übereinstimmt, die auf dem Typenschild des Geräts angegeben ist. Das Typenschild befindet sich an der rechten Seite des Geräts hinter der Abdeckung (Abb. **A**, Nr. **11**).
- Stellen Sie sicher, dass die Steckdose den geltenden Normen bezüglich der elektrischen Sicherheit entspricht. Wenden Sie sich in Zweifelsfällen an eine Elektro-Fachkraft.
- Verwenden Sie niemals beschädigte Netzkabel (beschädigte Isolierung, blanke Drähte).
- Lassen Sie beschädigte Netzkabel während der Garantiezeit ausschließlich durch den Hersteller und danach ausschließlich durch qualifiziertes Fachpersonal ersetzen.

4.3 Bohnenbehälter füllen

- Nehmen Sie den Deckel des Bohnenbehälters ab und füllen Sie den Behälter mit frischen Kaffeebohnen.

Vorsicht!

- Füllen Sie den Bohnenbehälter ausschließlich mit Kaffeebohnen.
- Füllen Sie niemals gemahlene, gefriergetrocknete oder karamellisierte Kaffeebohnen in den Bohnenbehälter.

- Setzen Sie den Deckel auf den Behälter.

4.4 Wasserbehälter füllen

- Klappen Sie den Deckel des Wasserbehälters (Abb. **A**, Nr. **6**) hoch und ziehen Sie den Wasserbehälter nach oben aus dem Gerät.
- Füllen Sie den Wasserbehälter bis zur max.-Markierung mit frischem Leitungswasser und setzen Sie ihn wieder ein.



Hinweis

Wenn der Wasserbehälter während eines Betriebsvorgangs (z. B. während der Kaffeeausgabe) leerläuft, leuchtet das Symbol für den Wasserbehälter. Der laufende Betriebsvorgang wird beendet und der Wasserbehälter muss vor dem Starten eines neuen Vorgangs gefüllt werden.

4.5 Erste Inbetriebnahme



Vorsicht!

Das Gerät darf ausschließlich **ohne** Melitta® Claris®-Wasserfilter und bei vollem Wasserbehälter in Betrieb genommen werden.



- Setzen Sie den Melitta® Claris®-Wasserfilter erst nach der ersten Inbetriebnahme in den Wasserbehälter ein.
 - Füllen Sie den Wasserbehälter **vor** dem Einschalten bis zur max.-Markierung mit frischem Leitungswasser.
-
- Drücken Sie die Ein-/ Aus-Taste , um das Gerät einzuschalten. Im Display erscheint dann das Symbol . Das Gerät muss entlüftet werden, damit in den Wasserwegen keine Luft mehr vorhanden ist. Stellen Sie dazu ein Gefäß unter den Auslauf, um eventuell auslaufendes Wasser aufzufangen.
 - Drücken Sie anschließend die Bedientaste für Kaffeestärke , um die Pumpe zu aktivieren. Während diesem Vorgang können laute Pumpengeräusche entstehen, da sich noch kein Wasser im System befindet. Wasser fließt jetzt im Inneren des Geräts in die Tropfschale und nach einer kurzen Aufheizphase aus dem Auslauf. Sobald die Bohnen im Display angezeigt werden, ist das Gerät einsatzbereit und Sie können Kaffee beziehen.



4.6 Bezugsmenge einstellen

- Drehen Sie den Kaffeemengenregler (Abb. A, Nr. 3), um die Bezugsmenge stufenlos einzustellen (Regler nach links: weniger Kaffee, Regler nach rechts: mehr Kaffee).

Bezugsmenge	Regler ganz links	Regler in der Mitte	Regler ganz rechts
bei Eintassenbezug	30 ml	125 ml	220 ml
bei Zweitassenbezug	2 x 30 ml	2 x 125 ml	2 x 220 ml

4.7 Kaffeestärke einstellen

- Drücken Sie mehrmals die Bedientaste für Kaffeestärke , um zwischen drei möglichen Stärkegraden auszuwählen.
→ Ihre Auswahl wird über die Bohnensymbole  im Display angezeigt.

Anzeige	Kaffeestärke
	mild
	normal (Werkseinstellung)
	stark

- Sie können das Kaffeearoma auch über die Einstellung des Mahlgrads verändern. Beachten Sie dazu Seite 24.

5 Ein- und Ausschalten

5.1 Gerät einschalten



Hinweis

Das Gerät führt bei jedem Einschalten eine automatische Spülung durch.

- Stellen Sie ein Gefäß unter den Auslauf.
- Drücken Sie die Ein-/Aus-Taste , um das Gerät einzuschalten.
 - Das Bereitschaftssymbol blinkt. Das Gerät heizt auf.
Das Gerät führt eine automatische Spülung durch, wobei heißes Wasser aus dem Auslauf fließt. Anschließend leuchtet das Bereitschaftssymbol .
Das Gerät ist betriebsbereit.









5.2 Gerät ausschalten

- Stellen Sie ein Gefäß unter den Auslauf.
- Drücken Sie die Ein-/Aus-Taste , um das Gerät auszuschalten.
 - Das Gerät führt eine automatische Spülung des Kaffeewegs durch, sofern vorab Kaffee bezogen wurde. Die Brühkammer fährt in die Ruhestellung.
Das Bereitschaftssymbol verlischt.

6 Melitta® Claris®-Wasserfilter einsetzen

Dem Gerät liegt ein Melitta® Claris®-Wasserfilter zum Herausfiltern von Kalk und anderen Schadstoffen bei. Bitte setzen Sie ihn erst **nach der ersten Inbetriebnahme** in das Gerät ein. Wenn Sie den Filter verwenden, müssen Sie das Gerät seltener entkalken und die Wasserhärte wird automatisch auf den Härtegrad 1 gestellt (beachten Sie dazu Seite 19). Durch den sicheren Schutz vor Verkalkung verlängert sich die Lebensdauer Ihres Geräts. Der Wasserfilter sollte regelmäßig (alle 2 Monate) gewechselt werden, spätestens jedoch, wenn das Symbol für den Wasserfilter  im Display angezeigt wird.

Voraussetzung: Das Gerät ist ausgeschaltet (siehe „Ein- und Ausschalten“ auf Seite 14).

- Drücken Sie gleichzeitig die Bedientaste für Kaffeestärke  und die Ein-/Aus-Taste  für länger als 2 Sekunden.
 - Das Symbol für den Wasserfilter  blinkt während des gesamten Wechselvorgangs. Das Symbol für die Tropfschale  leuchtet.
- Leeren Sie die Tropfschale und setzen Sie sie wieder ein.
 - Das Symbol für den Wasserbehälter  leuchtet.
- Stellen Sie den Wasserfilter für einige Minuten in ein Glas mit frischem Leitungswasser, **bevor** Sie ihn einsetzen.
- Klappen Sie den Deckel des Wasserbehälters (Abb. A, Nr. 6) hoch und ziehen Sie den Wasserbehälter nach oben aus dem Gerät.
- Leeren Sie den Wassertank.
- Schrauben Sie den Melitta® Claris®-Wasserfilter vorsichtig in das Gewinde am Boden des Wasserbehälters ein.
- Füllen Sie den Wasserbehälter bis zur max.-Markierung mit frischem Leitungswasser und setzen Sie ihn wieder ein.
- Drücken Sie die Bedientaste für Kaffeestärke .
 - Das Gerät führt eine automatische Spülung des Filters durch, wobei heißes Wasser im Inneren des Geräts in die Tropfschale fließt. Anschließend leuchten das Bereitschaftssymbol  und die Bohnensymbole .

→ Das Gerät ist betriebsbereit und die Wasserhärte ist automatisch auf Härtegrad 1 gestellt.

- Leeren Sie die Tropfschale und setzen Sie sie wieder ein.







Hinweise

- Der Melitta® Claris®-Wasserfilter sollte nicht über einen längeren Zeitraum trocken stehen. Wir empfehlen daher, den Melitta® Claris®-Wasserfilter bei längerem Nichtgebrauch des Geräts in einem Glas Wasser im Kühlschrank aufzubewahren.
 - Nach dem Einsetzen des Melitta® Claris®-Wasserfilters wird bei der ersten Spülung überschüssige Aktivkohle aus dem Filter geschwemmt. Dies kann zu einer leichten Graufärbung des Spülwassers führen. Anschließend ist das Wasser wieder klar.
-

7 Espresso oder Café Crème zubereiten

7.1 Eine Tasse Espresso oder Café Crème zubereiten

Voraussetzung: Das Gerät ist betriebsbereit (siehe „Ein- und Ausschalten“ auf Seite 14).

- Stellen Sie ein geeignetes Gefäß unter den Auslauf.
- Drücken Sie die Bedientaste für Kaffeestärke , um die Kaffeestärke einzustellen.
- Drehen Sie den Kaffeemengenregler (Abb. A, Nr. 3), um die Bezugsmenge einzustellen.
- Drücken Sie die Bedientaste für Eintassenbezug .
 - Der Mahlvorgang und die Kaffeeausgabe starten. Das Bereitschaftssymbol  blinkt. Die Ausgabe wird automatisch beendet, wenn die eingestellte Bezugsmenge erreicht ist.
- Um die Kaffeeausgabe vorzeitig abubrechen, drücken Sie die Bedientaste für Eintassenbezug .







Hinweise

- Bei der ersten Inbetriebnahme mahlt die Mühle etwas länger als gewöhnlich.
- Sie können die Bezugsmenge auch während des Bezugsvorgangs einstellen. Um weniger Kaffee zu beziehen, drehen Sie den Kaffeemengenregler nach links auf die gewünschte Menge oder bis der Bezug stoppt. Um mehr Kaffee zu beziehen, drehen Sie den Regler nach rechts.

7.2 Zwei Tassen Espresso oder Café Crème zubereiten

Voraussetzung: Das Gerät ist betriebsbereit (siehe „Ein- und Ausschalten“ auf Seite 14).

- Stellen Sie zwei geeignete Gefäße nebeneinander unter den Auslauf.
- Drücken Sie die Bedientaste für Kaffeestärke , um die Kaffeestärke einzustellen.
- Drehen Sie den Kaffeemengenregler (Abb. A, Nr. 3), um die Bezugsmenge einzustellen.
- Drücken Sie die Bedientaste für Zweitassenbezug .
 - Der **zweimalige** Mahlvorgang und die Kaffeeausgabe starten. Das Bereitschaftssymbol  blinkt. Die Ausgabe wird automatisch beendet, wenn die eingestellte Bezugsmenge erreicht ist.
- Um die Kaffeeausgabe vorzeitig abubrechen, drücken Sie die Bedientaste für Zweitassenbezug .



Hinweise

- Bei der ersten Inbetriebnahme mahlt die Mühle etwas länger als gewöhnlich.
- Sie können die Bezugsmenge auch während des Bezugvorgangs einstellen. Um weniger Kaffee zu beziehen, drehen Sie den Kaffeemengenregler nach links auf die gewünschte Menge oder bis der Bezug stoppt. Um mehr Kaffee zu beziehen, drehen Sie den Regler nach rechts.







8 Funktionseinstellungen



8.1 Wasserhärte



Benutzen Sie den beiliegenden Teststreifen, um die Wasserhärte in Ihrem Gebiet zu ermitteln. Beachten Sie bitte die Anweisungen auf der Verpackung des Teststreifens. Werkseitig ist die Wasserhärte 4 eingestellt. Wenn Sie den Melitta® Claris®-Wasserfilter eingesetzt haben, ist automatisch die Wasserhärte 1 eingestellt (siehe Seite 15).

Voraussetzung: Das Gerät ist betriebsbereit (siehe „Ein- und Ausschalten“ auf Seite 14).

Bitte stellen Sie die Wasserhärte zur Erhaltung der Gerätequalität wie folgt ein:

- Drücken Sie gleichzeitig die Bedientaste für Eintassenbezug  und die Bedientaste für Zweitassenbezug  für länger als 2 Sekunden.
→ Das Bereitschaftssymbol  blinkt schnell.
- Drücken Sie einmal die Bedientaste für Eintassenbezug , um das Menü für die Einstellung der Wasserhärte aufzurufen.
→ Das Symbol für den Wasserfilter  leuchtet.
- Drücken Sie mehrmals die Bedientaste für Kaffeestärke , um zwischen den vier möglichen Wasserhärtegraden auszuwählen.
→ Ihre Auswahl der Wasserhärte gemäß der Tabelle wird über die Bohnensymbole  im Display angezeigt.

Wasserhärtebereich	Eigenschaften	°dH	°f
1: 	weich	0-7,2°dH	0-13°f
2: 	mittel	7,2-14°dH	13-25°f
3: 	hart	14-21,2°dH	25-38°f
4:  blinken	sehr hart (Werkseinstellung)	>21,2°dH	>38°f

- Drücken Sie die Ein-/Aus-Taste , um die ausgewählte Wasserhärte zu bestätigen.
 - Alle Symbole im Display blinken kurz zur Bestätigung. Das Gerät ist betriebsbereit, das Bereitschaftssymbol  leuchtet.



Hinweis







Wenn während des Einstellvorgangs 60 Sekunden lang keine Taste gedrückt wird, wechselt das Gerät automatisch wieder in den Bereitschaftsmodus.





8.2 Energie-Spar-Modus



Das Gerät schaltet nach der letzten Aktion automatisch (je nach Einstellung) in den Energie-Spar-Modus (das Gerät verbraucht so deutlich weniger Energie als im Bereitschaftsmodus). Sie können für den Energie-Spar-Modus verschiedene Zeiten einstellen. Werkseitig ist das Gerät auf 5 Minuten  eingestellt.

Voraussetzung: Das Gerät ist betriebsbereit (siehe „Ein- und Ausschalten“ auf Seite 14).

Bitte stellen Sie den Timer wie folgt ein:

- Drücken Sie gleichzeitig die Bedientaste für Eintassenbezug  und die Bedientaste für Zweitassenbezug  für länger als 2 Sekunden.
 - Das Bereitschaftssymbol  blinkt schnell.
- Drücken Sie **zweimal** die Bedientaste für Eintassenbezug , um das Menü für den Energie-Spar-Modus aufzurufen.
 - Das Symbol für den Wasserbehälter  leuchtet.
- Drücken Sie mehrmals die Bedientaste für Kaffeestärke , um zwischen den vier möglichen Zeiten für den Timer auszuwählen.

Anzeige	Zeit
	5 Minuten (Werkseinstellung)
	15 Minuten
	30 Minuten
 blinken	aus

- Drücken Sie die Ein-/Aus-Taste , um die ausgewählte Zeit zu bestätigen.
 - Alle Symbole im Display blinken kurz zur Bestätigung. Das Gerät ist betriebsbereit, das Bereitschaftssymbol  leuchtet.



Hinweis





Durch Drücken der Bedientaste für Kaffeestärke  wecken Sie das Gerät aus dem Energie-Spar-Modus. Sie können dann direkt Kaffee beziehen.

8.3 Auto-OFF-Funktion

Das Gerät schaltet nach der letzten Aktion automatisch (je nach Einstellung) aus. Sie können für die Auto-OFF-Funktion verschiedene Zeiten einstellen. Werkseitig ist das Gerät auf 1 Stunde  eingestellt.



Voraussetzung: Das Gerät ist betriebsbereit (siehe „Ein- und Ausschalten“ auf Seite 14).

Bitte stellen Sie den Timer wie folgt ein:

- Drücken Sie gleichzeitig die Bedientaste für Eintassenbezug  und die Bedientaste für Zweitassenbezug  für länger als 2 Sekunden.
 - Das Bereitschaftssymbol  blinkt.
- Drücken Sie **dreimal** die Bedientaste für Eintassenbezug , um das Menü für die Auto-OFF-Funktion aufzurufen.
 - Das Symbol für die Tropfschale  leuchtet.

- Drücken Sie mehrmals die Bedientaste für Kaffeestärke , um zwischen den vier möglichen Zeiten für den Timer auszuwählen.

Anzeige	Zeit
	1 Stunde (Werkseinstellung)
	2 Stunden
	4 Stunden
 blinken	8 Stunden







- Drücken Sie die Ein-/Aus-Taste , um die ausgewählte Zeit zu bestätigen.
 - Alle Symbole im Display blinken kurz zur Bestätigung. Das Gerät ist betriebsbereit, das Bereitschaftssymbol  leuchtet.



8.4 Brühtemperatur



Werkseitig ist die Brühtemperatur auf Stufe 2 (mittel ) eingestellt.

Voraussetzung: Das Gerät ist betriebsbereit (siehe „Ein- und Ausschalten“ auf Seite 14).

Bitte stellen Sie die Brühtemperatur Ihren Ansprüchen entsprechend wie folgt ein:



- Drücken Sie gleichzeitig die Bedientaste für Eintassenbezug  und die Bedientaste für Zweitassenbezug  für länger als 2 Sekunden.
 - Das Bereitschaftssymbol  blinkt.
- Drücken Sie **viermal** die Bedientaste für Eintassenbezug , um das Menü für die Brühtemperatur aufzurufen.
 - Das Symbol für Reinigen  leuchtet.
- Drücken Sie mehrmals die Bedientaste für Kaffeestärke , um zwischen den drei möglichen Brühtemperaturen auszuwählen.

Anzeige	Brühtemperatur
	niedrig
	mittel (Werkseinstellung)
	hoch



- Drücken Sie die Ein-/Aus-Taste , um die ausgewählte Brühtemperatur zu bestätigen.
 - Alle Symbole im Display blinken kurz zur Bestätigung. Das Gerät ist betriebsbereit, das Bereitschaftssymbol  leuchtet.

8.5 Zurücksetzen auf Werkseinstellungen

Voraussetzung: Das Gerät ist betriebsbereit (siehe „Ein- und Ausschalten“ auf Seite 14).

- Drücken Sie gleichzeitig die Bedientaste für Kaffeestärke  und die Ein-/Aus-Taste  für länger als zwei Sekunden.
 - Alle Einstellungen sind auf die Werkseinstellungen zurückgesetzt. Zur Bestätigung blinkt kurz das Bereitschaftssymbol .

Übersicht der Werkseinstellungen:

Funktionseinstellung	Werkseinstellung
Wasserhärte	Wasserhärte 4
Energie-Spar-Modus	5 Minuten 
Auto-OFF-Funktion	1 Stunde 
Brühtemperatur	mittel 

8.6 Mahlgrad

Der Mahlgrad wurde vor der Auslieferung optimal eingestellt. Wir empfehlen Ihnen daher, den Mahlgrad erst nach etwa 1000 Kaffeezubereitungen (etwa 1 Jahr) zu justieren.

Sie können den Mahlgrad nur einstellen, **während** die Mühle läuft. Stellen Sie den Mahlgrad also unmittelbar nach dem Start eines Kaffeebezugs ein.

Sollte das Kaffeearoma nicht intensiv genug sein, so empfehlen wir, den Mahlgrad feiner einzustellen.

- Fassen Sie in die Mulde an der rechten Seite des Geräts (Abb. **A**, Nr. **11**) und ziehen Sie die Abdeckung nach rechts ab.
- Starten Sie einen normalen Kaffeebezug.
- **Während die Mühle läuft:** Stellen Sie den Hebel in eine der drei Positionen (Abb. **E**).
- Setzen Sie die vier Verrastungen der Abdeckung hinten in das Gerät ein und schwenken Sie die Abdeckung nach links, bis sie einrastet.

Hebelposition	Mahlgrad
links	fein
mittig	mittel
rechts	grob (Werkseinstellung)

9 Pflege und Wartung

9.1 Allgemeine Reinigung

- Reinigen Sie das Gerät von außen mit einem weichen, angefeuchteten Tuch und einem handelsüblichen Geschirrspülmittel.
- **Leeren und reinigen Sie die Tropfschale (Abb. A, Nr. 1) regelmäßig, spätestens, wenn der Schwimmer oben aus dem Tassenblech hervorsteht.**
- Reinigen Sie den Tresterbehälter regelmäßig.



Vorsicht!

- Verwenden Sie keine scheuernden Tücher, Schwämme oder Reinigungsmittel, um Beschädigungen der Geräteoberfläche zu vermeiden.
- Reinigen Sie die Tropfschale nicht im Geschirrspüler, weil es sonst zu Verformungen kommen kann.



Hinweis

Der Tresterbehälter (Abb. A, Nr. 1) ist spülmaschinenfest und kann im Geschirrspüler gereinigt werden. Bei häufigem Reinigen im Geschirrspüler kann es zu leichten Farbveränderungen am Tresterbehälter kommen.

9.2 Brüheinheit reinigen

Voraussetzung: Das Gerät ist ausgeschaltet (siehe „Ein- und Ausschalten“ auf Seite 14).



Hinweis

Für einen optimalen Schutz Ihres Geräts empfehlen wir Ihnen, die Brüheinheit einmal pro Woche unter fließendem Leitungswasser zu reinigen.

- Fassen Sie in die Mulde an der rechten Seite des Geräts (Abb. **A**, Nr. **11**) und ziehen Sie die Abdeckung nach rechts ab.
- Drücken und halten Sie den roten Knopf am Griff der Brüheinheit (Abb. **B**, Nr. **1**) und drehen Sie den Griff im Uhrzeigersinn bis zum Anschlag (etwa um 75°).
- Ziehen Sie die Brüheinheit am Griff aus dem Gerät heraus.
- Belassen Sie die Brüheinheit in ihrem Zustand (bewegen oder verdrehen Sie nicht die Bestandteile der Brüheinheit).
- Spülen Sie die Brüheinheit als Ganzes unter fließendem Wasser gründlich von allen Seiten ab. Achten Sie insbesondere darauf, dass die in Abb. **D** dargestellte Fläche frei von Kaffeeresten ist.



Vorsicht!

Reinigen Sie die Brüheinheit niemals im Geschirrspüler.

- Lassen Sie die Brüheinheit abtropfen.
- Entfernen Sie gegebenenfalls Kaffeereste von den Flächen im Inneren des Geräts, auf die die Brüheinheit eingesetzt wird.
- Setzen Sie die Brüheinheit wieder in das Gerät ein und drehen Sie den Griff der Brüheinheit entgegen dem Uhrzeigersinn bis zum Anschlag, um die Brüheinheit zu verriegeln.
- Setzen Sie die vier Verrastungen der Abdeckung hinten in das Gerät ein und schwenken Sie die Abdeckung nach links, bis sie einrastet.

9.3 Integriertes Reinigungsprogramm





Das integrierte Reinigungsprogramm entfernt Rückstände und Kaffeeöl-Reste, die nicht von Hand beseitigt werden können. Es dauert insgesamt etwa 15 Minuten. Während des gesamten Vorgangs blinkt das Symbol für Reinigen .

Voraussetzung: Das Gerät ist ausgeschaltet (siehe „Ein- und Ausschalten“ auf Seite 14).

Vorsicht!

- Führen Sie das integrierte Reinigungsprogramm alle 2 Monate oder nach etwa 200 gebrühten Tassen durch, spätestens jedoch, wenn das Symbol für Reinigen  im Display leuchtet.
- Verwenden Sie ausschließlich die Reinigungstabs von Melitta® für Kaffeevollautomaten. Diese Reinigungstabs sind exakt auf die Melitta® CAFFEO® SOLO® abgestimmt. Wenn Sie andere Reinigungsmittel verwenden, kann dies zu Schäden am Gerät führen.



Bitte führen Sie das integrierte Reinigungsprogramm wie folgt durch:

- 1 Klappen Sie den Deckel des Wasserbehälters (Abb. **A**, Nr. **6**) hoch und ziehen Sie den Wasserbehälter nach oben aus dem Gerät. Füllen Sie den Wasserbehälter bis zur max.-Markierung mit frischem Leitungswasser und setzen Sie ihn wieder ein.
- 2 Drücken Sie gleichzeitig die Bedientaste für Eintassenbezug  und die Ein-/Aus-Taste  für etwa 3 Sekunden.
 - Das Symbol für Reinigen  blinkt.
Das Symbol für die Tropfschale  leuchtet.
- 3 Leeren Sie die Tropfschale und den Tresterbehälter.
- 4 Setzen Sie die Tropfschale **ohne** den Tresterbehälter wieder ein und stellen Sie den Tresterbehälter unter den Auslauf.

Phase 1

Während der Phase 1 wird im Display ein Bohnensymbol  angezeigt.

→ Zunächst werden zwei automatische Spülgänge durchgeführt.
Anschließend leuchtet das Bereitschaftssymbol .

- 5 Fassen Sie in die Mulde an der rechten Seite des Geräts (Abb. **A**, Nr. **11**) und ziehen Sie die Abdeckung nach rechts ab.
- 6 Drücken und halten Sie den roten Knopf am Griff der Brüheinheit (Abb. **B**, Nr. **1**) und drehen Sie den Griff im Uhrzeigersinn bis zum Anschlag (etwa um 75°).
- 7 Ziehen Sie die Brüheinheit am Griff aus dem Gerät heraus.
 - Das Bereitschaftssymbol  und das Symbol für Reinigen  blinken im Wechsel, solange die Brüheinheit herausgenommen ist.





Vorsicht!

Gefahr einer Beschädigung der Brüheinheit

- Entnehmen Sie die Brüheinheit während des integrierten Reinigungsprogramms nur an dem hier genannten Zeitpunkt.
-
- 8 Belassen Sie die Brüheinheit in ihrem Zustand (bewegen oder verdrehen Sie nicht die Bestandteile der Brüheinheit).
 - 9 Spülen Sie die Brüheinheit als Ganzes unter fließendem Wasser gründlich von allen Seiten ab.
 - 10 Lassen Sie die Brüheinheit abtropfen.
 - 11 Legen Sie einen Reinigungstab in die Brüheinheit (Abb. **C**).
 - 12 Setzen Sie die Brüheinheit wieder in das Gerät ein und drehen Sie den Griff der Brüheinheit entgegen dem Uhrzeigersinn bis zum Anschlag, um die Brüheinheit zu verriegeln.
 - Phase 1 ist beendet.

Phase 2

Während der Phase 2 werden im Display zwei Bohnensymbole  angezeigt.

- Das Symbol für Reinigen  blinkt weiter, das Bereitschaftssymbol  verlischt. Das Symbol für den Wasserbehälter  leuchtet.
- 13 Setzen Sie die vier Verrastungen der Abdeckung hinten in das Gerät ein und schwenken Sie die Abdeckung nach links, bis sie einrastet.
- 14 Klappen Sie den Deckel des Wasserbehälters (Abb. **A**, Nr. **6**) hoch und ziehen Sie den Wasserbehälter nach oben aus dem Gerät. Füllen Sie den Wasserbehälter bis zur max.-Markierung mit frischem Leitungswasser und setzen Sie ihn wieder ein.
- 15 Schieben Sie den Auslauf (Abb. **A**, Nr. **2**) ganz nach unten.
- 16 Drücken Sie die Bedientaste für Kaffeestärke , um das integrierte Reinigungsprogramm fortzusetzen.
 - Das integrierte Reinigungsprogramm wird fortgesetzt. Dieser Vorgang dauert etwa 5 Minuten. Wasser fließt aus dem Auslauf sowie im Inneren des Geräts in die Tropfschale. Anschließend leuchtet das Symbol für die Tropfschale .
 - Phase 2 ist beendet.

Phase 3

Während der Phase 3 werden im Display drei Bohnensymbole  angezeigt.

- 17 Leeren Sie die Tropfschale und den Tresterbehälter.
- 18 Setzen Sie die Tropfschale **ohne** den Tresterbehälter wieder ein und stellen Sie den Tresterbehälter unter den Auslauf.
 - Phase 3 ist beendet.

Phase 4

Während der Phase 4 werden im Display drei Bohnensymbole  angezeigt. Die mittlere Bohne blinkt.

- Das integrierte Reinigungsprogramm wird fortgesetzt. Dieser Vorgang dauert etwa 5 Minuten. Wasser fließt aus dem Auslauf sowie im Inneren des Geräts in die Tropfschale. Anschließend leuchtet das Symbol für die Tropfschale .

19 Leeren Sie die Tropfschale und den Tresterbehälter und setzen Sie sie wieder ein.

- Das Bereitschaftssymbol  leuchtet nach einer kurzen Aufheizphase. Das Gerät ist betriebsbereit.



Hinweis

Wenn während der Reinigung das Symbol  leuchtet befindet sich Luft in den Leitungen im Inneren des Geräts.

- Füllen Sie ggf. den Wasserbehälter und drücken Sie die Bedientaste für Kaffeestärke.

Die Pumpe im Gerät wird aktiviert. Nach erfolgreicher Entlüftung ist das Gerät wieder betriebsbereit.

9.4 Integriertes Entkalkungsprogramm





Das integrierte Entkalkungsprogramm entfernt Kalkrückstände im Inneren des Geräts. Es dauert insgesamt etwa 30 Minuten. Während des gesamten Vorgangs blinkt das Symbol für Entkalken .

Voraussetzung: Das Gerät ist ausgeschaltet (siehe „Ein- und Ausschalten“ auf Seite 14).

Vorsicht!

- Führen Sie das integrierte Entkalkungsprogramm alle 3 Monate durch oder wenn das Symbol für Entkalken  im Display leuchtet.
- Verwenden Sie ausschließlich Melitta® ANTI CALC Espresso Machines Entkalker. Diese Entkalkungsprodukte sind exakt auf die Melitta® CAFFEO® SOLO® abgestimmt.
- Verwenden Sie niemals Essig oder andere Entkalkungsmittel.

Bitte führen Sie das integrierte Entkalkungsprogramm wie folgt durch:

- 1 Entfernen Sie – falls vorhanden – vor dem Entkalken den Melitta® Claris®-Wasserfilter aus dem Wasserbehälter (siehe Seite 15).
- 2 Drücken Sie gleichzeitig die Bedientaste für Zweitassenbezug  und die Ein-/Aus-Taste  für etwa 3 Sekunden.
 - Das Symbol für Entkalken  blinkt.
 - Das Symbol für die Tropfschale  leuchtet.

Phase 1



Während der Phase 1 wird im Display ein Bohnensymbol  angezeigt.

- 3 Leeren Sie die Tropfschale und setzen Sie sie wieder ein.
 - Das Symbol für den Wasserbehälter  leuchtet.
- 4 Klappen Sie den Deckel des Wasserbehälters (Abb. **A**, Nr. **6**) hoch, ziehen Sie den Wasserbehälter nach oben aus dem Gerät und leeren Sie diesen vollständig.
- 5 Geben Sie das Entkalkungsmittel (z. B. Melitta® ANTI CALC Espresso Machines Flüssigentkalker) entsprechend der Hinweise auf der Verpackung in den Wasserbehälter.

 **Warnung!**



Gefahr von Hautreizungen durch Entkalker

Beachten Sie die Sicherheitshinweise und Mengenangaben auf der Verpackung des Entkalkers.

- 6 Setzen Sie den Wasserbehälter wieder ein.
- 7 Drücken Sie die Bedientaste für Kaffeestärke , um das integrierte Entkalkungsprogramm zu starten.
 - Das integrierte Entkalkungsprogramm wird gestartet. Wasser fließt in mehreren Intervallen im Inneren des Geräts in die Tropfschale. Dieser Vorgang dauert etwa 15 Minuten. Anschließend leuchtet das Symbol für die Tropfschale .
 - Phase 1 ist beendet.

Phase 2

Während der Phase 2 werden im Display zwei Bohnensymbole  angezeigt.

- 8 Leeren Sie die Tropfschale und setzen Sie sie wieder ein.
 - Das Symbol für den Wasserbehälter  leuchtet.
- 9 Spülen Sie den Wasserbehälter gründlich aus, füllen Sie ihn bis zur max.-Markierung mit frischem Leitungswasser und setzen Sie ihn wieder ein.
- 10 Drücken Sie die Bedientaste für Kaffeestärke , um das integrierte Entkalkungsprogramm fortzusetzen.
 - Wasser fließt aus dem Auslauf sowie im Inneren des Geräts in die Tropfschale. Dieser Vorgang dauert etwa 5 Minuten. Anschließend leuchtet das Symbol für die Tropfschale .
 - Phase 2 ist beendet.

Phase 3

Während der Phase 3 werden im Display drei Bohnensymbole  angezeigt.

- 11 Leeren Sie die Tropfschale und setzen Sie sie wieder ein.
 - Das Bereitschaftssymbol  leuchtet nach einer kurzen Aufheizphase. Das Gerät ist betriebsbereit.
- 12 Setzen Sie den Melitta® Claris®-Wasserfilter wieder in den Wasserbehälter ein.





10 Transport und Entsorgung

10.1 Vorbereitung für den Transport, Frostschutz und Maßnahmen bei längerem Nichtgebrauch

Gerät ausdampfen

Wir empfehlen, das Gerät bei längerem Nichtgebrauch und vor einem Transport auszdampfen. Damit ist das Gerät auch vor Frostschäden geschützt.

Voraussetzung: Das Gerät ist betriebsbereit (siehe „Ein- und Ausschalten“ auf Seite 14).

- Nehmen Sie den Melitta® Claris®-Wasserfilter aus dem Wasserbehälter heraus.
- Drücken Sie gleichzeitig die Bedientaste für Eintassenbezug  und die Ein-/Aus-Taste  für länger als 2 Sekunden.
 - Das Bereitschaftssymbol  blinkt während einer kurzen Aufheizphase. Anschließend leuchtet das Symbol für den Wasserbehälter .
- Klappen Sie den Deckel des Wasserbehälters (Abb. A, Nr. 6) hoch und ziehen Sie den Wasserbehälter nach oben aus dem Gerät.
- Drücken Sie die Bedientaste für Kaffeestärke .
 - Das Gerät wird automatisch im Inneren ausgedampft. Anschließend schaltet sich das Gerät automatisch aus.

- Setzen Sie den leeren Wasserbehälter wieder ein.



Hinweis

Der Melitta® Claris®-Wasserfilter sollte nicht über einen längeren Zeitraum trocken stehen. Wir empfehlen daher, den Melitta® Claris®-Wasserfilter bei längerem Nichtgebrauch des Geräts in einem Glas Wasser im Kühlschrank aufzubewahren.

Transport

- Dampfen Sie das Gerät aus (siehe Seite 33).
- Leeren und reinigen Sie die Tropfschale und den Tresterbehälter.
- Leeren Sie den Wasserbehälter und den Bohnenbehälter. Saugen Sie tief sitzende Bohnen ggf. mit einem Staubsauger aus.
- Reinigen Sie die Brüheinheit (siehe Seite 26).
- Transportieren Sie das Gerät möglichst in der Originalverpackung inklusive Hartschaumstoff, um Transportschäden zu vermeiden.







Vorsicht!







Transportieren oder lagern Sie das Gerät nicht in niedrig temperierten Verkehrsmitteln oder Räumen, da das Restwasser gefrieren oder kondensieren könnte und es zu Schäden am Gerät kommen kann.

Entsorgung

- Entsorgen Sie das Gerät bitte umweltgerecht über geeignete Sammelsysteme.

11 Störungen beheben

Störung	Ursache	Maßnahme
Kaffee läuft nur tropfenweise.	Mahlgrad zu fein.	Mahlgrad gröber einstellen. Brüheinheit reinigen. Evtl. integriertes Entkalkungsprogramm durchführen. Evtl. integriertes Reinigungsprogramm durchführen.
Kaffee läuft nicht.	Wasserbehälter nicht gefüllt oder nicht richtig eingesetzt.	Wasserbehälter füllen und auf richtigen Sitz achten.
	Brüheinheit verstopft.	Brüheinheit reinigen.
Mahlwerk mahlt keine Kaffeebohnen.	Bohnen fallen nicht ins Mahlwerk (zu ölige Bohnen).	Leicht an den Bohnenbehälter klopfen.
	Fremdkörper im Mahlwerk	Hotline kontaktieren.
lautes Geräusch des Mahlwerks	Fremdkörper im Mahlwerk	Hotline kontaktieren.
Bohnensymbole  blinken, obwohl Bohnenbehälter gefüllt ist.	nicht ausreichend gemahlene Bohnen in der Brühkammer	Bedientaste für Eintassenbezug  oder Bedientaste für Zweitassenbezug  drücken.
Im Display leuchtet das Symbol  .	Luft befindet sich in den Leitungen im Inneren des Geräts.	Wasserbehälter ggf. füllen und Bedientaste für Kaffeestärke  drücken. Die Pumpe im Gerät wird aktiviert. Nach erfolgreicher Entlüftung ist das Gerät wieder betriebsbereit.

Störung	Ursache	Maßnahme
Brüheinheit lässt sich nach Entnahme nicht mehr einsetzen.	Brüheinheit ist nicht korrekt verriegelt.	Prüfen, ob der Griff für die Verriegelung der Brüheinheit korrekt eingerastet ist.
	Antrieb ist nicht in der richtigen Position.	Gerät aus- und wieder einschalten und anschließend gleichzeitig die Bedientasten für Ein- und Zweitassenbezug   für länger als 2 Sekunden drücken. Der Antrieb fährt in Position. Anschließend die Brüheinheit wieder einsetzen und die korrekte Verriegelung prüfen.
Bedientasten für Ein- und Zweitassenbezug   blinken abwechselnd mit der Ein-/Aus-Taste  .	Brüheinheit fehlt oder ist nicht richtig eingesetzt.	Brüheinheit richtig einsetzen.
	Brühkammer ist überfüllt.	Gerät an der Ein-/Aus-Taste  aus- und wieder einschalten (ggf. wiederholen), bis der Bereitschaftsmodus angezeigt wird.
durchlaufendes Blinken aller Bedientasten	Systemfehler	Gerät an der Ein-/Aus-Taste  aus- und einschalten, bei Misserfolg Gerät an den Service senden.

Wenden Sie sich an die Hotline*, wenn die oben genannten Maßnahmen die Störungen nicht beheben oder andere, hier nicht aufgeführte Störungen auftreten.

* Deutschland: 0571 861900

Österreich: 0810 100500

Schweiz: 062 388 98 48

Dear Customer,

Congratulations on buying your Melitta® CAFFEO® SOLO®.

We would like to welcome you as a coffee lover and enthusiast of Melitta® CAFFEO® SOLO®.

With your new Melitta® CAFFEO® SOLO® quality product, you will experience plenty of special coffee moments. Enjoy your favourite coffee or espresso with all your senses and indulge yourself.

In order that you and your guests can enjoy the Melitta® CAFFEO® SOLO® for a long time to come, please read these operating instructions carefully and thoroughly and keep them stored in a safe place.

Should you require more information or if you have any questions on this coffee maker, please contact us* directly or visit us on the Internet at www.melitta.de.

We hope you enjoy your new fully automatic coffee maker.

Your Melitta® CAFFEO® team

* +49 571/ 86 1900

ENGLISH

Table of contents

1	Information about these operating instructions	40
1.1	Symbols in the text of these operating instructions	40
1.2	Intended use	41
1.3	Non-intended use	41
2	General safety instructions	42
3	Appliance description	43
3.1	Legend for Fig. A	43
3.2	Display	44
4	Starting up	45
4.1	Placement	45
4.2	Connecting	46
4.3	Filling the bean container	46
4.4	Filling the water tank	46
4.5	Switching on for the first time	47
4.6	Adjusting the dispensed quantity	47
4.7	Adjusting the coffee strength	48
5	Switching on and off	49
5.1	Switching on the appliance	49
5.2	Switching off the appliance	49
6	Inserting the Melitta® Claris® water filter	50
7	Preparing espresso or café crème	52
7.1	Preparing one cup of espresso or café crème	52
7.2	Preparing two cups of espresso or café crème	53
8	Function settings	54
8.1	Water hardness	54
8.2	Energy-saving mode	55
8.3	Auto-OFF function	56
8.4	Brewing temperature	57
8.5	Resetting the appliance to the default settings	58
8.6	Grinding fineness	59

9	Care and maintenance.....	60
9.1	General cleaning	60
9.2	Cleaning the brewing unit.....	61
9.3	Integrated cleaning programme	62
9.4	Integrated descaling programme.....	65
10	Transport and disposal	68
10.1	Preparation for transport, protection against freezing and measures for longer periods of non-use.....	68
11	Troubleshooting	70

1 Information about these operating instructions

For a clearer overview, unfold the fold-out pages on the front and back of these operating instructions.

1.1 Symbols in the text of these operating instructions

The symbols in these operating instructions indicate specific hazards associated with operating your Melitta® CAFFEO® SOLO®, or provide you with useful tips.

Warning!

Sections with this symbol contain information for your safety and indicate possible accident and injury hazards.

Caution!

Sections with this symbol contain information about incorrect operation that should be avoided and point to possible material damage hazards.

Note

Sections with this symbol contain valuable additional information for operating your Melitta® CAFFEO® SOLO® appliance.

1.2 Intended use

The Melitta® CAFFEO® SOLO® is intended only for the preparation of coffee and espresso.

To use the appliance as intended means:

- that you carefully read, understand, and comply with these operating instructions.
- that you especially comply with the safety instructions.
- that you use the Melitta® CAFFEO® SOLO® within the operating conditions specified in these operating instructions.

1.3 Non-intended use

Non-intended use is defined as using the Melitta® CAFFEO® SOLO® in a manner that differs from the use described in these operating instructions.

Warning!

Non-intended use can lead to injury or scalding with hot water or steam.

Note

The manufacturer bears no liability for damage that is attributed to non-intended use.

2 General safety instructions

Please carefully read the following instructions all the way through. Failure to comply with the instructions can affect your own safety and the safety of the appliance.







Warning!







- Keep the following objects out of the reach of children: packaging materials, small parts.
 - All persons using the appliance must be familiar with its operation in advance, and they must be instructed in the possible hazards associated with the appliance.
 - Never allow children to use the appliance or to play near the appliance unsupervised.
 - The appliance is not designed to be used by persons (including children) with restricted physical, sensory or mental capabilities, or with a lack of experience and/or knowledge unless they are supervised by a person who is responsible for their safety and have received instructions from this supervising person in how the appliance should be used.
 - Only use this appliance if it is in faultless condition.
 - Never attempt to repair the appliance yourself. If repairs are necessary, contact the Melitta® Service Hotline only.
 - Do not make any alterations in or on the appliance, on its components or on the supplied accessories.
 - Never immerse the appliance in water.
 - Never touch the appliance with wet hands or feet.
 - Never touch hot appliance surfaces.
 - Never reach into the interior of the appliance when it is in operation.
 - Never open the right cover during operation, unless you are expressly requested to do so in these operating instructions.
 - This appliance is intended for home use and in similar settings, such as: employee kitchens in stores, offices and other commercial areas; in agricultural facilities; by customers at hotels, motels and other housing facilities; at bed and breakfasts.
 - Comply also with the safety instructions in the other sections of these operating instructions.
-

3 Appliance description

3.1 Legend for Fig. A

Fig. number	Explanation
1	Drip tray with cup plate and coffee grounds container (internal) and float (indicator for full drip tray)
2	Height-adjustable outlet
3	Coffee quantity regulator
4	Button for one-cup dispensing 
5	Button for two-cup dispensing 
6	Water tank
7	Bean container
8	Button for coffee strength 
9	Display
10	ON/OFF button 
11	Right cover (removable, covering the grinding fineness adjustment element, brewing unit and identification label)

3.2 Display

Symbol	Meaning	Display	Explanation/prompt
	Standby	Flashing	Appliance is heating up or the coffee dispensing process is running.
		Illuminated	The appliance is ready for operation.
	Inserting the Melitta® Claris® water filter	Illuminated	Change the Melitta® Claris® water filter
		Flashing	Filter change process is running.
	Water tank	Illuminated	Filling the water tank
		Flashing	Insert the water tank
	Drip tray and coffee grounds container	Illuminated	Empty drip tray and coffee grounds container
		Flashing	Insert drip tray and coffee grounds container
	Coffee strength	Illuminated	1 bean: mild 2 beans: normal 3 beans: strong
		Flashing	Fill bean container; flashing stops after dispensing the next coffee.
	Cleaning	Illuminated	Clean appliance
		Flashing	Integrated cleaning programme is running.
	Descaling	Illuminated	Descal appliance
		Flashing	Integrated descaling programme is running.



Note

If all of the symbols on the display are weakly illuminated, the appliance is in energy-saving mode.

4 Starting up

When starting the appliance for the first time, please carry out the following steps.

When you have completed these steps, the appliance is ready for operation. You can now prepare coffee.

We recommend pouring away the first two cups of coffee after the first start up.

4.1 Placement

- Place the appliance on a stable, level, and dry surface. Make sure that there is a distance of 10 cm to the wall and other objects.
- The Melitta® CAFFEO® SOLO® has two rollers on the back edge of the appliance. It can be easily moved by lifting slightly at the front.

Caution!

- Never place the appliance on hot surfaces or in damp areas.
 - Do not transport or store the appliance in vehicles or rooms at low temperatures, as the remaining water could freeze or condense and thereby damage the appliance. Follow the instructions on page 68.
-
- The coffee grounds container is located in the drip tray. Please make sure that the drip tray is pushed into the appliance all the way to the stop.

Notes

- Keep the packaging material, including hard foam elements, in order to avoid damage during transport or in case of return shipments.
- It is normal to find traces of coffee and water in the machine before it is started up for the first time. This is because the appliance has already been tested for faultless function at the factory.

4.2 Connecting

- Plug the power cable into an appropriate power socket.

Warning!

Danger of fire and electric shock due to incorrect supply voltage, incorrect or damaged connections and power cord.

- Make sure that the supply voltage corresponds to the supply voltage specified on the identification label of the appliance. The identification label is on the right side of the appliance behind the cover (Fig. **A**, no. **11**).
- Make sure that the power socket meets the applicable standards for electrical safety. If in doubt, contact a qualified electrician.
- Never use damaged power cables (damaged insulation, bare wires).
- During the guarantee period, allow the damaged power cable to be replaced only by the manufacturer; and only by qualified specialists after the guarantee period is over.

4.3 Filling the bean container

- Remove the lid of the bean container and fill the container with fresh coffee beans.

Caution!

- Fill the bean container with coffee beans only.
- Never fill the bean container with ground, freeze-dried, or caramelised coffee beans.

- Place the lid on the container.

4.4 Filling the water tank

- Open up the flap of the water tank (Fig. **A**, no. **6**) and pull the water tank up and out of the appliance.
- Fill the water tank to the max. mark with fresh tap water and reinsert it.

Note



If the water tank runs empty during operation (e.g. during the coffee dispensing process), the symbol for the water tank will be illuminated. The current operation will be stopped and the water tank must be filled before starting a new operation.

4.5 Switching on for the first time

⚠ Caution!

The appliance may only be switched on **without** the Melitta® Claris® water filter and with a full water tank.

- Insert the Melitta® Claris® water filter into the appliance only after switching it on.
- Fill the water tank with fresh tap water to the max. mark **before** switching the appliance on.



- Press the ON/OFF  button to switch on the appliance. The symbol  will be illuminated on display. The system needs to be vented to free all water lines from air. Please place a vessel under the coffee spout to catch possibly running water.
- Push the button for coffee strength  to activate the pump. While this procedure loud pump sounds may occur because there is no water in the system. Water runs in the interior of the drip tray of the appliance and after a brief heating-up phase water runs also out of the coffee spout. As soon as the beans are illuminated on display the appliance is ready for operation.



4.6 Adjusting the dispensed quantity

- Turn the coffee quantity regulator (Fig. A, no. 3) to variably adjust the dispensed quantity (regulator to the left: less coffee, regulator to the right; more coffee).

Dispensed quantity	Regulator far left	Regulator in the middle	Regulator far right
For one-cup dispensing	30 ml	125 ml	220 ml
For two-cup dispensing	2 x 30 ml	2 x 125 ml	2 x 220 ml

4.7 Adjusting the coffee strength

- Press the button for coffee strength  several times to select among three possible coffee strengths.
→ Your selection will then be shown with the bean symbols  on the display.

Display	Coffee strength
	mild
	normal (factory setting)
	strong

- You can also adjust the coffee flavour by changing the grinding fineness setting. You can find more information on page 59.



5 Switching on and off

5.1 Switching on the appliance





Note

The appliance performs an automatic rinse every time it is switched on.

- Place a vessel below the outlet.
- Press the ON/OFF button  to switch the appliance on.
 - The standby symbol  is flashing. The appliance heats up. The appliance performs an automatic rinse and hot water flows out of the outlet. The standby symbol  will then be illuminated. The appliance is ready for operation.









5.2 Switching off the appliance

- Place a vessel below the outlet.
- Press the ON/OFF button  to switch off the appliance.
 - The appliance automatically rinses out the coffee channel if coffee has been dispensed. The brewing chamber goes into resting position. The standby symbol  goes out.

6 Inserting the Melitta® Claris® water filter

A Melitta® Claris® water filter is supplied with the appliance for filtering out limescale and other contaminants. Please only insert it **after starting up the appliance for the first time**. If you use the filter, you will have to descale the appliance less frequently and the water hardness will automatically be set to hardness level 1 (see page 54). The service life of your appliance will be extended thanks to the reliable protection from limescale. The water filter should be changed regularly (every 2 months); at the latest, however, it must be changed when the symbol for the water filter  is shown on the display.

Prerequisite: The appliance must be switched off (see „Switching on and off“ on page 49).

- Simultaneously press both the button for coffee strength  and the ON/OFF button  for more than 2 seconds.
 - The symbol for the water filter  flashes during the entire change procedure. The symbol for the drip tray  is illuminated.
- Empty the drip tray and then reinsert it.
 - The symbol for the water tank  illuminates.
- Put the water filter in a glass with fresh tap water for several minutes **before** you insert it.
- Open up the flap of the water tank (Fig. **A**, no. **6**) and pull the water tank up and out of the appliance.
- Empty the water tank.
- Screw the Melitta® Claris® water filter carefully into the thread on the bottom of the water tank.
- Fill the water tank to the max. mark with fresh tap water and reinsert it.
- Press the button for coffee strength .
 - The device will execute an automatic filter rinsing process; hot water in the interior of the appliance flows into the drip tray. Subsequently the standby symbol  and bean symbols  will be illuminated.

→ The device is ready for operation and water hardness is automatically set to hardness level 1.

- Empty the drip tray and then reinsert it.







Notes

- The Melitta® Claris® water filter should not remain dry over an extended period of time. We therefore recommend storing the Melitta® Claris® water filter in the refrigerator in a glass of water when the appliance will not be in use for extended periods.
- After inserting the Melitta® Claris® water filter excess active charcoal will be washed out of the filter the first time the appliance is rinsed out. This can cause the rinse water to appear slightly grey in colour. Subsequently the water will again be clear.

7 Preparing espresso or café crème

7.1 Preparing one cup of espresso or café crème

Prerequisite: The appliance must be ready for operation (see „Switching on and off“ on page 49).

- Place a suitable vessel under the outlet.
- Press the button for brewing strength  to adjust the brewing strength.
- Turn the coffee quantity regulator (Fig. A, no. 3) to adjust the dispensed quantity.
- Press the button for one-cup dispensing .
 - The grinding process and coffee dispensing now start. The standby symbol  is flashing. Dispensing ends automatically when the set dispensed quantity is reached.
- To interrupt coffee dispensing, press the button for one-cup dispensing .







Notes

- When the appliance is started up for the first time, the grinder will grind longer than usual.
- You can also adjust the dispensed quantity during the dispensing process. To dispense less coffee, turn the coffee quantity regulator to the left to the desired quantity, or turn it until the appliance stops dispensing. To dispense more coffee, turn the regulator to the right.

7.2 Preparing two cups of espresso or café crème

Prerequisite: The appliance must be ready for operation (see „Switching on and off“ on page 49).

- Place two suitable vessels beside each other under the outlet.
- Press the button for coffee strength  to adjust the coffee strength.
- Turn the coffee quantity regulator (Fig. A, no. 3) to adjust the dispensed quantity.
- Press the button for two-cup dispensing .
 - The double grinding process and dispensing of coffee now start. The standby symbol  is flashing. Dispensing ends automatically when the set dispensed quantity is reached.
- To interrupt coffee dispensing, press the button for two-cup dispensing .



Notes

- When the appliance is started up for the first time, the grinder will grind longer than usual.
- You can also adjust the dispensed quantity during the dispensing process. To dispense less coffee, turn the coffee quantity regulator to the left to the desired quantity, or turn it until the appliance stops dispensing. To dispense more coffee, turn the regulator to the right.







8 Function settings

8.1 Water hardness



Use the test strip provided to determine the water hardness in your area. Please comply with the instructions on the test strip packaging. Water hardness is set to 4 in the factory. If you have inserted the Melitta® Claris® water filter, water hardness 1 is set automatically (see page 50).

Prerequisite: The appliance must be ready for operation (see „Switching on and off“ on page 49).

To maintain appliance quality, please adjust the water hardness as follows:

- Simultaneously press both the button for one-cup dispensing  and the button for two-cup dispensing  for more than 2 seconds.
 - The standby symbol  is flashing rapidly.
- Press the button for one-cup dispensing  once to call up the menu for adjusting the water hardness.
 - The symbol for the water filter  is illuminated.
- Press the button for coffee strength  several times to select among the four possible degrees of water hardness.
 - Your water hardness selection according to the table is shown with the bean symbols  on the display.

Water hardness range	Properties	°dH	°f
1: 	soft	0-7.2°dH	0-13°f
2: 	medium	7.2-14°dH	13-25°f
3: 	hard	14-21.2°dH	25-38°f
4:  flashing	very hard (factory setting)	>21.2°dH	>38°f

- Press the ON/OFF button  to confirm the selected water hardness.
 - All symbols in the display flash briefly for confirmation. The appliance is ready for operation, the standby symbol  is illuminated.



Note







During the adjusting process, if you do not press a button within 60 seconds the appliance automatically reverts to standby mode.





8.2 Energy-saving mode



After the last action, the appliance automatically (depending on the settings) switches to energy-saving mode (the appliance thus consumes much less energy than in standby mode). You can set different times for the energy-saving mode. The appliance is factory-set at 5 minutes .

Prerequisite: The appliance must be ready for operation (see „Switching on and off“ on page 49).

Please adjust the timer as follows:

- Simultaneously press both the button for one-cup dispensing  and the button for two-cup dispensing  for more than 2 seconds.
 - The standby symbol  is flashing rapidly.
- Press the button for one-cup dispensing  **twice** to call up the menu for the energy-saving mode.
 - The symbol for the water tank  illuminates.
- Press the brewing strength button several times  to select from four possible times for the timer.

Display	Time
	5 minutes (factory setting)
	15 minutes
	30 minutes
 flashing	OFF

- Press the ON/OFF button  to confirm the selected time.
 - All symbols in the display flash briefly for confirmation. The appliance is ready for operation, the standby symbol  is illuminated.



Note





You can wake up the appliance from the energy-saving mode by pressing on the button for coffee strength . You can then immediately dispense coffee.

8.3 Auto-OFF function





The device switches off automatically after the last action (depending on the setting). You can set different times for the Auto-OFF function. The appliance is factory-set at 1 hour .



Prerequisite: The appliance must be ready for operation (see „Switching on and off“ on page 49).

Please adjust the timer as follows:

- Simultaneously press both the button for one-cup dispensing  and the button for two-cup dispensing  for more than 2 seconds.
 - The standby symbol  is flashing.
- Press the button for one-cup dispensing  **three times** to call up the menu for the Auto-OFF function.
 - The symbol for the drip tray  is illuminated.

- Press the brewing strength button several times  to select from four possible times for the timer.

Display	Time
	1 hour (factory setting)
	2 hours
	4 hours
 flashing	8 hours







- Press the ON/OFF button  to confirm the selected time.
 - All symbols in the display flash briefly for confirmation. The appliance is ready for operation, the standby symbol  is illuminated.



8.4 Brewing temperature



The brewing temperature is factory-set at level 2 (medium .

Prerequisite: The appliance must be ready for operation (see „Switching on and off“ on page 49).

Adjust the brewing temperature as follows to meet your requirements:



- Simultaneously press both the button for one-cup dispensing  and the button for two-cup dispensing  for more than 2 seconds.
 - The standby symbol  is flashing.
- Press the button for one-cup dispensing  **four times** to call the menu for brewing temperature.
 - The symbol for cleaning  is illuminated.
- Press the button for coffee strength  to select among the three possible brewing temperatures.

Display	Brewing temperature
	low
	medium (factory setting)
	high



- Press the ON/OFF button  to confirm the selected brewing temperature.
 - All symbols in the display flash briefly for confirmation. The appliance is ready for operation, the standby symbol  is illuminated.

8.5 Resetting the appliance to the default settings

Prerequisite: The appliance must be ready for operation (see „Switching on and off“ on page 49).

- Simultaneously press both the button for coffee strength  and the ON/OFF button  for more than two seconds.
 - All settings are now reset to the factory settings. The standby symbol  will flash briefly for confirmation.

Overview of factory settings:

Function settings	Factory settings
Water hardness	Water hardness 4
Energy-saving mode	5 minutes 
Auto-OFF function	1 hour 
Brewing temperature	Medium 

8.6 Grinding fineness

The grinding fineness level was optimally adjusted prior to delivery. Consequently, we recommend that you only readjust grinding fineness after dispensing approximately 1,000 coffees (about 1 year).

You can only set the grinding fineness **while** the grinder is running. Thus, adjust grinding fineness directly after coffee dispensing starts.

If the coffee flavour is not sufficiently intense, we recommend that you set a finer grinding level.

- Reach into the recess on the right side of the appliance (Fig. **A**, no. **11**) and pull off the cover to the right.
- Start a normal coffee dispensing process.
- **While the grinder is running:** Place the lever in one of the three positions (Fig. **E**).
- Insert the four catches of the cover into the back of the appliance and swing the cover to the left until it locks into place.

Lever position	Grinding fineness
Left	Fine
Centre	Medium
Right	Coarse (factory setting)

9 Care and maintenance

9.1 General cleaning

- Clean the outside of the appliance with a soft, damp cloth and ordinary dishwashing liquid.
- **Empty and clean the drip tray regularly; at the latest, however, when the float (Fig. A, no. 1) projects out of the cup plate.**
- Clean the coffee grounds container regularly.



Caution!

- To avoid damage to the appliance surface do not use scouring cloths, sponges or cleaning products.
- Do not clean the drip tray in the dishwasher; this could cause deformation.



Note

The coffee grounds container (Fig. A, no. 1) is dishwasher-safe and can be washed in the dishwasher. Frequent washing in the dishwasher can cause slight discolorations on the coffee grounds container.

9.2 Cleaning the brewing unit

Prerequisite: The appliance must be switched off (see „Switching on and off“ on page 49).



Note

For optimal protection of your appliance, we recommend that you clean the brewing unit under running tap water once a week.

- Reach into the recess on the right side of the appliance (Fig. **A**, no. **11**) and pull off the cover to the right.
- Press and hold the red button on the handle of the brewing unit (Fig. **A**, no. **1**) and turn the handle clockwise to the stop (approximately 75°).
- Use the handle to pull the brewing unit out of the appliance.
- Leave the brewing unit as it is (do not move or twist the components of the brewing unit).
- Thoroughly rinse off the entire brewing unit from all sides under running water. Make particularly sure that the surface shown in Fig. **D** is free of coffee residues.



Caution!

Never clean the brewing unit in the dishwasher.

- Let the brewing unit drip dry.
- If necessary, remove coffee residues from the surfaces in the interior of the appliance where the brewing unit is inserted.
- Reinsert the brewing unit into the appliance and turn the handle of the brewing unit anti-clockwise to the stop to lock.
- Insert the four catches of the cover into the back of the appliance and swing the cover to the left until it locks into place.

9.3 Integrated cleaning programme





The integrated cleaning programme removes residues, including coffee oil residues, that cannot be eliminated by hand. It takes a total of approximately 15 minutes. The cleaning symbol  flashes during the entire process.

Prerequisite: The appliance must be switched off (see „Switching on and off“ on page 49).

Caution!

- Run the integrated cleaning programme every 2 months or after approximately 200 brewed cups of coffee; at the latest, however, run the programme when the symbol for cleaning  lights up on the display.
- Only use Melitta® cleaning tabs for fully automatic coffee makers. These cleaning tabs are specifically designed for the Melitta® CAFFEO® SOLO®. The use of other cleaning agents can damage the appliance.



Run the integrated cleaning programme as follows:

- 1 Open up the flap of the water tank (Fig. A, no. 6) and pull the water tank up and out of the appliance. Fill the water tank to the max. mark with fresh tap water and reinsert it.
- 2 Simultaneously press both the button for one-cup dispensing  and the ON/OFF button  for about 3 seconds.
 - The symbol for cleaning  flashes.
The drip tray symbol  illuminates.
- 3 Empty the drip tray and coffee grounds container.
- 4 Reinsert the drip tray **without** the coffee grounds container and place the coffee grounds container under the outlet.

Phase 1

During Phase 1, the one bean symbol  is shown on the display.

- First, two automatic rinsing processes are carried out. The standby symbol  will then be illuminated.
- 5 Reach into the recess on the right side of the appliance (Fig. A, no. 11) and pull off the cover to the right.

- 6 Press and hold the red button on the handle of the brewing unit (Fig. **B**, no. **1**) and turn the handle clockwise to the stop (approximately 75°).
- 7 Use the handle to pull the brewing unit out of the appliance.
 - The standby symbol  and the cleaning symbol  will flash alternately as long as the brewing unit is out of the appliance.

Caution!



Danger of damaging the brewing unit

- During the cleaning programme, only remove the brewing unit when instructed to do so.

- 8 Leave the brewing unit as it is (do not move or twist the components of the brewing unit).
- 9 Thoroughly rinse off the entire brewing unit from all sides under running water.
- 10 Let the brewing unit drip dry.
- 11 Place a cleaning tab in the brewing unit (Fig. **C**).
- 12 Reinsert the brewing unit into the appliance and turn the handle of the brewing unit anti-clockwise to the stop to lock.
 - Phase 1 is completed.

Phase 2

During Phase 2, two bean symbols  are shown on the display.

- The cleaning symbol  will continue to flash; the standby symbol  is not illuminated. The symbol for the water tank  illuminates.

- 13 Insert the four catches of the cover in the back of the appliance and swing the cover to the left until it engages.
- 14 Open up the flap of the water tank (Fig. **A**, no. **6**) and pull the water tank up and out of the appliance. Fill the water tank to the max. mark with fresh tap water and reinsert it.
- 15 Push the outlet (Fig. **A**, no. **2**) all the way down.

16 Press the button for coffee strength  to continue with the integrated cleaning programme.

→ The integrated cleaning programme continues. This stage lasts approximately 5 minutes. Water flows out of the outlet as well as in the interior of the appliance into the drip tray. Subsequently, the symbol for the drip tray  illuminates.

→ Phase 2 is completed.

Phase 3

During Phase 3, three bean symbols  are shown on the display.

17 Empty the drip tray and coffee grounds container.

18 Reinsert the drip tray **without** the coffee grounds container and place the coffee grounds container under the outlet.

→ Phase 3 is completed.

Phase 4

During Phase 4, three bean symbols  are shown on the display. The middle bean will be flashing.

→ The integrated cleaning programme continues. This stage lasts approximately 5 minutes. Water flows out of the outlet as well as in the interior of the appliance into the drip tray. Subsequently, the symbol for the drip tray  illuminates.

19 Empty the drip tray and the coffee grounds container and then reinsert them.

→ The standby symbol  illuminates after a brief heat-up phase. The appliance is ready for operation.

**Note**

If the  symbol lights up during the cleaning process, it means that there is air in the lines inside the appliance.

- Should this happen, fill the water tank and press the button for coffee strength.

The pump inside the appliance is activated. After it has been successfully vented, the appliance is ready for operation.

9.4 Integrated descaling programme





The integrated descaling programme removes limescale in the interior of the appliance. It takes a total of approximately 30 minutes. The symbol for descaling  flashes during the entire process.

Prerequisite: The appliance must be switched off (see „Switching on and off“ on page 49).

**Caution!**

- Carry out the integrated descaling programme every 3 months or when the descaling symbol  illuminates on the display.
- Only use Melitta® ANTI CALC Espresso Machine descaling agent. These descaling products are specifically designed for the Melitta® CAFFEO® SOLO®.
- Never use vinegar or other descaling agents.

Run the integrated descaling programme as follows:

- 1 Before descaling, remove – if used – the Melitta® Claris® water filter from the water tank (see page 50).
- 2 Simultaneously press both the button for two-cup dispensing  and the ON/OFF button  for about 3 seconds.
 - The symbol for descaling  flashes.
 - The drip tray symbol  illuminates.

Phase 1



During Phase 1, the one bean symbol  is shown on the display.

- 3 Empty the drip tray and then reinsert it.
 - The symbol for the water tank  illuminates.
- 4 Lift the lid of the water tank (Fig. **A**, no. **6**) and pull the water tank up and out of the appliance and then empty it completely.
- 5 Add the descaling agent (e.g. Melitta® ANTI CALC Espresso Machines liquid descaling agent) to the water tank according to the instructions on the packaging.

Warning!



The descaling agent can cause skin irritations

Comply with the safety instructions and the dosing information specified on the descaling agent packaging.

- 6 Reinsert the water tank.
- 7 Press the button for coffee strength  to continue with the integrated descaling programme.
 - The integrated descaling programme is started. Water flows inside the appliance into the drip tray in multiple intervals. This stage lasts approximately 15 minutes. Subsequently, the symbol for the drip tray  illuminates.
 - Phase 1 is completed.

Phase 2

During Phase 2, two bean symbols  are shown on the display.

- 8 Empty the drip tray and then reinsert it.
 - The symbol for the water tank  illuminates.
- 9 Thoroughly rinse the water tank, fill it to the max. mark with fresh tap water and reinsert it.
- 10 Press the button for coffee strength  to continue with the integrated descaling programme.

- Water flows out of the outlet as well as in the interior of the appliance into the drip tray. This stage lasts approximately 5 minutes. Subsequently, the symbol for the drip tray  illuminates.
- Phase 2 is completed.

Phase 3

During Phase 3, three bean symbols  are shown on the display.

11 Empty the drip tray and then reinsert it.

- The standby symbol  illuminates after a brief heat-up phase.
The appliance is ready for operation.

12 Reinsert the Melitta® Claris® water filter into the water tank.





10 Transport and disposal

10.1 Preparation for transport, protection against freezing and measures for longer periods of non-use

Venting the appliance

We recommend that you vent the appliance if it will not be used for an extended period of time and before transport. This also protects the appliance against frost damage.

Prerequisite: The appliance must be ready for operation (see „Switching on and off“ on page 49).

- Take the Melitta® Claris® water filter out of the water tank.
- Simultaneously press both the button for one-cup dispensing  and the ON/OFF button  for longer than 2 seconds.
 - The standby symbol  flashes after a brief heat-up phase. Subsequently, the symbol for the water tank  illuminates.
- Open up the flap of the water tank (Fig. A, no. 6) and pull the water tank up and out of the appliance.
- Press the button for coffee strength .
 - The interior of the appliance will be dried out automatically. Subsequently the appliance switches off automatically.
- Reinsert the empty water tank.



Note

The Melitta® Claris® water filter should not remain dry over an extended period of time. We therefore recommend storing the Melitta® Claris® water filter in the refrigerator in a glass of water when the appliance will not be in use for extended periods.

Transport

- Vent the appliance (see page 68).
- Empty and clean the drip tray and coffee grounds container.
- Empty the water tank and the bean container. If necessary, remove beans from the bottom with a vacuum cleaner.
- Clean the brewing unit (see page 61).
- Transport the appliance in the original packaging if possible, including the hard foam elements, to prevent transport damage.





Caution!







Do not transport or store the appliance in vehicles or rooms at low temperatures, as the remaining water could freeze or condense and thereby damage the appliance.

Disposal

- Please dispose of the appliance in an environmentally responsible manner by means of suitable collection systems.

11 Troubleshooting

Problem	Cause	Solution
Coffee only flows drop by drop.	Grinding fineness is too fine.	Set the grinding fineness coarser. Clean the brewing unit. Run the integrated descaling programme, if necessary. Run the integrated cleaning programme, if necessary.
Coffee does not flow.	Water tank not filled or incorrectly inserted.	Fill the water tank and make sure it is inserted correctly.
	Brewing unit obstructed.	Clean the brewing unit.
Grinder does not grind the coffee beans.	Beans do not drop into the grinder (beans are too oily).	Tap lightly on the bean container.
	Foreign objects in the grinder	Call the hotline.
Loud grinder noise	Foreign objects in the grinder	Call the hotline.
The bean symbols  flash even though the bean container is full.	Insufficient quantity of ground beans in the brewing chamber	Press the button for one-cup dispensing  or the button for two-cup dispensing  .
The  symbol is illuminated on the display.	There is air in the lines inside the appliance.	If necessary, fill the water tank and press the button for coffee strength  . The pump in the appliance will be activated. The appliance will be ready for operation again after it has been successfully vented.

Problem	Cause	Solution
The brewing unit can no longer be reinserted after removal.	The brewing unit is not properly locked.	Check whether the handle for locking the brewing unit is correctly engaged.
	The drive is not in the proper position.	Switch the appliance off and on again, and then press the buttons for one- and two-cup dispensing   simultaneously for longer than 2 seconds. The drive moves into position. Then reinsert the brewing unit and make sure it is correctly locked into place.
The buttons for one- and two-cup dispensing   flash alternately with the ON/OFF button  .	The brewing unit is missing or is not properly inserted.	Insert the brewing unit properly.
	The brewing chamber is overfilled.	Switch off the appliance and switch it on again via the ON/OFF button  (repeat if necessary) until standby mode is displayed.
Continuous flashing of all buttons	System error	Switch off the appliance and switch it on again via the ON/OFF button  ; if this does not solve the problem, send the appliance to the service department.

Please contact the Melitta® hotline, if the above mentioned solutions do not help to solve the problem: +49 571/ 86 1900.

Chère cliente, cher client!

Nous vous félicitons pour l'achat de votre appareil entièrement automatique CAFFEO® SOLO® de Melitta®.

Nous nous réjouissons de vous compter parmi les gourmets et amateurs de Melitta® CAFFEO® SOLO®.

Grâce à votre tout nouveau produit de qualité CAFFEO® SOLO® de Melitta®, vous allez vivre d'incroyables moments de café. Savourez votre café préféré ou votre Espresso en ouvrant tous vos sens et laissez-vous emporter.

Afin que vous et vos invités puissiez profiter le plus longtemps possible de CAFFEO® SOLO® de Melitta®, lisez attentivement ce mode d'emploi et conservez-le soigneusement.

Si vous souhaitez obtenir plus d'informations ou si vous avez des questions concernant ce produit, veuillez nous* contacter directement ou consultez nos sites internet www.melitta.fr, www.melitta.be ou www.melitta.ch.

Nous vous souhaitons de délicieux moments de plaisir avec votre nouvelle machine à café automatique.

Votre équipe CAFFEO® Melitta®

* France: 0970 805 105

Belgique/Luxembourg: 0032 9 331 52 30

Suisse: 062 388 98 49

FRANÇAIS

Sommaire

1	Consignes relatives au mode d'emploi	76
1.1	Symboles contenus dans le texte du mode d'emploi	76
1.2	Utilisation réglementaire.....	77
1.3	Utilisation non-réglementaire.....	77
2	Consignes générales de sécurité.....	78
3	Description de l'appareil.....	79
3.1	Légende relative à l'image A	79
3.2	Écran d'affichage.....	80
4	Mise en service	81
4.1	Installation	81
4.2	Branchement.....	82
4.3	Remplir le réservoir de café en grains.....	82
4.4	Remplir le réservoir d'eau	83
4.5	Première mise en service.....	83
4.6	Régler la quantité de préparation	84
4.7	Régler de l'intensité du café	84
5	Mise en marche et arrêt de l'appareil.....	85
5.1	Mise en service de l'appareil.....	85
5.2	Arrêt de l'appareil	85
6	Mise en place du filtre à eau Melitta® Claris®	86
7	Préparation d'un espresso ou d'un café long	88
7.1	Préparation d'une tasse d'espresso ou de café long	88
7.2	Préparation de deux tasses d'espresso ou de café long.....	89
8	Réglages des fonctions.....	90
8.1	Dureté de l'eau	90
8.2	Mode économie d'énergie	92
8.3	Fonction Arrêt Automatique	93
8.4	Température de chauffe	94
8.5	Réinitialiser les réglages par défaut.....	95
8.6	Finesse de la mouture.....	96

9	Entretien et maintenance	97
9.1	Nettoyage courant	97
9.2	Nettoyer la chambre d'extraction.....	98
9.3	Programme de nettoyage automatique	99
9.4	Programme de détartrage automatique	103
10	Transport et fin de vie du produit	106
10.1	Préparation au transport, protection contre le gel et mesures en cas de non-utilisation prolongée	106
11	Un problème ? Une solution !	108

1 Consignes relatives au mode d'emploi

Pour une meilleure compréhension, vous pouvez déplier les pages d'illustrations se trouvant au début et à la fin de ce mode d'emploi.

1.1 Symboles contenus dans le texte du mode d'emploi

Les symboles contenus dans ce mode d'emploi vous donnent des indications quant aux dangers encourus lors de la manipulation de votre CAFFEO® SOLO® de Melitta® ou vous donnent des conseils utiles.



Avertissement !

Les textes présentant ce symbole contiennent des informations relatives à votre sécurité et vous informent d'un éventuel risque d'accident et de blessure.



Prudence!

Les textes présentant ce symbole contiennent des informations relatives aux mauvaises manipulations à éviter et vous informent d'un possible risque de dégâts matériels.



Remarque

Les textes présentant ce symbole contiennent des informations supplémentaires précieuses quant à l'utilisation de votre appareil CAFFEO® SOLO® de Melitta®.

1.2 Utilisation réglementaire

Le CAFFEO® SOLO® de Melitta® est uniquement adapté pour la préparation de cafés et d'expresso.

L'utilisation réglementaire comprend,

- la lecture attentive, la compréhension et le respect du mode d'emploi.
- en particulier le respect des consignes de sécurité.
- l'utilisation de CAFFEO® SOLO® de Melitta® dans le cadre des conditions d'utilisation décrites dans ce mode d'emploi.

1.3 Utilisation non-réglementaire

Une utilisation non-réglementaire a lieu si vous utilisez CAFFEO® SOLO® de Melitta® dans un cadre différent des conditions d'utilisation décrites dans ce mode d'emploi.



Avertissement !

Suite à un emploi non réglementaire, vous risquez de vous blesser ou de vous brûler avec l'eau chaude ou la vapeur.



Remarque

Le fabricant ne peut être tenu responsable des dégâts survenus suite à un emploi non réglementaire.

2 Consignes générales de sécurité

Veillez lire attentivement les consignes suivantes. Le non respect de ces consignes risque de nuire à votre propre sécurité ainsi qu'à celle de l'appareil.







Avertissement !







- Tenir les objets suivants, entre autres, hors de portée des enfants: matériaux d'emballage, petites pièces.
- Toutes les personnes se servant de l'appareil doivent avant toute chose se familiariser avec le mode d'emploi et être informées des risques encourus.
- Ne laissez jamais des enfants utiliser l'appareil sans surveillance ou jouer sans surveillance à proximité de celui-ci.
- L'appareil n'a pas été conçu pour être utilisé par des personnes (y compris les enfants) présentant des déficiences physiques, auditives ou mentales ou bien sans expérience et/ou connaissances. Elles doivent être assistées par une personne responsable de leur sécurité qui leur donne des instructions quant à l'utilisation de l'appareil.
- Utilisez uniquement l'appareil lorsqu'il est en bon état.
- N'essayez jamais de réparer vous-même l'appareil. Pour d'éventuelles réparations, adressez-vous exclusivement à la hotline de service de Melitta®.
- N'apportez aucune modification à l'appareil, à ses composants ni aux accessoires fournis avec lui.
- Ne plongez jamais l'appareil dans l'eau.
- Ne touchez jamais l'appareil avec des mains ou des pieds humides ou mouillés.
- Ne touchez jamais les surfaces chaudes de l'appareil.
- Pendant son fonctionnement, ne jamais tenter d'accéder à la partie intérieure de l'appareil.
- Pendant le fonctionnement, ne jamais ouvrir le couvercle de droite, sauf si les instructions du présent mode d'emploi vous y invitent expressément.
- Cet appareil est destiné à des applications domestiques et similaires comme les cuisines pour les employés de magasins, bureaux et autres domaines industriels ; dans les propriétés agricoles ; par les clients d'hôtels, de motels et autres hébergements, dans les pensions.
- Respecter également les consignes de sécurité contenues dans les autres chapitres de ce mode d'emploi.

3 Description de l'appareil

3.1 Légende relative à l'image A

Numéro de l'image	Explication
1	Plateau récolte-gouttes avec grille, bac de récupération du marc de café (intérieur) et flotteur (affichage pour plateau récolte-gouttes plein)
2	Bec d'écoulement réglable en hauteur
3	Bouton de réglage de la quantité de café
4	Bouton de commande Préparation pour une tasse 
5	Bouton de commande Préparation pour deux tasses 
6	Réservoir d'eau
7	Réservoir de café en grains
8	Bouton de commande Intensité du café 
9	Écran d'affichage
10	Touche Marche/Arrêt 
11	Couvercle de droite (amovible, cache le réglage de la finesse de la mouture, la chambre d'extraction et la plaque signalétique)

3.2 Écran d'affichage

Symbole	Signification	Affichage	Explication/Demande
	Veille	clignote	L'appareil se chauffe ou la préparation d'un café est en cours.
		s'allume	L'appareil est prêt à fonctionner.
	Filtre à eau Melitta® Claris®	s'allume	Remplacer le filtre à eau Melitta® Claris®
		clignote	Le remplacement du filtre est en cours.
	Réservoir d'eau	s'allume	Remplir le réservoir d'eau
		clignote	Insérer le réservoir d'eau
	Plateau récolte-gouttes et bac de récupération du marc de café	s'allume	Vider le plateau récolte-gouttes et le bac de récupération du marc de café
		clignote	Mettre le plateau récolte-gouttes et le bac de récupération du marc de café en place
	Intensité du café	s'allume	1 Grain : doux 2 Grains : normal 3 Grains : corsé
		clignote	Remplir le réservoir de café en grains, le clignotement s'arrête après la préparation du prochain café.
	Nettoyer	s'allume	Nettoyer l'appareil
		clignote	Le programme de nettoyage automatique est en cours.
	Détartre	s'allume	Détartre l'appareil
		clignote	Le programme de détartrage automatique est en cours.



Remarque

Lorsque tous les symboles s'allument faiblement, l'appareil se trouve en mode économie d'énergie.

4 Mise en service

Avant la première mise en service, veuillez effectuer les points suivants.

Une fois tous ces points effectués, l'appareil est prêt à fonctionner. Vous pouvez alors vous préparer un café.

Après la première mise en service, nous vous conseillons de jeter les deux premières tasses préparées.

4.1 Installation

- Installez l'appareil sur une surface stable, plane et sèche. Maintenir une distance de 10 cm environ par rapport au mur ou à tout autre objet.
- Le CAFFEO® SOLO® de Melitta® est équipé de deux galets sur le bord arrière de l'appareil. Ainsi, il peut facilement être déplacé en le soulevant légèrement à l'avant.



Prudence!

- Ne placez jamais l'appareil sur des surfaces chaudes ni dans des pièces humides.
 - Ne transportez pas et ne stockez pas l'appareil dans des moyens de transport ni dans des locaux à basses températures, car l'eau résiduelle pourrait geler ou condenser et ainsi causer des dégâts à l'appareil. Respectez les consignes page 106.
-
- Le bac de récupération du marc de café se trouve déjà dans le plateau récolte-gouttes. Veillez à ce que le plateau récolte-gouttes soit bien inséré jusqu'en butée dans l'appareil.



Remarques

- Conservez les matériaux d'emballage, y compris la mousse solide, pour le transport ou pour un éventuel retour afin d'éviter tout dégât lié au transport.
- Il est tout à fait normal qu'avant la première mise en service, du café et des traces d'eau se trouvent dans l'appareil. Cela provient du fait que le fonctionnement de l'appareil est contrôlé en usine.

4.2 Branchement

- Branchez le cordon d'alimentation.



Avertissement !

Risque d'incendie ou d'électrocution à cause d'une mauvaise tension, de raccords ou cordons d'alimentation inappropriés ou endommagés.

- Veillez à ce que la tension corresponde à la tension indiquée sur la plaque signalétique de l'appareil. Celle-ci se trouve à la droite de l'appareil, derrière le couvercle (im. **A**, n° **11**).
- Veillez à ce que la prise soit conforme aux normes en vigueur relatives à la sécurité électrique. En cas de doute, s'adresser à un électricien spécialisé.
- N'utilisez jamais de cordons d'alimentation endommagés (isolation endommagée, fils dénudés).
- Pendant la période de garantie, faire remplacer les câbles d'alimentation endommagés uniquement par le fabricant puis par la suite uniquement par un technicien qualifié.

4.3 Remplir le réservoir de café en grains

- Retirez le couvercle du réservoir de café en grains et remplissez ce dernier de grains de café frais.



Prudence !

- Remplissez le réservoir de café en grains uniquement avec des grains de café.
- Ne remplissez jamais le réservoir de café en grains avec des grains de café moulus, lyophilisés ou caramélisés.

- Remettez le couvercle en place.

4.4 Remplir le réservoir d'eau

- Relevez le couvercle du réservoir d'eau (im. **A**, n° **6**) et tirez le réservoir d'eau hors de l'appareil par le haut.
- Remplir le réservoir d'eau avec de l'eau fraîche du robinet jusqu'au repère Max. et le remettre en place.



Remarque

Si le réservoir d'eau tourne à vide pendant une opération (par ex. pendant la préparation du café), le symbole pour le réservoir d'eau s'allume. L'opération en cours s'arrête et le réservoir d'eau doit être rempli avant le démarrage d'une nouvelle opération.

4.5 Première mise en service



Prudence !

L'appareil doit être uniquement mis en service **sans** le filtre à eau Melitta® Claris® et avec un réservoir d'eau plein.



- Replacer le filtre à eau Melitta® Claris® après la mise en service dans le réservoir d'eau.
 - Remplissez le réservoir d'eau avec de l'eau fraîche du robinet jusqu'au repère Max **avant** la mise en service.
- Enfoncez le bouton Marche/Arrêt pour allumer l'appareil. Le symbole s'allume sur l'écran. Le vide d'air doit être fait dans le système pour éviter qu'il reste de l'air dans les tuyaux d'eau. Placez un récipient sous le bec verseur pour récupérer une éventuelle sortie d'eau.
 - Appuyez sur le bouton de commande Intensité du café pour activer la pompe à eau. Etant donné qu'il n'y a pas d'eau dans le système cette procédure peut engendrer des bruits importants de pompe. L'eau coule dans le récolte-gouttes à l'intérieur de la machine et, après une courte phase de chauffe, l'eau coule aussi par le bec verseur. Dès que les grains de café s'allument sur l'écran, l'appareil est prêt à l'emploi.



4.6 Régler la quantité de préparation

- Tournez le bouton de réglage de la quantité de café (im. **A**, n° **3**), afin de régler progressivement la quantité de préparation (bouton de réglage vers la gauche : moins de café, bouton de réglage vers la droite : plus de café).

Quantité	Bouton de réglage à gauche	Bouton de réglage en position centrale	Bouton de réglage à droite
Pour une tasse	30 ml	125 ml	220 ml
Pour deux tasses	2x30ml	2x125ml	2x220ml

4.7 Réglage de l'intensité du café

- Appuyez à plusieurs reprises sur le bouton de commande Intensité du café  afin de faire un choix entre les trois niveaux d'intensité possibles.
 - La sélection est indiquée via les symboles des grains  sur l'écran d'affichage.

Affichage	Intensité du café
	Doux
	Normal (réglage par défaut)
	Corsé

- L'arôme du café peut également être modifié par l'intermédiaire du réglage de la finesse de la mouture. Pour cela, se référer à la page 96.



5 Mise en marche et arrêt de l'appareil

5.1 Mise en service de l'appareil





Remarque

A chaque mise en service, l'appareil effectue un nettoyage automatique.

- Placez un récipient au-dessous du bec d'écoulement.
- Appuyez sur la touche Marche/Arrêt  pour mettre l'appareil en marche.
 - Le symbole de veille  clignote. L'appareil est en cours de chauffe. L'appareil procède à un nettoyage automatique ; de l'eau chaude s'écoule du bec d'écoulement. Le symbole de veille  s'allume ensuite. L'appareil est prêt à fonctionner.









5.2 Arrêt de l'appareil

- Placez un récipient au-dessous du bec d'écoulement.
- Appuyez sur la touche Marche/Arrêt  pour éteindre l'appareil.
 - L'appareil procède à un nettoyage automatique des circuits de café si du café a été distribué auparavant. La chambre d'extraction se déplace en position neutre. Le symbole de veille  s'éteint.

6 Mise en place du filtre à eau Melitta® Claris®

L'appareil est livré avec un filtre à eau Melitta® Claris® permettant de filtrer le calcaire. Il convient de le mettre en place dans l'appareil seulement **après la première mise en service**. Si le filtre est utilisé, l'appareil doit être détartré moins souvent et la dureté de l'eau est automatiquement réglée au niveau 1 (à ce sujet, se référer à la page 90). Grâce à la bonne protection contre le tartre, la durée de vie de votre appareil se voit rallongée. Le filtre à eau doit être régulièrement changé (tous les 2 mois), ou au plus tard lorsque le symbole du filtre à eau  apparaît sur l'écran d'affichage.

Condition préalable : l'appareil est arrêté (voir „Mise en marche et arrêt de l'appareil“ page 85).

- Appuyer simultanément sur le bouton de commande Intensité du café  et sur la touche Marche/Arrêt  pendant plus de 2 secondes.
 - Le symbole du filtre à eau  clignote pendant toute l'opération de mise en place du filtre. Le symbole du plateau récolte-gouttes  s'allume.
- Vider le plateau récolte-gouttes puis le replacer.
 - Le symbole du réservoir d'eau  s'allume.
- Placer le filtre à eau dans un verre contenant de l'eau du robinet fraîche pendant quelques minutes **avant** de le mettre en place.
- Relevez le couvercle du réservoir d'eau (im. A, n° 6) et tirez le réservoir d'eau hors de l'appareil par le haut.
- Vider le réservoir d'eau.
- Visser le filtre à eau Melitta® Claris® avec prudence dans le filetage au fond du réservoir d'eau.
- Remplir le réservoir d'eau avec de l'eau fraîche du robinet jusqu'au repère Max. et le remettre en place.
- Appuyer sur le bouton de commande Intensité du café .
 - L'appareil procède à un nettoyage automatique du filtre ; de l'eau chaude circule à l'intérieur de l'appareil jusque dans le plateau récolte-gouttes. Le symbole de veille  et les symboles de grains  s'allument ensuite.

→ L'appareil est prêt à l'emploi et la dureté de l'eau est automatiquement réglée sur le niveau 1.

- Vider le plateau récolte-gouttes puis le replacer.







Remarques

- Le filtre à eau Melitta® Claris® ne doit pas rester à sec pendant une période prolongée. Nous recommandons de stocker le filtre à eau Melitta® Claris® dans un verre d'eau au réfrigérateur en cas d'une non-utilisation prolongée de l'appareil.
- Après la mise en place du filtre à eau Melitta® Claris®, l'excédent de charbon actif est emporté en dehors du filtre lors de la première purge. Cela peut entraîner une légère coloration grise de l'eau de rinçage. Par la suite, l'eau redevient claire.

7 Préparation d'un expresso ou d'un café long

7.1 Préparation d'une tasse d'expresso ou de café long

Condition préalable : l'appareil est prêt à fonctionner (voir „Mise en marche et arrêt de l'appareil“ page 85).

- Placer une tasse adaptée sous le bec d'écoulement.
- Appuyer sur le bouton de commande Intensité du café  pour régler l'intensité du café.
- Tourner le bouton de réglage de la quantité de café (im. **A**, n° **3**) pour régler la quantité de préparation.
- Appuyer sur le bouton de commande Préparation pour une tasse .
 - La mouture du café et la distribution du café démarrent. Le symbole de veille  clignote. La distribution prend automatiquement fin lorsque la quantité de préparation réglée est atteinte.
- Pour arrêter la distribution de café avant la fin, appuyer sur le bouton de commande Préparation pour une tasse .







Remarques

- Lors de la première mise en service, le moulin moud plus longtemps que d'ordinaire.
- Vous pouvez également régler la quantité de préparation pendant le processus de préparation. Pour faire couler moins de café, tourner le bouton de réglage de la quantité de café vers la gauche jusqu'à atteindre la quantité souhaitée ou jusqu'à ce que la préparation s'arrête. Pour faire couler plus de café, tourner le bouton de réglage vers la droite.

7.2 Préparation de deux tasses d'expresso ou de café long

Condition préalable : l'appareil est prêt à fonctionner (voir „Mise en marche et arrêt de l'appareil“ page 85).

- Placer deux tasses appropriées, l'une à côté de l'autre, sous le bec d'écoulement.
- Appuyer sur la touche de commande Intensité du café  pour régler l'intensité du café.
- Tourner le bouton de réglage de la quantité de café (im. **A**, n° **3**) pour régler la quantité de préparation.
- Appuyer sur le bouton de commande Préparation pour deux tasses .
 - La mouture (**double**) et la distribution du café démarrent. Le symbole de veille  clignote. La distribution prend automatiquement fin lorsque la quantité de préparation réglée est atteinte.
- Pour arrêter la distribution de café avant la fin, appuyer sur le bouton de commande Préparation pour deux tasses .



Remarques

- Lors de la première mise en service, le moulin moud plus longtemps que d'ordinaire.
- Vous pouvez également régler la quantité de préparation pendant le processus de préparation. Pour faire couler moins de café, tourner le bouton de réglage de la quantité de café vers la gauche jusqu'à atteindre la quantité souhaitée ou jusqu'à ce que la préparation s'arrête. Pour faire couler plus de café, tourner le bouton de réglage vers la droite.







8 Réglages des fonctions





8.1 Dureté de l'eau



Utiliser la bandelette de test fournie pour déterminer la dureté de l'eau dans votre zone. Respecter les instructions sur l'emballage de la bandelette de test. La dureté de l'eau est réglée sur 4 en usine. Une fois le filtre à eau Melitta® Claris® mis en place, la dureté de l'eau est automatiquement réglée sur 1 (voir page 86).

Condition préalable : l'appareil est prêt à fonctionner (voir „Mise en marche et arrêt de l'appareil“ page 85).

Régler la dureté de l'eau de la manière suivante pour préserver la qualité de l'appareil :

- Appuyer simultanément sur le bouton de commande Préparation pour une tasse  et sur le bouton de commande Préparation pour deux tasses  pendant plus de 2 secondes.
→ Le symbole de veille  clignote rapidement.
- Appuyer une fois sur le bouton de commande Préparation pour une tasse  pour ouvrir le menu de réglage de la dureté de l'eau.
→ Le symbole du filtre à eau  s'allume.
- Appuyer à plusieurs reprises sur le bouton de commande Intensité du café  afin de faire un choix entre les quatre niveaux de dureté possibles.
→ Votre choix de dureté de l'eau selon le tableau apparaît sur l'écran d'affichage via le symbole des grains .

Plage de dureté de l'eau	Propriétés	°dH	°f
1: 	Douce	0-7,2°dH	0-13°f
2: 	moyenne	7,2-14°dH	13-25°f
3: 	Dure	14-21,2°dH	25-38°f
4:  clignotent	Très dure (Réglage par défaut)	>21,2°dH	>38°f

- Appuyer sur la touche Marche/Arrêt  pour confirmer la dureté sélectionnée.
 - Tous les symboles sur l'écran d'affichage clignotent brièvement en guise de confirmation. L'appareil est prêt à fonctionner, le symbole de veille  s'allume.



Remarque







Pendant l'opération de réglage, si aucune touche n'est pressée pendant 60 secondes, l'appareil repasse automatiquement en mode veille.





8.2 Mode économie d'énergie



L'appareil bascule après la dernière action automatiquement (selon le réglage) en mode économie d'énergie (l'appareil consomme ainsi considérablement moins d'énergie qu'en mode Veille). Différentes durées peuvent être réglées pour le mode économie d'énergie. L'appareil est réglé par défaut sur 5 minutes .

Condition préalable : l'appareil est prêt à fonctionner (voir „Mise en marche et arrêt de l'appareil“ page 85).

Régler la minuterie de la manière suivante :

- Appuyer simultanément sur le bouton de commande Préparation pour une tasse  et sur le bouton de commande Préparation pour deux tasses  pendant plus de 2 secondes.
 - Le symbole de veille  clignote rapidement.
- Appuyer **deux fois** sur le bouton de commande Préparation pour une tasse  pour appeler le menu du mode économie d'énergie.
 - Le symbole du réservoir d'eau  s'allume.
- Appuyer à plusieurs reprises sur le bouton de commande Intensité du café  afin de choisir entre les quatre temps possibles pour le timer.

Affichage	Temps
	5 minutes (Réglage par défaut)
	15 minutes
	30 minutes
 clignotent	arrêté

- Appuyer sur la touche Marche/Arrêt  pour confirmer le temps sélectionné.
 - Tous les symboles sur l'écran d'affichage clignotent brièvement en guise de confirmation. L'appareil est prêt à fonctionner, le symbole de veille  s'allume.

 **Remarque**







En appuyant sur le bouton de commande Intensité du café , l'appareil quitte le mode veille et passe en mode économie d'énergie. Vous pouvez alors vous préparer un café.





8.3 Fonction Arrêt Automatique



Après la dernière action, l'appareil s'éteint automatiquement (selon le réglage). Plusieurs durées peuvent être réglées pour la fonction Arrêt automatique. L'appareil est réglé par défaut sur 1 heure .

Condition préalable : l'appareil est prêt à fonctionner (voir „Mise en marche et arrêt de l'appareil“ page 85).

Régler la minuterie de la manière suivante :

- Appuyer simultanément sur le bouton de commande Préparation pour une tasse  et sur le bouton de commande Préparation pour deux tasses  pendant plus de 2 secondes.
 - Le symbole de veille  clignote. Le symbole de veille clignote.
- Appuyer **trois fois** sur le bouton de commande Préparation pour une tasse  pour accéder au menu de la fonction Arrêt automatique.
 - Le symbole du plateau récolte-gouttes  s'allume.
- Appuyer à plusieurs reprises sur le bouton de commande Intensité du café  afin de choisir entre les 4 temps possibles pour la minuterie.

Affichage	Temps
	1 heure (Réglage par défaut)
	2 heures
	4 heures
 clignotent	8 heures







- Appuyer sur la touche Marche/Arrêt  pour confirmer le temps sélectionné.
 - Tous les symboles sur l'écran d'affichage clignotent brièvement en guise de confirmation. L'appareil est prêt à fonctionner, le symbole de veille  s'allume.



8.4 Température de chauffe



La température de chauffe est réglée par défaut sur le niveau 2 (moyenne ).

Condition préalable : l'appareil est prêt à fonctionner (voir „Mise en marche et arrêt de l'appareil“ page 85).

Régler la température de chauffe de votre choix de la manière suivante :



- Appuyer simultanément sur le bouton de commande Préparation pour une tasse  et sur le bouton de commande Préparation pour deux tasses  pendant plus de 2 secondes.
 - Le symbole de veille  clignote.
- Appuyer **quatre fois** sur le bouton de commande Préparation pour une tasse  pour ouvrir le menu de la température de chauffe.
 - Le symbole pour le nettoyage  s'allume.
- Appuyer à plusieurs reprises sur le bouton de commande Intensité du café  afin de faire un choix entre les trois températures possibles.

Affichage	Température de chauffe
	Basse
	Normale (Réglage par défaut)
	Elevée





- Appuyer sur la touche Marche/Arrêt  pour confirmer la température de chauffe sélectionnée.
 - Tous les symboles sur l'écran d'affichage clignotent brièvement en guise de confirmation. L'appareil est prêt à fonctionner, le symbole de veille  s'allume.

8.5 Réinitialiser les réglages par défaut

Condition préalable : l'appareil est prêt à fonctionner (voir „Mise en marche et arrêt de l'appareil“ page 85).

- Appuyer simultanément sur le bouton de commande Intensité du café  et sur la touche Marche/Arrêt  pendant plus de 2 secondes.
 - Tous les réglages sont alors réinitialisés aux paramètres réglés par défaut. Le symbole de veille clignote brièvement en guise de confirmation .

Résumé des réglages par défaut :

Réglage des fonctions	Réglage par défaut
Dureté de l'eau	Niveau 4
Mode économie d'énergie	5 minutes 
Fonction Arrêt automatique	1 heure 
Température de chauffe	Moyenne  

8.6 Finesse de la mouture

La finesse de la mouture a été réglée de façon optimale par défaut. Pour cette raison, nous vous recommandons d'ajuster la finesse de la mouture uniquement après 1000 cafés environ (soit env. après 1 an).

La finesse de la mouture peut être réglée uniquement **pendant** que le moulin fonctionne. Réglez donc la finesse de la mouture immédiatement après le lancement d'une préparation de café.

Si l'arôme du café n'est pas suffisamment intense, nous recommandons une mouture plus fine.

- Saisir l'interstice à la droite de l'appareil (im. **A**, n° **11**) et retirer le couvercle vers la droite.
- Démarrer la préparation d'un café.
- **Pendant que le moulin fonctionne** : amener le levier dans une des trois positions (im. **E**).
- Insérez les quatre languettes de verrouillage du couvercle à l'arrière de l'appareil et faites le basculer vers la gauche jusqu'à ce qu'il s'enclenche.

Position du levier	Finesse de la mouture
gauche	fine
milieu	moyenne
droite	grosse (réglage par défaut)

9 Entretien et maintenance

9.1 Nettoyage courant

- Nettoyer l'extérieur de l'appareil à l'aide d'un chiffon doux et humide et d'un liquide vaisselle disponible dans le commerce.
- **Vider et nettoyer régulièrement le plateau récolte-gouttes (im. A, n° 1) ou au plus tard lorsque le flotteur ressort de la grille.**
- Nettoyer le bac de récupération du marc de café régulièrement.



Prudence !

- N'utilisez jamais de chiffon, d'éponge ou de détergent à récurer afin d'éviter toute détérioration de la surface de l'appareil.
- Ne pas nettoyer le plateau récolte-gouttes au lave-vaisselle, au risque de le déformer.



Remarque

Le bac de récupération du marc de café (im **A**, n° **1**) peut être nettoyé au lave-vaisselle. En cas de nettoyage fréquent au lave-vaisselle, il se peut que le bac de récupération du marc de café change légèrement de couleur.

9.2 Nettoyer la chambre d'extraction.

Condition préalable : l'appareil est arrêté (voir „Mise en marche et arrêt de l'appareil“ page 85).



Remarque

Afin de garantir une protection optimale de votre appareil, nous vous recommandons de nettoyer la chambre d'extraction une fois par semaine sous l'eau du robinet.

- Saisir l'interstice à la droite de l'appareil (im. **A**, n° **11**) et retirer le couvercle vers la droite.
- Presser et maintenir le bouton rouge sur la poignée de la chambre d'extraction enfoncé (im. **B**, n°**1**) puis tourner la poignée dans le sens des aiguilles d'une montre jusqu'en butée (de 75° environ).
- Extrayez la chambre d'extraction de l'appareil au niveau de la poignée.
- Laissez la chambre d'extraction en l'état (ne pas déplacer ou tourner les éléments de la chambre d'extraction).
- Nettoyer l'ensemble de la chambre d'extraction à l'eau courante sur tous les côtés. Veillez plus particulièrement à ce que la surface illustrée sur l'image **D** ne présente pas de résidus de café.



Prudence !

Ne jamais mettre la chambre d'extraction au lave-vaisselle.

- Laisser égoutter la chambre d'extraction.
- Le cas échéant, retirer les résidus de café des surfaces à l'intérieur de l'appareil sur lesquels la chambre d'extraction repose.
- Insérez la chambre d'extraction dans l'appareil et verrouillez la chambre d'extraction en tournant la poignée de la chambre d'extraction jusqu'à sa butée dans le sens inverse des aiguilles d'une montre.
- Insérez les quatre languettes de verrouillage du couvercle à l'arrière de l'appareil et faites le basculer vers la gauche jusqu'à ce qu'il s'enclenche.

9.3 Programme de nettoyage automatique





Le programme de nettoyage automatique élimine les résidus et les restes d'huile de café ne pouvant pas être éliminés à la main. Il dure au total environ 15 minutes. Pendant le programme, le symbole de nettoyage clignote .

Condition préalable : l'appareil est arrêté (voir „Mise en marche et arrêt de l'appareil“ page 85).

Prudence !



- Lancez le programme de nettoyage automatique tous les 2 mois ou après 200 tasses environ, ou au plus tard lorsque le symbole de nettoyage  apparaît sur l'écran d'affichage.
- Utiliser uniquement les pastilles de nettoyage de Melitta® pour les machines à café automatiques. Ces pastilles de nettoyage sont parfaitement adaptées au CAFFEO® SOLO® de Melitta®. Tout autre produit de nettoyage risque d'endommager l'appareil.

Lancer le programme de nettoyage automatique de la manière suivante :

- 1 Relever le couvercle du réservoir d'eau (im. **A**, n° **6**) et retirer le réservoir d'eau de l'appareil par la poignée vers le haut. Remplir le réservoir d'eau avec de l'eau fraîche du robinet jusqu'au repère Max. et le remettre en place.
- 2 Appuyer simultanément sur le bouton de commande Préparation pour une tasse  et sur la touche Marche/Arrêt  pendant environ 3 secondes.
 - Le symbole pour le nettoyage  clignote.
Le symbole du plateau récolte-gouttes  s'allume.
- 3 Videz le bac de récupération du marc de café et le plateau récolte-gouttes.
- 4 Remplacez le plateau récolte-gouttes **sans** le bac de récupération du marc de café et placez ce dernier sous le bec d'écoulement.

Phase 1

Pendant la phase 1, un symbole de grain de café  s'affiche à l'écran.

- Deux processus de nettoyage automatiques sont tout d'abord exécutés. Le symbole de veille  s'allume ensuite.
- 5 Saisir l'interstice à la droite de l'appareil (im. **A**, n° 11) et retirez le couvercle vers la droite.
- 6 Presser et maintenir le bouton rouge sur la poignée de la chambre d'extraction enfoncé (im. **B**, n°1) puis tourner la poignée dans le sens des aiguilles d'une montre jusqu'en butée (de 75° environ).
- 7 Retirer la chambre d'extraction de l'appareil au niveau de la poignée.
 - Le symbole de veille  et le symbole du nettoyage  clignotent par intermittence tant que la chambre d'extraction n'est pas remise en place.



Prudence !



Risque de dommage de la chambre d'extraction

- Pendant le programme de nettoyage automatique, ne retirez la chambre d'extraction qu'au moment indiqué ici.
-
- 8 Laissez la chambre d'extraction en l'état (ne pas déplacer ou tourner les éléments de la chambre d'extraction).
 - 9 Nettoyer l'ensemble de la chambre d'extraction à l'eau courante sur tous les côtés.
 - 10 Laisser la chambre d'extraction s'égoutter.
 - 11 Introduire une pastille de nettoyage dans la chambre d'extraction (im. **C**).
 - 12 Insérez la chambre d'extraction dans l'appareil et verrouillez-la en tournant la poignée de la chambre d'extraction jusqu'à sa butée dans le sens inverse des aiguilles d'une montre.
 - Phase 1 est terminée.

Phase 2

Pendant la phase 2, deux grains de café  s'affichent à l'écran.

→ Le symbole du nettoyage  continue de clignoter, le symbole de veille  s'éteint. Le symbole du réservoir d'eau  s'allume.

- 13 Insérez les quatre languettes de verrouillage du couvercle à l'arrière de l'appareil et faites le basculer vers la gauche jusqu'à ce qu'il s'enclenche.
- 14 Relever le couvercle du réservoir d'eau (im. **A**, n° **6**) et retirer le réservoir d'eau de l'appareil par la poignée vers le haut. Remplir le réservoir d'eau avec de l'eau fraîche du robinet jusqu'au repère Max. et le remettre en place.
- 15 Pousser le bec d'écoulement (im. **A**, n° **2**) complètement vers le bas.
- 16 Appuyez sur le bouton de commande Intensité du café  pour prolonger le programme de nettoyage automatique.
 - Le programme de nettoyage automatique reprend. Cette opération dure environ 5 minutes. De l'eau s'écoule du bec d'écoulement et circule aussi à l'intérieur de l'appareil jusque dans le plateau récolte-gouttes. Le symbole du plateau récolte-gouttes  s'allume alors.
 - Phase 2 est terminée.

Phase 3

Pendant la phase 3, trois grains de café  s'affichent à l'écran.

- 17 Videz le bac de récupération du marc de café et le plateau récolte-gouttes.
- 18 Replacez le plateau récolte-gouttes **sans** le bac de récupération du marc de café et placez ce dernier sous le bec d'écoulement.
 - Phase 3 est terminée.

Phase 4

Pendant la phase 4, trois grains de café  s'affichent à l'écran. Le grain du milieu clignote.

- Le programme de nettoyage automatique reprend. Cette opération dure environ 5 minutes. De l'eau s'écoule du bec d'écoulement et circule aussi à l'intérieur de l'appareil jusque dans le plateau récolte-gouttes. Le symbole du plateau récolte-gouttes  s'allume alors.

19 Videz le bac de récupération du marc de café et le plateau récolte-gouttes, puis remettez-les en place.

- Le symbole de veille  s'allume après une brève phase de chauffe. L'appareil est prêt à fonctionner.



Remarque

Si le symbole  s'allume pendant le nettoyage, cela signifie qu'il y a de l'air dans les conduits à l'intérieur de l'appareil.

- Remplir le cas échéant le réservoir d'eau et appuyer sur le bouton de commande Intensité du café.

La pompe de l'appareil est alors activée. Une fois la purge terminée avec succès, l'appareil est prêt à être utilisé.

9.4 Programme de détartrage automatique





Le programme de détartrage automatique de l'appareil élimine des résidus de calcaire dans l'appareil. Il dure au total environ 30 minutes. Pendant le programme, le symbole Détartrer  clignote.

Condition préalable : l'appareil est arrêté (voir „Mise en marche et arrêt de l'appareil“ page 85).

Prudence !

- Lancez le programme de détartrage automatique tous les 3 mois ou, au plus tard, lorsqu'une invitation au détartrage  apparaît sur l'écran d'affichage.
- Utilisez uniquement le détartrant ANTI CALC Espresso Machines de Melitta®. Ce détartrant est parfaitement adapté au CAFFEO® SOLO® de Melitta®.
- N'utilisez jamais de vinaigre ni tout autre produit de détartrage.

Lancez le programme de détartrage automatique de la manière suivante :

- 1 Avant le détartrage, retirer - s'il est présent - le filtre à eau Melitta® Claris® du réservoir d'eau (voir page 86).
- 2 Appuyer simultanément sur le bouton de commande Préparation pour deux tasses  et sur la touche Marche/Arrêt  pendant environ 3 secondes.
 - Le symbole de détartrage  clignote.
Le symbole du plateau récolte-gouttes  s'allume.

Phase 1

Pendant la phase 1, un symbole de grain de café  s'affiche à l'écran.



- 3 Vider le plateau récolte-gouttes puis le replacer.
 - Le symbole du réservoir d'eau  s'allume.
- 4 Relever le couvercle du réservoir d'eau (im. **A**, n° **6**) et retirer le réservoir d'eau de l'appareil par la poignée vers le haut et le vider complètement.

- Placer le détartrant (par exemple le détartrant liquide ANTI CALC Espresso Machines de Melitta®) dans le réservoir d'eau conformément aux instructions présentes sur l'emballage.

Avertissement !



Risque d'irritation de la peau par le détartrant

Respectez les consignes de sécurité et les quantités indiquées sur l'emballage du détartrant.

- Remettre le réservoir d'eau en place.
- Appuyez sur le bouton de commande Intensité du café  pour lancer le programme de détartrage automatique.
 - Le programme de détartrage automatique démarre. L'eau circule en plusieurs intervalles à l'intérieur de l'appareil jusque dans le plateau récolte-gouttes. Cette opération dure environ 15 minutes. Le symbole du plateau récolte-gouttes  s'allume alors.
 - Phase 1 est terminée.

Phase 2

Pendant la phase 2, deux grains de café  s'affichent à l'écran.

- Vider le plateau récolte-gouttes puis le replacer.
 - Le symbole du réservoir d'eau  s'allume.
- Rincez soigneusement le réservoir d'eau et remplissez-le d'eau du robinet jusqu'au repère Max., puis replacez-le.
- Appuyez sur le bouton de commande Intensité du café  pour continuer le programme de détartrage automatique.
 - De l'eau s'écoule du bec d'écoulement et circule aussi à l'intérieur de l'appareil jusque dans le plateau récolte-gouttes. Cette opération dure environ 5 minutes. Le symbole du plateau récolte-gouttes  s'allume ensuite.
 - Phase 2 est terminée.

Phase 3

Pendant la phase 3, trois grains de café  s'affichent à l'écran.

11 Vider le plateau récolte-gouttes puis le replacer.

→ Le symbole de veille  s'allume après une brève phase de chauffe.
L'appareil est prêt à fonctionner.

12 Replacer le filtre à eau Melitta® Claris® dans le réservoir d'eau.





10 Transport et fin de vie du produit

10.1 Préparation au transport, protection contre le gel et mesures en cas de non-utilisation prolongée

Purge de l'appareil

Nous recommandons de purger l'appareil en cas de non-utilisation prolongée et avant un transport. Ceci permet également de le protéger contre les dégâts liés au gel.

Condition préalable : l'appareil est prêt à fonctionner (voir „Mise en marche et arrêt de l'appareil“ page 85).

- Retirer le filtre à eau Melitta® Claris® du réservoir d'eau.
- Appuyer simultanément sur le bouton de commande Préparation pour une tasse  et sur la touche Marche/Arrêt  pendant plus de 2 secondes.
 - Le symbole de veille  clignote pendant une brève phase de chauffe. Le symbole du réservoir d'eau  s'allume ensuite.
- Relevez le couvercle du réservoir d'eau (im. **A**, n° **6**) et retirez le réservoir d'eau de l'appareil par le haut.
- Appuyer sur le bouton de commande Intensité du café .
 - L'intérieur de l'appareil est automatiquement purgé. Il s'éteint ensuite automatiquement.
- Remettre le réservoir d'eau vide en place.



Remarque

Le filtre à eau Melitta® Claris® ne doit pas rester à sec pendant une période prolongée. Nous recommandons de stocker le filtre à eau Melitta® Claris® dans un verre d'eau au réfrigérateur en cas d'une non-utilisation prolongée de l'appareil.

Transport

- Purger l'appareil, page 106.
- Vider et nettoyer le plateau récolte-gouttes et le bac de récupération du marc de café.
- Vider les réservoirs d'eau et de café en grains. Aspirer les grains restés au fond, si nécessaire avec un aspirateur.
- Nettoyer la chambre d'extraction (voir page 98).
- Si possible, transporter l'appareil dans son emballage d'origine, avec la mousse rigide, afin d'éviter tout dégât lié au transport.





Prudence !







Ne transportez pas et ne stockez pas l'appareil dans des moyens de transport ni dans des locaux à basses températures, car l'eau résiduelle pourrait geler ou condenser et ainsi causer des dégâts à l'appareil.

Fin de vie du produit

- Éliminez l'appareil dans le respect de l'environnement par l'intermédiaire de systèmes de collecte appropriés.

11 Un problème ? Une solution !

Problème	Origine	Mesure
Le café coule au compte-goutte.	Mouture trop fine	Régler une finesse de la mouture plus grosse. Nettoyer la chambre d'extraction. Lancer le programme de détartrage automatique si nécessaire. Lancer le programme de nettoyage automatique si nécessaire.
Le café ne coule pas.	Le réservoir d'eau n'est pas rempli ou est mal positionné.	Remplir le réservoir d'eau et contrôler son positionnement.
	La chambre d'extraction est bouchée.	Nettoyer la chambre d'extraction.
Le moulin ne moud pas les grains de café.	Les grains de café ne tombent pas dans le moulin (grains trop gras).	Taper légèrement sur le réservoir de café en grains.
	Corps étranger dans le moulin.	Contacteur le Service consommateur
Fort bruit provenant du moulin	Corps étranger dans le moulin.	Contacteur le Service consommateur
Les symboles des grains  clignotent, bien que le réservoir de café en grains soit rempli.	Il n'y a pas suffisamment de grains moulus dans la chambre d'extraction.	Appuyer sur le bouton de commande Préparation pour une tasse  ou deux tasses  .
Le symbole  s'allume sur l'écran d'affichage	De l'air se trouve dans les conduites à l'intérieur de l'appareil.	Remplir le cas échéant le réservoir d'eau et appuyer sur le bouton de commande Intensité du café  . La pompe de l'appareil est alors activée. Une fois la purge terminée avec succès, l'appareil est prêt à être utilisé.

Problème	Origine	Mesure
La chambre d'extraction ne peut plus être remise en place une fois retirée.	La chambre d'extraction n'est pas verrouillée correctement.	Vérifiez que la poignée de verrouillage de la chambre d'extraction soit enclenchée correctement.
	L'entraînement n'est pas dans la bonne position.	Arrêter l'appareil, puis le remettre en marche et ensuite appuyer simultanément sur les boutons de commande de Préparation pour une tasse et deux tasses   pendant plus de 2 secondes. L'entraînement se met en position. Ensuite, réinsérez la chambre d'extraction en contrôlant son verrouillage correct.
Les boutons de commande pour une tasse et deux tasses   clignotent tour à tour avec la touche Marche/Arrêt  .	La chambre d'extraction est absente ou est mal positionnée.	Positionner correctement la chambre d'extraction.
	Trop-plein du compartiment de chauffe.	Éteindre puis rallumer l'appareil en appuyant sur la touche Marche/Arrêt  (si nécessaire, répéter l'opération), jusqu'à ce que le mode veille soit affiché.
Clignotement continu de toutes les touches de commande	Erreur de système	Éteindre puis rallumer l'appareil en appuyant sur la touche Marche/Arrêt  . En cas d'échec, retourner l'appareil au Service Après-Vente.

Merci de contacter le service consommateur Melitta®, si les solutions mentionnées ne vous ont pas aidées à résoudre le problème.

France: 0970 805 105

Belgique/Luxembourg: 0032 9 331 52 30

Suisse: 062 388 98 49

Beste klant!

Van harte gefeliciteerd met de aankoop van uw Melitta® CAFFEO® SOLO®.

Wij verheugen ons erop u als liefhebber van koffie en Melitta® CAFFEO® SOLO® te mogen begroeten.

Met uw nieuwe kwaliteitsproduct Melitta® CAFFEO® SOLO® zult u veel bijzondere koffiemomenten beleven. Geniet met al uw zintuigen van uw favoriete koffie of espresso en laat u verwennen.

Lees deze gebruiksaanwijzing aandachtig door en bewaar deze zorgvuldig, zodat u en uw gasten lang plezier zullen hebben van de Melitta® CAFFEO® SOLO®.

Hebt u behoefte aan meer informatie of hebt u nog vragen over dit product, neem dan rechtstreeks contact met ons op* of bezoek ons op het internet via www.melitta.nl of www.melitta.be.

Wij wensen u veel plezier met uw nieuwe volautomatische koffiemachine.

Het Melitta® CAFFEO®-team

* Nederland: 0031 183 642 642

België: 0032 9 331 52 30

NEDERLANDS

Inhoudsopgave

1	Aanwijzingen bij deze gebruiksaanwijzing	114
1.1	Symbolen in de tekst van deze gebruiksaanwijzing	114
1.2	Reglementair gebruik	115
1.3	Niet-reglementair gebruik	115
2	Algemene veiligheidsinstructies	116
3	Beschrijving van het apparaat	118
3.1	Legenda bij afbeelding A	118
3.2	Display	119
4	Ingebruikname	120
4.1	Plaatsing	120
4.2	Aansluiten	121
4.3	Bonenreservoir vullen	121
4.4	Watertank vullen	122
4.5	De eerste keer inschakelen	122
4.6	Afgegeven hoeveelheid instellen	123
4.7	Koffiesterkte instellen	123
5	In- en uitschakelen	124
5.1	Apparaat inschakelen	124
5.2	Apparaat uitschakelen	124
6	Melitta® Claris®-waterfilter plaatsen	125
7	Espresso of Café Crème (=koffie met een crèmelaag) bereiden	127
7.1	Een kop espresso of Café Crème bereiden	127
7.2	Twee kopjes espresso of Café Crème bereiden	128
8	Functie-instellingen	129
8.1	Waterhardheid	129
8.2	Energiebesparende modus	130
8.3	Functie Auto OFF	131
8.4	Zettemperatuur	132
8.5	Resetten naar fabrieksinstellingen	133
8.6	Maalgraad	134

9	Onderhoud en verzorging	135
9.1	Algemene reiniging.....	135
9.2	Zetgroep reinigen	136
9.3	Geïntegreerd reinigingsprogramma	137
9.4	Geïntegreerd ontkalkingsprogramma.....	141
10	Transport en afvalverwijdering.....	143
10.1	Vorbereiding voor het transport, vorstbescherming en maatregelen wanneer het apparaat gedurende langere tijd niet wordt gebruikt	143
11	Storingen verhelpen.....	145

1 Aanwijzingen bij deze gebruiksaanwijzing

Voor een betere oriëntatie vouwt u de openvouwbare pagina's aan de voor- en achterkant van deze gebruiksaanwijzing open.

1.1 Symbolen in de tekst van deze gebruiksaanwijzing

De symbolen in deze gebruiksaanwijzing wijzen u op bijzondere gevaren bij het gebruik van uw Melitta® CAFFEO® SOLO® of geven u nuttige tips.



Waarschuwing!

Teksten met dit symbool bevatten informatie m.b.t. uw veiligheid en wijzen op mogelijke gevaren voor ongevallen of letsel.



Voorzichtig!

Teksten met dit symbool bevatten informatie over het vermijden van een verkeerde bediening en wijzen op mogelijke gevaren van materiële schade.



Aanwijzing

Teksten met dit symbool bevatten aanvullende, waardevolle informatie over het gebruik van uw Melitta® CAFFEO® SOLO®.

1.2 Reglementair gebruik

De Melitta® CAFFEO® SOLO® is uitsluitend bedoeld voor de bereiding van koffie en espresso.

Het reglementair gebruik omvat het volgende:

- dat u de gebruiksaanwijzing aandachtig leest, begrijpt en opvolgt;
- dat u met name de veiligheidsinstructies opvolgt;
- dat u de Melitta® CAFFEO® SOLO® gebruikt in overeenstemming met de gebruiksomstandigheden die in deze gebruiksaanwijzing worden beschreven.

1.3 Niet-reglementair gebruik

Niet-reglementair gebruik is van toepassing wanneer u de Melitta® CAFFEO® SOLO® op een andere wijze gebruikt dan in deze gebruiksaanwijzing is beschreven.



Waarschuwing!

Door niet-reglementair gebruik kunt u gewond raken of u verbranden door heet water of hete stoom.



Aanwijzing

De producent is niet aansprakelijk voor schade die het gevolg is van niet-reglementair gebruik.

2 Algemene veiligheidsinstructies

Lees de onderstaande aanwijzingen aandachtig door. Wanneer u de aanwijzingen niet opvolgt, kan dit uw eigen veiligheid en die van het apparaat negatief beïnvloeden.



Waarschuwing!

- Bewaar o.a. de volgende voorwerpen buiten het bereik van kinderen: verpakkingsmateriaal, kleine onderdelen.
- Alle personen die het apparaat gebruiken, moeten zich van tevoren met de bediening vertrouwd hebben gemaakt en op de hoogte zijn van de mogelijke gevaren.
- Laat kinderen het apparaat nooit zonder toezicht gebruiken of nooit zonder toezicht in de buurt van het apparaat spelen.
- Het apparaat is niet bestemd om gebruikt te worden door personen (inclusief kinderen) met beperkte fysieke, sensorische of geestelijke vermogens of met gebrek aan ervaring en/of kennis, behalve wanneer zij door een persoon begeleid worden die voor hun veiligheid verantwoordelijk is en van wie ze aanwijzingen krijgen hoe het apparaat gebruikt moet worden.
- Gebruik het apparaat alleen wanneer het in een onberispelijke staat verkeert.
- Probeer het apparaat nooit zelf te repareren. Neem voor eventuele reparaties uitsluitend contact op met de Melitta® Service-hotline.
- Voer geen wijzigingen uit aan het apparaat, de onderdelen ervan en de meegeleverde accessoires.
- Dompel het apparaat nooit onder in water.
- Raak het apparaat nooit met natte of vochtige handen of voeten aan.
- Raak hete oppervlakken van het apparaat nooit aan.
- Steek uw handen tijdens gebruik nooit in het inwendige van het apparaat.
- Open tijdens gebruik nooit het rechterafdekpaneel, behalve wanneer u daar in deze gebruiksaanwijzing uitdrukkelijk om wordt verzocht.
- Volg ook de veiligheidsinstructies op de volgende pagina op.



Waarschuwing!







- Dit apparaat is bestemd voor gebruik in het huishouden en in vergelijkbare toepassingen, zoals: in keukens voor medewerkers in winkels, kantoren en andere zakelijke omgevingen; in de agrarische sector; door klanten in hotels, motels en andere logeergelegenheden; in bed-and-breakfast-pensions.
- Neem ook de veiligheidsinstructies in de andere hoofdstukken van deze gebruiksaanwijzing in acht.

3 Beschrijving van het apparaat

3.1 Legenda bij afbeelding A

Afbeeldingsnummer	Toelichting
1	Lekbakje met kopjesplateau en residubak (inwendig), alsmede vlotter (display voor vol lekbakje)
2	In hoogte verstelbare uitloop
3	Instelknop voor de koffiehoeveelheid
4	Instelknop Bereiding van één kopje 
5	Instelknop Bereiding van twee kopjes 
6	Watertank
7	Bonenreservoir
8	Instelknop Koffiesterkte 
9	Display
10	Aan-/uit-knop 
11	Rechterafdekpaneel (verwijderbaar, daarachter instelknop van de maalgraad, zetgroep en typeplaatje)

3.2 Display

Symbol	Betekenis	Display	Toelichting/verzoek
	Stand-by	knippert	Apparaat warmt op of koffiebereiding loopt.
		is verlicht	Apparaat is klaar voor gebruik.
	Melitta® Claris®-waterfilter	is verlicht	Melitta® Claris®-waterfilter vervangen
		knippert	Filtervervanging wordt uitgevoerd.
	Watertank	is verlicht	Watertank vullen
		knippert	Watertank plaatsen
	Lekbakje en residubak	is verlicht	Lekbakje en residubak leegmaken
		knippert	Lekbakje en residubak plaatsen
	Koffiesterkte	is verlicht	1 boon: mild 2 bonen: normaal 3 bonen: sterk
		knippert	Bonenreservoir vullen; het knippen eindigt na de eerste koffiebereiding.
	Reinigen	is verlicht	Apparaat reinigen
		knippert	Geïntegreerd reinigingsprogramma wordt uitgevoerd.
	Ontkalken	is verlicht	Apparaat ontkalken
		knippert	Geïntegreerd ontkalkingsprogramma wordt uitgevoerd.



Aanwijzing

Wanneer alle symbolen op het display zwak zijn verlicht, staat het apparaat in de energiebesparende modus.

4 Ingebruikname

Voer de onderstaande stappen uit voordat u het apparaat voor het eerst in gebruik neemt.

Wanneer u deze stappen hebt uitgevoerd, is het apparaat klaar voor gebruik. U kunt dan koffie gaan bereiden.

Wij adviseren u de beide eerste kopjes koffie na de eerste ingebruikname weg te gieten.

4.1 Plaatsing

- Plaats het apparaat op een stabiele, vlakke en droge ondergrond. Houd aan de zijkant een afstand van ongeveer 10 cm tot de muur en andere voorwerpen aan.
- De Melitta® CAFFEO® SOLO® is aan de achterkant voorzien van twee rollen. Door de voorkant enigszins op te tillen kan het apparaat gemakkelijk worden verplaatst.

Voorzichtig!

- Plaats het apparaat nooit op hete oppervlakken of in vochtige ruimtes.
 - Vervoer of sla het apparaat niet op in voertuigen of ruimtes met lage temperaturen, omdat het restwater kan bevriezen of condenseren waardoor het apparaat beschadigd kan raken. Volg de instructies op pagina 143 op.
-
- De residubak bevindt zich al in het lekbakje. Let erop dat het lekbakje tot aan de aanslag in het apparaat is geschoven.

Aanwijzingen

- Bewaar het verpakkingsmateriaal, inclusief het piepschuim, voor het transport en eventuele retourzendingen om transportschade te voorkomen.
- Het is heel normaal dat er voor de eerste ingebruikname koffie- en waterresten in het apparaat aanwezig zijn. Dat komt doordat het apparaat in de fabriek op de juiste werking werd gecontroleerd.

4.2 Aansluiten

- Steek het netsnoer in een geschikt stopcontact.

Waarschuwing!

Brandgevaar en gevaar voor elektrische schokken door verkeerde netspanning, onjuiste of beschadigde aansluitingen en netsnoeren

- Controleer of de netspanning overeenkomt met de spanning die op het typeplaatje van het apparaat wordt vermeld. Het typeplaatje bevindt zich aan de rechterkant van het apparaat achter het afdekpaneel (afb. **A**, nr. **11**).
- Controleer of het stopcontact aan de geldende normen voor elektrische veiligheid voldoet. Neem in geval van twijfel contact op met een elektricien.
- Gebruik nooit een beschadigd netsnoer (beschadigde isolatie, niet-geïsoleerde draden).
- Laat beschadigde netsnoeren gedurende de garantieperiode uitsluitend door de producent en daarna alleen door gekwalificeerd, vakkundig personeel vervangen.

4.3 Bonenreservoir vullen

- Verwijder het deksel van het bonenreservoir en vul het reservoir met verse koffiebonen.

Voorzichtig!

- Vul het bonenreservoir uitsluitend met koffiebonen.
- Vul het bonenreservoir nooit met gemalen, gevriesdroogde of gekarameliseerde koffiebonen.

- Plaats het deksel op het reservoir.

4.4 Watertank vullen

- Klap het deksel van de watertank (afb. A, nr. 6) omhoog en trek de watertank naar boven uit het apparaat.
- Vul de watertank tot aan de max.-markering met vers, koud leidingwater en plaats deze weer terug.



Aanwijzing



Wanneer tijdens gebruik de watertank leegloopt (bijv. tijdens de koffie-uitgifte), is het symbool voor de watertank verlicht. Het huidige gebruik wordt beëindigd en de watertank moet voor de start van een nieuw proces worden gevuld.

4.5 De eerste keer inschakelen



Voorzichtig!

Het apparaat mag uitsluitend **zonder** Melitta® Claris®-waterfilter en met een volle watertank worden ingeschakeld.

- Plaats de Melitta® Claris®-waterfilter pas na het inschakelen weer in de watertank.
 - Vul de watertank **voor** het inschakelen tot aan de max.-markering met vers leidingwater.
-
- Druk op de aan-/uit-knop  om het apparaat in te schakelen. Het symbool  licht op. Het apparaat dient ontvlucht te worden om alle lucht uit de leidingen te halen. Plaats een bakje onder de uitloop om eventueel het water op te vangen.
 - Druk op de instelknop Koffiesterkte  om de pomp te activeren. Dit proces kan veel lawaai maken, aangezien er nog geen water in het apparaat zit. Het water loopt eerst in het lekbakje binnenin het apparaat, en na een korte opwarmingsfase, ook uit de koffie-uitloop. Van zodra de koffiebonen op de display oplichten is het apparaat gebruiksklaar.

4.6 Afgegeven hoeveelheid instellen

- Draai aan de instelknop voor de koffiehoeveelheid (afb. **A**, nr. **3**) om de afgegeven hoeveelheid traploos in te stellen (instelknop linksom: minder koffie, instelknop rechtsom: meer koffie).

Afgegeven hoeveelheid	Instelknop helemaal links	Instelknop in het midden	Instelknop helemaal rechts
Bij Bereiding van één kopje	30 ml	125 ml	220 ml
Bij Bereiding van twee kopjes	2x30 ml	2x 125 ml	2x220 ml

4.7 Koffiesterkte instellen

- Druk meerdere malen op de instelknop Koffiesterkte  om tussen de drie mogelijke sterktes te kiezen.

→ Uw keuze wordt door middel van de bonensymbolen  op het display weergegeven.

Display	Koffiesterkte
	mild
	normaal (fabrieksinstelling)
	sterk

- U kunt het koffiearoma ook via de instelling van de maalgraad veranderen. Zie hiervoor pagina 134.



5 In- en uitschakelen

5.1 Apparaat inschakelen





Aanwijzing

Het apparaat voert bij elke inschakeling een automatische spoeling uit.

- Plaats een kopje onder de uitloop.
- Druk op de aan-/uit-knop  om het apparaat in te schakelen.
 - Het symbool Stand-by  knippert. Het apparaat warmt op.
Het apparaat voert een automatische spoeling uit, waarbij heet water uit de uitloop stroomt. Vervolgens is het symbool Stand-by  verlicht.
Het apparaat is klaar voor gebruik.









5.2 Apparaat uitschakelen

- Plaats een kopje onder de uitloop.
- Druk op de aan-/uit-knop  om het apparaat uit te schakelen.
 - Het apparaat voert een automatische spoeling van de koffieweg uit, indien vooraf koffie is bereid. De zetgroep gaat in de ruststand.
Het symbool Stand-by  gaat uit.

6 Melitta® Claris®-waterfilter plaatsen

Het apparaat heeft een Melitta® Claris®-waterfilter voor het uifilteren van kalk en andere schadelijke stoffen. Plaats deze **na de eerste ingebruikname** in het apparaat. Wanneer u de filter gebruikt, hoeft u het apparaat minder vaak te ontkalken en wordt de waterhardheid automatisch op 1 ingesteld (zie hiervoor pagina 129). Door de veilige bescherming tegen kalkafzetting wordt de levensduur van uw apparaat verlengd. De waterfilter moet regelmatig (elke 2 maanden) worden vervangen, uiterlijk echter wanneer het symbool Waterfilter  op het display wordt weergegeven.

Voorwaarde: het apparaat is uitgeschakeld (zie “In- en uitschakelen” op pagina 124).

- Druk gelijktijdig meer dan 2 seconden op de instelknop Koffiesterkte  en de aan-/uit-knop .
 - Het symbool Waterfilter  knippert tijdens het hele vervangingsproces. Het symbool Lekbakje  is verlicht.
- Maak het lekbakje leeg en plaats dit vervolgens weer terug.
 - Het symbool Watertank  is verlicht.
- Leg de waterfilter gedurende een paar minuten in een glas met vers, koud leidingwater **voordat** u deze plaatst.
- Klap het deksel van de watertank (afb. **A**, nr. **6**) omhoog en trek de watertank naar boven uit het apparaat.
- Giet de watertank leeg.
- Schroef de Melitta® Claris®-waterfilter voorzichtig in de schroefdraad onderaan de watertank.
- Vul de watertank tot aan de max.-markering met vers, koud leidingwater en plaats deze weer terug.
- Druk op de instelknop Koffiesterkte .
 - Het apparaat voert een automatische spoeling uit, waarbij heet water uit het inwendige van het apparaat in het bakje stroomt. Vervolgens zijn het symbool Stand-by  en het bonensymbool  verlicht.

→ Het apparaat is gereed voor gebruik en de waterhardheid wordt automatisch op 1 ingesteld.

- Maak het lekbakje leeg en plaats dit vervolgens weer terug.







Aanwijzingen

- De Melitta® Claris®-waterfilter mag niet gedurende langere tijd droog staan. Wij adviseren u dan ook om, wanneer u het apparaat gedurende een langere periode niet gebruikt, de Melitta® Claris®-waterfilter in een glas water in de koelkast te bewaren.
 - Na het plaatsen van de Melitta® Claris®-waterfilter wordt bij de eerste spoeling overtollige actieve kool uit de filter gespoeld. Dit kan ertoe leiden dat het spoelwater een enigszins grijze kleur krijgt. Vervolgens is het water weer schoon.
-

7 Espresso of Café Crème (=koffie met een crèmelaag) bereiden

7.1 Een kop espresso of Café Crème bereiden

Voorwaarde: het apparaat is gebruiksklaar (zie “In- en uitschakelen” op pagina 124).

- Plaats een geschikt kopje onder de uitloop.
- Druk de instelknop Koffiesterkte  in om de koffiesterkte in te stellen.
- Draai aan de instelknop voor de koffiehoeveelheid (afb. **A**, nr. **3**) om de afgegeven hoeveelheid in te stellen.
- Druk op de instelknop Bereiding van één kopje .
 - Het maalproces en de koffie-uitgifte starten. Het symbool Stand-by  knippert. De uitgifte wordt automatisch beëindigd, wanneer de ingestelde, afgegeven hoeveelheid is bereikt.
- Druk op de instelknop Bereiding van één kopje  om de koffie-uitgifte vervroegd af te breken.







Aanwijzingen

- Bij de eerste ingebruikname maalt de molen iets langer dan gebruikelijk.
- U kunt de afgegeven hoeveelheid ook tijdens het bereidingsproces instellen. Om minder koffie te bereiden, draait u de instelknop voor de koffiehoeveelheid naar links tot aan de gewenste hoeveelheid of totdat de bereiding stopt. Om meer koffie te bereiden, draait u de instelknop naar rechts.

7.2 Twee kopjes espresso of Café Crème bereiden

Voorwaarde: het apparaat is gebruiksklaar (zie “In- en uitschakelen” op pagina 124).

- Plaats twee geschikte kopjes naast elkaar onder de uitloop.
- Druk de instelknop Koffiesterkte  in om de koffiesterkte in te stellen.
- Draai aan de instelknop voor de koffiehoeveelheid (afb. **A**, nr. **3**) om de afgegeven hoeveelheid in te stellen.
- Druk op de instelknop Bereiding van twee kopjes .
 - Het **dubbele** maalproces en de uitgifte van koffie starten. Het symbool Stand-by  knippert. De uitgifte wordt automatisch beëindigd, wanneer de ingestelde, afgegeven hoeveelheid is bereikt.
- Druk op de instelknop Bereiding van twee kopjes  om de koffie-uitgifte vervroegd af te breken.



Aanwijzingen

- Bij de eerste ingebruikname maalt de molen iets langer dan gebruikelijk.
- U kunt de afgegeven hoeveelheid ook tijdens het bereidingsproces instellen. Om minder koffie te bereiden, draait u de instelknop voor de koffiehoeveelheid naar links tot aan de gewenste hoeveelheid of totdat de bereiding stopt. Om meer koffie te bereiden, draait u de instelknop naar rechts.







8 Functie-instellingen

8.1 Waterhardheid



Gebruik de meegeleverde teststrook om de waterhardheid in uw gebied te bepalen. Let op de aanwijzingen op de verpakking van de teststrook. In de fabriek is de waterhardheid ingesteld op 4. Wanneer u de Melitta® Claris®-waterfilter hebt geplaatst, is automatisch waterhardheid 1 ingesteld (zie pagina 125).

Voorwaarde: het apparaat is gebruiksklaar (zie “In- en uitschakelen” op pagina 124).

Om de kwaliteit van het apparaat te behouden stelt u de waterhardheid als volgt in:

- druk gelijktijdig meer dan 2 seconden op de instelknop Bereiding van één kopje  en de instelknop Bereiding van twee kopjes .
→ Het symbool Stand-by  knippert snel.
- Druk eenmaal op de instelknop Bereiding van één kopje  om het menu voor de instelling van de waterhardheid op te roepen.
→ Het symbool Waterfilter  is verlicht.
- Druk meerdere malen op de instelknop Koffiesterkte  om tussen de vier mogelijke waterhardheidsgraden te kiezen.
→ Uw keuze van de waterhardheid volgens de tabel wordt via de bonensymbolen  op het display aangegeven.

Bereik waterhardheid	Kenmerken	°dH	°f
1: 	zacht	0-7,2°dH	0-13°f
2: 	gemiddeld	7,2-14°dH	13-25°f
3: 	hard	14-21,2°dH	25-38°f
4:  knipperen	zeer hard (fabrieksinstelling)	>21,2°dH	>38°f

- Druk op de aan-/uit-knop  om de geselecteerde waterhardheid te bevestigen.
 - Alle symbolen op het display knipperen kort ter bevestiging. Het apparaat is gereed voor gebruik, het symbool Stand-by  is verlicht.



Aanwijzing







Wanneer er tijdens het instellen 60 seconden lang geen toets wordt ingedrukt, keert het apparaat automatisch weer terug naar de stand-bymodus.





8.2 Energiebesparende modus



Het apparaat schakelt na de laatste activiteit automatisch (afhankelijk van de instelling) naar de energiebesparende modus (het apparaat verbruikt zo duidelijk minder energie dan in de stand-bymodus). U kunt verschillende tijden instellen voor de energiebesparende modus. In de fabriek is het apparaat op 5 minuten  ingesteld.

Voorwaarde: het apparaat is gebruiksklaar (zie “In- en uitschakelen” op pagina 124).

Stel de timer als volgt in:

- druk gelijktijdig meer dan 2 seconden op de instelknop Bereiding van één kopje  en de instelknop Bereiding van twee kopjes .
 - Het symbool Stand-by  knippert snel.
- Druk **tweemaal** op de instelknop Bereiding van één kopje  om het menu voor de energiebesparende modus op te roepen.
 - Het symbool Watertank  is verlicht.
- Druk meerdere malen op de instelknop Koffiesterkte  om tussen de vier mogelijke tijden voor de timer te kiezen.

Display	Tijd
	5 minuten (fabrieksinstelling)
	15 minuten
	30 minuten
 knipperen	uit

- Druk op de aan-/uit-knop  om de geselecteerde tijd te bevestigen.
 - Alle symbolen op het display knipperen kort ter bevestiging. Het apparaat is gereed voor gebruik, het symbool Stand-by  is verlicht.



Aanwijzing





Door de instelknop Koffiesterkte  in te drukken haalt u het apparaat uit de energiebesparende modus. U kunt daarna meteen koffie bereiden.

8.3 Functie Auto OFF

Het apparaat schakelt na de laatste activiteit automatisch (afhankelijk van de instelling) uit. U kunt verschillende tijden instellen voor de functie Auto OFF. In de fabriek is het apparaat op 1 uur  ingesteld.



Voorwaarde: het apparaat is gebruiksklaar (zie “In- en uitschakelen” op pagina 124).

Stel de timer als volgt in:

- druk gelijktijdig meer dan 2 seconden op de instelknop Bereiding van één kopje  en de instelknop Bereiding van twee kopjes .
 - Het symbool Stand-by  knippert.
- Druk **driemaal** op de instelknop Bereiding van één kopje  om het menu voor de functie Auto OFF op te roepen.
 - Het symbool Lebakje  is verlicht.

- Druk meerdere malen op de instelknop Koffiesterkte  om tussen de vier mogelijke tijden voor de timer te kiezen.

Display	Tijd
	1 uur (fabrieksinstelling)
	2 uur
	4 uur
 knipperen	8 uur







- Druk op de aan-/uit-knop  om de geselecteerde tijd te bevestigen.
 - Alle symbolen op het display knipperen kort ter bevestiging. Het apparaat is gereed voor gebruik. Het symbool Stand-by  is verlicht.

8.4 Zettemperatuur



In de fabriek is de zettemperatuur ingesteld op stand 2 (gemiddeld .

Voorwaarde: het apparaat is gebruiksklaar (zie “In- en uitschakelen” op pagina 124).

Stel volgens uw wensen de zettemperatuur als volgt in:



- druk gelijktijdig meer dan 2 seconden op de instelknop Bereiding van één kopje  en de instelknop Bereiding van twee kopjes .
 - Het symbool Stand-by  knippert.
- Druk **viermaal** op de instelknop Bereiding van één kopje  om het menu voor de zettemperatuur op te roepen.
 - Het symbool Reinigen  is verlicht.
- Druk meerdere malen op de instelknop Koffiesterkte  om tussen de drie mogelijke zettemperaturen te kiezen.

Display	Zettemperatuur
	laag
	gemiddeld (fabrieksinstelling)
	hoog



- Druk op de aan-/uit-knop  om de geselecteerde zettemperatuur te bevestigen.
 - Alle symbolen op het display knipperen kort ter bevestiging. Het apparaat is gereed voor gebruik. Het symbool Stand-by  is verlicht.

8.5 Resetten naar fabrieksinstellingen

Voorwaarde: het apparaat is gebruiksklaar (zie “In- en uitschakelen” op pagina 124).

- Druk gelijktijdig meer dan twee seconden op de instelknop Koffiesterkte  en de aan-/uit-knop .
 - Alle instellingen zijn nu gereset naar de fabrieksinstellingen. Ter bevestiging knippert het symbool Stand-by  kort.

Overzicht van de standaardinstellingen:

Functie-instelling	Fabrieksinstelling
Waterhardheid	Waterhardheid 4
Energiebesparende modus	5 minuten 
Functie Auto OFF	1 uur 
Zettemperatuur	gemiddeld 

8.6 Maalgraad

De maalgraad werd voor de levering optimaal ingesteld. Wij adviseren u daarom de maalgraad pas na ongeveer 1000 koffiebereidingen (ongeveer 1 jaar) opnieuw in te stellen.

U kunt de maalgraad alleen instellen, **terwijl** de molen draait. Stel de maalgraad dus direct na de start van de koffiebereiding in.

Als het koffiearoma niet krachtig genoeg is, adviseren wij instelling van een fijnere maalgraad.

- Steek uw hand in de uitsparing aan de rechterkant van het apparaat (afb. **A**, nr. **11**) en trek het afdekpaneel er naar rechts af.
- Start een normale koffiebereiding.
- **Tijdens het draaien van de molen:** zet u de schakelaar in één van de drie standen (afb. **E**).
- Plaats de vier vergrendelingen van het afdekpaneel achter in het apparaat en zwenk het afdekpaneel naar links tot dit vastklikt.

Stand schakelaar	Maalgraad
links	fijn
midden	gemiddeld
rechts	grof (fabrieksinstelling)

9 Onderhoud en verzorging

9.1 Algemene reiniging

- Reinig de buitenkant van het apparaat met een zachte, vochtige doek en een gangbaar afwasmiddel.
- **Leeg en reinig het lekbakje (afb. A, nr. 1) regelmatig, uiterlijk wanneer de vlotter boven het kopjesplateau uitsteekt.**
- Reinig de residubak regelmatig.



Voorzichtig!

- Gebruik geen schurende doekjes, sponsjes of reinigingsmiddelen om beschadigingen aan het oppervlak van het apparaat te voorkomen.
- Reinig het lekbakje niet in de vaatwasser, want anders kunnen er vervormingen ontstaan.



Aanwijzing

De residubak (afb. A, nr. 1) is vaatwasbestendig en kan in de vaatwasser worden gereinigd. Bij frequent reinigen in de vaatwasser kunnen lichte kleurveranderingen in de residubak optreden.

9.2 Zetgroep reinigen

Voorwaarde: het apparaat is uitgeschakeld (zie “In- en uitschakelen” op pagina 124).



Aanwijzing

Voor een optimale werking van uw apparaat adviseren wij u de zetgroep eenmaal per week onder stromend leidingwater te reinigen.

- Steek uw hand in de uitsparing aan de rechterkant van het apparaat (afb. **A**, nr. **11**) en trek het afdekpaneel er naar rechts af.
- Druk de rode knop op de greep van de zetgroep in (afb. **B**, nr. **1**) en draai de greep met de wijzers van de klok mee tot aan de aanslag (circa 75°).
- Trek de zetgroep aan de greep uit het apparaat.
- Laat de zetgroep in dezelfde staat staan (beweeg of verdraai de onderdelen van de zetgroep niet).
- Spoel de zetgroep als geheel onder stromend water zorgvuldig aan alle kanten af. Let er vooral op dat het in afb. **D** getoonde oppervlak vrij is van koffieresten.



Voorzichtig!

Reinig de zetgroep nooit in de vaatwasser.

- Laat de zetgroep uitdruppelen.
- Verwijder eventueel koffieresten van de oppervlakken aan de binnenkant van het apparaat, waarop de zetgroep wordt geplaatst.
- Plaats de zetgroep weer in het apparaat en draai de greep van de zetgroep tegen de wijzers van de klok in tot aan de aanslag om de zetgroep te vergrendelen.
- Plaats de vier vergrendelingen van het afdekpaneel achter in het apparaat en zwenk het afdekpaneel naar links tot dit vastklikt.

9.3 Geïntegreerd reinigingsprogramma





Het geïntegreerde reinigingsprogramma verwijdert afzettingen en resten van koffievet die niet met de hand kunnen worden verwijderd. Het duurt in totaal ongeveer 15 minuten. Tijdens dit hele proces knippert het symbool Reinigen .

Voorwaarde: het apparaat is uitgeschakeld (zie “In- en uitschakelen” op pagina 124).

Voorzichtig!



- Voer het geïntegreerde reinigingsprogramma elke 2 maanden of na ongeveer 200 gezette kopjes uit, uiterlijk echter als het symbool Reinigen  op het display wordt verlicht.
- Gebruik alleen de reinigingstabs van Melitta® voor volautomatische koffiemachines. Deze reinigingstabs zijn exact afgestemd op de Melitta® CAFFEO® SOLO®. Wanneer u andere reinigingsmiddelen gebruikt, kan het apparaat beschadigd raken.

Voer het geïntegreerde reinigingsprogramma als volgt uit:

- 1 klap het deksel van de watertank (afb. **A**, nr. **6**) omhoog en trek de watertank naar boven uit het apparaat. Vul de watertank tot aan de max.-markering met vers, koud leidingwater en plaats deze weer terug.
- 2 Houd gelijktijdig de instelknop Bereiding van één kopje  en de aan-/uit-knop  circa 3 seconden ingedrukt.
 - Het symbool Reinigen  knippert.
Het symbool Lekbakje  is verlicht.
- 3 Maak het lekbakje en de residubak leeg.
- 4 Plaats het lekbakje **zonder** de residubak weer terug en plaats de residubak onder de uitloop.

Fase 1

Tijdens fase 1 wordt een bonensymbool  op het display weergegeven.

- Er worden eerst twee automatische spoelingen uitgevoerd.
Vervolgens is het symbool Stand-by  verlicht.
- 5 Steek uw hand in de uitsparing aan de rechterkant van het apparaat (afb. **A**, nr. **11**) en trek het afdekpaneel er naar rechts af.
- 6 Druk de rode knop op de greep van de zetgroep in (afb. **B**, nr. **1**) en draai de greep met de wijzers van de klok mee tot aan de aanslag (circa 75°).
- 7 Trek de zetgroep aan de greep uit het apparaat.
 - Het symbool Stand-by  en het symbool Reinigen  knipperen tijdens het vervangen zolang de zetgroep is verwijderd.



Voorzichtig!



Gevaar voor beschadiging van de zetgroep

- Verwijder de zetgroep uitsluitend op het hier vermelde tijdstip, wanneer het geïntegreerde reinigingsprogramma wordt uitgevoerd.
-
- 8 Laat de zetgroep in dezelfde staat staan (beweeg of verdraai de onderdelen van de zetgroep niet).
 - 9 Spoel de zetgroep als geheel onder stromend water zorgvuldig aan alle kanten af.
 - 10 Laat de zetgroep uitdruppelen.
 - 11 Leg een reinigingstab in de zetgroep (afb. **C**).
 - 12 Plaats de zetgroep weer in het apparaat en draai de greep van de zetgroep tegen de wijzers van de klok in tot aan de aanslag om de zetgroep te vergrendelen.
 - Fase 1 is beëindigd.

Fase 2

Tijdens fase 2 worden op het display twee bonensymbolen  weergegeven.

→ Het symbool Reinigen  knippert weer. Het symbool Stand-by  gaat uit. Het symbool Watertank  is verlicht.

- 13 Plaats de vier vergrendelingen van het afdekpaneel achter in het apparaat en zwenk het afdekpaneel naar links tot dit vastklikt.
- 14 Klap het deksel van de watertank (afb. **A**, nr. **6**) omhoog en trek de watertank naar boven uit het apparaat. Vul de watertank tot aan de max.-markering met vers, koud leidingwater en plaats deze weer terug.
- 15 Schuif de uitloop (afb. **A**, nr. **2**) volledig naar beneden.
- 16 Druk op de instelknop Koffiesterkte  om het geïntegreerde reinigingsprogramma te vervolgen.
 - Het geïntegreerde reinigingsproces wordt voortgezet. Dit proces duurt ongeveer 5 minuten. Er loopt dan heet water uit de uitloop en door het inwendige van het apparaat in het lekbakje. Vervolgens is het symbool Lekbakje  verlicht.
 - Fase 2 is beëindigd.

Fase 3

Tijdens fase 3 worden op het display drie bonensymbolen  weergegeven.

- 17 Maak het lekbakje en de residubak leeg.
- 18 Plaats het lekbakje **zonder** de residubak weer terug en plaats de residubak onder de uitloop.
 - Fase 3 is beëindigd.

Fase 4

Tijdens fase 4 worden op het display drie bonensymbolen  weergegeven. De middelste boon knippert.

- Het geïntegreerde reinigingsproces wordt voortgezet. Dit proces duurt ongeveer 5 minuten. Er loopt dan heet water uit de uitloop en door het inwendige van het apparaat in het lekbakje. Vervolgens is het symbool Lekbakje  verlicht.

19 Maak het lekbakje en de residubak leeg en plaats deze vervolgens weer terug.

- Het symbool Stand-by  is na een korte opwarmfase verlicht. Het apparaat is klaar voor gebruik.



Aanwijzing

Wanneer tijdens het reinigen het symbool  verlicht wordt, zit er lucht in de leidingen in het inwendige van het apparaat.

- Vul eventueel de watertank en druk de instelknop Koffiesterkte in.

De pomp in het apparaat wordt aangezet. Nadat het apparaat met succes is ontvlucht, is het weer klaar voor gebruik.

9.4 Geïntegreerd ontkalkingsprogramma





Het geïntegreerde ontkalkingsprogramma verwijdert kalkresten in het inwendige van het apparaat. Het duurt in totaal ongeveer 30 minuten. Gedurende het totale proces knippert het symbool Ontkalken .

Voorwaarde: het apparaat is uitgeschakeld (zie “In- en uitschakelen” op pagina 124).

Voorzichtig!

- Voer het geïntegreerde ontkalkingsprogramma elke 3 maanden uit of als het symbool Ontkalken  op het display is verlicht.
- Gebruik uitsluitend ontkalkers van het type Melitta® ANTI CALC Espresso Machines. Deze ontkalkingsproducten zijn exact afgestemd op de Melitta® CAFFEO® SOLO®.
- Gebruik nooit azijn of andere ontkalkers.

Voer het geïntegreerde ontkalkingsprogramma als volgt uit:

- 1 verwijder - indien aanwezig - voor het ontkalken de Melitta® Claris®-waterfilter uit de watertank (zie pagina 125).
- 2 Houd gelijktijdig de instelknop Bereiding van twee kopjes  en de aan-/uit-knop  gedurende circa 3 seconden ingedrukt.
 - Het symbool Ontkalken  knippert.
 - Het symbool Lebakje  is verlicht.

Fase 1



Tijdens fase 1 wordt een bonensymbool  op het display weergegeven.

- 3 Maak het lebakje leeg en plaats dit vervolgens weer terug.
 - Het symbool Watertank  is verlicht.
- 4 Klap het deksel van de watertank (afb. **A**, nr. **6**) omhoog, trek de watertank naar boven uit het apparaat en maak deze volledig leeg.
- 5 Doe de ontkalker (bijv. de Melitta® ANTI CALC Espresso Machines vloeibare ontkalker) volgens de aanwijzingen op de verpakking in de watertank.

Waarschuwing!



Gevaar van huidirritatie door ontkalker

Neem de veiligheidsinstructies en de aangegeven hoeveelheden op de verpakking van de ontkalker in acht.

- 6 Plaats de watertank weer terug.
- 7 Druk op de instelknop Koffiesterkte  om het geïntegreerde ontkalkingsprogramma te starten.
 - Het geïntegreerde ontkalkingsprogramma wordt gestart. Er stroomt water met meerdere tussenpozen door het inwendige van het apparaat in het lekbakje. Dit proces duurt ongeveer 15 minuten. Vervolgens is het symbool Lekbakje  verlicht.
 - Fase 1 is beëindigd.

Fase 2

Tijdens fase 2 worden op het display twee bonensymbolen  weergegeven.

- 8 Maak het lekbakje leeg en plaats dit vervolgens weer terug.
 - Het symbool Watertank  is verlicht.
- 9 Spoel de watertank grondig uit, vul deze tot aan de max.-markering met vers leidingwater en plaats deze weer terug.
- 10 Druk op de instelknop Koffiesterkte  om het geïntegreerde ontkalkingsprogramma te vervolgen.
 - Er loopt dan heet water uit de uitloop en door het inwendige van het apparaat in het lekbakje. Dit proces duurt ongeveer 5 minuten. Vervolgens is het symbool Lekbakje  verlicht.
 - Fase 2 is beëindigd.

Fase 3

Tijdens fase 3 worden op het display drie bonensymbolen  weergegeven.

11 Maak het lekbakje leeg en plaats dit vervolgens weer terug.

→ Het symbool Stand-by  is na een korte opwarmfase verlicht. Het apparaat is klaar voor gebruik.

12 Plaats de Melitta® Claris®-waterfilter weer in de watertank.





10 Transport en afvalverwijdering

10.1 Voorbereiding voor het transport, vorstbescherming en maatregelen wanneer het apparaat gedurende langere tijd niet wordt gebruikt

Apparaat ontluchten

Wij adviseren om het apparaat te ontluchten, indien het langere tijd niet wordt gebruikt en vóór transport. Dan is het apparaat ook tegen vorstschade beschermd.

Voorwaarde: het apparaat is gebruiksklaar (zie “In- en uitschakelen” op pagina 124).

- Neem de Melitta® Claris®-waterfilter uit de watertank.
- Druk gelijktijdig meer dan 2 seconden op de instelknop Bereiding van één kopje  en de aan-/uit-knop .
 - Het symbool Stand-by  knippert tijdens een korte opwarmfase. Vervolgens is het symbool Watertank  verlicht.
- Klap het deksel van de watertank (afb. **A**, nr. **6**) omhoog en trek de watertank naar boven uit het apparaat.
- Druk op de instelknop Koffiesterkte .
 - Het apparaat wordt inwendig automatisch ontlucht. Vervolgens schakelt het apparaat automatisch uit.

- Plaats de lege watertank terug.



Aanwijzing

De Melitta® Claris®-waterfilter mag niet gedurende langere tijd droog staan. Wij adviseren u dan ook om, wanneer u het apparaat gedurende een langere periode niet gebruikt, de Melitta® Claris®-waterfilter in een glas water in de koelkast te bewaren.

Transport

- Ontlucht het apparaat (zie pagina 143).
- Leeg en reinig het lekbakje en de residubak.
- Leeg de watertank en het bonenreservoir. Zuig bonen die diep in het reservoir zitten, er, indien nodig, met een stofzuiger uit.
- Reinig de zetgroep (zie pagina 136).
- Vervoer het apparaat, indien mogelijk, in de originele verpakking, inclusief piepschuim, om transportschade te vermijden.







Voorzichtig!







Vervoer of sla het apparaat niet op in voertuigen of ruimtes met lage temperaturen, omdat het restwater kan bevriezen of condenseren waardoor het apparaat beschadigd kan raken.

Afvalverwijdering

- Verwijder het apparaat op een milieuvriendelijke manier via een geschikt inzamelsysteem.

11 Storingen verhelpen

Storing	Oorzaak	Maatregel
Koffie loopt slechts druppelsgewijs.	Maalgraad te fijn.	Maalgraad grover instellen. Zetgroep reinigen. Evt. geïntegreerd ontkalkingsprogramma uitvoeren. Evt. geïntegreerd reinigingsprogramma uitvoeren.
Koffie loopt niet door.	Watertank niet gevuld of niet correct in het apparaat geplaatst.	Watertank vullen en op juiste positie zetten.
	Zetgroep is verstopt.	Zetgroep reinigen.
Maalwerk maakt geen koffiebonen.	Bonen vallen niet in het maalwerk (te vette bonen).	Zacht op het bonenreservoir tikken.
	Vreemd voorwerp in het maalwerk.	Contact opnemen met de hotline.
Maalwerk maakt veel lawaai.	Vreemd voorwerp in het maalwerk.	Contact opnemen met de hotline.
De bonensymbolen  knippen, hoewel het bonenreservoir is gevuld.	Niet voldoende gemalen koffiebonen in de zetkamer.	Instelknop Bereiding van één kopje  of instelknop Bereiding van twee kopjes  indrukken.
Op het display wordt het symbool  verlicht.	Er zit lucht in de leidingen in het inwendige van het apparaat.	De watertank eventueel vullen en de instelknop Koffiesterkte  indrukken. De pomp in het apparaat wordt aangezet. Nadat het apparaat met succes is ontluicht, is het weer gereed voor gebruik.

Storing	Oorzaak	Maatregel
Zetgroep kan na te zijn verwijderd niet meer worden teruggeplaatst.	Zetgroep is niet correct vergrendeld.	Controleer of de greep voor de vergrendeling van de zetgroep correct is vastgeklikt.
	Aandrijving staat niet in de juiste stand.	Apparaat uit- en weer inschakelen en vervolgens gelijktijdig de instelknoppen Bereiding van één kopje en Bereiding van twee kopjes   langer dan 2 seconden indrukken. De aandrijving gaat naar de beginstand. Vervolgens de zetgroep weer terugplaatsen en de controleren of de vergrendeling goed vastzit.
Instelknoppen Bereiding van één kopje en Bereiding van twee kopjes   knipperen afwisselend met de aan-/uit-knop  .	Zetgroep ontbreekt of is niet op de juiste manier geplaatst.	Zetgroep op de juiste manier plaatsen.
	Zetkamer is te vol.	Het apparaat via de aan-/uit-knop  uit- en weer inschakelen (indien nodig, herhalen) totdat de stand-bymodus wordt weergegeven.
Voortdurend knipperen van alle bedieningstoetsen.	Systeemfout	Apparaat met de aan-/uit-knop  in- en uitschakelen; indien dit niet lukt het apparaat naar de Service opsturen.

Neemt u a.u.b. contact op met de Melitta® hotline, indien u het probleem niet heeft kunnen verhelpen met de hierboven genoemde oplossingen.

Nederland: 0031 183 642 642

België: 0032 9 331 52 30

Estimado/a cliente:

Le felicitamos por la compra de una Melitta® CAFFEO® SOLO®.

Es un placer saludar a un amante del café, que sabrá disfrutar de Melitta® CAFFEO® SOLO®.

Con su nuevo producto de alta calidad Melitta® CAFFEO® SOLO® podrá disfrutar de momentos memorables a la hora del café. Pruebe sus especialidades preferidas de café o espresso, disfrútelas con todos los sentidos y déjese mimar.

Junto a sus invitados podrá vivir momentos inolvidables con Melitta® CAFFEO® SOLO® durante mucho tiempo, lea atentamente este manual de instrucciones y guárdelo bien.

Para más información sobre el producto, puede ponerse en contacto con nosotros a través del teléfono*, a través de Internet en www.melitta.es o a través de su *distribuidor más cercano*.

Deseamos que disfrute con su nueva cafetera súper automática.

Su equipo Melitta® CAFFEO®

* +34 916622767

ESPAÑOL

Índice de contenidos

1	Acerca de este manual de instrucciones	150
1.1	Símbolos que aparecen en el texto del presente manual de instrucciones	150
1.2	Uso según lo previsto.....	151
1.3	Uso indebido	151
2	Indicaciones generales de seguridad	152
3	Descripción del aparato	154
3.1	Leyenda de la ilustración A.....	154
3.2	Pantalla	155
4	Puesta en marcha.....	156
4.1	Montaje.....	156
4.2	Conexión	157
4.3	Llenado del depósito de granos de café	157
4.4	Llenar el depósito de agua	158
4.5	Primera conexión	158
4.6	Ajuste de la cantidad de café dispensado.....	159
4.7	Ajuste de la intensidad del café.....	159
5	Conexión y desconexión.....	160
5.1	Conectar el aparato.....	160
5.2	Desconectar el aparato	160
6	Inserción del filtro de agua Melitta® Claris®	161
7	Preparación de un Espresso o Café Crème	163
7.1	Preparación de una taza de Espresso o Café Crème.....	163
7.2	Preparación de dos tazas de Espresso o Café Crème	164

8	Ajustes de funcionamiento.....	165
8.1	Dureza del agua.....	165
8.2	Modo ahorro de energía.....	167
8.3	Función de apagado automático.....	168
8.4	Temperatura de preparación.....	169
8.5	Restablecimiento de los ajustes de fábrica.....	170
8.6	Nivel de molido.....	171
9	Conservación y mantenimiento.....	172
9.1	Limpieza general.....	172
9.2	Limpieza de la unidad de preparación.....	173
9.3	Programa de limpieza integrado.....	174
9.4	Programa de descalcificación integrado.....	178
10	Transporte y eliminación.....	181
10.1	Preparación para el transporte, protección anticongelación y medidas durante períodos prolongados de inactividad.....	181
11	Subsanar averías.....	183

1 Acerca de este manual de instrucciones

Para orientarse mejor, despliegue las hojas plegables de la cubierta delantera y trasera de este manual de instrucciones.

1.1 Símbolos que aparecen en el texto del presente manual de instrucciones

Los símbolos que aparecen en este manual de instrucciones indican peligros especiales que pueden surgir durante el uso de una Melitta® CAFFEO® SOLO® o proporcionan instrucciones útiles al respecto.



Advertencia:

Los textos con este símbolo contienen información para su seguridad e indican posibles peligros de accidente o lesiones.



Precaución:

Los textos con este símbolo contienen información sobre las acciones que se deben evitar durante el uso e indican posibles peligros de daños materiales.



Indicación

Los textos que presentan este símbolo contienen información importante adicional en relación al uso de una Melitta® CAFFEO® SOLO®.

1.2 Uso según lo previsto

La máquina Melitta® CAFFEO® SOLO® es únicamente apta para la preparación de café y espresso.

Se considera también uso previsto del aparato:

- Leer atentamente el manual de instrucciones, así como la comprensión y cumplimiento de sus instrucciones.
- Cumplir especialmente las instrucciones de seguridad.
- Utilizar Melitta® CAFFEO® SOLO® respetando las indicaciones de funcionamiento descritas en las instrucciones.

1.3 Uso indebido

Se considera un uso indebido el uso de Melitta® CAFFEO® SOLO® de un modo distinto al descrito en el manual de instrucciones.



Advertencia:

Si no utiliza el aparato conforme a lo previsto, puede sufrir lesiones o quemaduras debido al contacto con el agua o el vapor caliente.



Indicación

El fabricante no se hace responsable de los daños derivados del uso indebido.

2 Indicaciones generales de seguridad

Lee atentamente las siguientes instrucciones. Si no se cumplen estas instrucciones puede poner en peligro su propia seguridad y la del aparato.



Advertencia:





- Guardar los siguientes objetos, entre otros, fuera del alcance de los niños: Material de embalaje, piezas pequeñas.
- Todas las personas que utilicen el aparato deben haberse familiarizado primero con las instrucciones del manual y haber leído los posibles peligros existentes.
- No dejar nunca que los niños utilicen el aparato o que jueguen cerca del mismo sin vigilancia.
- Este aparato no está previsto para su uso por niños ni personas cuya capacidad física, sensorial o mental esté limitada o que carezcan de experiencia y/o conocimientos acerca del mismo, a menos que utilicen el aparato bajo la supervisión de una persona autorizada o reciban instrucciones de ésta sobre el uso del aparato.
- Solo se debe utilizar el aparato cuando éste se encuentre en perfecto estado de funcionamiento.
- No intente jamás reparar el aparato por cuenta propia. Si necesita realizar cualquier reparación, deberá avisar al servicio técnico de Melitta®.
- No realice modificaciones en el aparato, en sus componentes o en sus accesorios suministrados.
- No sumerja el aparato en el agua.
- Nunca toque el aparato con las manos o los pies mojados o húmedos.
- Nunca toque las superficies calientes del aparato.
- Nunca toque el interior del aparato mientras se encuentra en funcionamiento.
- Nunca abra la cubierta derecha durante el funcionamiento, a menos que así se indique expresamente en el manual de instrucciones.
- Observe asimismo las instrucciones de seguridad de la página siguiente.

**Advertencia:**







- Este aparato está destinado al uso doméstico o a usos similares, como p.ej.: en cocinas para trabajadores en tiendas, oficinas y otros espacios de trabajo; en propiedades agrícolas; por clientes en hoteles y otro tipo de residencias; en pensiones que ofrecen desayunos.
- Tenga en cuenta asimismo las instrucciones de seguridad que se proporcionan en el resto de los apartados del presente manual de instrucciones.

3 Descripción del aparato

3.1 Leyenda de la ilustración A

Número de imagen	Explicación
1	Bandeja de goteo con reposatazas y recipiente de posos de café (interior), además de flotador (indicador de que la bandeja de goteo está llena)
2	Salida de café con regulación de altura
3	Regulador de cantidad de café
4	Botón de suministro de una taza 
5	Botón de suministro de dos tazas 
6	Depósito de agua
7	Depósito de granos de café
8	Botón para regular la intensidad del café 
9	Pantalla
10	Botón ON/OFF 
11	Cubierta derecha (desmontable, tras ella regulación del nivel de molido, unidad de preparación y tabla de especificaciones)

3.2 Pantalla

Símbolo	Significado	Indicación	Explicación/petición
	standby	parpadea	La máquina se calienta o se dispensa café.
		se ilumina	El aparato está en standby.
	Filtro de agua Melitta® Claris®	se ilumina	Sustitución del filtro de agua Melitta® Claris®
		parpadea	Sustitución del filtro en curso.
	Depósito de agua	se ilumina	Llenar el depósito de agua
		parpadea	Colocar el depósito de agua
	Bandeja de goteo y recipiente de recogida de posos de café	se ilumina	Vaciar la bandeja de goteo y el recipiente de recogida de posos de café
		parpadea	Insertar la bandeja de goteo y el recipiente de recogida de posos de café
	Intensidad del café	se ilumina	1 grano: suave 2 granos: normal 3 granos: fuerte
		parpadea	Llenar el depósito de granos de café; el parpadeo finaliza después del siguiente suministro de café.
	Limpieza	se ilumina	Limpieza del aparato
		parpadea	Programa de limpieza integrado en funcionamiento.
	Descalcificación	se ilumina	Eliminar la cal del aparato
		parpadea	Programa de descalcificación integrado en funcionamiento.



Indicación

Cuando todos los símbolos se iluminen débilmente en la pantalla, esto significa que la máquina se encuentra en modo de ahorro de energía.

4 Puesta en marcha

Para la primera puesta en marcha lleve a cabo los siguientes pasos:

Una vez realizadas estas operaciones, el aparato estará listo para funcionar. Ya puede preparar café.

Le recomendamos que deseche las dos primeras tazas de café que prepare después de la primera puesta en marcha.

4.1 Montaje

- Coloque el aparato sobre una superficie estable, plana y seca. Mantenga una distancia lateral de aproximadamente 10 cm con respecto a la pared o a otros objetos.
- La máquina Melitta® CAFFEO® SOLO® presenta dos ruedas en el borde trasero del aparato. Estas permiten mover la máquina cómodamente levantándola un poco.



Precaución:

- Nunca coloque el aparato sobre superficies calientes ni en habitaciones húmedas.
 - No debe transportar ni guardar el aparato en medios de transporte o en habitaciones a bajas temperaturas, ya que el agua residual puede congelarse o condensarse y provocar daños en el aparato. Tenga en cuenta también las indicaciones de la página 181.
-
- El recipiente de posos de café ya está colocado en la bandeja de goteo. Tenga presente que la bandeja de goteo debe insertarse hasta el tope en el aparato.



Indicaciones

- Guarde el material de embalaje incluyendo el espumillón para el transporte o para cualquier posible devolución para evitar daños durante el transporte.
- Es algo muy normal que incluso antes de poner en marcha el aparato encuentre restos de café y de agua. Esto se debe a las pruebas realizadas en fábrica.

4.2 Conexión

- Conecte el cable de alimentación en el enchufe adecuado.



Advertencia:

Peligro de incendio y peligro de electrocución al conectar el aparato a una tensión de alimentación de características incompatibles o mediante conectores o cables de alimentación incorrectos o dañados.

- Asegúrese de que la tensión de red coincide con la tensión que figura en la tabla de especificaciones del aparato. La tabla de especificaciones se encuentra en el lado derecho del aparato, en la parte trasera de la cubierta (fig. A, nº11).
- Asegúrese de que la toma de alimentación cumple la normativa vigente en materia de seguridad eléctrica. En caso de duda, consulte a un electricista autorizado.
- Nunca utilice cables de alimentación dañados (aislamiento dañado, cables desprotegidos).
- Durante el período de validez de la garantía, encargue al fabricante exclusivamente, y posteriormente a un técnico autorizado, la sustitución del cable de alimentación.

4.3 Llenado del depósito de granos de café

- Retire la tapa del depósito de granos de café y llene el recipiente con granos de café nuevos.



Precaución:

- Solo debe llenar el depósito de granos de café con granos de café.
- Nunca llene el depósito de granos de café con café molido, granos secos congelados o caramelizados.

- Coloque la tapa en el depósito.

4.4 Llenar el depósito de agua

- Abra la tapa del depósito de agua (fig. A, nº 6) tirando de ella hacia arriba y extraiga el depósito de agua del aparato.
- Llene el depósito con agua fresca del grifo hasta la marca MAX y vuelva a insertarlo en el aparato.



Indicación



Si el depósito de agua se queda vacío durante un proceso de funcionamiento (p.ej. durante el dispensado de café), se iluminará el símbolo del depósito de agua. El proceso de funcionamiento en curso finaliza y el depósito de agua debe llenarse antes de iniciar un nuevo proceso.

4.5 Primera conexión



Precaución:

El aparato únicamente debe encenderse **sin** filtro de agua Melitta® Claris® y con el depósito de agua lleno.



- Sólo debe colocar el filtro de agua Melitta® Claris® en el depósito de agua después de encender la cafetera.
 - Llene el depósito de agua con agua fresca **antes de** encender la cafetera hasta la marca MÁX.
-
- Pulse el botón ON/OFF  para encender el aparato. El símbolo  se iluminará en la pantalla. El sistema necesita ser ventilado para evitar que en los tubos del agua quede aire. Por favor, coloque un recipiente debajo de la boquilla de salida para evitar un posible derrame del agua.
 - Pulse el botón de intensidad del café  para activar la bomba de agua. La falta de agua en el sistema puede producir un fuerte sonido durante el procedimiento. El agua corre en la bandeja de goteo en el interior del aparato y después de una breve fase de calentamiento también corre por la salida de café. Tan pronto como los granos se ilumina el aparato está listo para funcionar.



4.6 Ajuste de la cantidad de café dispensado

- Gire el regulador de cantidad de café (fig. A, nº3) para ajustar la cantidad de café deseada mediante regulación continua (regulador a la izquierda: menos café, regulador a la derecha: más café).

Cantidad de café dispensada	Regulador a la izquierda hasta el tope	Regulador en el centro	Regulador a la derecha hasta el tope
con dispensado de una sola taza	30 ml	125 ml	220 ml
con dispensado de dos tazas	2x30 ml	2x 125 ml	2x220 ml

4.7 Ajuste de la intensidad del café

- Pulse varias veces el botón de intensidad del café  para cambiar entre los tres niveles de intensidad disponibles.
 - La selección elegida se mostrará mediante los símbolos del grano de café  en la pantalla.

Indicación	Intensidad del café
	suave
	media (ajuste de fábrica)
	fuerte

- Puede modificar el aroma del café realizando el ajuste del nivel de molido. Consulte al respecto la página 171.



5 Conexión y desconexión

5.1 Conectar el aparato





Indicación

Después de cada encendido, el aparato realiza un lavado automático.

- Coloque un recipiente bajo la salida.
- Pulse el botón  para encender el aparato.
 - El símbolo de standby  parpadea. El aparato se calienta. El aparato realiza un lavado automático y sale agua caliente por la salida. A continuación, se ilumina el símbolo de standby . El aparato está en standby, listo para el funcionamiento.





5.2 Desconectar el aparato



- Coloque un recipiente bajo la salida.
- Pulse el botón , para apagar el aparato.
 - El aparato lleva a cabo un lavado automático de las vías de café si antes se ha dispensado café. La cámara de preparado se ajustará en posición de reposo. El símbolo de standby  se apaga.

6 Inserción del filtro de agua Melitta® Claris®

El aparato lleva instalado un filtro de agua Melitta® Claris® para el filtrado de cal y de otras sustancias nocivas. Insértelo en el aparato solo **después de la primera puesta en marcha**. Si utiliza el filtro, no necesitará eliminar la cal del aparato en mucho tiempo y la dureza del agua se ajustará automáticamente al nivel de dureza 1 (tenga en cuenta al respecto la información de la página 165). Gracias a una imbatible protección frente a la acumulación de cal, se alarga la vida útil de su máquina de café. El filtro de agua debe sustituirse periódicamente (cada 2 meses), aunque como muy tarde cuando aparezca el símbolo del filtro de agua  en la pantalla.

Condición: El aparato está apagado (véase “Conexión y desconexión” de la página 160).

- Pulse al mismo tiempo el botón de intensidad del café  y el botón ON/OFF  durante más de 2 segundos.
 - El símbolo del filtro de agua  parpadea durante todo el proceso de sustitución. El símbolo de la bandeja de goteo  parpadea.
- Vacíe la bandeja de goteo y vuélvala a colocar.
 - El símbolo del depósito de agua  se ilumina.
- Coloque el filtro de agua en un vaso lleno de agua fresca del grifo durante algunos minutos **antes de** colocarlo.
- Abra la tapa del depósito de agua (fig. A, nº 6) tirando de ella hacia arriba y extraiga el depósito de agua del aparato.
- Vacíe el depósito de agua.
- Enrosque el nuevo filtro de agua Melitta® Claris® con cuidado en la rosca de la parte inferior del depósito de agua.
- Llene el depósito con agua fresca del grifo hasta la marca MÁX. y vuelva a insertarlo en el aparato.

- Pulse el botón de intensidad del café .
 - El aparato realiza un lavado automático del filtro durante el que se vierte agua caliente del interior de la cafetera a la bandeja de goteo. Finalmente se ilumina el símbolo de standby  y los símbolos de grano de café .
 - El aparato está listo para el funcionamiento y la dureza del agua se ajusta automáticamente en el nivel de dureza 1.
- Vacíe la bandeja de goteo y vuélvala a colocar.







Indicaciones

- El filtro de agua Melitta® Claris® no debería permanecer seco durante un periodo de tiempo largo. Por este motivo, le recomendamos que guarde el filtro de agua Melitta® Claris® si no tiene previsto utilizar el aparato en un vaso de agua en el frigorífico
- Después de insertar el filtro Melitta® Claris®, con el primer lavado se eliminará el carbono activo sobrante del filtro. Esto puede hacer que el agua de lavado tome un color ligeramente gris. Finalmente el agua volverá a ser clara.

7 Preparación de un Espresso o Café Crème

7.1 Preparación de una taza de Espresso o Café Crème

Condición: El aparato está en standby (véase “Conexión y desconexión” de la página 160).

- Coloque un recipiente apropiado bajo la salida.
- Pulse el botón de intensidad de café  para ajustar la intensidad del café.
- Gire el regulador de cantidad de café (fig. **A**, nº **3**) para ajustar la cantidad de café deseada.
- Pulse el botón de dispensado de una taza .
 - Iniciar el proceso de molido y de suministro de café. El símbolo de standby  parpadea. El suministro finaliza automáticamente cuando se haya alcanzado la cantidad de café ajustada.
- Para interrumpir el suministro de café antes, pulse el botón de dispensado de una taza .







Indicaciones

- Durante la primera puesta en marcha, el molinillo muele durante algo más de tiempo de lo habitual.
- Usted puede ajustar la cantidad de café deseada, incluso durante el proceso de dispensado. Para dispensar menos café, gire el regulador de cantidad de café a la izquierda hasta la cantidad deseada o hasta que el dispensado se interrumpa. Para dispensar más café, gire el regulador a la derecha.

7.2 Preparación de dos tazas de Espresso o Café Crème

Condición: El aparato está en standby (véase “Conexión y desconexión“ de la página 160).

- Coloque dos tazas adecuadas juntas bajo la salida.
- Pulse el botón de intensidad de café  para ajustar la intensidad del café.
- Gire el regulador de cantidad de café (fig. A, nº 3) para ajustar la cantidad de café deseada.
- Pulse el botón de dispensado de dos tazas .
 - Iniciar el proceso **doble** de molido y de dispensado de café. El símbolo de standby  parpadea. El suministro finaliza automáticamente cuando se haya alcanzado la cantidad de café ajustada.
- Para interrumpir el suministro de café antes, pulse el botón de dispensado de dos tazas .



Indicaciones

- Durante la primera puesta en marcha, el molinillo muele durante algo más de tiempo de lo habitual.
- Usted puede ajustar la cantidad de café deseada, incluso durante el proceso de dispensado. Para dispensar menos café, gire el regulador de cantidad de café a la izquierda hasta la cantidad deseada o hasta que el dispensado se interrumpa. Para dispensar más café, gire el regulador a la derecha.





8 Ajustes de funcionamiento



8.1 Dureza del agua

Utilice la tira de verificación adjunta para medir la dureza del agua en el lugar en el que reside. Tenga presentes las instrucciones que figuran en el embalaje de la tira de verificación. La dureza del agua viene ajustada de fábrica en el nivel 4. Si ha colocado un filtro de agua Melitta® Claris® se ajusta automáticamente la dureza del agua 1 (véase página 161).



Condición: El aparato está en standby (véase “Conexión y desconexión“ de la página 160).

Ajuste la dureza del agua para cumplir las especificaciones de calidad del equipo del siguiente modo:

- Pulse al mismo tiempo el botón de dispensado de una taza  y el botón de dispensado de dos tazas  durante más de 2 segundos.
→ El símbolo de standby  parpadea rápidamente.
- Pulse una vez el botón de dispensado de una taza  para consultar el menú de ajuste de la dureza del agua.
→ El símbolo del filtro de agua  se ilumina.

- Pulse varias veces el botón de intensidad de café , para seleccionar entre los cuatro posibles niveles de dureza del agua.
 - La dureza del agua elegida según la tabla se mostrará mediante los símbolos del grano de café  en la pantalla.

Rango de dureza del agua	Propiedades	°dH	°f
1: 	blanda	0-7,2°dH	0-13°f
2: 	media	7,2-14°dH	13-25°f
3: 	dura	14-21,2°dH	25-38°f
4:  parpadean	muy dura (ajuste de fábrica)	>21,2°dH	>38°f

- Pulse el botón ON/OFF  para confirmar la dureza del agua seleccionada.
 - Todos los símbolos de la pantalla parpadean brevemente a modo de confirmación. La máquina está lista para el funcionamiento, por lo que el símbolo de standby  se ilumina.



Indicación







Si durante el proceso de ajuste no se pulsa ningún botón durante 60 segundos, la máquina retorna automáticamente al modo de standby.





8.2 Modo ahorro de energía



El aparato se ajusta automáticamente (en función del ajuste) en modo de ahorro de energía (el aparato consumirá así mucha menos energía que en modo standby) después de la última acción realizada. Puede ajustar varios horarios para el modo de ahorro de energía. El aparato viene ajustado de fábrica a 5 minutos .

Condición: El aparato está en standby (véase “Conexión y desconexión” de la página 160).

Ajuste el temporizador con los siguientes pasos:

- Pulse al mismo tiempo el botón de dispensado de una taza  y el botón de dispensado de dos tazas  durante más de 2 segundos.
→ El símbolo de standby  parpadea rápidamente.
- Pulse **dos veces** el botón de dispensado de una taza  para consultar el menú de modo de ahorro de energía.
→ El símbolo del depósito de agua  se ilumina.
- Pulse varias veces el botón de intensidad del café  para cambiar entre los horarios disponibles para el temporizador.

Indicación	Tiempo
	5 minutos (ajuste de fábrica)
	15 minutos
	30 minutos
 parpadean	OFF

- Pulse el botón ON/OFF  para confirmar el horario seleccionado.
 - Todos los símbolos de la pantalla parpadean brevemente a modo de confirmación. La máquina está lista para el funcionamiento, por lo que el símbolo de standby  se ilumina.



Indicación





Pulsando el botón de intensidad del café  el aparato despertará del modo de ahorro de energía. A continuación ya puede dispensar café directamente.

8.3 Función de apagado automático





El aparato se apaga automáticamente después de la última acción realizada (en función del ajuste). Puede ajustar varios horarios para la función de apagado automático. El aparato viene ajustado de fábrica para 1 hora .



Condición: El aparato está en standby (véase “Conexión y desconexión” de la página 160).

Ajuste el temporizador con los siguientes pasos:

- Pulse al mismo tiempo el botón de dispensado de una taza  y el botón de dispensado de dos tazas  durante más de 2 segundos.
 - El símbolo de standby  parpadea.
- Pulse **tres veces** el botón de dispensado de una taza  para consultar el menú de la función de apagado automático.
 - El símbolo de la bandeja de goteo  parpadea.

- Pulse varias veces el botón de intensidad del café  para cambiar entre los horarios disponibles para el temporizador.

Indicación	Tiempo
	1 hora (ajuste de fábrica)
	2 horas
	4 horas
 parpadean	8 horas







- Pulse el botón ON/OFF  para confirmar el horario seleccionado.
 - Todos los símbolos de la pantalla parpadean brevemente a modo de confirmación. La máquina está lista para el funcionamiento, por lo que el símbolo de standby  se ilumina.



8.4 Temperatura de preparación



La temperatura de preparación viene de fábrica ajustada en el nivel 2 (medio .

Condición: El aparato está en standby (véase “Conexión y desconexión” de la página 160).

Ajuste la temperatura de preparación a su gusto de acuerdo con los siguientes pasos:



- Pulse al mismo tiempo el botón de dispensado de una taza  y el botón de dispensado de dos tazas  durante más de 2 segundos.
 - El símbolo de standby  parpadea.
- Pulse **cuatro veces** el botón de dispensado de una taza  para consultar el menú de la temperatura de preparación.
 - El símbolo de la limpieza  se ilumina.
- Pulse varias veces el botón de intensidad del café , para seleccionar entre las tres posibles temperaturas de preparación.

Indicación	Temperatura de preparación
	baja
	media (ajuste de fábrica)
	alta



- Pulse el botón ON/OFF  para confirmar la temperatura de preparación seleccionada.
 - Todos los símbolos de la pantalla parpadean brevemente a modo de confirmación. La máquina está lista para el funcionamiento, por lo que el símbolo de standby  se ilumina.

8.5 Restablecimiento de los ajustes de fábrica

Condición: El aparato está en standby (véase “Conexión y desconexión“ de la página 160).

- Pulse al mismo tiempo el botón de intensidad del café  y el botón ON/OFF  durante más de dos segundos.
 - Todos los ajustes se restablecerán a los originales de fábrica. A modo de confirmación parpadeará brevemente el símbolo de standby .

Vista general de los ajustes de fábrica:

Ajuste de funcionamiento	Ajuste de fábrica
Dureza del agua	Dureza del agua 4
Modo ahorro de energía	5 minutos 
Función de apagado automático	1 hora 
Temperatura de preparación	media 

8.6 Nivel de molido

El nivel de molido viene ajustado de fábrica en el nivel óptimo. Por lo tanto, le recomendamos reajustar el nivel de molido sólo después de unas 1000 preparaciones de café (aprox. 1 año).

Solo es posible ajustar el nivel de molido **durante** el funcionamiento del mecanismo de molido. Ajuste el nivel de molido directamente después del inicio de un dispensado de café.

Si el aroma del café no fuera lo suficientemente intenso le recomendamos que ajuste un nivel de molido fino.

- Tome el compartimento derecho del aparato (fig. **A**, nº **11**) y tire de la cubierta hacia la derecha.
- Inicie el dispensado de café normal.
- **Durante el funcionamiento del molinillo:** Ajuste la palanca en una de las tres posiciones (fig. **E**).
- Coloque los cuatro dispositivos de bloqueo de la cubierta en la parte trasera del aparato y gire la cubierta a la izquierda hasta que quede enclavada.

Posición de la palanca	Nivel de molido
izquierda	fino
central	media
derecha	grueso (ajuste de fábrica)

9 Conservación y mantenimiento

9.1 Limpieza general

- Limpie el exterior del aparato con un paño suave y humedecido y con un lavavajillas normal.
- **Vacíe y limpie la bandeja de goteo (fig. A, nº 1) periódicamente o, como muy tarde, cuando el flotador sobresalga por la parte superior del reposatazas.**
- Limpie el depósito de recogida de posos de café regularmente.



Precaución:

- No utilice paños, bayetas ni limpiadores agresivos para evitar dañar la superficie del aparato.
- No lave la bandeja de goteo en el lavavajillas porque puede deformarse.



Indicación

El recipiente de posos de café (fig. A, nº 1) es apto para lavavajillas. Durante la limpieza periódica en el lavavajillas pueden producirse ligeras modificaciones en el color del recipiente de posos de café.

9.2 Limpieza de la unidad de preparación

Condición: El aparato está apagado (véase “Conexión y desconexión” de la página 160).



Indicación

Para una protección óptima de su aparato, le recomendamos que limpie la unidad de preparación al menos una vez por semana lavándola bajo el agua del grifo.

- Tome el compartimento derecho del aparato (fig. **A**, nº **11**) y tire de la cubierta hacia la derecha.
- Mantenga pulsado e botón rojo del asa de la unidad de preparación (fig. **B**, nº **1**) y gire el asa hacia la derecha hasta el tope (aprox. 75°).
- Extraiga la unidad de preparación tirando del asa hasta sacarla del aparato.
- No altere el estado de la unidad de preparación (no desplace ni gire los componentes de la unidad de preparación).
- Lave la unidad de preparación completamente montada bajo el agua corriente, enjuagándola por todos los lados. Procure, en particular, que la superficie representada en la fig. **D** esté libre de restos de café.



Precaución:

No lave jamás la unidad de preparación en el lavavajillas.

- Deje secar la unidad de preparación.
- Si fuera necesario, elimine los restos de café de las superficies en el interior del aparato sobre el que se coloca la unidad de preparación.
- Vuelva a colocar la unidad de preparación en el aparato y gire el asa de la unidad de preparación en el sentido contrario al de las agujas del reloj hasta el tope para bloquear la unidad de preparación.
- Coloque los cuatro dispositivos de bloqueo de la cubierta en la parte trasera del aparato y gire la cubierta a la izquierda hasta que quede enclavada.

9.3 Programa de limpieza integrado





El programa de limpieza integrado elimina los posos y restos de aceite del café que no pueden eliminarse a mano. Dura unos 15 minutos en total. Durante el proceso completo el símbolo de limpieza parpadea .

Condición: El aparato está apagado (véase “Conexión y desconexión” de la página 160).

Precaución:

- Ejecute el programa de limpieza integrado cada 2 meses o después de 200 tazas preparadas, aunque como muy tarde cuando el símbolo de limpieza  se ilumine en el campo de indicación.
- Utilice exclusivamente las pastillas de limpieza de Melitta® para máquinas automáticas de café. Estas pastillas de limpieza se ajustan exactamente a la Melitta® CAFFEO® SOLO®. Si utiliza cualquier otro limpiador pueden producirse daños en el aparato.

Ejecute el programa de limpieza integrado de acuerdo con los siguientes pasos:

- 1 Abra la tapa del depósito de agua (fig. **A**, nº **6**) tirando de ella hacia arriba y extraiga el depósito de agua del aparato. Llene el depósito con agua fresca del grifo hasta la marca MAX y vuelva a insertarlo en el aparato.
- 2 Pulse al mismo tiempo el botón de dispensado de una taza  y el botón ON/OFF  durante unos 3 segundos.
 - El símbolo de la limpieza  parpadea.
El símbolo de la bandeja de goteo  parpadea.
- 3 Vacíe la bandeja de goteo y el recipiente de posos de café.
- 4 Vuelva a insertar la bandeja de goteo **sin** el recipiente de posos de café y coloque el recipiente de posos de café bajo la salida.

Fase 1

Durante la fase 1, se muestra en la pantalla un símbolo de grano de café .



→ Primero se ejecutan dos ciclos de lavado automáticos.

A continuación, se ilumina el símbolo de standby .

5 Tome el compartimento derecho del aparato (fig. **A**, nº **11**) y tire de la cubierta hacia la derecha.

6 Mantenga pulsado el botón rojo del asa de la unidad de preparación (fig. **B**, nº **1**) y gire el asa hacia la derecha hasta el tope (aprox. 75°).

7 Extraiga la unidad de preparación tirando del asa hasta sacarla del aparato.

→ El símbolo de standby  y el símbolo de limpieza  parpadean de forma alternante mientras la unidad de preparación está retirada.

Precaución:

Peligro de daños en la unidad de preparación

- Solo podrá retirar la unidad de preparación durante el programa de limpieza integrado en el momento aquí indicado.

8 No altere el estado de la unidad de preparación (no desplace ni gire los componentes de la unidad de preparación).

9 Lave la unidad de preparación completamente montada bajo el agua corriente, enjuagándola por todos los lados.

10 Deje secar la unidad de preparación.

11 Inserte la pastilla de limpieza en la unidad de preparación (fig. **C**).





12 Vuelva a colocar la unidad de preparación en el aparato y gire el asa de la unidad de preparación en el sentido contrario al de las agujas del reloj hasta el tope para bloquear la unidad de preparación.

→ La fase 1 ha concluido.

Fase 2

Durante la fase 3 se muestran en la pantalla dos símbolos de grano de café



- El símbolo de limpieza  sigue parpadeando y el símbolo de standby  se apaga. El símbolo del depósito de agua  se ilumina.
- 13 Coloque los cuatro dispositivos de bloqueo de la cubierta en la parte trasera del aparato y gire la cubierta a la izquierda hasta que quede enclavada.
- 14 Abra la tapa del depósito de agua (fig. **A**, nº **6**) tirando de ella hacia arriba y extraiga el depósito de agua del aparato. Llene el depósito con agua fresca del grifo hasta la marca MÁX. y vuelva a insertarlo en el aparato.
- 15 Tire de la salida (fig. **A**, nº **2**) hacia abajo del todo.
- 16 Pulse el botón de intensidad del café , para reanudar el programa de limpieza integrado.
 - Se reanuda el programa de limpieza integrado. Este proceso dura aproximadamente 5 minutos. El agua fluye de la salida así como del interior del aparato a la bandeja de goteo. A continuación se ilumina el símbolo de la bandeja de goteo .
 - La fase 2 ha concluido.

Fase 3

Durante la fase 3 se muestran en la pantalla tres símbolos de grano de café



- 17 Vacíe la bandeja de goteo y el recipiente de posos de café.
- 18 Vuelva a insertar la bandeja de goteo **sin** el recipiente de posos de café y coloque el recipiente de posos de café bajo la salida.
 - La fase 3 ha concluido.

Fase 4

Durante la fase 4 se muestran en la pantalla tres símbolos de grano de café



. El grano de café mediano parpadea.

- Se reanuda el programa de limpieza integrado. Este proceso dura aproximadamente 5 minutos. El agua fluye de la salida así como del interior del aparato a la bandeja de goteo. A continuación se ilumina el símbolo de la bandeja de goteo .

19 Vacíe la bandeja de goteo y el recipiente de posos de café y vuélvalos a colocar.

- El botón de standby  se ilumina después de una fase de calentamiento corta. El aparato está en standby, listo para el funcionamiento.



Indicación

Si durante la limpieza se ilumina el símbolo  esto significa que hay aire en los tubos internos de la cafetera.

- Si fuera preciso, rellene el depósito de agua y pulse el botón de intensidad de café.

La bomba de la cafetera se activa. Una vez realizada la purga de aire, la cafetera estará lista para el funcionamiento.

9.4 Programa de descalcificación integrado





El programa de eliminación de cal integrado elimina los restos de cal del interior del aparato. Dura unos 30 minutos en total. Durante el proceso completo el símbolo de descalcificación parpadea .

Condición: El aparato está apagado (véase “Conexión y desconexión“ de la página 160).

Precaución:

- Ejecute el programa de descalcificación integrado cada 3 meses o si el símbolo de descalcificación  se ilumina en el campo de indicación.
- Utilice únicamente el descalcificador para máquinas de espresso Melitta® ANTI CALC. Estos descalcificadores se ajustan exactamente a la Melitta® CAFFEO® SOLO®.
- Nunca utilice vinagre ni ningún otro descalcificador.

Ejecute el programa descalcificador integrado de acuerdo con los siguientes pasos:

- 1 Extraiga, si procede, antes de eliminar la cal, el filtro de agua Melitta® Claris® del depósito de agua (véase pág. 161).
- 2 Pulse al mismo tiempo el botón de dispensado de dos tazas  y el botón ON/OFF  durante unos 3 segundos.
 - El símbolo de la descalcificación  parpadea.
 - El símbolo de la bandeja de goteo  parpadea.

Fase 1



Durante la fase 1, se muestra en la pantalla un símbolo de grano de café .

- 3 Vacíe la bandeja de goteo y vuélvala a colocar.
 - El símbolo del depósito de agua  se ilumina.
- 4 Abra la tapa del depósito de agua (fig. A, nº 6) tirando de ella hacia arriba y extraiga el depósito de agua del aparato y vacíelo completamente.
- 5 Utilice el descalcificador en el depósito de agua (p.ej. líquido descalcificador Melitta® ANTI CALC para máquinas de espresso) conforme a las instrucciones que figura en el envase.

 **Advertencia:**

Peligro de irritaciones en la piel debido al descalcificador.



Tenga presentes las instrucciones de seguridad y las cantidades que figuran en el embalaje del descalcificador.

- 6 Vuelva a colocar el depósito de agua.
- 7 Pulse el botón de intensidad del café  para iniciar el programa de descalcificación integrado:
 - Se inicia el programa de descalcificación integrado. El agua fluye en el interior del aparato en varios intervalos hasta la bandeja de goteo. Este proceso dura aproximadamente 15 minutos. A continuación se ilumina el símbolo de la bandeja de goteo .
 - La fase 1 ha concluido.

Fase 2

Durante la fase 3 se muestran en la pantalla dos símbolos de grano de café



- 8 Vacíe la bandeja de goteo y vuélvala a colocar.
 - El símbolo del depósito de agua  se ilumina.
- 9 Lave el depósito de agua a fondo, rellénelo hasta la marca MÁX. con agua fresca del grifo y vuelva a colocarlo en su sitio.
- 10 Pulse el botón de intensidad del café  para reanudar el programa de descalcificación integrado.
 - El agua fluye de la salida así como del interior del aparato a la bandeja de goteo. Este proceso dura aproximadamente 5 minutos. A continuación se ilumina el símbolo de la bandeja de goteo .
 - La fase 2 ha concluido.

Fase 3

Durante la fase 3 se muestran en la pantalla tres símbolos de grano de café



- 11 Vacíe la bandeja de goteo y vuélvala a colocar.
 - El botón de standby  se ilumina después de una fase de calentamiento corta.
El aparato está en standby, listo para el funcionamiento.
- 12 Vuelva a colocar el filtro de agua Melitta® Claris® en el depósito de agua.





10 Transporte y eliminación

10.1 Preparación para el transporte, protección anticongelación y medidas durante períodos prolongados de inactividad

Eliminar el vapor del aparato

Recomendamos que lleve a cabo un proceso de purga del vapor del aparato, cuando se tenga previsto no utilizarlo durante un largo periodo de tiempo y antes de un transporte. De este modo, el aparato quedará protegido frente a daños ocasionados por la escarcha.

Condición: El aparato está en standby (véase “Conexión y desconexión” de la página 160).

- Extraiga el filtro de agua Melitta® Claris® del depósito de agua.
- Pulse al mismo tiempo el botón de dispensado de una taza  y el botón ON/OFF  durante más de 2 segundos.
 - El símbolo de standby  parpadea durante una breve fase de calentamiento. A continuación se ilumina el símbolo del depósito de agua .
- Abra la tapa del depósito de agua (fig. A, nº 6) tirando de ella hacia arriba y extraiga el depósito de agua del aparato.
- Pulse el botón de intensidad del café .
- La cafetera purga automáticamente el vapor de su interior. A continuación el aparato se apagará automáticamente.

- Vuelva a colocar el depósito de agua vacío.



Indicación

El filtro de agua Melitta® Claris® no debería permanecer seco durante un periodo de tiempo largo. Por este motivo, le recomendamos que guarde el filtro de agua Melitta® Claris® si no tiene previsto utilizar el aparato en un vaso de agua en el frigorífico

Transporte

- Purgue el vapor del aparato (véase página 181).
- Vacíe y limpie la bandeja de goteo y el recipiente de posos de café.
- Vacíe el depósito de agua y el depósito de granos de café. Aspire los granos situados más al fondo, si fuera preciso, con un aspirador.
- Limpie la unidad de preparación (véase página 173).
- Transporte el aparato, a ser posible, en el embalaje original incluyendo la espuma dura para evitar daños durante el transporte.





Precaución:









No debe transportar ni guardar el aparato en medios de transporte o en habitaciones a bajas temperaturas, ya que el agua residual puede congelarse o condensarse y provocar daños en el aparato.

Eliminación

- Elimine el aparato de forma respetuosa con el medio ambiente utilizando los sistemas de recogida adecuados.

11 Subsanan averías

Avería	Causa	Medida
El café cae solo en forma de gotas.	Nivel de molido demasiado fino.	Ajustar el nivel de molido a un nivel más grueso. Limpie la unidad de preparación. Si fuera necesario, ejecute el programa de descalcificación integrado Si fuera necesario, ejecute el programa de limpieza integrado
El café no fluye.	El depósito de agua no está lleno o no está correctamente insertado.	Llenar el depósito de agua y procurar que quede bien colocado.
	Unidad de preparación atascada.	Limpie la unidad de preparación.
El mecanismo de molido no muele los granos de café.	Los granos no caen en el mecanismo de molido (los granos están demasiado aceitosos).	Golpear ligeramente el depósito de granos de café.
	Hay un cuerpo extraño en el mecanismo de molido	Ponerse en contacto con el servicio técnico.
El mecanismo de molido emite un alto nivel de ruido	Hay un cuerpo extraño en el mecanismo de molido	Ponerse en contacto con el servicio técnico.
Los símbolos de los  granos de café parpadean, aunque el recipiente de granos de café esté lleno.	no hay suficientes granos de café molidos en la cámara de preparado	Pulse el botón de operación para  preparación de una o de  dos tazas.

Avería	Causa	Medida
En la pantalla se ilumina el símbolo  .	Hay aire en el interior de los tubos internos del aparato.	Rellene el depósito de agua, si fuera preciso y pulse el botón de intensidad de café  . La bomba de la cafetera se activa. Una vez realizada la purga de aire, la cafetera estará lista para el funcionamiento.
La unidad de preparación no se puede colocar después de haberla sacado.	La unidad de preparación no está correctamente bloqueada.	Comprobar, si el asa para el correcto bloqueo de la unidad de preparación está correctamente encajada.
	El accionamiento no se halla en la posición correcta.	Apague y vuelva a encender el aparato y, luego, pulse las teclas de operación para el dispensado de una y dos tazas   durante más de 2 segundos. El accionamiento se desplaza a su posición. A continuación, vuelva a colocar la unidad de preparación y asegúrese de que el bloqueo es correcto.
Los botones de dispensado de una y dos tazas parpadean de forma intermitente con el botón   ON/OFF  .	La unidad de preparación falta o no está colocada correctamente	Coloque la unidad de preparación correctamente
	Sobrecarga de la cámara de preparación.	Apague la máquina pulsando el interruptor de encendido/apagado  (si fuera preciso, repita la operación varias veces) hasta que se muestre el modo standby

Avería	Causa	Medida
todos los botones de operación parpadean de forma continua	Fallo de sistema	Apagar el interruptor de encendido/apagado ⓘ del aparato y volver a encenderlo. Si esto no soluciona el fallo, envíe el aparato al servicio técnico.

Si tiene alguna duda, póngase en contacto con nuestro servicio técnico en el teléfono +34 91 662 27 67.

Gentile cliente!

Complimenti per aver acquistato il Suo Melitta® CAFFEO® SOLO®.

Siamo lieti di poterLe dare il benvenuto come amante del caffè e buongustaio/a di Melitta® CAFFEO® SOLO®.

Grazie al Suo nuovo prodotto di qualità Melitta® CAFFEO® SOLO® potrà godersi tante e particolari pause caffè. Si goda con tutti i sensi il caffè o l'Espresso che preferisce e si lasci viziare.

Affinché il Suo Melitta® CAFFEO® SOLO® riservi per lungo tempo a Lei e ai Suoi ospiti grandi soddisfazioni, la preghiamo di leggere e conservare scrupolosamente queste istruzioni per l'uso.

Se ha bisogno di ulteriori informazioni o ha delle domande in merito al prodotto, la preghiamo di rivolgersi direttamente a noi* oppure visiti il nostro sito Internet all'indirizzo www.melitta.ch.

Le auguriamo quindi tanta gioia con la Sua nuova macchina per caffè superautomatica.

Il Suo team Melitta® CAFFEO®

* Svizzera: 062 388 98 49

Sommario

1	Indicazioni relative a queste istruzioni per l'uso.....	190
1.1	Simboli che ricorrono nel testo di queste istruzioni per l'uso.....	190
1.2	Uso conforme.....	191
1.3	Uso non conforme.....	191
2	Avvertenze di sicurezza generali.....	192
3	Descrizione dell'apparecchio.....	193
3.1	Legenda della figura A.....	193
3.2	Display.....	194
4	Messa in funzione.....	195
4.1	Posizionamento.....	195
4.2	Collegamento.....	196
4.3	Riempimento del serbatoio chicchi.....	196
4.4	Riempimento del serbatoio dell'acqua.....	197
4.5	Prima accensione.....	197
4.6	Regolazione della quantità d'erogazione.....	198
4.7	Regolazione dell'intensità caffè.....	198
5	Accensione e spegnimento.....	199
5.1	Accensione dell'apparecchio.....	199
5.2	Spegnimento dell'apparecchio.....	199
6	Inserimento del filtro acqua Melitta® Claris®.....	200
7	Preparazione di Espresso o Café Crème.....	202
7.1	Preparazione di una tazza di Espresso o Café Crème.....	202
7.2	Preparazione di due tazze di Espresso o Café Crème.....	203
8	Impostazioni di funzione.....	204
8.1	Durezza dell'acqua.....	204
8.2	Modalità risparmio energia.....	205
8.3	Funzione Auto OFF.....	207
8.4	Temperatura di ebollizione.....	208
8.5	Ripristino delle impostazioni di fabbrica.....	209
8.6	Grado di macinazione.....	210

9	Cura e manutenzione.....	211
9.1	Pulizia generale.....	211
9.2	Pulizia dell'unità bollitore.....	212
9.3	Programma di pulizia.....	213
9.4	Programma di decalcificazione	217
10	Trasporto e smaltimento	220
10.1	Preparazione per il trasporto, protezione antigelo e provvedimenti da adottare in caso di non utilizzo per un lungo periodo di tempo	220
11	Eliminazione dei guasti	222

1 Indicazioni relative a queste istruzioni per l'uso

Per orientarsi meglio consigliamo di aprire le pagine pieghevoli all'inizio e alla fine di queste istruzioni per l'uso.

1.1 Simboli che ricorrono nel testo di queste istruzioni per l'uso

I simboli di queste istruzioni per l'uso indicano particolari pericoli correlati all'utilizzo del Suo Melitta® CAFFEO® SOLO® o le forniscono utili informazioni.



Avvertenza!

I testi accompagnati da questo simbolo contengono informazioni per la Sua sicurezza e indicano possibili pericoli d'incidente e lesioni.



Prudenza!

I testi accompagnati da questo simbolo contengono informazioni per evitare malfunzionamenti e indicano i possibili rischi di danni materiali.



Nota

I testi con questo simbolo contengono utili informazioni supplementari per l'utilizzo del Suo Melitta® CAFFEO® SOLO®.

1.2 Uso conforme

Melitta® CAFFEO® SOLO® è adatto esclusivamente alla preparazione di caffè ed Espresso.

L'uso conforme comprende che:

- Lei legga attentamente, comprenda e osservi le istruzioni per l'uso.
- Lei si attenga in particolare alle avvertenze di sicurezza.
- Lei impieghi Melitta® CAFFEO® SOLO® nell'ambito delle condizioni di funzionamento descritte in queste istruzioni per l'uso.

1.3 Uso non conforme

Come uso non conforme si intende l'impiego di Melitta® CAFFEO® SOLO® in modo diverso da come descritto nelle presenti istruzioni per l'uso.



Avvertenza!

A causa di un uso non conforme può ferirsi o scottarsi con l'acqua molto calda o il vapore.



Nota

Il produttore non risponde per danni da ricondursi a un uso non conforme.

2 Avvertenze di sicurezza generali

La preghiamo di leggere con attenzione le seguenti avvertenze. Se non le rispetta, può venire compromessa la Sua stessa sicurezza e quella dell'apparecchio.







Avvertenza!







- Conservi tra l'altro i seguenti oggetti fuori dalla portata dei bambini: materiale d'imballaggio, piccoli componenti.
- Tutte le persone che impiegano l'apparecchio devono prima aver preso confidenza con l'utilizzo ed essere istruite sui possibili pericoli.
- Non lasci mai utilizzare l'apparecchio a dei bambini o non li lasci giocare nelle sue vicinanze senza supervisione.
- L'apparecchio non è destinato ad essere utilizzato da persone (compresi i bambini) con limitate capacità fisiche, sensorie o mentali oppure con insufficiente esperienza e/o conoscenza, a meno che non vengano controllati da una persona responsabile per la loro sicurezza e da questa abbiano ricevuto istruzioni sul come debba essere utilizzato l'apparecchio.
- Utilizzi l'apparecchio solo se si trova in condizioni perfette.
- Non tenti mai di riparare da solo/a l'apparecchio. Per le eventuali riparazioni si rivolga esclusivamente all'assistenza telefonica Melitta®.
- Non effettui modifiche all'apparecchio, ai suoi componenti e agli accessori forniti in dotazione.
- Non immerga mai l'apparecchio in acqua.
- Non tocchi mai l'apparecchio con mani o piedi bagnati o umidi.
- Non tocchi mai le superfici molto calde dell'apparecchio.
- Non inserisca mai le mani all'interno dell'apparecchio durante il funzionamento.
- Non apra mai, durante il funzionamento, il coperchio destro, a meno che non venga richiesto espressamente nelle presenti istruzioni per l'uso.
- L'apparecchio è destinato ad essere utilizzato in ambito domestico e per applicazioni simili, quali p. es.: nella cucina per i collaboratori in negozi, uffici e altri ambiti commerciali; in immobili agricoli; dai clienti in hotel, motel e altre strutture abitative; nei bed & breakfast.
- Osservi anche le avvertenze di sicurezza riportate negli altri capitoli di queste istruzioni per l'uso.

3 Descrizione dell'apparecchio

3.1 Legenda della figura A

Numero in figura	Spiegazione
1	Vaschetta raccogli goccia con lamiera tazze e serbatoio fondi (interno) e galleggiante (indicazione vaschetta raccogli goccia piena)
2	Erogatore regolabile in altezza
3	Regolatore della quantità di caffè
4	Tasto di comando per l'erogazione di una tazza 
5	Tasto di comando per l'erogazione di due tazze 
6	Serbatoio dell'acqua
7	Serbatoio chicchi
8	Tasto di comando per l'intensità caffè 
9	Display
10	Tasto ON/OFF 
11	Coperchio destro (rimovibile, dietro regolazione del grado di macinazione, unità bollitore e targhetta identificativa)

3.2 Display

Simbolo	Significato	Visualizzazione	Spiegazione/Richiesta
	Pronto all'uso	Lampeggia	L'apparecchio si riscalda o è in corso l'erogazione di caffè
		Si illumina	L'apparecchio è pronto all'uso
	Filtro acqua Melitta® Claris®	Si illumina	Sostituire il filtro acqua Melitta® Claris®
		Lampeggia	È in corso la sostituzione del filtro.
	Serbatoio dell'acqua	Si illumina	Riempire il serbatoio dell'acqua
		Lampeggia	Inserire il serbatoio dell'acqua
	Vaschetta raccogliacqua e serbatoio fondi	Si illumina	Svuotare la vaschetta raccogliacqua e il serbatoio fondi
		Lampeggia	Inserire vaschetta raccogliacqua e serbatoio fondi
	Intensità caffè	Si illumina	1 chicco: leggero 2 chicchi: normale 3 chicchi: forte
		Lampeggia	Riempire il serbatoio chicchi; il lampeggio termina dopo la successiva erogazione di caffè
	Pulizia	Si illumina	Pulire l'apparecchio
		Lampeggia	Programma di pulizia in corso.
	Decalcificazione	Si illumina	Decalcificare l'apparecchio
		Lampeggia	Programma di decalcificazione in corso.



Nota

Quando tutti i simboli sul display si illuminano debolmente, l'apparecchio si trova in modalità risparmio energia.

4 Messa in funzione

Per la prima messa in funzione eseguire le operazioni di seguito descritte.

Quando sono state effettuate queste operazioni, l'apparecchio è pronto all'uso. È quindi possibile preparare il caffè.

Consigliamo di buttare via le prime due tazze di caffè dopo la prima messa in funzione.

4.1 Posizionamento

- Appoggiare l'apparecchio su di una superficie stabile, piana e asciutta. Mantenere una distanza laterale di circa 10 cm dalla parete e da altri oggetti.
- Melitta® CAFFEO® SOLO® presenta due ruote sul bordo apparecchio posteriore. In questo modo è possibile spostare comodamente l'apparecchio in avanti sollevandolo leggermente.



Prudenza!

- Non appoggiare mai l'apparecchio su superfici molto calde o in ambienti umidi.
 - Non trasportare o immagazzinare l'apparecchio in mezzi di trasporto o locali a bassa temperatura, poiché l'acqua residua potrebbe congelare o condensare e possono derivarne danni all'apparecchio. Osservare le note di cui a pagina 220.
-
- Il serbatoio fondi si trova già nella vaschetta raccogliacqua. Fare attenzione che la vaschetta raccogliacqua sia inserita nell'apparecchio fino alla battuta.



Indicazioni

- Conservare il materiale d'imballaggio, compresa la schiuma solida, per i trasporti ed eventuali spedizioni di rinvio, per evitare danni a causa di trasporto.
- È del tutto normale che prima della prima messa in funzione si trovino tracce di caffè e acqua nell'apparecchio. Ciò è dovuto al fatto che in fabbrica è stato verificato il suo perfetto funzionamento.

4.2 Collegamento

- Inserire il cavo di rete in una presa adatta.



Avvertenza!

Pericolo di incendio e di folgorazione elettrica a causa di una tensione di rete errata, collegamenti e cavo di rete errati o danneggiati

- Assicurarsi che la tensione di rete corrisponda alla tensione di rete riportata sulla targhetta identificativa dell'apparecchio. La targhetta identificativa si trova sul lato destro dell'apparecchio dietro il coperchio (Fig. A, N. 11).
- Assicurarsi che la presa soddisfi le norme in vigore in materia di sicurezza elettrica. Nei casi dubbi rivolgersi a un elettricista specializzato.
- Non utilizzare mai cavi di rete danneggiati (isolamento danneggiato, fili scoperti).
- Fare sostituire i cavi di rete danneggiati esclusivamente dal produttore nel periodo di garanzia e in seguito esclusivamente da personale specializzato qualificato.

4.3 Riempimento del serbatoio chicchi

- Rimuovere il coperchio del serbatoio chicchi e riempirlo con chicchi di caffè freschi.



Prudenza!

- Riempire il serbatoio chicchi esclusivamente con chicchi di caffè.
 - Non riempirlo mai con chicchi di caffè macinati, liofilizzati o caramellizzati.
- Riporre il coperchio sul serbatoio.

4.4 Riempimento del serbatoio dell'acqua

- Sollevare il coperchio del serbatoio dell'acqua (Fig. A, N. 6) e rimuovere il serbatoio dall'apparecchio dall'alto.
- Riempire il serbatoio dell'acqua fino alla demarcazione max. con acqua fredda di condotta e reinserirlo.



Nota



Se il serbatoio dell'acqua si svuota durante un processo (p.es. durante l'erogazione di caffè), si illumina il simbolo associato al serbatoio dell'acqua. Il processo in corso viene terminato e il serbatoio dell'acqua deve essere riempito prima di avviare un nuovo processo.

4.5 Prima accensione



Prudenza!

L'apparecchio deve essere acceso esclusivamente **senza** il filtro dell'acqua Melitta® Claris® e con il serbatoio dell'acqua pieno.



- Inserire il filtro dell'acqua Melitta® Claris® nel serbatoio dell'acqua solo dopo l'accensione.
 - Riempire il serbatoio dell'acqua **prima** dell'accensione fino alla demarcazione max. con acqua di condotta pulita.
-
- Premete il tasto ON/OFF  per accendere l'apparecchio. Il simbolo  si illumina sul display. L'apparecchio deve essere sfiatato per togliere l'aria dalle tubature dell'acqua. Ponga un recipiente sotto l'erogatore del caffè per raccogliere l'eventuale fuoriuscita di acqua.
 - Premete in seguito il tasto di comando per l'intensità caffè  per avviare la pompa. Durante questa procedura possono prodursi rumori forti provenienti dalla pompa, non essendoci ancora acqua nel sistema. Scorrerà acqua all'interno dell'apparecchio nella vaschetta raccogliogocce e dopo una breve fase di riscaldamento anche dal erogatore di caffè. Appena si illumineranno i chicchi di caffè sul display, l'apparecchio sarà pronto all'uso e potrete erogare il caffè.



4.6 Regolazione della quantità d'erogazione

- Ruotare il regolatore della quantità di caffè (Fig. A, N. 3), per regolare in modo continuo la quantità d'erogazione (regolatore verso sinistra: meno caffè; regolatore verso destra: più caffè).

Quantità d'erogazione	Regolatore completamente a sinistra	Regolatore al centro	Regolatore completamente a destra
Per l'erogazione di una tazza	30 ml	125 ml	220 ml
Per l'erogazione di due tazze	2x30 ml	2x125 ml	2x220 ml

4.7 Regolazione dell'intensità caffè

- Premere più volte il tasto di comando per l'intensità caffè  per scegliere tra tre possibili gradi di intensità.
→ La selezione effettuata viene visualizzata sul display tramite i simboli dei chicchi .

Visualizzazione	Intensità caffè
	Leggero
	Normale (impostazione di fabbrica)
	Forte

- L'aroma del caffè può essere modificato anche tramite la regolazione del grado di macinazione. A questo proposito tenere presente pagina 210.



5 Accensione e spegnimento

5.1 Accensione dell'apparecchio





Nota

Ad ogni accensione l'apparecchio effettua un risciacquo automatico.

- Mettere un recipiente sotto l'erogatore.
- Premere il tasto ON/OFF  per accendere l'apparecchio.
 - Il simbolo Pronto  lampeggia. L'apparecchio si riscalda. L'apparecchio effettua un risciacquo automatico che comporta la fuoriuscita di acqua calda dall'erogatore. Quindi si illumina il simbolo Pronto . L'apparecchio è pronto all'uso.









5.2 Spegnimento dell'apparecchio

- Mettere un recipiente sotto l'erogatore.
- Premere il tasto ON/OFF  per spegnere l'apparecchio.
 - L'apparecchio effettua un risciacquo automatico del tubo del caffè se prima è stato erogato caffè. La camera bollitore passa in stato di riposo. Il simbolo Pronto  si spegne.

6 Inserimento del filtro acqua Melitta® Claris®

Insieme all'apparecchio viene fornito in dotazione un filtro dell'acqua Melitta® Claris® per filtrare il calcare e altre sostanze nocive. Inserirlo nell'apparecchio solo **dopo la prima messa in funzione**. Se si utilizza il filtro, l'apparecchio deve essere sottoposto a decalcificazione più raramente e la durezza dell'acqua viene impostata automaticamente sul grado di durezza 1 (a questo riguardo tenere presente pagina 204). La protezione sicura contro la calcificazione prolunga la vita utile dell'apparecchio. Il filtro dell'acqua andrebbe sostituito regolarmente (ogni 2 mesi), al più tardi comunque quando sul display viene visualizzato il simbolo del filtro dell'acqua .

Premessa: L'apparecchio è spento (vedere „Accensione e spegnimento“ a pagina 199).

- Premere contemporaneamente il tasto di comando per l'intensità caffè  e il tasto ON/OFF  più a lungo di 2 secondi.
 - Il simbolo del filtro dell'acqua  lampeggia durante tutto il processo di sostituzione. Il simbolo della vaschetta raccogliacqua  si illumina.
- Svuotare la vaschetta raccogliacqua e reinserirla.
 - Il simbolo del serbatoio dell'acqua  si illumina.
- Mettere il filtro dell'acqua per alcuni minuti in un bicchiere con acqua fredda di condotta, **prima** di inserirlo.
- Sollevare il coperchio del serbatoio dell'acqua (Fig. A, N. 6) e rimuovere il serbatoio dall'apparecchio dall'alto.
- Svuotare il serbatoio dell'acqua.
- Avvitare con cautela il filtro dell'acqua Melitta® Claris® sul filetto che si trova sul fondo del serbatoio dell'acqua.
- Riempire il serbatoio dell'acqua fino alla demarcazione max. con acqua fredda di condotta e reinserirlo.
- Premere il tasto di comando per l'intensità caffè .
 - L'apparecchio effettua un risciacquo automatico del filtro che comporta un flusso di acqua calda all'interno dell'apparecchio nella vaschetta raccogliacqua. Quindi si illuminano il simbolo Pronto  e i simboli dei chicchi .

→ L'apparecchio è pronto all'uso e la durezza dell'acqua è impostata automaticamente sul grado di durezza 1.

- Svuotare la vaschetta raccogliacqua e reinserirla.







Indicazioni

- Il filtro dell'acqua Melitta® Claris® non deve rimanere asciutto per un periodo di tempo molto lungo. Consigliamo pertanto di conservare il filtro dell'acqua Melitta® Claris® in un bicchiere d'acqua dentro il frigorifero nel caso in cui non si utilizzi l'apparecchio per un periodo di tempo molto lungo.
 - Dopo aver inserito il filtro dell'acqua Melitta® Claris®, al primo risciacquo vengono rimossi dal filtro i carboni attivi in eccesso. Ciò può comportare una leggera colorazione grigia dell'acqua di risciacquo. Quindi l'acqua è nuovamente pulita.
-

7 Preparazione di Espresso o Café Crème

7.1 Preparazione di una tazza di Espresso o Café Crème

Premessa: L'apparecchio è pronto all'uso (vedere „Accensione e spegnimento“ a pagina 199).

- Mettere un recipiente adatto sotto l'erogatore.
- Premere il tasto di comando per l'intensità caffè  per impostarla.
- Ruotare il regolatore della quantità di caffè (Fig. A, N. 3), per regolare la quantità d'erogazione.
- Premere il tasto di comando per l'erogazione di una tazza .
 - Avviare il processo di macinazione e l'erogazione di caffè. Il simbolo Pronto  lampeggia. L'erogazione termina automaticamente quando è raggiunta la quantità d'erogazione regolata.
- Per interrompere anticipatamente l'erogazione di caffè, premere il tasto di comando per l'erogazione di una tazza .







Indicazioni

- Alla prima messa in funzione la macina è operativa per un tempo leggermente più lungo del solito.
- La quantità d'erogazione può essere regolata anche durante il processo di erogazione. Per erogare meno caffè, ruotare il regolatore della quantità di caffè a sinistra sulla quantità desiderata o fino a quando l'erogazione si arresta. Per erogare più caffè, ruotare il regolatore a destra.

7.2 Preparazione di due tazze di Espresso o Café Crème

Premessa: L'apparecchio è pronto all'uso (vedere „Accensione e spegnimento“ a pagina 199).

- Mettere due recipienti adatti, uno accanto all'altro, sotto l'erogatore.
- Premere il tasto di comando per l'intensità caffè  per impostarla.
- Ruotare il regolatore della quantità di caffè (Fig. A, N. 3), per regolare la quantità d'erogazione.
- Premere il tasto di comando per l'erogazione di due tazze .
 - Avviare il **duplice** processo di macinazione e l'erogazione di caffè. Il simbolo Pronto  lampeggia. L'erogazione termina automaticamente quando è raggiunta la quantità d'erogazione regolata.
- Per interrompere anticipatamente l'erogazione di caffè, premere il tasto di comando per l'erogazione di due tazze di caffè .



Indicazioni

- Alla prima messa in funzione la macina è operativa per un tempo leggermente più lungo del solito.
- La quantità d'erogazione può essere regolata anche durante il processo di erogazione. Per erogare meno caffè, ruotare il regolatore della quantità di caffè a sinistra sulla quantità desiderata o fino a quando l'erogazione si arresta. Per erogare più caffè, ruotare il regolatore a destra.







8 Impostazioni di funzione





8.1 Durezza dell'acqua



Utilizzare la striscia reattiva fornita in dotazione per determinare la durezza dell'acqua nella propria regione. Attenersi alle istruzioni riportate sull'imballaggio della striscia reattiva. L'impostazione di fabbrica per la durezza dell'acqua è 4. Se è stato inserito il filtro dell'acqua Melitta® Claris®, la durezza dell'acqua è impostata automaticamente sul grado di durezza 1 (vedere pagina 200).

Premessa: L'apparecchio è pronto all'uso (vedere „Accensione e spegnimento“ a pagina 199).

Per preservare la qualità dell'apparecchio impostare la durezza dell'acqua come di seguito illustrato:

- Premere contemporaneamente il tasto di comando per l'erogazione di una tazza  e il tasto di comando per l'erogazione di due tazze  più a lungo di 2 secondi.
 - Il simbolo Pronto  lampeggia rapidamente.
- Premere una volta il tasto di comando per l'erogazione di una tazza  per richiamare il menu di impostazione della durezza dell'acqua.
 - Il simbolo del filtro dell'acqua  si illumina.
- Premere più volte il tasto di comando per l'intensità caffè  per scegliere tra i quattro possibili gradi di durezza dell'acqua.
 - La durezza dell'acqua selezionata in base alla tabella viene visualizzata sul display tramite i simboli dei chicchi .

Grado di durezza dell'acqua	Proprietà	°dH	°f
1: 	Dolce	0-7,2°dH	0-13°f
2: 	Media	7,2-14°dH	13-25°f
3: 	Dura	14-21,2°dH	25-38°f
4:  lampeggiante	Molto dura (impostazione di fabbrica)	> 21,2°dH	> 38°f

- Premere il tasto ON/OFF  per confermare la durezza dell'acqua selezionata.
 - Tutti i simboli sul display lampeggiano brevemente come conferma. L'apparecchio è pronto all'uso; il simbolo Pronto  si illumina.



Nota



Se durante il processo di impostazione non viene premuto alcun tasto per 60 secondi, l'apparecchio ritorna automaticamente in modalità Pronto.



8.2 Modalità risparmio energia





Dopo l'ultima azione, l'apparecchio passa automaticamente (a seconda dell'impostazione) in modalità risparmio energia (l'apparecchio consuma molta meno energia rispetto alla modalità Pronto). Per la modalità risparmio energia è possibile impostare diversi tempi. Di fabbrica l'apparecchio è regolato su 5 minuti .



Premessa: L'apparecchio è pronto all'uso (vedere „Accensione e spegnimento“ a pagina 199).

Impostare il timer come di seguito illustrato:

- Premere contemporaneamente il tasto di comando per l'erogazione di una tazza  e il tasto di comando per l'erogazione di due tazze  più a lungo di 2 secondi.
 - Il simbolo Pronto  lampeggia rapidamente.

- Premere **due volte** il tasto di comando per l'erogazione di una tazza  per richiamare il menu per la modalità risparmio energia.
→ Il simbolo del serbatoio dell'acqua  si illumina.
- Premere più volte il tasto di comando per l'intensità caffè  per scegliere tra i quattro possibili tempi per il timer.

Visualizzazione	Tempo
	5 minuti (impostazione di fabbrica)
	15 minuti
	30 minuti
 lampeggiante	Disattivo

- Premere il tasto ON/OFF  per confermare il tempo selezionato.
→ Tutti i simboli sul display lampeggiano brevemente come conferma.
L'apparecchio è pronto all'uso; il simbolo Pronto  si illumina.



Nota



Premendo il tasto di comando per l'intensità caffè  si "risveglia" l'apparecchio dalla modalità risparmio energia. È quindi possibile erogare direttamente il caffè.

8.3 Funzione Auto OFF

L'apparecchio si spegne automaticamente dopo l'ultima azione (a seconda dell'impostazione). Per la funzione Auto OFF è possibile impostare diversi tempi. Di fabbrica l'apparecchio è regolato su 1 ora .

Premessa: L'apparecchio è pronto all'uso (vedere „Accensione e spegnimento“ a pagina 199).

Impostare il timer come di seguito illustrato:



- Premere contemporaneamente il tasto di comando per l'erogazione di una tazza  e il tasto di comando per l'erogazione di due tazze  più a lungo di 2 secondi.

→ Il simbolo Pronto  lampeggia.

- Premere **tre volte** il tasto di comando per l'erogazione di una tazza  per richiamare il menu della funzione Auto OFF.

→ Il simbolo della vaschetta raccogliacqua  si illumina.

- Premere più volte il tasto di comando per l'intensità caffè  per scegliere tra i quattro possibili tempi per il timer.

Visualizzazione	Tempo
	1 ora (impostazione di fabbrica)
	2 ore
	4 ore
 lampeggiante	8 ore

- Premere il tasto ON/OFF  per confermare il tempo selezionato.







→ Tutti i simboli sul display lampeggiano brevemente come conferma.
L'apparecchio è pronto all'uso; il simbolo Pronto  si illumina.



8.4 Temperatura di ebollizione



La regolazione di fabbrica per la temperatura di ebollizione è livello 2 (media )

Premessa: L'apparecchio è pronto all'uso (vedere „Accensione e spegnimento“ a pagina 199).

Impostare la temperatura di ebollizione in base alle proprie esigenze come di seguito illustrato:



- Premere contemporaneamente il tasto di comando per l'erogazione di una tazza  e il tasto di comando per l'erogazione di due tazze  più a lungo di 2 secondi.
→ Il simbolo Pronto  lampeggia.
- Premere **quattro volte** il tasto di comando per l'erogazione di una tazza  per richiamare il menu della temperatura di ebollizione.
→ Il simbolo per la pulizia  si illumina.
- Premere più volte il tasto di comando per l'intensità caffè  per scegliere tra le tre possibili temperature di ebollizione.

Visualizzazione	Temperatura di ebollizione
	Bassa
	Media (impostazione di fabbrica)
	Alta



- Premere il tasto ON/OFF  per confermare la temperatura di ebollizione selezionata.
→ Tutti i simboli sul display lampeggiano brevemente come conferma.
L'apparecchio è pronto all'uso; il simbolo Pronto  si illumina.

8.5 Ripristino delle impostazioni di fabbrica

Premessa: L'apparecchio è pronto all'uso (vedere „Accensione e spegnimento“ a pagina 199).

- Premere contemporaneamente il tasto di comando per l'intensità caffè  e il tasto ON/OFF  più a lungo di due secondi.
 - Tutte le impostazioni sono ripristinate a quelle di fabbrica. Come conferma il simbolo Pronto  lampeggia brevemente.

Riepilogo delle impostazioni di fabbrica:

Impostazione di funzione	Impostazione di fabbrica
Durezza dell'acqua	Durezza dell'acqua 4
Modalità risparmio energia	5 minuti 
Funzione Auto OFF	1 ora 
Temperatura di ebollizione	Media 

8.6 Grado di macinazione

Il grado di macinazione è stato regolato in modo ottimale prima della fornitura. Consigliamo pertanto di regolarlo solo dopo aver preparato circa 1000 caffè (ca. 1 anno).

È possibile impostare il grado di macinazione solo **mentre** la macina è in funzione. Impostare quindi il grado di macinazione direttamente dopo l'avvio di un'erogazione di caffè.

Se l'aroma del caffè non dovesse essere sufficientemente intenso, consigliamo di impostare un grado di macinazione più fine.

- Afferrare l'apparecchio per l'incavo sul lato destro (Fig. A, N. 11) e rimuovere il coperchio verso destra.
- Avviare una normale erogazione del caffè.
- **Mentre la macina è in funzione:** Portare la leva in una delle tre posizioni (Fig. E).
- Inserire i quattro incastri del coperchio nella parte posteriore dell'apparecchio e ruotare il coperchio verso sinistra, fino a quando si blocca in posizione.

Posizione della leva	Grado di macinazione
Sinistra	Fine
Centro	Media
Destra	Grosso (impostazione di fabbrica)

9 Cura e manutenzione

9.1 Pulizia generale

- Pulire l'apparecchio dall'esterno con un panno morbido e inumidito e un detergente per stoviglie in commercio.
- **Svuotare e pulire regolarmente la vaschetta raccogliacqua (Fig. A, N. 1), al più tardi quando il galleggiante sporge al di sopra della lamiera tazze.**
- Pulire regolarmente il serbatoio fondi.



Prudenza!

- Non utilizzare panni abrasivi, spugne o detersivi per evitare danni della superficie dell'apparecchio.
- Non lavare la vaschetta raccogliacqua in lavastoviglie, poiché altrimenti si possono verificare delle deformazioni.



Nota

Il serbatoio fondi (Fig. A, N. 1) è lavabile in lavastoviglie. Se il serbatoio fondi viene lavato spesso in lavastoviglie possono verificarsi lievi variazioni del colore.

9.2 Pulizia dell'unità bollitore

Premessa: L'apparecchio è spento (vedere „Accensione e spegnimento“ a pagina 199).



Nota

Per proteggere in modo ottimale l'apparecchio, raccomandiamo di pulire l'unità bollitore una volta a settimana sotto acqua corrente di condotta.

- Afferrare l'apparecchio per l'incavo sul lato destro (Fig. **A**, N. **11**) e rimuovere il coperchio verso destra.
- Premere e tenere premuto il pulsante rosso sul manico dell'unità bollitore (Fig. **B**, N. **1**) e ruotare il manico in senso orario fino alla battuta (circa di 75°).
- Estrarre l'unità bollitore dall'apparecchio con il manico.
- Lasciare l'unità bollitore nel suo stato (non spostare o girare i componenti dell'unità bollitore).
- Risciacquare a fondo l'intera unità bollitore da tutti i lati sotto acqua corrente. Fare attenzione in particolare che la superficie rappresentata in Fig. **D** sia priva di resti di caffè.



Prudenza!

Non lavare mai l'unità bollitore in lavastoviglie.

- Lasciare sgocciolare l'unità bollitore.
- Rimuovere eventualmente i resti di caffè dalle superfici all'interno dell'apparecchio sulle quali deve essere inserita l'unità bollitore.
- Reinscrivere l'unità bollitore nell'apparecchio e ruotare il manico dell'unità bollitore in senso antiorario fino alla battuta per bloccare l'unità bollitore.
- Inserire i quattro incastri del coperchio nella parte posteriore dell'apparecchio e ruotare il coperchio verso sinistra, fino a quando si blocca in posizione.

9.3 Programma di pulizia





Il programma di pulizia rimuove i residui e i resti di olio di caffè che non possono essere eliminati manualmente. In totale dura circa 15 minuti. Durante l'intera procedura il simbolo per la pulizia  lampeggia.

Premessa: L'apparecchio è spento (vedere „Accensione e spegnimento“ a pagina 199).

Prudenza!

- Effettuare il programma di pulizia ogni 2 mesi o dopo circa 200 tazze erogate, al più tardi comunque quando sul display si illumina il simbolo per la pulizia .
- Utilizzare esclusivamente le pastiglie detergenti di Melitta® per macchine per caffè superautomatiche. Queste pastiglie sono realizzate specificatamente per Melitta® CAFFEO® SOLO®. Se si utilizzano altri detergenti, possono derivarne danni all'apparecchio.

Effettuare il programma di pulizia come di seguito illustrato:



- 1 Sollevare il coperchio del serbatoio dell'acqua (Fig. **A**, N. **6**) e rimuovere il serbatoio dall'apparecchio dall'alto. Riempire il serbatoio dell'acqua fino alla demarcazione max. con acqua fredda di condotta e reinserirlo.
- 2 Premere contemporaneamente il tasto di comando per l'erogazione di una tazza  e il tasto ON/OFF  per circa 3 secondi.
 - Il simbolo per la pulizia  lampeggia.
 - Il simbolo della vaschetta raccogliacqua  si illumina.
- 3 Svuotare la vaschetta raccogliacqua e il serbatoio fondi.
- 4 Reinserrire la vaschetta raccogliacqua **senza** il serbatoio fondi e mettere il serbatoio fondi sotto l'erogatore.

Fase 1

Durante la fase 1, sul display viene visualizzato un simbolo dei chicchi .

→ Prima vengono effettuati due risciacqui automatici.

Quindi si illumina il simbolo di Pronto .

- 5 Afferrare l'apparecchio per l'incavo sul lato destro (Fig. **A**, N. **11**) e rimuovere il coperchio verso destra.
- 6 Premere e tenere premuto il pulsante rosso sul manico dell'unità bollitore (Fig. **B**, N. **1**) e ruotare il manico in senso orario fino alla battuta (circa di 75°).
- 7 Estrarre l'unità bollitore dall'apparecchio con il manico.
 - Il simbolo Pronto  e il simbolo per la pulizia  lampeggiano alternativamente finché l'unità bollitore è estratta.



Prudenza!



Pericolo di danneggiare l'unità bollitore



- Rimuovere l'unità bollitore durante il programma di pulizia solo nel momento qui indicato.

- 8 Lasciare l'unità bollitore nel suo stato (non spostare o girare i componenti dell'unità bollitore).
- 9 Risciacquare a fondo l'intera unità bollitore da tutti i lati sotto acqua corrente.
- 10 Lasciare sgocciolare l'unità bollitore.
- 11 Inserire una pastiglia detergente nell'unità bollitore (Fig. **C**).
- 12 Reinscrivere l'unità bollitore nell'apparecchio e ruotare il manico dell'unità bollitore in senso antiorario fino alla battuta per bloccare l'unità bollitore.
 - La fase 1 è terminata.

Fase 2

Durante la fase 2, sul display vengono visualizzati due simboli dei chicchi .

→ Il simbolo per la pulizia  continua a lampeggiare mentre il simbolo Pronto  si spegne. Il simbolo del serbatoio dell'acqua  si illumina.

- 13 Inserire i quattro incastrici del coperchio nella parte posteriore dell'apparecchio e ruotare il coperchio verso sinistra, fino a quando si blocca in posizione.
- 14 Sollevare il coperchio del serbatoio dell'acqua (Fig. **A**, N. **6**) e rimuovere il serbatoio dall'apparecchio dall'alto. Riempire il serbatoio dell'acqua fino alla demarcazione max. con acqua fredda di condotta e reinserirlo.
- 15 Spingere l'erogatore (Fig. **A**, N. **2**) completamente in basso.
- 16 Premere il tasto di comando per l'intensità caffè  per continuare il programma di pulizia.
 - Il programma di pulizia viene continuato. Questa procedura dura circa 5 minuti. L'acqua fluisce dall'erogatore e all'interno dell'apparecchio nella vaschetta raccogliacqua. Si illumina quindi il simbolo della vaschetta raccogliacqua .
 - La fase 2 è terminata.

Fase 3

Durante la fase 3, sul display vengono visualizzati tre simboli dei chicchi



- 17 Svuotare la vaschetta raccogliacqua e il serbatoio fondi.
- 18 Reinsediare la vaschetta raccogliacqua **senza** il serbatoio fondi e mettere il serbatoio fondi sotto l'erogatore.
 - La fase 3 è terminata.

Fase 4

Durante la fase 4, sul display vengono visualizzati tre simboli dei chicchi

. Il chicco centrale lampeggia.

- Il programma di pulizia viene continuato. Questa procedura dura circa 5 minuti. L'acqua fluisce dall'erogatore e all'interno dell'apparecchio nella vaschetta raccogliacqua. Si illumina quindi il simbolo della vaschetta raccogliacqua .

19 Svuotare la vaschetta raccogliacqua e il serbatoio fondi e reinserirli.

- Il simbolo Pronto  si illumina dopo una breve fase di riscaldamento. L'apparecchio è pronto all'uso.



Nota

Se durante la pulizia si illumina il simbolo , nei tubi interni dell'apparecchio si trova aria.

- Riempire eventualmente il serbatoio dell'acqua e premere il tasto di comando per l'intensità caffè.

Viene attivata la pompa nell'apparecchio. Completato lo sfiato, l'apparecchio è nuovamente pronto all'uso.

9.4 Programma di decalcificazione





Il programma di decalcificazione rimuove i residui di calcare all'interno dell'apparecchio. In totale dura circa 30 minuti. Durante l'intera procedura il simbolo per la decalcificazione  lampeggia.

Premessa: L'apparecchio è spento (vedere „Accensione e spegnimento“ a pagina 199).

Prudenza!

- Effettuare il programma di decalcificazione ogni 3 mesi o quando il simbolo per la decalcificazione  si illumina sul display.
- Utilizzare esclusivamente i decalcificatori Melitta® ANTI CALC Espresso Machines. Questi prodotti per la decalcificazione sono realizzati specificatamente per Melitta® CAFFEO® SOLO®.
- Non utilizzare mai aceto o altri decalcificanti.

Effettuare il programma di decalcificazione come di seguito illustrato:

- 1 Se presente, rimuovere il filtro dell'acqua Melitta® Claris® dal serbatoio dell'acqua prima della decalcificazione (vedere pagina 200).
- 2 Premere contemporaneamente il tasto di comando per l'erogazione di due tazze  e il tasto ON/OFF  per circa 3 secondi.
 - Il simbolo per la decalcificazione  lampeggia.
 - Il simbolo della vaschetta raccogliacqua  si illumina.

Fase 1



Durante la fase 1, sul display viene visualizzato un simbolo dei chicchi .

- 3 Svuotare la vaschetta raccogliacqua e reinserirla.
 - Il simbolo del serbatoio dell'acqua  si illumina.
- 4 Sollevare il coperchio del serbatoio dell'acqua (Fig. A, N. 6), rimuovere il serbatoio dall'apparecchio dall'alto e svuotarlo completamente.
- 5 Inserire il decalcificante (p. es. il decalcificatore liquido Melitta® ANTI CALC Espresso Machines) nel serbatoio acqua in base alle indicazioni riportate sull'imballaggio.

Avvertenza!



Pericolo di irritazioni della pelle dovute al decalcificatore

Rispettare le avvertenze di sicurezza e le indicazioni sulle quantità riportate sull'imballaggio del decalcificatore.

- 6 Reinscrivere il serbatoio dell'acqua.
- 7 Premere il tasto di comando per l'intensità caffè  per avviare il programma di decalcificazione.
 - Viene avviato il programma di decalcificazione. L'acqua fluisce a più riprese all'interno dell'apparecchio nella vaschetta raccogliacqua. Questa procedura dura circa 15 minuti. Si illumina quindi il simbolo della vaschetta raccogliacqua .
 - La fase 1 è terminata.

Fase 2

Durante la fase 2, sul display vengono visualizzati due simboli dei chicchi .

- 8 Svuotare la vaschetta raccogliacqua e reinserirla.
 - Il simbolo del serbatoio dell'acqua  si illumina.
- 9 Risciacquare a fondo il serbatoio dell'acqua, riempirlo fino alla demarcazione max. con acqua fredda di condotta e reinserirlo.
- 10 Premere il tasto di comando per l'intensità caffè  per continuare il programma di decalcificazione.
 - L'acqua fluisce dall'erogatore e all'interno dell'apparecchio nella vaschetta raccogliacqua. Questa procedura dura circa 5 minuti. Si illumina quindi il simbolo della vaschetta raccogliacqua .
 - La fase 2 è terminata.

Fase 3

Durante la fase 3, sul display vengono visualizzati tre simboli dei chicchi



11 Svuotare la vaschetta raccogliacqua e reinserirla.

→ Il simbolo Pronto  si illumina dopo una breve fase di riscaldamento.
L'apparecchio è pronto all'uso.

12 Inserire nuovamente il filtro dell'acqua Melitta® Claris® nel serbatoio acqua.





10 Trasporto e smaltimento

10.1 Preparazione per il trasporto, protezione antigelo e provvedimenti da adottare in caso di non utilizzo per un lungo periodo di tempo

Sfiato apparecchio

In caso di non utilizzo per un lungo periodo di tempo e prima di trasportarlo, consigliamo di sfiatare l'apparecchio. In questo modo l'apparecchio è protetto anche dai danni causati dal gelo.

Premessa: L'apparecchio è pronto all'uso (vedere „Accensione e spegnimento“ a pagina 199).

- Estrarre il filtro dell'acqua Melitta® Claris® dal serbatoio dell'acqua.
- Premere contemporaneamente il tasto di comando per l'erogazione di una tazza  e il tasto ON/OFF  più a lungo di 2 secondi.
 - Il simbolo Pronto  lampeggia durante una breve fase di riscaldamento. Si illumina quindi il simbolo del serbatoio dell'acqua .
- Sollevare il coperchio del serbatoio dell'acqua (Fig. A, N. 6) e rimuovere il serbatoio dall'apparecchio dall'alto.
- Premere il tasto di comando per l'intensità caffè 
 - L'apparecchio viene sfiatato automaticamente all'interno. Poi l'apparecchio si spegne automaticamente.
- Reinscrivere il serbatoio dell'acqua vuoto.



Nota

Il filtro dell'acqua Melitta® Claris® non deve rimanere asciutto per un periodo di tempo molto lungo. Consigliamo pertanto di conservare il filtro dell'acqua Melitta® Claris® in un bicchiere d'acqua dentro il frigorifero nel caso in cui non si utilizzi l'apparecchio per un periodo di tempo molto lungo.

Trasporto

- Sfiatare l'apparecchio (vedere pagina 220).
- Svuotare e pulire la vaschetta raccogliacqua e il serbatoio fondi.
- Svuotare il serbatoio acqua e il serbatoio chicchi. Se fosse necessario, aspirare i chicchi sul fondo utilizzando un aspirapolvere.
- Pulire l'unità bollitore (vedere pagina 212).
- Trasportare l'apparecchio il più possibile nell'imballaggio originale, compresa la schiuma solida per evitare danni a causa di trasporto.



Prudenza!







Non trasportare o immagazzinare l'apparecchio in mezzi di trasporto o locali a bassa temperatura, poiché l'acqua residua potrebbe congelare o condensare e possono derivarne danni all'apparecchio.

Smaltimento

- Smaltire l'apparecchio in modo ecologico tramite sistemi di raccolta adatti.

11 Eliminazione dei guasti

Guasto	Causa	Rimedio
Il caffè fluisce solo a gocce.	Grado di macinazione troppo fine.	Regolare il grado di macinazione più grosso. Pulire l'unità bollitore. Eventualmente effettuare il programma di decalcificazione. Eventualmente effettuare il programma di pulizia.
Il caffè non fluisce.	Serbatoio dell'acqua non riempito o non inserito correttamente.	Riempire il serbatoio dell'acqua facendo attenzione che sia posizionato correttamente.
	Unità bollitore intasata.	Pulire l'unità bollitore.
La macina non macina chicchi di caffè.	I chicchi non cadono nella macina (chicchi troppo oleosi).	Dare dei colpetti al serbatoio chicchi.
	Corpi estranei nella macina.	Contattare l'assistenza telefonica.
Forte rumore proveniente dalla macina.	Corpi estranei nella macina.	Contattare l'assistenza telefonica.
I simboli dei chicchi di caffè  lampeggiano sebbene il serbatoio chicchi sia pieno.	Chicchi non sufficientemente macinati nella camera bollitore.	Premere il tasto di comando per l'erogazione di una tazza  o di due tazze  .
Sul display si illumina il simbolo  .	Nei tubi interni dell'apparecchio si trova aria.	Riempire eventualmente il serbatoio dell'acqua e premere il tasto di comando per l'intensità caffè  . Viene attivata la pompa nell'apparecchio. Completato lo sfiato, l'apparecchio è nuovamente pronto all'uso.

Guasto	Causa	Rimedio
Dopo la rimozione non si riesce più a inserire l'unità bollitore.	L'unità bollitore non è bloccata correttamente.	Verificare se il manico per il bloccaggio dell'unità bollitore è bloccata correttamente in posizione.
	L'azionamento non è in posizione corretta.	Spegnere e riaccendere l'apparecchio e poi premere contemporaneamente i tasti di comando per l'erogazione di una e due tazze   per oltre 2 secondi. L'azionamento si sposta in posizione. Reinserire quindi l'unità bollitore e verificare il corretto bloccaggio.
I tasti di comando per l'erogazione di una e due tazze   lampeggiano alternativamente al tasto ON/OFF  .	L'unità bollitore manca o non è inserita correttamente.	Inserire correttamente l'unità bollitore.
	Camera bollitore riempita eccessivamente.	Spegnere e riaccendere l'apparecchio con il tasto ON/OFF  (eventualmente ripetere), fino a quando viene visualizzata la modalità Pronto.
Lampeggio continuo di tutti i tasti di comando.	Errore di sistema.	Spegnere e accendere l'apparecchio con il tasto ON/OFF  ; in caso d'insuccesso inviare l'apparecchio all'assistenza.

Per ulteriori chiarimenti contattare la nostra hotline di assistenza al numero 062 388 98 49.

