

BOSE[®]

 SoundTouch™ 30/20 series II
wireless music systems



Bedienungsanleitung

Wichtige Sicherheitshinweise

Bitte nehmen Sie sich die Zeit, diese wichtigen Sicherheitshinweise sorgfältig durchzulesen und zu befolgen. Die Anleitung unterstützt Sie beim Einrichten und ordnungsgemäßen Betrieb des Systems und seiner modernen Funktionen. Bewahren Sie diese Bedienungsanleitung zum späteren Nachschlagen auf.



Das Blitzsymbol mit Pfeilspitze in einem gleichseitigen Dreieck weist den Benutzer auf nicht isolierte, gefährliche elektrische Spannung innerhalb des Systemgehäuses hin. Es besteht die Gefahr von Stromschlägen!



Das Ausrufezeichen innerhalb des gleichseitigen Dreiecks macht den Benutzer auf wichtige Bedienungs- und Wartungsanweisungen in der Bedienungsanleitung aufmerksam.



WARNUNG:

- Um Brände und Stromschläge zu vermeiden, darf dieses Gerät weder Regen noch Feuchtigkeit ausgesetzt werden.
 - Schützen Sie das Gerät vor tropfenden oder spritzenden Flüssigkeiten, und stellen Sie keine mit Flüssigkeiten gefüllten Gefäße (z. B. Vasen) auf das Gerät oder in die Nähe des Geräts. Wie bei allen elektronischen Geräten dürfen niemals Flüssigkeiten ins Innere des Produkts gelangen. Dadurch kann es zu Fehlfunktionen und/oder Bränden kommen.
-



ACHTUNG:

- Bewahren Sie neue und verbrauchte Batterien außerhalb der Reichweite von Kindern auf. Die Batterie darf nicht verschluckt werden. Es besteht die Gefahr von Verätzungen. Die mit diesem Produkt mitgelieferte Fernbedienungsbatterie enthält eine Knopfzellenbatterie. Wenn eine Knopfzellenbatterie verschluckt wird, kann dies in nur 2 Stunden zu schweren inneren Verätzungen und zum Tod führen. Verwenden Sie das Produkt nicht, wenn das Batteriefach nicht richtig schließt. Wenn Sie vermuten, dass die Batterie verschluckt oder auf andere Weise in den Körper gelangt ist, sollten Sie umgehend einen Arzt aufsuchen. Sie kann explodieren oder ein Feuer oder Verätzungen verursachen, wenn sie nicht richtig ausgetauscht oder falsch behandelt wird. Versuchen Sie nicht, die Batterie wiederaufzuladen, auseinander zu nehmen, auf eine Temperatur von über 100° C zu erhitzen oder zu verbrennen. Verwenden Sie nur zugelassene (z.B. UL) 3-Volt-Lithium-Batterien CR2032 oder DL2032. Entsorgen Sie verbrauchte Batterien sofort.
 - Stellen Sie keine brennenden Kerzen oder ähnliches auf das Gerät oder in die Nähe des Geräts.
-



WARNUNG: Enthält kleine Teile, die verschluckt werden können und eine Erstickengefahr darstellen. Nicht geeignet für Kinder unter drei Jahren.



廢電池請回收

Leere Batterien müssen getrennt entsorgt werden und gehören nicht in den Hausmüll. Nicht verbrennen.



Dieses Symbol bedeutet, dass das Produkt nicht mit dem Hausmüll entsorgt werden darf, sondern bei einer geeigneten Sammelstelle für das Recycling abgegeben werden muss. Die ordnungsgemäße Entsorgung und das Recycling tragen dazu bei, die natürlichen Ressourcen, die Gesundheit und die Umwelt zu schützen. Weitere Informationen zur Entsorgung und zum Recycling dieses Produkts erhalten Sie von Ihrer zuständigen Kommune, Ihrem Entsorgungsdienst oder dem Geschäft, in dem Sie dieses Produkt gekauft haben.

Wichtige Sicherheitshinweise



Das Produkt enthält magnetische Materialien. Bitte wenden Sie sich an Ihren Arzt, wenn Sie wissen möchten, ob dies den Betrieb Ihres implantierten medizinischen Geräts beeinflussen kann.



VORSICHT: Nehmen Sie keine Veränderungen am System oder am Zubehör vor. Nicht autorisierte Veränderungen können die Sicherheit, die Erfüllung von Richtlinien und die Systemleistung beeinträchtigen.

HINWEISE:

- Falls Sie den Netzstecker oder eine Mehrfachsteckdose verwenden, um das Gerät von der Stromversorgung zu trennen, sollten Sie sicherstellen, dass Sie jederzeit auf den Stecker zugreifen können.
- Dieses Produkt ist nicht zum Einsatz im Freien geeignet. Verwenden Sie es nur innerhalb von Gebäuden und nicht in Campingfahrzeugen, auf Booten o. ä.
- Das Produktschild befindet sich entweder hinten oder unten am System.

Wichtige Sicherheitshinweise

1. Lesen Sie die folgenden Anweisungen.
2. Bewahren Sie die Anweisungen auf.
3. Beachten Sie alle Warn- und Sicherheitshinweise.
4. Befolgen Sie alle Anweisungen.
5. Verwenden Sie dieses Gerät nicht in der Nähe von Wasser oder Feuchtigkeit.
6. Reinigen Sie das Gerät nur mit einem sauberen, trockenen Tuch.
7. Achten Sie darauf, dass die Lüftungsöffnungen nicht blockiert sind. Stellen Sie das Gerät nur in Übereinstimmung mit den Herstelleranweisungen auf.
8. Stellen Sie das Gerät nicht in der Nähe von Wärmequellen auf, wie Heizkörpern, Wärmespeichern, Öfen oder anderen Geräten (auch Verstärkern), die Wärme erzeugen.
9. Verlegen Sie das Netzkabel so, dass es keine Stolpergefahr darstellt und nicht beschädigt werden kann – insbesondere im Bereich von Steckern und Steckdosen und dort, wo das Netzkabel aus dem Gerät herausgeführt wird.
10. Verwenden Sie nur Zubehör-/Anbauteile, die vom Hersteller zugelassen sind.
11. Ziehen Sie das Netzkabel bei Gewitter oder bei längerer Nichtbenutzung des Gerätes aus der Steckdose.
12. Wenden Sie sich bei allen Reparatur- und Wartungsarbeiten nur an qualifiziertes Kundendienstpersonal. Wartungsarbeiten sind in folgenden Fällen nötig: bei jeglichen Beschädigungen wie z. B. des Netzkabels oder Netzsteckers, wenn Flüssigkeiten oder Gegenstände in das Gehäuse gelangt sind, das Gerät Regen oder Feuchtigkeit ausgesetzt wurde, fallen gelassen wurde oder nicht ordnungsgemäß funktioniert.

Zulassungen und Konformität

Informationen über Produkte, die elektrische Störgeräusche erzeugen

Dieses Gerät wurde getestet und erfüllt die Grenzwerte für digitale Geräte der Klasse B gemäß Abschnitt 15 der FCC-Vorschriften. Diese Grenzwerte wurden festgelegt, um einen angemessenen Schutz gegen elektromagnetische Störungen bei einer Installation in Wohngebieten zu gewährleisten. Dieses Gerät erzeugt und verwendet Hochfrequenzstrahlung und kann sie auch aussenden. Daher verursacht das Gerät bei nicht ordnungsgemäßer Installation und Benutzung möglicherweise Störungen des Funkverkehrs. Es wird jedoch keine Garantie dafür gegeben, dass bei einer bestimmten Installation keine Störstrahlungen auftreten. Sollte dieses Gerät den Radio- oder Fernsehempfang stören (Sie können dies überprüfen, indem Sie das Gerät aus- und wiedereinschalten), so ist der Benutzer dazu angehalten, die Störungen durch eine der folgenden Maßnahmen zu beheben:

- Neuausrichtung der Antenne.
- Vergrößern Sie den Abstand zwischen dem Gerät und einem Radio- oder Fernsehempfänger.
- Schließen Sie das Gerät an eine Steckdose an, die nicht mit dem Stromkreis des Radio- bzw. Fernsehempfängers verbunden ist.
- Wenden Sie sich an einen Händler oder einen erfahrenen Radio-/Fernsehtechniker.

FCC-WARNUNG

Veränderungen am Gerät, die nicht durch die Bose Corporation autorisiert wurden, können zur Folge haben, dass die Betriebslaubnis für das Gerät erlischt.

Wichtige Einhaltungsinformationen für die USA und Kanada

Dieses Gerät erfüllt die Bestimmungen in Teil 15 der FCC-Vorschriften und die lizenzfreien Standards von Industry Canada.

Der Betrieb unterliegt den beiden folgenden Bedingungen: (1) dieses Gerät darf keine Störungen verursachen und (2) dieses Gerät muss jegliche Störungen dulden, einschließlich von Störungen, die zu einem unerwünschten Betrieb führen.

Dieses Gerät erfüllt die Strahlungsexpositionsgrenzwerte der FCC und von Industry Canada für eine unkontrollierte Umgebung. Dieses Gerät sollte mit einem Mindestabstand von 20 cm zwischen dem Radiator und Ihrem Körper aufgestellt und betrieben werden.

Dieses Gerät darf nicht zusammen mit anderen Antennen oder Sendern aufgestellt oder betrieben werden.

Dieses Gerät erfüllt die lizenzfreien Standards von Industry Canada.

Dieses Gerät der Klasse B entspricht den Anforderungen der kanadischen Richtlinie ICES-003.

CAN ICES-3 (B) /NMB-3 (B)

 Die Bose Corporation erklärt hiermit, dass dieses Produkt die wesentlichen Anforderungen und andere relevante Bestimmungen der Richtlinie 1999/5/CE und weitere geltende EU-Richtlinien erfüllt. Die vollständige Konformitätserklärung ist einsehbar unter www.Bose.com/compliance

Zulassungen und Konformität

Namen und Inhalt der giftigen oder gefährlichen Stoffe oder Elemente						
	Gefährliche Stoffe oder Elemente					
Name des Teils	Blei (Pb)	Quecksilber (Hg)	Kadmium (Cd)	Sechswertiges Chrom (CR(VI))	Polybromiertes Biphenyl (PBB)	Polybromiertes Diphenylether (PBDE)
PCBs	X	0	0	0	0	0
Metallteile	X	0	0	0	0	0
Kunststoffteile	0	0	0	0	0	0
Lautsprecher	X	0	0	0	0	0
Kabel	X	0	0	0	0	0

Diese Tabelle wurde in Übereinstimmung mit den Bestimmungen von SJ/T 11364 erstellt.
O: Gibt an, dass dieser besagte gefährliche Stoff, der in allen homogenen Materialien für dieses Teil enthalten ist, unter den Grenzwerten gemäß GB/T 26572 liegt.

X: Gibt an, dass dieser besagte gefährliche Stoff, der in mindestens einem der homogenen Materialien enthalten ist, die für dieses Teil verwendet wurden, über den Grenzwerten gemäß GB/T 26572 liegt.

Bitte füllen Sie Folgendes aus und bewahren Sie es für Ihre Unterlagen auf.

Die Serien- und Modellnummer finden Sie an der Rück- oder Unterseite des Systems.

Seriennummer: _____

Modellnummer: _____

Kaufdatum: _____

Bewahren Sie Ihre Quittung an einem sicheren Ort auf.

App Store ist eine Dienstleistungsmarke von Apple Inc.

Amazon, Kindle und Fire sind Marken von Amazon.com, Inc. oder verbundener Unternehmen.

Android und Google Play sind Marken von Google, Inc.

Die Wortmarke *Bluetooth*® und die Logos sind eingetragene Marken von Bluetooth SIG, Inc. und werden von der Bose Corporation unter Lizenz verwendet.



iHeartRadio ist eine eingetragene Marke von iHeartMedia, Inc.

Dieses Produkt beinhaltet Spotify-Software, die Lizenzen von Fremdfirmen unterliegt, die hier zu finden sind: www.spotify.com/connect/third-party-licenses.

Spotify ist ein eingetragenes Warenzeichen von Spotify AB.

SoundTouch und das Design des Hinweises auf die Drahtlosfunktion sind Marken der Bose Corporation in den USA und anderen Ländern.

Wi-Fi ist eine eingetragene Marke der Wi-Fi-Alliance.

Windows ist eine eingetragene Marke der Microsoft Corporation in den Vereinigten Staaten und in anderen Ländern.

©2015 Bose Corporation. Dieses Dokument darf ohne vorherige schriftliche Genehmigung weder ganz noch teilweise reproduziert, verändert, vertrieben oder auf andere Weise verwendet werden.

Inhalt

SoundTouch™

Systemvorteile.....	8
Hardware-Merkmale	8
SoundTouch™-App	8

Einrichten des Systems

Auspacken des Systems.....	9
Anschließen des Systems an das Stromnetz	10
Hinzufügen des Systems zu Ihrem Wi-Fi®-Netzwerk	10
System zu einem vorhandenen SoundTouch™-Konto hinzufügen.....	10
Laden Sie die SoundTouch™-App herunter und installieren Sie sie.....	11
System mit Ihrem Wi-Fi-Heimnetzwerk verbinden	11
Verbinden des Systems mit einem Netzwerk.....	11

Verwenden des Systems

Einschalten des Systems	12
Abrufen der Systeminformationen	12
Meldungen auf dem Display.....	13
Wi-Fi®-Anzeige	13
Bedienelemente zur Systemsteuerung	14
Verwenden der Taste  AUX.....	15

Steuern des Systems mithilfe der App

Verwenden der SoundTouch™-App	16
Hilfe erhalten.....	16
Steuern des Systems von einem anderen Smartphone, Tablet oder Computer aus	16

Personalisieren Ihrer Presets

Funktionsweise von Presets.....	17
Das müssen Sie wissen	17
Wiedergeben eines Presets	17
Einstellen eines Presets	18

Bluetooth®

Abstimmung mit einem <i>Bluetooth</i> -fähigen Gerät.....	19
Verbinden mit einem abgestimmten <i>Bluetooth</i> ®-fähigen Gerät.....	21
Verwenden der  AUX -Taste	21
Verwendung der <i>Bluetooth</i> ®-Funktion auf dem abgestimmten Gerät	21
Löschen der <i>Bluetooth</i> ®-Abstimmliste des Systems.....	21

Verbinden eines Geräts über den AUX IN-Anschluss

Verwendung eines Kabels zum Anschließen eines Audiogeräts	22
---	----

Erweiterte Funktionen

Aktualisieren der Systemsoftware.....	23
Deaktivieren der Wi-Fi®-Funktion	23
Erneutes Aktivieren der Wi-Fi-Funktion.....	24
System zurücksetzen	24

Pflege und Wartung

Fehlerbehebung.....	25
Abrufen von Diagnoseinformationen	26
Reinigung.....	26
Austauschen der Fernbedienungsbatteie.....	27
Kundendienst.....	28
Eingeschränkte Garantie.....	28

Technische Daten

SoundTouch™ 30-System	29
SoundTouch™ 20-System	29

Anhang: Verwenden eines Computers zum Einrichten

Wichtige Setup-Informationen.....	30
Verwenden eines Desktop-Computers zum Einrichten.....	30
Einrichten des Systems mithilfe eines Computers.....	30

SoundTouch™

Ihr SoundTouch™ wireless-Musiksystem bietet klaren, raumfüllenden Klang, der drahtlos über Ihr Wi-Fi-Heimnetzwerk gestreamt wird. Mit SoundTouch™ können Sie Internetradio, Musikdienste und Ihre Musikbibliothek streamen.

Wenn Sie Wi-Fi zu Hause haben, können Sie Ihre Lieblingsmusik in jedem gewünschten Raum genießen.

Systemvorteile

- Genießen Sie drahtlosen Zugriff auf Internetradio, Musikdienste und Ihre Musikbibliothek.
- Greifen Sie mit Ihren personalisierten Presets ganz einfach auf Ihre Lieblingsmusik zu.
- Drahtlose Einrichtung mithilfe Ihres Smartphones oder Tablets.
- Funktioniert mit Ihrem vorhandenen Wi-Fi-Heimnetzwerk.
- Streamen Sie Musik von *Bluetooth*®-fähigen Geräten.
- Kostenlose SoundTouch™-App für Computer, Smartphone oder Tablet.
- Für ein Hörerlebnis in mehreren Räumen können Sie jederzeit ganz einfach zusätzliche Systeme hinzufügen.
- Die große Auswahl an Bose®-Audiosystemen bietet Ihnen die richtige Lösung für jeden Raum.

Hardware-Merkmale

- Sechs Presets am System und auf seiner Fernbedienung liefern Ihnen Musik auf Knopfdruck
- 1,6-Zoll-Display zeigt den Systemstatus und Informationen an.
- AUX-Anschluss ermöglicht die Wiedergabe von einem Audiogerät.
- Fernbedienungssteuerung für Point-and-Click-Steuerung funktioniert bis zu einer Entfernung von 6 m.
- Daumen-nach-oben-/Daumen-nach-unten-Tasten auf der Fernbedienung für individuelles Hören.
- Ethernet-Anschluss ermöglicht kabelgebundenen Zugriff auf Ihr Heimnetzwerk.

SoundTouch™-App

- Richten Sie das System von einem Smartphone, Tablet oder Computer aus und steuern Sie es.
- Verwenden Sie die SoundTouch™-App, um Presets für Ihre Lieblingsmusik ganz einfach zu personalisieren.
- Erkunden Sie Internetradio, Musikdienste und Ihre Musikbibliothek.
- Verwalten der Systemeinstellungen

Auspacken des Systems

Packen Sie den Karton vorsichtig aus und überprüfen Sie, ob die folgenden Teile enthalten sind.

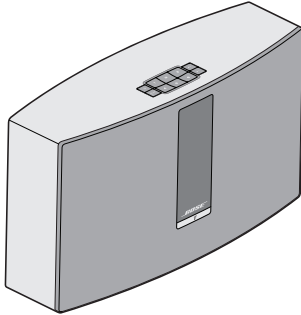

SoundTouch™ Wi-Fi®-Musiksystem

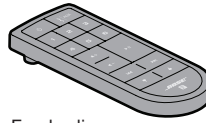

Fernbedienung



USB-Kabel (nur Einrichtung
des Computers)

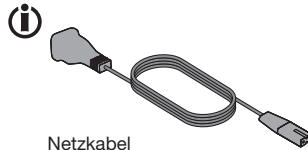

Netzkabel

i Kann mit mehreren Kabeln geliefert werden. Verwenden Sie das Netzkabel für Ihre Region.

Hinweis: Sollten Teile des Systems beschädigt sein, verwenden Sie sie nicht. Wenden Sie sich an den Bose®-Fachhandel oder den Bose-Kundendienst. Eine Liste mit Kontaktinformationen finden Sie in der Kurzanleitung.

Bewahren Sie den Karton und das Verpackungsmaterial für den Transport oder die Aufbewahrung des Systems auf.

Einrichten des Systems

Anschließen des Systems an das Stromnetz

Bevor Sie das System in Ihrem Netzwerk einrichten, schließen Sie es an den Strom an.

1. Schließen Sie das Netzkabel an den **POWER**-Anschluss am System an.

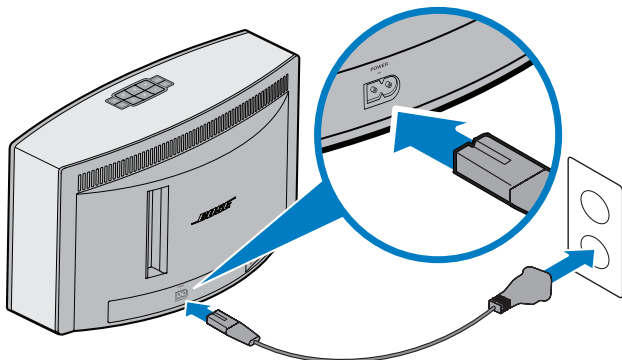

2. Schließen Sie den anderen Stecker des Netzkabels an eine Netzsteckdose an.

Hinzufügen des Systems zu Ihrem Wi-Fi®-Netzwerk

Nachdem Sie das System an den Strom angeschlossen haben, müssen Sie die SoundTouch™-App auf ein Smartphone oder Tablet, das mit Ihrem Netzwerk verbunden ist, herunterladen und installieren. Die App führt Sie durch das Verbinden des Systems mit Ihrem Netzwerk.

Hinweis: Wenn Sie kein Smartphone oder Tablet haben, können Sie einen Computer zum Einrichten verwenden. Siehe Seite 30.

System zu einem vorhandenen SoundTouch™-Konto hinzufügen

Wenn Sie SoundTouch™ bereits für ein anderes System eingerichtet haben, müssen Sie die SoundTouch™-App nicht erneut herunterladen.

1. Wählen Sie auf Ihrem Smartphone oder Tablet das Symbol SoundTouch™ , um die App zu starten.
2. Wählen Sie **ERKUNDEN > EINSTELLUNGEN > Systeme > SYSTEM HINZUFÜGEN**, um ein weiteres System hinzuzufügen.

Die App führt Sie durch die Einrichtung.

Laden Sie die SoundTouch™ -App herunter und installieren Sie sie

Wenn Sie erstmals ein SoundTouch™-System einrichten, müssen Sie die App installieren. Laden Sie auf Ihrem Smartphone oder Tablet die **SoundTouch™ -App** herunter.



- iOS-Benutzer: Download vom App Store
- Android™-Benutzer: Download vom Google Play™ Store
- Amazon Kindle Fire-Benutzer: Download vom Amazon Appstore für Android

System mit Ihrem Wi-Fi-Heimnetzwerk verbinden

Nach der Installation der App fügen Sie das System zu Ihrem Netzwerk hinzu:

1. Wählen Sie auf Ihrem Smartphone oder Tablet  , um die App zu starten.
Die App führt Sie durch das Verbinden des Systems mit Ihrem Wi-Fi®-Netzwerk.
2. Befolgen Sie die Anweisungen in der App, um die Einrichtung abzuschließen. Sie umfasst die Erstellung eines SoundTouch™-Kontos, das Hinzufügen einer Musikbibliothek und von Musikdiensten.

Verbinden des Systems mit einem Netzwerk

Wenn sich Ihre Netzwerkinformationen ändern, müssen Sie das System zum neuen Netzwerk hinzufügen. Sie können dies manuell tun, indem Sie das System in den Setup-Modus versetzen.

1. Halten Sie auf dem Tastenfeld **2** und  gedrückt, bis *Setup* auf dem Display erscheint und die Wi-Fi-Anzeige gelb blinkt.

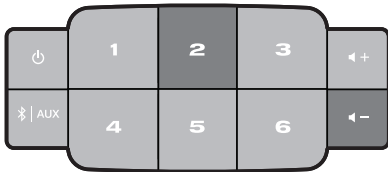

2. Öffnen Sie die App auf Ihrem Smartphone, Tablet oder Computer.
3. Klicken Sie im ERKUNDEN-Fenster auf **EINSTELLUNGEN > Systeme**.
4. Wählen Sie Ihr System.
Die App führt Sie durch die Einrichtung.

Verwenden des Systems

Einschalten des Systems

Drücken Sie auf dem Tastenfeld oder auf der Fernbedienung **Power** (). Auf dem Display werden je nach Systemzustand ein Symbol, eine Meldung oder Informationen zur aktuellen Wiedergabe angezeigt. Eine Liste der Symbole, die auf dem Display erscheinen können, finden Sie auf Seite 13.

Tipp: Sie können auch ein Preset oder  | **AUX** drücken, um das System einzuschalten.

Abrufen der Systeminformationen

An der Vorderseite des Systems werden Informationen über das Display und die Wi-Fi®-Anzeige angezeigt (siehe Seite 13).

- Display: zeigt Meldungen und die Informationen zur aktuellen Wiedergabe an.
- Wi-Fi-Anzeige: zeigt den Wi-Fi-Status an.

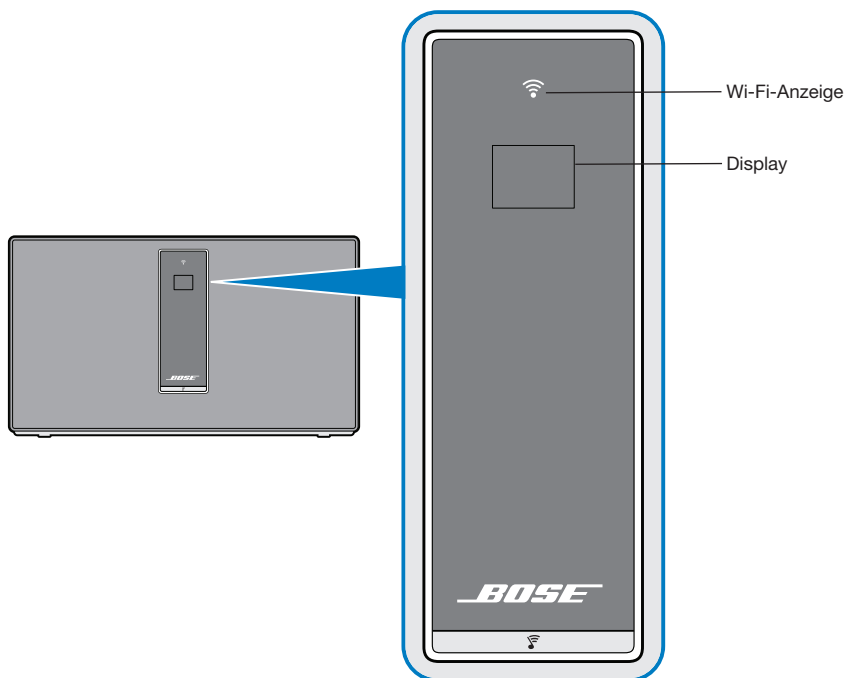

Vorderes Bedienfeld am System

Meldungen auf dem Display

Das Display zeigt Systeminformationen und Symbole an. Die Anzeige kann Album und Künstler umfassen.

Display-Symbol	Beschreibung
	Wird beim erstmaligen Einschalten angezeigt. Verweist Sie auf die Einrichtungsanleitung
	Internetradio wird wiedergegeben
	Lautstärke wird eingestellt
	Musikbibliothek wird wiedergegeben
	Ton in mehreren Räumen ist aktiv
AUX	AUX-Modus ist aktiv
	Bluetooth®-Quelle ist aktiv
1 2 3 4 5 6	Preset ausgewählt
	Zum nächsten Track vorwärts springen
	Zum vorherigen Track rückwärts springen
	Ton ist angehalten
	Ton ist gestoppt

Wi-Fi®-Anzeige

Die Wi-Fi®-Anzeige () an der Vorderseite des Systems gibt den Wi-Fi-Verbindungsstatus des Systems an.







Anzeigeaktivität	Systemzustand
Blinkt weiß	Verbindung mit dem Wi-Fi-Netzwerk wird hergestellt
Leuchtet weiß (dunkel)	Energiesparmodus und mit dem Wi-Fi-Netzwerk verbunden
Leuchtet weiß (hell)	System ist eingeschaltet und mit dem Wi-Fi-Netzwerk verbunden
Blinkt gelb	Vom Wi-Fi-Netzwerk getrennt
Gelb	System ist im Setup-Modus
Aus	Netzwerk deaktiviert oder System mit Ethernet verbunden

Verwenden des Systems

Bedienelemente zur Systemsteuerung

Die Bedienelemente des Systems befinden sich auf dem Tastenfeld und auf der Fernbedienung. Sie können das System außerdem mithilfe der SoundTouch™-App steuern (siehe Seite 16).

- Tastenfeld: Ermöglicht Ihnen das Einschalten des Systems, Einstellen und Wiedergeben von Presets, Einstellen der Lautstärke und Aktivieren der *Bluetooth*®- und Aux-Quellen.
- Fernbedienung: Bietet Ihnen dieselben Funktionen wie das Tastenfeld plus Zusatzfunktionen: rückwärts springen/vorwärts springen, Wiedergabe/Pause und Daumen-nach-oben/Daumen-nach-unten.

Taste	Beschreibung
	Power: Zum Ein-/Ausschalten des Systems drücken
	Sechs Preset-Tasten: <ul style="list-style-type: none">• Zum Einstellen eines Preset für das, was zurzeit wiedergegeben wird, gedrückt halten.• Zum Wiedergeben Preset drücken
	<i>Bluetooth</i> -/Aux-Taste: <ul style="list-style-type: none">• Drücken Sie diese Taste, um zwischen der <i>Bluetooth</i>- und Aux-Quelle umzuschalten.• Das Symbol oder der Text auf dem Display gibt die Quelle an.
	Lautstärke erhöhen/Lautstärke verringern: Zum Erhöhen/Verringern der Lautstärke drücken
	Vorwärts springen/Rückwärts springen: Drücken Sie diese Taste, um Tracks zu überspringen (nur Fernbedienung).
	<ul style="list-style-type: none">• Wiedergabe/Pause Zum Wechseln zwischen Wiedergabe und Pause drücken• Stummschaltung/Stummschaltung aufheben: Zum Stummschalten oder zum Aufheben der Stummschaltung eines Geräts drücken, das an AUX angeschlossen ist (nur Fernbedienung)
	• Daumen-nach-oben/Daumen-nach-unten: Für Gefällt mir/Gefällt mir nicht der aktuellen Wiedergabeauswahl drücken

Verwenden der Taste | AUX

Diese Multifunktionstaste ermöglicht es Ihnen, mehr Musik auf Ihrem System wiederzugeben.

- Musik von einem *Bluetooth*[®]-fähigen Gerät streamen
- Ein Audiogerät an den AUX IN-Anschluss anschließen

Drücken Sie  | **AUX** , um zwischen *Bluetooth*- () und Aux- (**AUX**)Quellen umzuschalten.

Bluetooth[®]-Drahtlostechnologie

Ihr System hat *Bluetooth*-Drahtlostechnologie, sodass Sie Musik von *Bluetooth*-fähigen Geräten zu Ihrem System streamen können. Ihr System speichert acht bisher verbundene Geräte in seiner Abstimmliste.

Weitere Informationen finden Sie unter Seite 19.

Aux-Quelle

Über die Aux-Quelle können Sie Musik von einem Audiogerät wiedergeben, das an den AUX IN-Anschluss an Ihrem System angeschlossen ist. Sie benötigen ein Stereokabel mit einem 3,5-mm-Stereokabelstecker (nicht im Lieferumfang enthalten).

Weitere Informationen finden Sie unter Seite 22.

Steuern des Systems mithilfe der App

Verwenden der SoundTouch™-App

Die SoundTouch™-App ist eine Softwareanwendung, mit der Sie SoundTouch™ von Ihrem Smartphone, Tablet oder Computer aus steuern können. Mithilfe der App fungiert Ihr intelligentes Gerät als umfangreiche Fernbedienung für Ihr SoundTouch™-System.

Mit der App können Sie Ihre SoundTouch™-Einstellungen verwalten, Musikdienste hinzufügen, lokale und globale Internet-Radiosender erkunden, Presets einstellen und ändern, Musik auf das System streamen, anzeigen, was gerade wiedergegeben wird, und vieles mehr.

Sobald Sie das System mithilfe der SoundTouch™-App in Ihrem Netzwerk eingerichtet haben, können Sie Streaming-Musik nutzen und Ihre Presets personalisieren.

Hilfe erhalten

 [SoundTouch.com](https://www.soundtouch.com)

Bietet Zugriff auf das Supportcenter des Eigentümers, das Bedienungsanleitungen, Artikel, Tipps, Tutorials, eine Videobibliothek und die Eigentümer-Community umfasst, in der Sie Fragen und Antworten posten können.

1. Öffnen Sie einen Browser.
2. Geben Sie in das Adressfeld [SoundTouch.com](https://www.soundtouch.com) ein.

Hilfe in der App

Bietet Hilfeartikel zur Verwendung von SoundTouch™.

1. Wählen Sie auf Ihrem Gerät , um die App zu öffnen.
2. Wählen Sie im ERKUNDEN-Fenster **HILFE**.

Steuern des Systems von einem anderen Smartphone, Tablet oder Computer aus

Sobald Sie das SoundTouch™-System in Ihrem Wi-Fi®-Netzwerk eingerichtet haben, können Sie das System von jedem Smartphone, Tablet oder Computer im selben Netzwerk aus steuern.

1. Verbinden Sie das Gerät mit demselben Netzwerk wie Ihr System.
2. Laden Sie die SoundTouch™-App auf das Gerät herunter und installieren Sie sie:
 - Verwendung eines Smartphones siehe Seite 11.
 - Wenn Sie einen Computer verwenden, öffnen Sie einen Browser und gehen Sie zu:

[SoundTouch.com/app](https://www.soundtouch.com/app)

Funktionsweise von Presets

Sie können sechs Presets für Ihre bevorzugten Streaming-Musikdienste, Wiedergabelisten, Künstler, Alben oder Songs aus Ihrer Musikbibliothek festlegen. Sie können auf Ihre Musik jederzeit durch Berühren einer Taste auf dem SoundTouch™-System oder seiner Fernbedienung zugreifen.

Tipp: Sie können auf Ihre Presets mithilfe der SoundTouch™-App auf Ihrem Computer, Smartphone oder Tablet zugreifen.

Das müssen Sie wissen

- Sie können Presets mit der App, dem Tastenfeld und der Fernbedienung einstellen.
- Wenn die Preset-Quelle Ihre iTunes- oder Ihre Windows Media Player-Musikbibliothek ist, vergewissern Sie sich, dass der Computer, auf dem Sie Ihre Musikbibliothek speichern, eingeschaltet und mit demselben Netzwerk wie das SoundTouch™-System verbunden ist.
- Sie können keine Presets auf einem *Bluetooth*®-Stream- oder -Audiogerät einstellen, das an den AUX IN-Anschluss angeschlossen ist.

Wiedergeben eines Presets

Sobald Sie Ihre Presets mithilfe der App personalisiert haben, drücken Sie ein Preset auf dem Tastenfeld oder auf der Fernbedienung, um sie wiederzugeben. Wenn Sie keine Presets eingestellt haben, starten Sie die App und stellen Sie Ihre Presets ein. Hilfe finden Sie in der Hilfe in der App.

Zeigen Sie mit der Fernbedienung in Richtung System, während Sie ein Preset auf der Fernbedienung drücken.

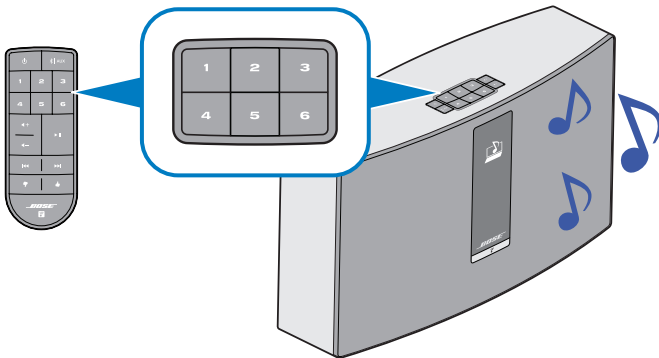

Musik wird auf dem System wiedergegeben. Es werden Informationen auf dem Display angezeigt, die von der Quelle abhängen, zum Beispiel ein Symbol, ein Song oder ein Sender. Siehe Seite 13.

Hinweis: Wenn keine Musik wiedergegeben wird und eine Meldung *Preset leer* auf dem Display angezeigt wird, sehen Sie unter „Einstellen eines Presets“ auf Seite 18 nach.

Personalisieren Ihrer Presets

Einstellen eines Presets

1. Streamen Sie mithilfe der App Musik zum System.
2. Halten Sie, während die Musik wiedergegeben wird, ein Preset auf dem Tastenfeld oder auf der Fernbedienung gedrückt (ca. 2 Sekunden lang).

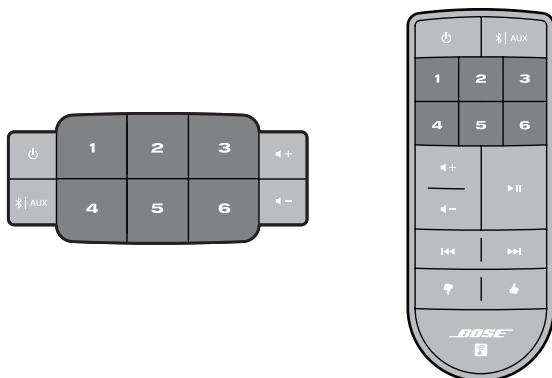

Das System gibt einen Ton ab, wenn das Preset eingestellt ist. Eine Meldung *Neues Preset zugewiesen* wird auf dem Display angezeigt.

Hinweis: Informationen zur Verwendung der SoundTouch™-App zum Einstellen und Ändern von Presets finden Sie in der Hilfe in der App.



Abstimmung mit einem *Bluetooth*-fähigen Gerät

Bluetooth®-Drahtlostechnologie ermöglicht es Ihnen, Musik von *Bluetooth*-fähigen Smartphones, Tablets, Computern und anderen Audiogeräten auf Ihr SoundTouch™-System zu streamen. Sie können sogar Musik von *Bluetooth*-fähigen Geräten streamen, die nicht Teil Ihres SoundTouch™-Ökosystems sind, zum Beispiel das Smartphone oder Tablet eines Gastes.

Bevor Sie Musik von einem *Bluetooth*-fähigen Gerät streamen können, müssen Sie das Gerät mit Ihrem System abstimmen.

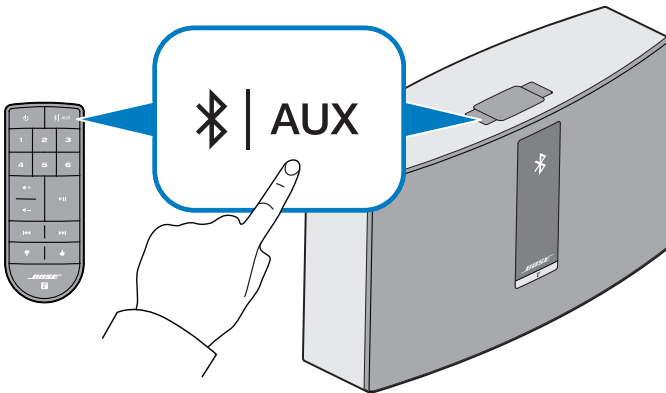
1. Drücken Sie auf dem Tastenfeld des Systems oder auf der Fernbedienung  | **AUX** , bis eine *Bluetooth*-Abstimmmeldung auf dem Display erscheint.



Hinweis: Bei jedem Drücken von  | **AUX** schaltet das System zwischen *Bluetooth*- () und Aux- (**AUX**) Quelle um.

Tipp: Sie können auch  | **AUX** zwei Sekunden lang gedrückt halten, um ein Gerät abzustimmen.

Achten Sie darauf, dass Sie eine *Bluetooth*-Meldung auf dem Display sehen, bevor Sie Ihr Gerät abstimmen.

Bluetooth®

2. Schalten Sie auf Ihrem *Bluetooth*®-fähigen Gerät die *Bluetooth*-Funktion ein.

Tipp: Die *Bluetooth*-Funktion finden Sie normalerweise in den Einstellungen. Die Einstellungen werden häufig durch ein Zahnradsymbol (⚙️) auf dem Startbildschirm dargestellt.

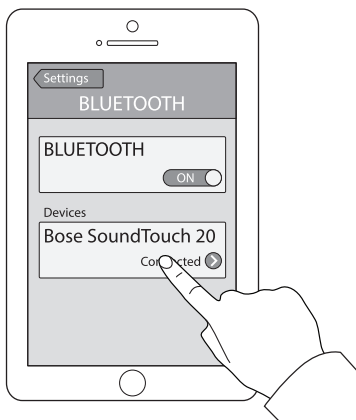

3. Wählen Sie Ihr SoundTouch™-System aus der Geräteliste aus.
Nach der Abstimmung wird der Name Ihres SoundTouch™-Systems in der Geräteliste angezeigt.
4. Geben Sie auf dem *Bluetooth*-fähigen Gerät Musik wieder, die auf Ihr System gestreamt werden soll.

Wenn Sie Ihr Gerät nicht abstimmen können

Sie müssen möglicherweise die *Bluetooth*-Abstimmliste des Systems löschen (Seite 21). Versuchen Sie nach dem Löschen der Liste das Abstimmen erneut (Seite 19).

Weitere Informationen finden Sie unter „Fehlerbehebung“ auf Seite 25.

Verbinden mit einem abgestimmten Bluetooth®-fähigen Gerät

Sie können Ton von einem Bluetooth®-fähigen Gerät zu Ihrem System streamen. Es gibt zwei Möglichkeiten, Ton von einem abgestimmten Gerät zu Ihrem SoundTouch™-System zu streamen.

Wenn in der Abstimmliste des Systems mehrere Geräte gespeichert sind, kann es ein oder zwei Minuten dauern, bis das abgestimmte Gerät verbunden ist. Auf dem Display Ihres Systems wird der Verbindungsstatus angezeigt.

Verwenden der | AUX -Taste

1. Drücken Sie auf dem Tastenfeld des Systems oder auf der Fernbedienung  | AUX, bis eine Bluetooth-Verbindungsmeldung auf dem Display angezeigt wird.
Das System verbindet sich mit dem letzten Gerät, das zu Ihrem System gestreamt hat.
2. Geben Sie auf dem Gerät Musik wieder.

Tip: Wenn ein abgestimmtes Gerät verbunden ist, müssen Sie  | AUX nicht drücken.

Wenn Sie keine Ton von einem abgestimmten Gerät streamen können

Ihr SoundTouch™-System hat möglicherweise die Verbindung zum Gerät verloren. Sehen Sie auf dem Display des Systems nach. Wenn sich das abgestimmte System außerhalb der Reichweite Ihres Systems befindet, bringen Sie das Gerät in den Bereich.

Verwendung der Bluetooth®-Funktion auf dem abgestimmten Gerät

1. Schalten Sie auf dem Bluetooth-fähigen Gerät die Bluetooth-Funktion ein.
2. Wählen Sie Ihr SoundTouch™-System aus der Geräteliste aus.
3. Nach dem Verbinden geben Sie auf dem Bluetooth-fähigen Gerät Musik wieder, die auf Ihr System gestreamt werden soll.

Löschen der Bluetooth®-Abstimmliste des Systems

Wenn Sie ein Bluetooth-fähiges Gerät mit Ihrem System abstimmen, wird die Verbindung in der Abstimmliste des Systems gespeichert. Sie müssen möglicherweise die Abstimmliste löschen, wenn Sie ein Gerät nicht verbinden können. Nach Löschen der Liste müssen Sie die bisher abgestimmten Geräte erneut abstimmen.

Halten Sie auf dem Tastenfeld oder auf der Fernbedienung  | AUX gedrückt (ca. 10 Sek. lang).

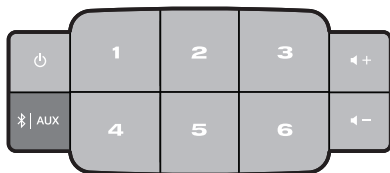

Eine Meldung wie *Abstimmliste gelöscht* wird auf dem Display angezeigt. Das System ist für die Abstimmung mit einem Gerät bereit (Seite 19).

Verbinden eines Geräts über den AUX IN-Anschluss

Verwendung eines Kabels zum Anschließen eines Audiogeräts

Sie können den Audioausgang eines Smartphones, Tablets, Computers oder eines anderen Audiogeräts an den AUX IN-Anschluss Ihres Systems anschließen. In den AUX IN-Anschluss passt ein 3,5-mm-Stereokabelstecker (nicht im Lieferumfang enthalten).

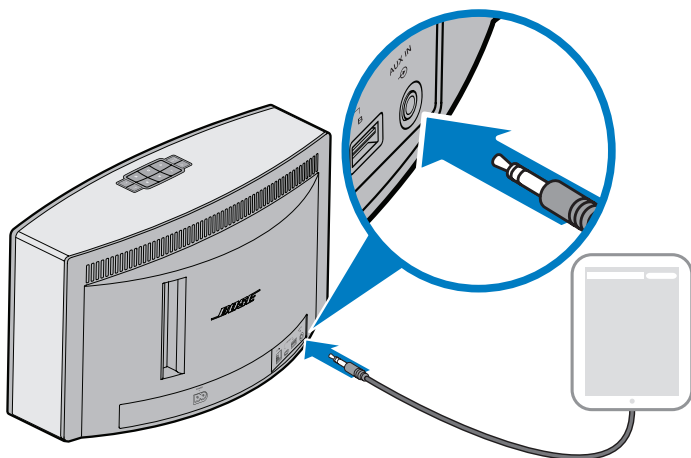

1. Schließen Sie Ihr Audiogerät mithilfe eines Stereokabels an den **AUX IN**-Anschluss am System an.



2. Drücken Sie auf dem Tastenfeld des Systems oder auf der Fernbedienung ⌂ | **AUX**, bis **AUX** auf dem Display angezeigt wird.
3. Beginnen Sie mit der Wiedergabe von Musik auf dem Audiogerät.

Aktualisieren der Systemsoftware

Die App weist Sie darauf hin, wenn ein Softwareupdate verfügbar ist. Sie können dann das System in der App aktualisieren. Sie können die Systemsoftware aber auch mithilfe des Tastenfelds aktualisieren.

1. Drücken Sie , um das System einzuschalten.
2. Halten Sie auf dem Tastenfeld **4** und  gedrückt (ca. 5 Sekunden lang).

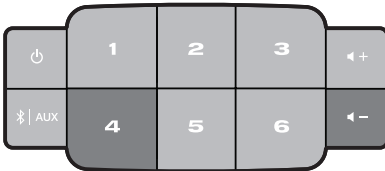



Auf dem Display wird von 5 bis 1 zurückgezählt. Eine Fortschrittsleiste gibt den Status an.

Eine Meldung, dass das Update abgeschlossen ist, wird auf dem Display angezeigt.

Deaktivieren der Wi-Fi®-Funktion

Das System hat eine integrierte Wi-Fi®-Funktion, die die drahtlose Verbindung ermöglicht.

1. Drücken Sie , um das System einzuschalten.
2. Halten Sie auf dem Tastenfeld **3** und  gedrückt (ca. 5 Sekunden lang).

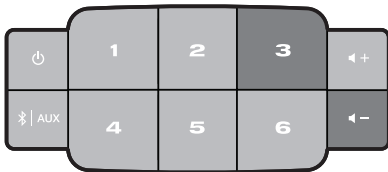

Auf dem Display wird von 5 bis 1 zurückgezählt und eine Meldung wie *Zum Deaktivieren der Vernetzung halten* wird auf dem Display angezeigt.

Die Wi-Fi-Anzeige wird ausgeschaltet, wenn Wi-Fi deaktiviert ist.

Erweiterte Funktionen

Erneutes Aktivieren der Wi-Fi-Funktion



Halten Sie bei eingeschaltetem System **3** und  gedrückt (ca. 5 Sekunden lang).

Auf dem Display wird von 5 bis 1 zurückgezählt und eine Meldung wie *Zum Aktivieren der Vernetzung halten* wird auf dem Display angezeigt.

Die Wi-Fi®-Anzeige leuchtet, wenn Wi-Fi aktiviert ist.

System zurücksetzen

Ein Zurücksetzen des Systems löscht alle Quellen-, Lautstärke- und Netzwerkeinstellungen vom System und stellt die werkseitigen Originaleinstellungen wieder her.

1. Drücken Sie , um das System einzuschalten.
2. Halten Sie auf dem Tastenfeld **1** und  gedrückt (ca. 10 Sekunden lang).

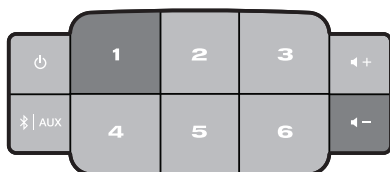

Auf dem Display wird von 10 bis 1 zurückgezählt und eine Meldung wie *Zum Wiederherstellen den werkseitigen Einstellungen drücken* wird auf dem Display angezeigt.

Das System wird neu gestartet.

3. Starten Sie die SoundTouch™-App auf Ihrem Computer und fügen Sie das System zum Netzwerk hinzu (siehe Seite 10).

Fehlerbehebung

Weitere Informationen zur Fehlerbehebung finden Sie in der Hilfe in der App.

Problem	Lösung
Netzwerkeinrichtung kann nicht abgeschlossen werden	<ul style="list-style-type: none"> • Schließen Sie das System an das Stromnetz an. • Wählen Sie den richtigen Netzwerknamen und geben Sie das Passwort ein. • Schließen Sie das Gerät und das SoundTouch™-System an dasselbe Wi-Fi®-Netzwerk an. • Stellen Sie den Drahtlosadapter innerhalb der Reichweite des Routers auf. • Aktivieren Sie Wi-Fi am Gerät (mobil oder Computer), das Sie für das Einrichten verwenden. • Wenn der Netzwerknamen nicht erscheint oder ausgeblendet ist, wählen Sie „Manuell mit einem anderen Netzwerk verbinden“ im Bildschirm MIT WI-FI-HEIMNETZWERK VERBINDEN. • Schließen Sie alle offenen Anwendungen. • Wenn Sie für das Einrichten einen Computer verwenden, prüfen Sie die Firewall-Einstellungen, um sicherzustellen, dass die SoundTouch™-App und SoundTouch™ Music Server erlaubte Programme sind. • Testen Sie die Internetverbindung, indem Sie SoundTouch.com laden • Starten Sie Ihr Mobilgerät oder Ihren Computer und Router neu. • Deinstallieren Sie die App, setzen Sie das System zurück und starten Sie den Einrichtungsvorgang erneut.
Verbindung mit dem Netzwerk nicht möglich	<ul style="list-style-type: none"> • Wenn sich Ihre Netzwerkinformationen geändert haben oder Sie Ihr System mit einem anderen Netzwerk verbinden möchten, sehen Sie in der Hilfe in der App nach. • Verbinden Sie sich mithilfe eines Ethernet-Kabels mit dem Netzwerk.
Unterbrochener oder kein Ton	<ul style="list-style-type: none"> • Stellen Sie das System von möglichen Störquellen weg (Mikrowellen, kabellose Telefone usw.). • Stoppen Sie andere Audio- oder Video-Streaming-Anwendungen. • Stellen Sie Ihr Mobilgerät näher zum Lautsprecher und von Störquellen oder Hindernissen weg. • Stellen Sie das Audiogerät näher zum drahtlosen Router oder Access Point. • Vergewissern Sie sich, dass der Ton nicht stummgeschaltet oder zu leise ist. • Trennen Sie das Netzkabel und schließen Sie es nach einer Minute wieder an.
Bluetooth®-Ton kann nicht wiedergegeben werden	<p>An Ihrem Lautsprecher:</p> <ul style="list-style-type: none"> • Stimmen Sie ein Gerät ab (Seite 19). • Löschen Sie die Abstimmliste des Lautsprechers (Seite 21). • Versuchen Sie, ein anderes Gerät abzustimmen. • Richten Sie zuerst SoundTouch™ ein und führen Sie alle Systemupdates durch. <p>Auf Ihrem Mobilgerät:</p> <ul style="list-style-type: none"> • Deaktivieren Sie die <i>Bluetooth</i>-Funktion und aktivieren Sie sie wieder. • Entfernen Sie den Lautsprecher aus dem <i>Bluetooth</i>-Menü. Stimmen Sie ihn erneut ab. • Sehen Sie in der Dokumentation Ihres <i>Bluetooth</i>-fähigen Geräts nach. • Siehe Abschnitt „Unterbrochener oder kein Ton“.
Bass ist zu stark oder zu gering.	<ul style="list-style-type: none"> • Passen Sie den Basspegel Ihres Systems in der App an. Sehen Sie in der Hilfe in der App nach.

Pflege und Wartung

Abrufen von Diagnoseinformationen

Sie können detaillierte Informationen wie MAC-Adresse und Netzwerkinformationen, Seriennummer und Softwareversion abrufen.

1. Halten Sie auf dem Tastenfeld **5** und **⏪** gedrückt, bis Systeminformationen auf dem Display erscheinen.

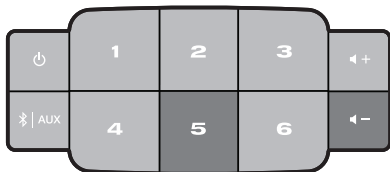

2. Drücken Sie **⏪+** oder **⏪-**, um durch die Systeminformationen zu blättern.

Reinigung

Wischen Sie zum Reinigen die Außenseite des SoundTouch™-Systems mit einem weichen, trockenen Tuch ab.

Das Gitter am System können Sie vorsichtig mit einem Staubsauger reinigen.

- Verwenden Sie KEINE Lösungsmittel, andere Chemikalien oder Sprays.
- Auf KEINEN Fall dürfen Feuchtigkeit oder Gegenstände ins Innere gelangen.

Austauschen der Fernbedienungsatterie

WARNUNG: Bewahren Sie neue und verbrauchte Batterien außerhalb der Reichweite von Kindern auf. Die Batterie darf nicht verschluckt werden. Es besteht die Gefahr von Verätzungen. Die mit diesem Produkt mitgelieferte Fernbedienungsatterie enthält eine Knopfzellenbatterie. Wenn eine Knopfzellenbatterie verschluckt wird, kann dies in nur Stunden zu schweren inneren Verätzungen und zum Tod führen. Wenn das Batteriefach sich nicht sicher schließen lässt, stellen Sie die Verwendung des Produkts ein und halten Sie es von Kindern fern. Wenn Sie vermuten, dass die Batterie verschluckt oder auf andere Weise in den Körper gelangt ist, sollten Sie umgehend einen Arzt aufsuchen. Die Knopfzellenbatterie kann explodieren oder ein Feuer oder Verätzungen verursachen, wenn sie nicht richtig ausgetauscht oder falsch behandelt wird. Versuchen Sie nicht, die Batterie wiederaufzuladen, auseinander zu nehmen, auf eine Temperatur von über 100 °C zu erhitzen oder zu verbrennen. Verwenden Sie nur zugelassene (z.B. UL) 3-Volt-Lithium-Batterien CR2032 oder DL2032. Entsorgen Sie verbrauchte Batterien sofort.

1. Drehen Sie die Batterieabdeckung mit einer Münze gegen den Uhrzeigersinn.

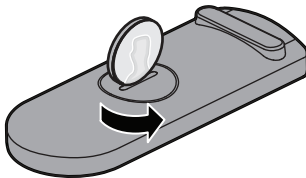

2. Entfernen Sie die Abdeckung. Legen Sie eine neue Batterie mit der flachen Seite nach oben ein. Beachten Sie dabei das Plus-Zeichen.

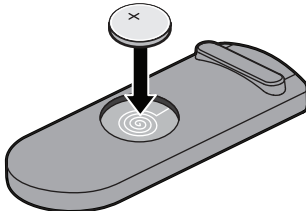

3. Setzen Sie die Abdeckung wieder ein und drehen Sie sie im Uhrzeigersinn, bis sie einrastet.

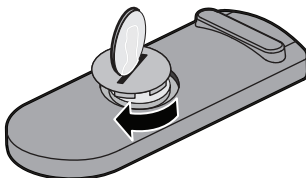

Pflege und Wartung

Kundendienst

Wenn Sie zusätzliche Hilfe bei der Verwendung des Systems benötigen:

- Besuchen Sie SoundTouch.com
- Wenden Sie sich an den Bose®-Kundendienst. Eine Liste mit Kontaktinformationen finden Sie in der Kurzanleitung.

Eingeschränkte Garantie

Auf das SoundTouch™-System wird eine eingeschränkte Garantie gewährt. Einzelheiten zu den Garantiebedingungen finden Sie in der Kurzanleitung im Karton. Wie Sie sich registrieren, ist in der Kurzanleitung beschrieben. Ihre eingeschränkte Garantie ist jedoch unabhängig davon gültig.

Die mit diesem Produkt angegebenen Garantieinformationen gelten nicht in Australien und Neuseeland. Nähere Informationen zu unserer Garantie in Australien und Neuseeland finden Sie auf unserer Website unter www.bose.com.au/warranty bzw. www.bose.co.nz/warranty.

SoundTouch™ 30-System

Abmessungen:	24,7 cm x 43,5 cm x 18,1 cm (B x T x H)
Gewicht:	8,39 kg
Eingangsnennleistung:	USA/Kanada: 120 V~ 50/60 Hz, 150 W
	International: 220 - 240 V~ 50/60 Hz, 150 W
	Japan: 100 V~ 50/60 Hz, 150 W

SoundTouch™ 20-System

Abmessungen:	18,8 cm x 31,4 cm x 10,4 cm (H x B x T)
Gewicht:	3,18 kg
Eingangsnennleistung:	USA/Kanada/ International: 100 - 240 V~ 50/60 Hz, 90W

Anhang: Verwenden eines Computers zum Einrichten

Wichtige Setup-Informationen

- Sie können Ihr System mithilfe eines Computers statt eines Smartphones oder Tablets einrichten.
- Verwenden Sie einen Computer, der sich in Ihrem Wi-Fi®-Netzwerk befindet.
- Verwenden Sie einen Computer, auf dem Ihre Musikbibliothek gespeichert ist.
- Sie benötigen das mitgelieferte USB-Kabel. *
- Schließen Sie das USB-Kabel erst an, wenn die App Sie dazu auffordert.

**Der Anschluss SETUP A USB an der Rückseite des Systems dient nur dem Einrichten des Computers. Die USB-Anschlüsse sind nicht für Smartphones, Tablets oder ähnliche Geräte geeignet.*

Verwenden eines Desktop-Computers zum Einrichten

Wenn Sie einen Desktop-Computer verwenden, stellen Sie das System in die Nähe des Computers, um es einzurichten. Während des Einrichtens fordert die App Sie auf, das USB-Kabel vom Computer vorübergehend an das System anzuschließen.

Nach dem Einrichten trennen Sie das USB-Kabel vom Computer und vom System und stellen Sie das System an seinen permanenten Ort.

Einrichten des Systems mithilfe eines Computers

1. Schließen Sie das Netzkabel an eine Netzsteckdose an.
2. Öffnen Sie einen Browser auf Ihrem Computer und gehen Sie zu **SoundTouch.com/app**
Tipp: Verwenden Sie den Computer, auf dem Ihre Musikbibliothek gespeichert ist.
3. Laden Sie die SoundTouch™-App herunter und führen Sie sie aus.
Die App führt Sie durch die Einrichtung.





747473-0010

BOSE[®]
Better sound through research[®]

©2015 Bose Corporation, The Mountain,
Framingham, MA 01701-9168 USA
AM747473 Rev. 00