



G A R T E N G R I L L K A M I N E  
O U T D O O R F I R E P L A C E S | B B Q - G R I L L S

**buschbeck**



T U V d o t C O M – G E P R Ü F T E S I C H E R H E I T  
 T U V d o t C O M – T E S T E D S A F E T Y

TUVdotCOM ist die Internetplattform für geprüfte Qualität und Sicherheit. Sie dokumentiert sämtliche von der TÜV Rheinland Group geprüften Produkteigenschaften, Dienstleistungen, Unternehmen, Systeme sowie Personalzertifizierungen. Der Service steht Herstellern, Einkäufern, Handel und Verbrauchern gleichermaßen offen.

TUVdotCOM is the Internet platform for tested quality and safety. It documents all product properties, services, organisations and systems tested and personal certifications provided by the TÜV Rheinland Group. The service is available to manufacturers, purchasers, wholesalers, retailers and consumers.

Die Prüfzertifikate der BUSCHBECK Gartengrillkamine können hier unter folgender ID-Nr. abgerufen werden:

The test certificates of the BUSCHBECK garden barbecue fireplaces can be retrieved under following ID-no.:

0000027122



I N N O V A T I O N E N F Ü R D E N G A R T E N  
 I N N O V A T I O N S F O R Y O U R G A R D E N

BUSCHBECK Gartengrillkamine zeichnen sich vor allem durch die fertig behandelte Oberfläche aus. Konkret bedeutet dies für den Benutzer, dass nicht mehr gestrichen oder verputzt werden muß, und dass der Kamin selbst nach Jahren intensiven Gebrauchs noch sein edles Aussehen behält.

BUSCHBECK outdoor fireplace/grills leave the competition trailing – above all thanks to their fully treated surfaces. The good news for the user is that they no longer have to be painted or plastered, and the stove retains its good looks even after years of intensive use.

Diese besonderen Features machen BUSCHBECK Gartengrillkamine so einzigartig.

This high standard makes BUSCHBECK outdoor fireplaces/grills so unique.

- Fertig behandelte Oberfläche
- Doppelwandige Bauweise
- Kamine auch mit Holz zu befeuern
- TÜV GS-zertifiziert
- Zeitgemäßes Design
- Großes Lager – hohe Lieferfähigkeit

- Completely treated surface
- Double-walled construction
- Stoves can also be fired with wood
- Certified TÜV safety standard
- Contemporary design
- Large warehouse – ability to deliver large quantities

MADE IN GERMANY



Gartengrillkamin VENEDIG EDELSTAHL  
Garden grill fireplace VENEDIG stainless steel

## LEISTUNGSFÄHIGKEIT UND KOMPETENZ YOU CAN COUNT ON US

BUSCHBECK Qualitäts-Betonfertigteile werden in ihrer Struktur und in ihrem Design kontinuierlich überarbeitet und weiterentwickelt.

We are continually revising and refining the structure and design of BUSCHBECK quality precast concrete parts.

Aus dem gleichen Anspruch heraus entstehen ebenfalls dauernd neue Produkte.

These high standards also mean that we are constantly developing new products.

Alle unsere Produkte unterliegen einer ständigen Qualitätsprüfung, denn die Zufriedenheit unserer Kunden liegt uns am Herzen.

All of our products must pass ongoing quality controls as customer satisfaction is our number one priority.

Unser Werk in Waldbröl entspricht den neuesten Gesichtspunkten moderner Beton-Fertigteilproduktion.

Our plant in Waldbröl offers state-of-art precast concrete part production.

## SICHERHEIT UND FUNKTION SAFETY AND FUNCTION

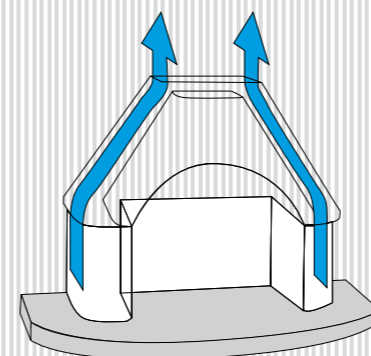

Die doppelwandige Bauweise der BUSCHBECK Gartengrillkamine erlaubt Ihnen nicht nur das Grillen mit Holzkohle – die Kamine können auch mit Holz befeuert werden und werden damit zum "Allround-Feuerplatz" im Freien.

The two-shell construction of BUSCHBECK outdoor fireplaces/grills permits not just charcoal barbecuing – the stoves can also be fired with wood and thus serve as an "all-round outdoor-fireplace".

Mit der besonderen Konstruktion der BUSCHBECK Grillkamine wird eine besonders hohe Sicherheit erzielt, da ausschließlich die Feuerbeton-Bauteile der Kamine mit der offenen Flamme in Berührung kommen und ständig Luft zwischen der Außenhaut und dem 5-teiligen Feuerraumteil zirkuliert.

The special construction of BUSCHBECK barbecue stoves ensures a high level of safety as only those parts of the stove made from refractory concrete come in contact with the open flame, and air is constantly circulating between the outer skin and the five-part-furnace area.

Die besondere Qualität und hochwertigen Sicherheits-Standards von BUSCHBECK Gartengrillkaminen erkennen Sie daran, dass alle Produkte über eine GS-Zertifizierung verfügen.

The particular quality and high safety standards of BUSCHBECK-outdoor fireplaces/grills mean that all of our products carry the GS safety label.

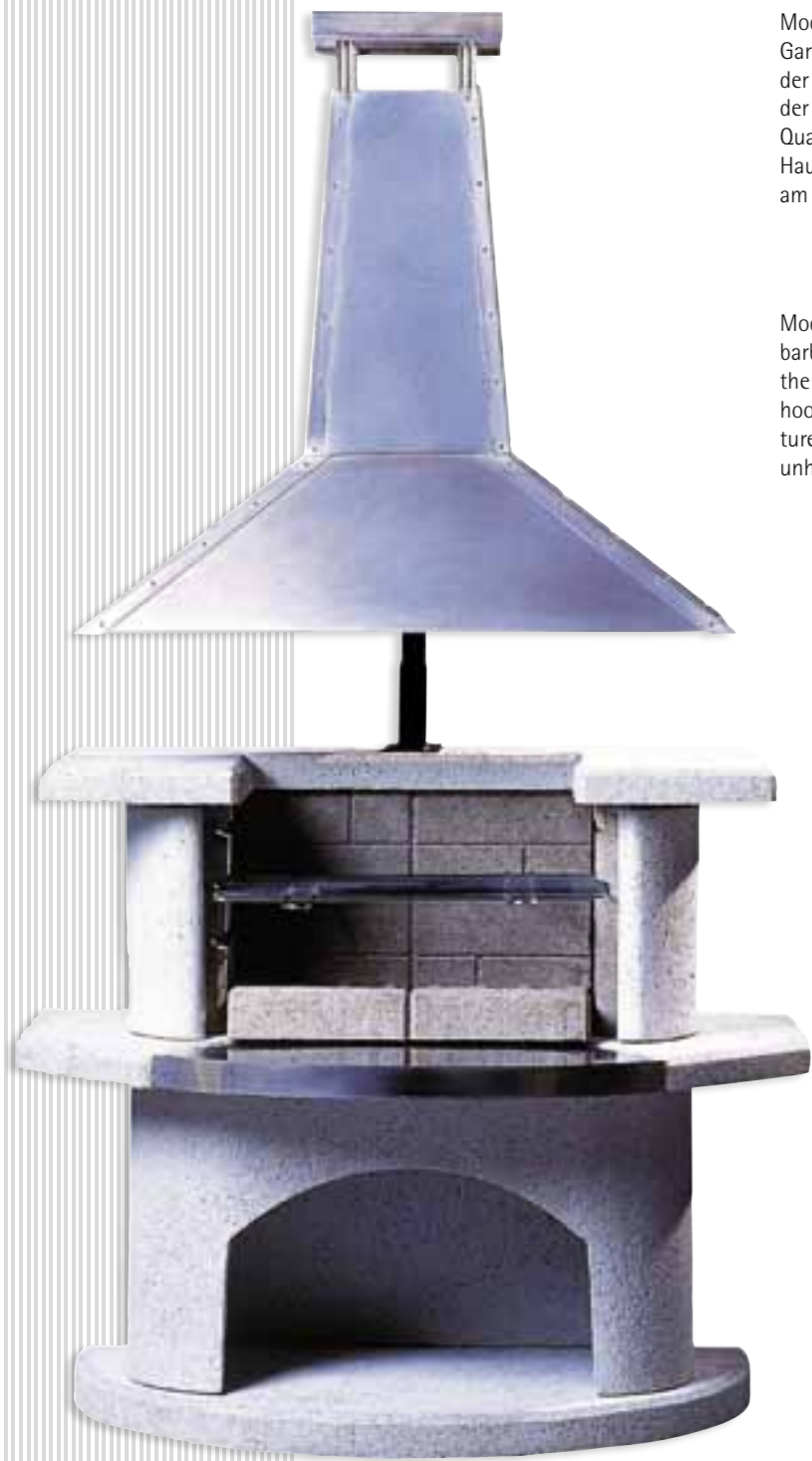

Moderne Architektur für Ihren Garten. Dieser Gartengrillkamin zieht seinen besonderen Reiz aus der Kombination der hochwertigen Oberflächen der Edelstahlhaube und der reinweißen Quarzstrukturoberfläche. Die höhenverstellbare Haube erlaubt ein ungehindertes freies Arbeiten am Grill.

Modern architecture for your garden. This garden barbecue fireplace gets its special appeal through the combination of the high-quality stainless steel hood surfaces and the pure-white quartz structured surface. The height-adjustable hood enables unhampered work on the grill.

Typ Type	VENEDIG Edelstahl VENEDIG Stainless Steel	MALIBU – USA only
Zubehör Accessories	Grillrost / Kleber Grill spit / Adhesive	
Maße Dimensions	H 197 x B 110 x T 65 cm H 197 x W 110 x D 65 cm	
Gewicht Weight	ca. 360 kg approx. 360 kg	
EAN Code	40 33886 10023 2	



MADE IN GERMANY

**+** Mit Holz und Holzkohle zu befeuern!  
Can use Charcoal and Firewood!

Dieser Gartengrillkamin erfüllt auch höchste Ansprüche an Funktion und Design. Die unverwüsthliche Oberfläche in weißer oder weiß/brauner Quarzstruktur verbindet sich mit der Kupferblende zu einem harmonischen Ganzen. Der großzügig ausgeschnittene Feuerraum garantiert ein optimales Handling.

This garden barbecue fireplace fullfills even the highest demands on functionality and design. The indestructible surface in a white or a white/brown quartz structure combines with the copper screen to a harmonious whole. The spaciously cut combustion chamber guaranties optimal handling.



Typ Type	RONDO	SCOTTSDALE – USA only
Zubehör Accessories	Grillrost / Kleber Grill spit / Adhesive	
Maße Dimensions	H 208 x B 115 x T 70 cm H 208 x W 115 x D 70 cm	
Gewicht Weight	ca. 510 kg approx. 510 kg	
EAN Code	40 33886 10001 0 40 33886 10039 3 40 33886 10024 9	RONDO weiß/white RONDO braun-weiß/brown-white SCOTTSDALE white



MADE IN GERMANY

**+** Mit Holz und Holzkohle zu befeuern!  
Can use Charcoal and Firewood!



Die Verbindung der weißen Quarzstruktur-Oberfläche mit poliertem, hochwertigem schwarzem Granit verleiht diesem Gartengrillkamin eine exklusive Ausstrahlung. Die Granit-Simsplatte kann leicht gereinigt werden und behält auch nach Jahren noch ein edles Aussehen. Der Kamin besitzt wie alle BUSCHBECK Gartengrillkamine einen feuerfesten Brenneinsatz und ein großes Holzfach.

The association of the white quartz structured surface with polished, high-grade black granite lend this garden grill fireplace an exclusive aura. The granite mantelpiece is easy to clean and keeps its noble looks even after years. The fireplace has a fireproof combustion insert and a large wood compartment, just as do all BUSCHBECK garden grill fireplaces.

Typ Type	AMBIENTE
Zubehör Accessories	Grillrost / Kleber Grill spit / Adhesive
Maße Dimensions	H 203 x B 110 x T 65 cm H 203 x W 110 x D 65 cm
Gewicht Weight	ca. 440 kg approx. 440 kg
EAN Code	40 33886 10044 7

 Mit Holz und Holzkohle zu befeuern!  
Can use Charcoal and Firewood!



MADE IN GERMANY



Gartengrillkamin VENEDIG Edelstahl  
Garden grill fireplace VENEDIG stainless steel



Gartengrillkamin RONDO mit Granitsimsplatte und Beistelltisch  
Garden grill fireplace RONDO with granite ledge and sidetable

Ein rustikal-eleganter Gartengrillkamin. Die Feuerraum- und Holzfachverkleidung aus braunem oder terracottafarbenem Strukturbeton steht in einem besonderen Kontrast zu der edlen weißen Oberfläche der anderen Bauteile.

A rustic-elegant garden grill fireplace. The combustion chamber and wood compartment jacketing made from brown or terracotta textured concrete stands in marked contrast to the noble white surface of the other components



M E R A N

Typ Type	MERAN
Zubehör Accessories	Grillrost / Kleber Grill spit / Adhesive
Maße Dimensions	H 210 x B 110 x T 65 cm H 210 x W 110 x D 65 cm
Gewicht Weight	ca. 460 kg approx. 460 kg

EAN Code	40 33886 10034 8	braun/weiß, brown/white
	40 33886 10058 4	terracotta/weiß, terracotta/white



MADE IN GERMANY

 Mit Holz und Holzkohle zu befeuern!  
Can use Charcoal and Firewood!



Ein robuster Gartengrillkamin mit interessanter zweifarbiger Oberfläche in Strukturbeton - witterungsunabhängig und langlebig. Großes Holzfach und sicherheitsgeprüfter Brenneinsatz mit mehreren Grillstufen.

A robust garden barbecue fireplace with an interesting two-tone surface in textured concrete independent of the weather and long lasting. Large wood compartment and a safety-tested combustion element with several grilling levels.

Typ Type	VERONA
Zubehör Accessories	Grillrost / Kleber Grill spit / Adhesive
Maße Dimensions	H 210 x B 110 x T 65 cm H 210 x W 110 x D 65 cm
Gewicht Weight	ca. 460 kg approx. 460 kg
EAN Code	40 33886 10005 8



MADE IN GERMANY

**+** Mit Holz und Holzkohle zu befeuern!  
Can use Charcoal and Firewood!



Die durchgehend strahlend weiße Oberfläche verleiht diesem Gartengrillkamin seine besondere Ausstrahlung. Ein feuerfester Brenneinsatz mit mehreren Grillstufen und ein großes Holzfach runden den Gesamteindruck ab.

The continuous shining white surface lends this garden barbecue fireplace its special personality. A fireproof combustion insert with several grilling levels and a large wood compartment round out the overall impression.

Typ Type	ST. WENDEL
Zubehör Accessories	Grillrost / Kleber Grill spit / Adhesive
Maße Dimensions	H 210 x B 110 x T 65 cm H 210 x W 110 x D 65 cm
Gewicht Weight	ca. 460 kg approx. 460 kg
EAN Code	40 33886 10004 1



MADE IN GERMANY

**+** Mit Holz und Holzkohle zu befeuern!  
Can use Charcoal and Firewood!



Gartengrillbar BOLOGNA  
Garden grillbar BOLOGNA

Eleganz und Funktion vereint dieser Gartengrillkamin. Die zweifarbige Optik in weißer Quarzstruktur mit braun abgesetzter Feuerraum- und Holzfachverkleidung runden den Gesamteindruck ab. Ein Gartengrillkamin mit besonderem Preis-/Leistungsverhältnis.

Elegance and function are unified in this garden barbecue fireplace. The two-tone appearance in white quartz structure with a contrasting brown combustion chamber and wood compartment jacketing round-off the overall impression. A garden barbecue fireplace with an attractive price/performance ratio.



Typ Type	ST. MORITZ
Zubehör Accessories	Grillrost / Kleber Grill spit / Adhesive
Maße Dimensions	H 203 x B 110 x T 65 cm H 203 x W 110 x D 65 cm
Gewicht Weight	ca. 440 kg approx. 440 kg

EAN Code 40 33886 10038 6



MADE IN GERMANY

 Mit Holz und Holzkohle zu befeuern!  
Can use Charcoal and Firewood!





Ein exklusiver Gartengrillkamin mit südländischem Charme. Die hochwertige weiße Quarzstruktur-Oberfläche mit Kupferblende und harmonisch eingefügtem Holzfach sorgt für eine tadellose Optik, auch noch nach Jahren intensiven Gebrauchs.

An exclusive garden barbecue fireplace with Mediterranean charm. The high-quality white quartz structured surface with a copper screen and harmoniously inset wood compartment ensures a flawless appearance even after years of intensive use.

Typ Type	MADEIRA
Zubehör Accessories	Grillrost / Kleber Grill spit / Adhesive
Maße Dimensions	H 203 x B 110 x T 65 cm H 203 x W 110 x D 65 cm
Gewicht Weight	ca. 440 kg approx. 440 kg
EAN Code	40 33886 10006 5



MADE IN GERMANY

**+** Mit Holz und Holzkohle zu befeuern!  
Can use Charcoal and Firewood!



Ein exklusiver Gartengrillkamin mit mediterranem Charme. Die hochwertige weiße Quarzstruktur-Oberfläche mit in terracotta abgesetzten Bauteilen und Kupferblende sowie einem harmonisch eingefügtem Holzfach sorgt für eine tadellose Optik, auch noch nach Jahren intensiven Gebrauchs.

An exclusive garden barbecue fireplace with Mediterranean charm. The high-quality white quartz structured surface with contrasting terracotta components and a copper screen plus a harmoniously inset wood compartment ensure a flawless appearance even after years of intensive use.

Typ Type	TOSCANA	CAPE COD – USA only
Zubehör Accessories	Grillrost / Kleber Grill spit / Adhesive	
Maße Dimensions	H 203 x B 110 x T 65 cm H 203 x W 110 x D 65 cm	
Gewicht Weight	ca. 440 kg approx. 440 kg	
EAN Code	40 33886 10220 5	



MADE IN GERMANY

**+** Mit Holz und Holzkohle zu befeuern!  
Can use Charcoal and Firewood!



Gartengrillkamin VENEDIG Edelstahl mit Feuerrost und Aschepfanne  
Garden grill fireplace VENEDIG stainless steel with fire grate and ash pan

Weitere Feuerstellen, Feuerschalen und Feuerkörbe finden Sie in unserem aktuellen Feuerstellenkatalog  
More fireplaces, firebowls and firebaskets you will find in in our current fireplace catalogue



Strahlend weißer Strukturbeton abgesetzt mit terracottafarbenen Elementen und einer unverwüstlichen Edelstahlblende sorgen für ein harmonisches Design.  
Ein Gartengrillkamin der Extraklasse mit allen hochwertigen Standards wie Langlebigkeit und höchster Funktionalität.

Brilliant white textured concrete set off with terracotta coloured elements and an indestructible stainless steel screen provide a harmonious design.  
A top-line garden grill fireplace with all high quality standards such as durability and the highest degree of functionality.

Typ Type	DAVOS
Zubehör Accessories	Grillrost / Kleber Grill spit / Adhesive
Maße Dimensions	H 210 x B 110 x T 65 cm H 210 x W 110 x D 65 cm
Gewicht Weight	ca. 460 kg approx. 460 kg
EAN Code	40 33886 10047 8
 <span style="margin-left: 20px;"><b>MADE IN GERMANY</b></span>	

 **Mit Holz und Holzkohle zu befeuern!**  
**Can use Charcoal and Firewood!**



Strahlend weißer Strukturbeton abgesetzt mit terracottafarbenen Elementen und einer edlen Kupferblende schaffen ein unvergleichliches Design.  
Ein Gartengrillkamin der Extraklasse mit allen hochwertigen Standards wie Langlebigkeit und höchster Funktionalität.

Brilliant white textured concrete set off with terracotta coloured elements and a noble copper screen create an incomparable design.  
A top-line garden grill fireplace with all high quality standards such as durability and the highest degree of functionality.

Typ Type	BOLOGNA	ASPEN - USA only
Zubehör Accessories	Grillrost / Kleber Grill spit / Adhesive	
Maße Dimensions	H 210 x B 110 x T 65 cm H 210 x W 110 x D 65 cm	
Gewicht Weight	ca. 460 kg approx. 460 kg	
EAN Code	40 33886 10224 3	NIZZA/ASPEN
 <span style="margin-left: 20px;"><b>MADE IN GERMANY</b></span>		

 **Mit Holz und Holzkohle zu befeuern!**  
**Can use Charcoal and Firewood!**



Schneeweißer Strukturbeton und Edelstahl bilden eine harmonische Kombination und geben diesem Kamin das „besondere Etwas“.  
Ein Gartengrillkamin für Alle, die es schlicht aber dennoch exklusiv mögen – geradlinig und elegant.

Snow-white textured concrete and stainless steel create a harmonious combination and give this fireplace that „special something“.  
A garden grill fireplace for all who like things simple but exclusive at the same time – straightforward and elegant.

Typ Type	ELBA
Zubehör Accessories	Grillrost / Kleber Grill spit / Adhesive
Maße Dimensions	H 206 x B 110 x T 65 cm H 206 x W 110 x D 65 cm
Gewicht Weight	ca. 460 kg approx. 460 kg
EAN Code	40 33886 10046 1



MADE IN GERMANY

**+** Mit Holz und Holzkohle zu befeuern!  
Can use Charcoal and Firewood!



Dieser exklusive Gartengrillkamin zaubert Urlaubsatmosphäre in Ihren Garten. Die klare Formgebung mit dem Kupfer-Tropfblech im Arbeitsbereich macht diesen Kamin zu einem optischen Mittelpunkt Ihres Gartens - oder Ihrer Terrasse.

This exclusive garden barbecue fireplace conjures up a holiday atmosphere in your garden. The clear form with its copper drip-plate in the work area turns this fireplace into an optical attraction in your garden - or on your patio.

Typ Type	ØVENEZIA
Zubehör Accessories	Grillrost / Kleber Grill spit / Adhesive
Maße Dimensions	H 206 x B 110 x T 65 cm H 206 x W 110 x D 65 cm
Gewicht Weight	ca. 460 kg approx. 460 kg
EAN Code	40 33886 10002 7



MADE IN GERMANY

**+** Mit Holz und Holzkohle zu befeuern!  
Can use Charcoal and Firewood!



Ein rustikal-eleganter Gartengrillkamin. Die Feuerraum- und Holzfachverkleidung aus braunem oder terracottafarbenem Strukturbeton steht in einem besonderen Kontrast zu der edlen weißen Oberfläche der anderen Bauteile. Die dekorative Kupferblende sorgt zusätzlich für einen exklusiven Touch.

A rustic-elegant garden grill fireplace. The combustion chamber and wood compartment jacketing made from brown or terracotta textured concrete stands in marked contrast to the noble white surface of the other components. The decorative copper screen additionally ensures an exclusive touch.

Typ Type	SAN REMO	TAHOE – USA only
Zubehör Accessories	Grillrost / Kleber Grill spit / Adhesive	
Maße Dimensions	H 206 x B 110 x T 65 cm H 206 x W 110 x D 65 cm	
Gewicht Weight	ca. 460 kg approx. 460 kg	
EAN Code	40 33886 10003 4 40 33886 10009 6 40 33886 10026 3	weiß/braun, white brown weiß/terracotta, white/terracotta TAHOE
		<b>MADE IN GERMANY</b>

 Mit Holz und Holzkohle zu befeuern!

Can use Charcoal and Firewood!



Gartengrillbar VENEDIG  
Garden grillbar VENEDIG



Dieser Gartengrillkamin besticht durch seine schneeweiße Quarzstrukturoberfläche. In seiner klaren Linienführung wird dieser Kamin schnell zum Mittelpunkt Ihres Gartens. Der Kamin besitzt einen feuerfesten Brenneinsatz und ein großes Holzfach.

This garden barbecue fireplace impresses through its snow-white quartz surface. With its straightforward lines, this fireplace will quickly develop into your garden's centre of attraction. The fireplace has a fireproof combustion insert and a large wood compartment

MALIBU RVS



Typ Type	MALIBU	
Zubehör Accessories	Grillrost / Kleber Grill spit / Adhesive	
Maße Dimensions	H 203 x B 110 x T 65 cm H 203 x W 110 x D 65 cm	
Gewicht Weight	ca. 440 kg approx. 440 kg	
EAN Code	40 33886 10011 9 40 33886 10221 2	MALIBU MALIBU RVS



MADE IN GERMANY

**+** Mit Holz und Holzkohle zu befeuern!  
Can use Charcoal and Firewood!



Die zweifarbige Optik machen diesen Gartengrillkamin zu einem besonderen Schmuckstück. Der feuerfeste Brenneinsatz und das große Holzfach bieten über Jahre hinweg eine optimale Funktionalität.

The two-tone appearance turns this garden barbecue fireplace into a special jewel. The fireproof combustion element and large wood shelf offer optimal functionality for years.

Typ Type	VALENZIA	
Zubehör Accessories	Grillrost / Kleber Grill spit / Adhesive	
Maße Dimensions	H 203 x B 110 x T 65 cm H 203 x W 110 x D 65 cm	
Gewicht Weight	ca. 440 kg approx. 440 kg	
EAN Code	40 33886 10010 2	



MADE IN GERMANY

**+** Mit Holz und Holzkohle zu befeuern!  
Can use Charcoal and Firewood!



Die Kombination von schneeweißer Quarzstrukturoberfläche und der braunen Feuerraum- und Holzfachverkleidung schaffen bei diesem Gartengrillkamin einen schönen Kontrast. Die wetterfeste Oberfläche sorgt langfristig für ungetrübtes Grillvergnügen.

The combination of a pure-white quartz structure surface together with the brown combustion chamber and wood compartment jacketing create a beautiful contrast in this garden barbecue fireplace. The weatherproof surfaces ensure unspoiled grilling pleasure for a long time.

Typ Type	MILANO
Zubehör Accessories	Grillrost / Kleber Grill spit / Adhesive
Maße Dimensions	H 203 x B 110 x T 65 cm H 203 x W 110 x D 65 cm
Gewicht Weight	ca. 440 kg approx. 440 kg
EAN Code	40 33886 10012 6



MADE IN GERMANY

**+** Mit Holz und Holzkohle zu befeuern!

Can use Charcoal and Firewood!

Dieser gelungene Gartengrillkamin in weißer Quarzstruktur mit terracottafarbener Boden- und Simsplatte schafft einen besonderen Mittelpunkt in Ihrem Garten. Der großzügige Feuerraum stellt auch größere Gesellschaften zufrieden.

This successful garden barbecue fireplace in white quartz structure with a terracotta floor plate and mantelpiece will create a special attraction in your garden. The spacious combustion chamber ensures satisfaction even for large parties.



Typ Type	PALMA
Zubehör Accessories	Grillrost / Kleber Grill spit / Adhesive
Maße Dimensions	H 203 x B 110 x T 65 cm H 203 x W 110 x D 65 cm
Gewicht Weight	ca. 440 kg approx. 440 kg
EAN Code	40 33886 10008 9



MADE IN GERMANY

**+** Mit Holz und Holzkohle zu befeuern!

Can use Charcoal and Firewood!



Gartengrillkamin ST. MORITZ mit Sockelerhöhung  
Garden grill fireplace ST. MORITZ with base extension

Eine gelungene Kombination aus Gartengrillkamin mit integriertem Beistelltisch. Mit seiner reinweißen Quarzstruktur und terracottafarbenen Simsplatte sowie viel Ablagefläche ist dieser Kamin ideal für ausgelassene Grillpartys. Die Oberfläche ist selbstverständlich wetterbeständig.

A successful combination of a garden barbecue fireplace with totally integrated side table. The white quartz structure with terracotta ledge and the extended storage space predestinate this garden barbecue fireplace even for revelled grill parties. The weatherproof surfaces ensure unspoilt grilling pleasure for a long time.



B  
O  
Z  
E  
N

Typ Type	BOZEN
Zubehör Accessories	Grillrost / Kleber Grill spit / Adhesive
Maße Dimensions	H 210 x B 117 x T 64 cm H 210 x W 117 x D 64 cm
Gewicht Weight	ca. 480 kg approx. 480 kg

EAN Code 40 33886 10059 1



MADE IN GERMANY

 **Ausschließlich mit Holzkohle zu befeuern!**  
Can use Charcoal only!





Ein rustikaler Gartengrillkamin aus natur Graubeton. Der, bis auf die Simsplatte, in natur Graubeton gefertigte Kamin kann ganz individuell von der Oberfläche her gestaltet werden. Ein feuerfester Brenneinsatz mit mehreren Grillstufen und großem Holzfach runden den Gesamteindruck auch in funktioneller Hinsicht ab. Der Kamin kann verputzt oder gestrichen werden.

A rustic garden grill fireplace made from natural grey concrete. The surface of the fireplace, except the mantle made from natural grey concrete, can be individually designed. A fireproof combustion element with multiple grill levels and a spacious wood compartment round out the overall impression of functionality. The fireplace can be roughcast or painted. The picture shows the fireplace with a finished surface.

Typ Type	CARMEN
Zubehör Accessories	Grillrost / Kleber Grill spit / Adhesive
Maße Dimensions	H 203 x B 110 x T 65 cm H 203 x W 110 x D 65 cm
Gewicht Weight	ca. 440 kg approx. 440 kg
EAN Code	40 33886 10014 0



MADE IN GERMANY

 Mit Holz und Holzkohle zu befeuern!

Can use Charcoal and Firewood!

Ein rustikaler Gartengrillkamin aus natur Graubeton mit Beistelltisch. Der, bis auf die Simsplatte, in natur Graubeton gefertigte Kamin kann ganz individuell von der Oberfläche her gestaltet werden. Ein feuerfester Brenneinsatz mit mehreren Grillstufen und großem Holzfach runden den Gesamteindruck auch in funktioneller Hinsicht ab. Der Kamin kann verputzt oder gestrichen werden.

A rustic garden grill fireplace with side table made from natural grey concrete. The surface of the fireplace, except the mantle made from natural grey concrete, can be individually designed. A fireproof combustion element with multiple grill levels and a spacious wood compartment round out the overall impression of functionality. The fireplace can be roughcast or painted. The picture shows the fireplace with a finished surface.



Typ Type	CARMEN mit Beistelltisch	CARMEN with sidetable
Zubehör Accessories	Grillrost / Kleber Grill spit / Adhesive	
Maße Dimensions	H 203 x B 180 x T 65 cm H 203 x W 180 x D 65 cm	
Gewicht Weight	ca. 510 kg approx. 510 kg	
EAN Code	40 33s886 10021 8	



MADE IN GERMANY

 Ausschließlich mit Holzkohle zu befeuern!

Can use Charcoal only!



Der Gartengrillkamin mit dem besonderen Preis-/Leistungsverhältnis. Der, bis auf die Simsplatte, in natur Graubeton gefertigte Kamin kann ganz individuell von der Oberfläche her gestaltet werden. Verputzt oder gestrichen - wie auf der Abbildung - sorgt der Kamin für ein hochwertiges, edles Ambiente in Ihrem Garten.

The garden barbecue fireplace with an attractive price/performance ratio. The surface of the fireplace, except the mantle made from natural grey concrete, can be individually designed. Roughcast or painted - as in the illustration - the fireplace ensures a high quality, noble ambience in your garden.

Typ Type	LAS PALMAS
Zubehör Accessories	Grillrost / Kleber Grill spit / Adhesive
Maße Dimensions	H 206 x B 110 x T 65 cm H 206 x W 110 x D 65 cm
Gewicht Weight	ca. 400 kg approx. 400 kg

EAN Code 40 33886 10035 5 unbehandelt/natural surface



MADE IN GERMANY

 **Ausschließlich mit Holzkohle zu befeuern!**  
Can use Charcoal only!



Der Gartengrillkamin mit dem besonderen Preis-/Leistungsverhältnis. Der, bis auf die Simsplatte, in natur Graubeton gefertigte Kamin kann ganz individuell von der Oberfläche her gestaltet werden. Verputzt oder gestrichen - wie auf der Abbildung - sorgt der Kamin für ein hochwertiges, edles Ambiente in Ihrem Garten.

The garden barbecue fireplace with an attractive price/performance ratio. The surface of the fireplace, except the mantle made from natural grey concrete, can be individually designed. Roughcast or painted - as in the illustration - the fireplace ensures a high quality, noble ambience in your garden.

Typ Type	CORTINA
Zubehör Accessories	Grillrost / Kleber Grill spit / Adhesive
Maße Dimensions	H 206 x B 110 x T 65 cm H 206 x W 110 x D 65 cm
Gewicht Weight	ca. 400 kg approx. 400 kg

EAN Code 40 33886 10016 4 unbehandelt/natural surface



MADE IN GERMANY

 **Ausschließlich mit Holzkohle zu befeuern!**  
Can use Charcoal only!



Gutes Design und hohe Qualität muß nicht teuer sein. Dieser Gartengrillkamin bietet Ihnen ein besonderes Preis-/Leistungsverhältnis. Der Kamin besteht aus eingefärbtem Beton. Die Oberfläche muß daher nicht mehr besonders behandelt werden.

Good design and high quality don't necessarily have to be expensive. This garden barbecue fireplace offers you an exceptionally good price/performance ratio. The fireplace is made out of single-color concrete. That means the surface does not require any special treatment.

Typ Type	MONTANA
Zubehör Accessories	Grillrost / Kleber Grill spit / Adhesive
Maße Dimensions	H 206 x B 110 x T 65 cm H 206 x W 110 x D 65 cm
Gewicht Weight	ca. 400 kg approx. 400 kg
EAN Code	40 33886 10015 7

 **Ausschließlich mit Holzkohle zu befeuern!**  
Can use Charcoal only!



MADE IN GERMANY



Gartengrillbar VENEDIG  
Garden grillbar VENEDIG

Die edle Kombination aus reinweißem Strukturbeton und poliertem Granit machen dieses Set aus der Gartengrillbar VENEDIG und dem Beistelltisch zu einem echten „Hingucker“. Die verwendeten Materialien sind wetterfest und sind einfach zu reinigen.

The noble combination of pure-white textured concrete and polished granite makes this set composed of the VENEDIG garden grill bar and the side table a real „eye-catcher“. The materials used are weatherproof and easy to clean.

Feuerrost und Aschekasten sind nicht im Lieferumfang enthalten und ausschließlich als Zubehör separat erhältlich.  
Fire grate and ash pan are not included in delivery but exclusively available als accessory.



Typ Type	Grillbar AMBIENTE Granit mit Beistelltisch	Grillbar AMBIENTE Granite with sidetable
Zubehör Accessories	Grillrost / Kleber Grill spit / Adhesive	
Maße Dimensions	H 93 x B 110 x T 65 cm H 93 x W 110 x D 65 cm	
Gewicht Weight	ca. 400 kg approx. 400 kg	
EAN Code	40 33886 10056 0	weiß/Granit white/Granite



MADE IN GERMANY

**+** Mit Holz und Holzkohle zu befeuern!  
Can use Charcoal and Firewood!

Ganz schlicht und doch edel kommt dieses Set aus Gartengrillbar VENEDIG und Beistelltisch daher. Eine Kombination für Alle, die es eher puristisch mögen. Der Beistelltisch erweitert die Ablagemöglichkeiten der Grillbar und schafft durch die korrespondierende Gestaltung einen gelungenen Gesamteindruck.

This set composed of the VENEDIG garden grill bar and a side table is unostentatious and noble at the same time. A combination for all who prefer things a bit more puristic. The side table expands the grill bar's storage features, its corresponding design creating a sovereign impression.

Feuerrost und Aschekasten sind nicht im Lieferumfang enthalten und ausschließlich als Zubehör separat erhältlich.  
Fire grate and ash pan are not included in delivery but exclusively available als accessory.



Typ Type	Grillbar VENEDIG mit Beistelltisch	Grillbar VENEDIG with sidetable
Zubehör Accessories	Grillrost / Kleber Grill spit / Adhesive	
Maße Dimensions	H 93 x B 180 x T 65 cm H 93 x W 180 x D 65 cm	
Gewicht Weight	ca. 440 kg approx. 440 kg	
EAN Code	40 33886 10049 2	



MADE IN GERMANY

**+** Mit Holz und Holzkohle zu befeuern!  
Can use Charcoal and Firewood!

Reinweiße, weiß/braune oder weiße Quarzstruktur mit Edelstahl sowie gradliniges Design sind ideale Voraussetzungen für eine gelungene Grillparty. Durch die nach oben offene Feuerstelle mit umlaufendem Sims ist eine optimale Arbeitssituation gegeben.

A pure-white, white/ brown or white quartz structure with stainless steel plus a straight forward design are the ideal prerequisites for a successful barbecue party. The fireplace with a surrounding ledge, open towards the top, provides optimal working conditions.



Typ Type	Grillbar VENEDIG	
Zubehör Accessories	Grillrost / Kleber Grill spit / Adhesive	
Maße Dimensions	H 93 x B 110 x T 65 cm H 93 x W 110 x D 65 cm	
Gewicht Weight	ca. 360 kg approx. 360 kg	
EAN Code	40 33886 10020 1 40 33886 10040 9 40 33886 10057 7	weiß/Edelstahl, white/stainless steel weiß, white, weiß/braun, white/brown



MADE IN GERMANY

**+** Mit Holz und Holzkohle zu befeuern!  
Can use Charcoal and Firewood!

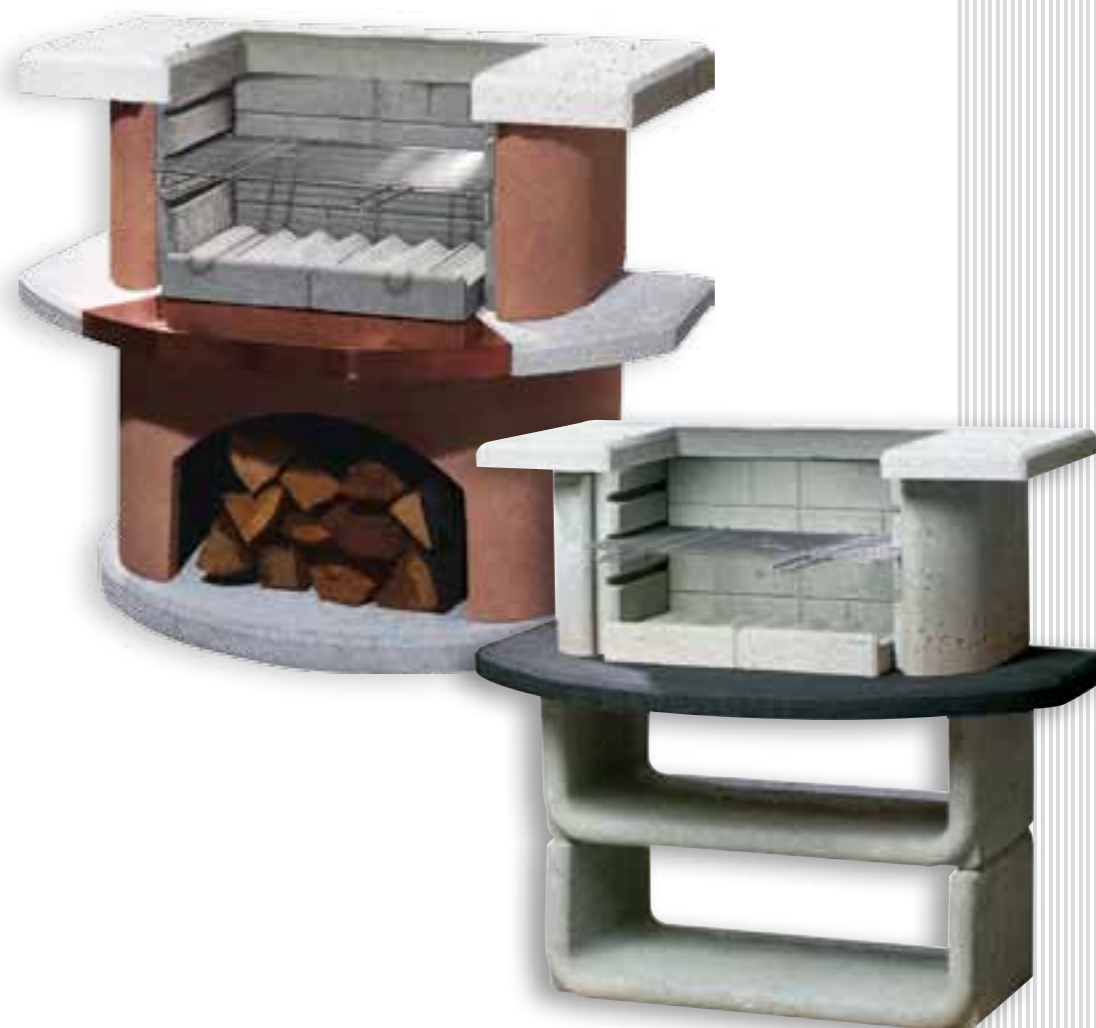

Typ Type	Grillbar BOLOGNA	Grillbar KINGSTON
Zubehör Accessories	Grillrost / Kleber Grill spit / Adhesive	Grillrost / Kleber Grill spit / Adhesive
Maße Dimensions	H 93 x B 110 x T 65 cm H 93 x W 110 x D 65 cm	H 100 x B 110 x T 65 cm H 100 x W 110 x D 65 cm
Gewicht Weight	ca. 360 kg approx. 360 kg	ca. 300 kg approx. 300 kg
EAN Code	40 33886 10232 8	40 33886 10225 0



MADE IN GERMANY

**+** Mit Holz und Holzkohle zu befeuern!  
Can use Charcoal and Firewood!

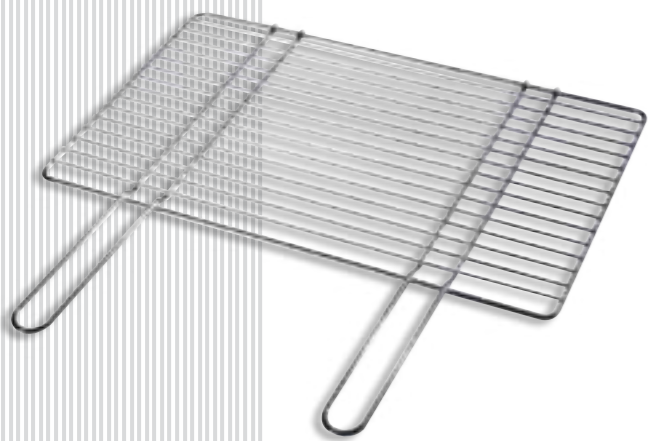

Typ Type	GRILLROST GRILLRACK
Maße Dimensions	B 54 x T 34 cm W 54 x D 34 cm
Gewicht Weight	ca. 1,5 kg approx. 1,5 kg
Material	verchromt chrome plated
EAN Code	40 33886 90003 0

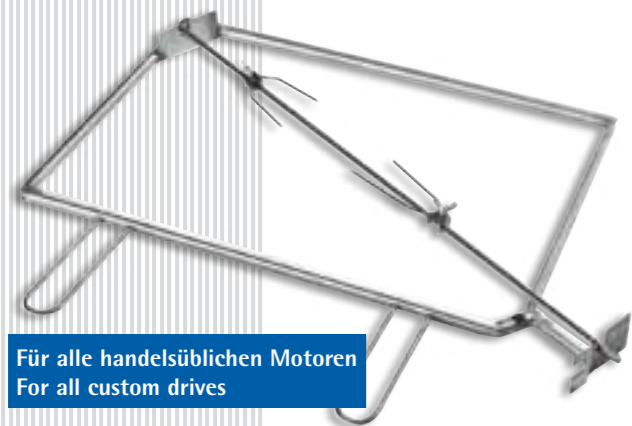

Für alle handelsüblichen Motoren  
For all custom drives

Typ Type	GRILLSPIESS GRILLSPIT
Maße Dimensions	B 54 x T 34 cm W 54 x D 34 cm
Gewicht Weight	ca. 2 kg approx. 2 kg
Material	Edelstahl Stainless steel
EAN Code	40 33886 90002 3



Typ Type	FEUERROST/ASCHEPFANNE FIRE GRATE/ASH PAN
Maße Dimensions	B 46 x T 30 x H 9 cm W 46 x D 30 x H 9 cm
Gewicht Weight	ca. 4,5 kg approx. 4,5 kg
Material	Edelstahl Stainless steel
EAN Code	40 33886 90001 6



Typ Type	GUSS-GRILLROST CAST IRON COOKING GRATE
Features	Abnehmbare Griffe, beidseitig nutzbar mit zwei unterschiedlichen Grilloberflächen Removable handles, double-sided grilling surface for different meat types
Material	Gusseisen Cast iron
Maße Dimension	B 54 x T 34 cm W 54 x D 34 cm
EAN Code	40 33886 90122 8

Typ Type	PIZZAEINSATZ PIZZA INSERT
Maße Dimensions	B 54 x T 34 cm W 54 x D 34 cm
Innenmaße Inner Dimensions	B 49 x H 9 x T 32,5 cm W 49 x H 9 x D 32,5 cm
Gewicht Weight	ca. 13 kg approx. 13 kg
Material	Edelstahl mit Specksteinplatte Stainless steel w. steatite plate
EAN Code	40 33886 90024 5



Typ Type	GASEINSATZ GAS INSERT
Maße Dimensions	H 10 x B 54 x T 34 cm H 10 x W 54 x D 34 cm
Gewicht Weight	ca. 4 kg approx. 4 kg
Leistung Output	5,8 kW
Gasart Gas type	Propan/Butan Propane/butane
inkl. Druckminderer für/ incl. pressure reducing valve for DE/CH/AT	
EAN Code	40 33886 90018 4 / GE 50 40 33886 90023 8 / GE 30



DVGW geprüft CE0085  
DVGW tested CE0085

Typ Type	ABDECKHAUBE COVER
Hochwertige Poly-Abdeckhaube, mit Reißverschluss und Klettbindern, UV-beständig High quality cover, with zipper and hook-and-loop-tapes, UV-resistant	
passend für alle BUSCHBECK Gartengrillkamine fits for all BUSCHBECK outdoor fireplaces/BBQ-grills	
Farbe Colour	anthrazit anthracite
Ausstattung Layout	UV-beständig UV-resistant
EAN Code	40 33886 90116 7
passend für alle BUSCHBECK Gartengrillbars fits for all BUSCHBECK grillbars	
EAN Code	40 33886 90117 4



Abdeckhaube für Gartengrillkamine.  
Mit Reißverschluss und Klett-  
bindern. UV-beständig

Abdeckhaube für  
Gartengrillbars.  
UV-beständig



Verlängerung Standard  
Extension Standard

Verlängerung RONDO  
Extension RONDO



Typ Type	KAMINVERLÄNGERUNG weiß CHIMNEY EXTENSION white
Maße Dimensions	H 34 cm H 34 cm
Gewicht Weight	ca. 25 kg approx. 25 kg
EAN Code	40 33886 80710 0 Standard 40 33886 80110 8 RONDO

Typ Type	KAMINVERLÄNGERUNG grau CHIMNEY EXTENSION grey
Maße Dimensions	H 34 cm H 34 cm
Gewicht Weight	ca. 25 kg approx. 25 kg
EAN Code	40 33886 81610 2 Standard grau/Standard grey

Typ Type	SOCKELERHÖHUNG BASE EXTENSION
Maße Standard Dimensions Standard	H 20 x B 104 x T 65 cm H 20 x W 104 x D 65 cm
Maße RONDO Dimensions RONDO	H 20 x B 109 x T 67 cm H 20 x W 109 x D 67 cm
Gewicht Standard Weight Standard	ca. 75 kg approx. 75 kg
Gewicht RONDO Weight RONDO	ca. 80 kg approx. 80 kg
EAN Code	40 33886 90021 4 Standard 40 33886 90022 1 RONDO

Typ Type	GRANIT-SIMSPLATTE GRANITE LEDGE
Maße Dimensions	H 5 x B 110 x T 65 cm H 5 x W 110 x D 65 cm
Gewicht Weight	ca. 80 kg approx. 80 kg
EAN Code	40 33886 83100 6

Typ Type	GRILL-BESTECK BBQ TOOL SET
Inhalt Content	Grillwender, Grillgabel, Grillzange Grill-scraper, Grill-fork, Grill-tong
Material	Edelstahl Stainless Steel
EAN Code	40 33886 90114 3

Typ Type	EDELSTAHL-PIZZASCHIEBER STAINLESS STEEL PIZZA PADDLE
Maße Dimensions	50 x 25 cm
EAN Code	40 33886 90126 6

Typ Type	KLEBER weiß oder grau ADHESIVE white or grey
Gewicht Weight	1,5 kg 1,5 kg
EAN Code	40 33886 90017 7 weiß/white 40 33886 90019 1 grau/grey



Nutzen Sie zur Präsentation unseren Original Buschbeck Zubehör-Ständer  
For the presentation of the Buschbeck accessories use our specially designed Buschbeck PoS-display

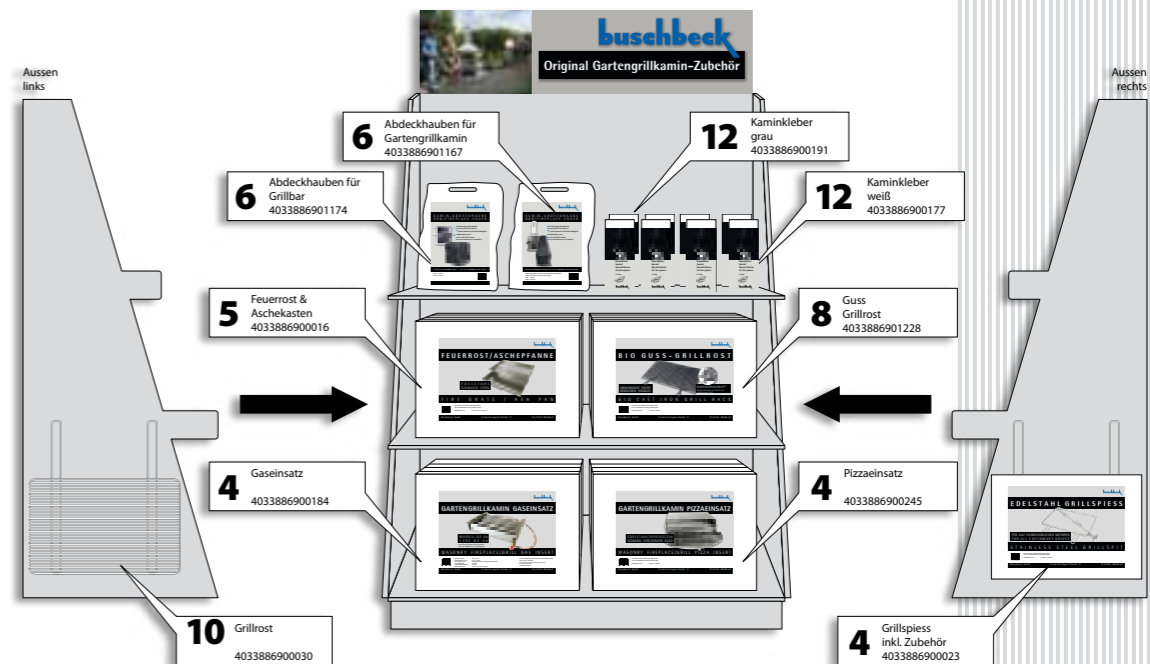



## Chefkoch Nico Kessler

bekannt aus der TV-Serie „Unter Volldampf“ (VOX) und Chefkoch der Dinnershow „Witzigmann & Roncalli Bajazzo“ auf der MS Rheinenergie . Inhaber des Restaurants *Alte Schlosserei*, Engelskirchen

Wie einfach es ist kulinarische Highlights auf dem Grill zu bereiten, zeigt Chefkoch Nico.

Verschiedene Rezepte – einfach nachzukochen – vom Hähnchen asiatisch über orelle bis hin zum vegetarischen Grillmenü.

Famous through the TV series „Unter Volldampf“ (Full Steam Ahead) (VOX) and head cook in the dinner show „Witzigmann & Roncalli Bajazzo“ on the MS Rheinenergie. Owner of the restaurant *Alte Schlosserei*, Engelskirchen

Chief cook Nico shows how easy it is to prepare culinary highlights on a grill.

Various recipes – just follow the recipe – from Asiatic chicken through trout up to vegetarian grilled meals.

### Russisches Roulette Russian roulette



#### Pro Person

- 200ml Balsamico bianco
- 400ml Wasser
- 2 Zweige Rosmarin
- 2 Zweige Thymian
- 2 Schalotten
- 3 Knoblauchzehen

#### Per person

- 200ml Balsamico Bianco
- 400ml Water
- 2 Twigs of rosemary
- 2 Twigs of thyme
- 2 Shallots
- 3 Garlic cloves

Es gibt zum Grillen jede Menge Variationen von Gemüse. Von Zwiebeln, über Auberginen, Zucchini, Tomaten, Lauch bis hin zu Champignons.

Man kann Gemüse in Grillpfannen, Alufolie oder einfach auf dem Rost oder am Spieß garen.

Für das Garen auf dem Rost sollte man die Gemüse auch einen Tag marinieren.

In der Russischen Küche ist Grillen ein wichtiger Bestandteil. Hier gibt es eine meiner Meinung nach hervorragende Möglichkeit, Tomaten zu marinieren.

Dieses Rezept habe ich ein wenig abgeändert. So erhält man eine erfrischende Beilage zu jedem Grillabend.

Die Knoblauchzehen mit den Kräutern hacken. Die Schalotten würfeln. Diese dann in dem Wasser-Essigfond kurz aufkochen. Die Kräuter hacken und in den heißen Fond geben. Die Tomaten in eine Schüssel geben und den kochenden Fond darüber gießen. Alle Tomaten müssen bedeckt sein. Die Tomaten mindestens 24 h marinieren.

In Einmachgläsern, die heiß verschlossen werden sind diese Tomaten jahrelang haltbar. Am Grillabend einfach aus dem Fond nehmen und in einer Grillpfanne auf dem Grill erwärmen.

There are many vegetable variations for grilling. From onions through eggplant, zucchini, tomatoes, leek and up to mushrooms.

One can cook vegetables in the griddle pan, aluminium foil or simply on the rack or on a skewer.

You should marinate the vegetables for a day for cooking on the rack.

Grilling is an important part of Russian cuisine. In my opinion, there is a great way to marinate tomatoes here.

I changed the recipe a bit. It provides a refreshing side dish for any grill evening.

Hack the garlic cloves together with the herbs. Dice the shallots. Put these in the water-vinegar stock and bring it to boil. Hack the herbs and put them in the hot stock. Put the tomatoes in a bowl and pour the boiling stock over them. Make sure all the tomatoes are covered. Marinate the tomatoes for at least 24 h.

These tomatoes, when hot-sealed in canning jars, remain preserved for years. On the grill evening, just take out the stock and warm it up on the grill in a griddle pan.

### Hähnchen-Barbecue asiatisch Chicken-BBQ goes Asia



#### Pro Person

- 200 g Hähnchenbrust
- 1 Teelöffel dunkles Sesamöl
- 1 El. Sweet Chilisauce
- 1 Tl Currypulver
- 1 El Senf
- 2 dünne frische Ananasscheiben
- 2 El. Kokosmilch

#### Per person

- 200 g Chicken breast
- 1 Tea spoon dark sesame oil
- 1 Tbsp. sweet chilli sauce
- 1 Tbsp. curry powder
- 1 Tbsp mustard
- 2 Thin, fresh pineapple slices
- 2 Tbsp. coconut milk

Alle Zutaten – außer der Ananas – vermengen und zu einer glatten Masse rühren. Die Hähnchenbrust damit kräftig von allen Seiten marinieren.

Die Ananas leicht in einer Pfanne mit Pflanzenöl erwärmen. Anschließend das Fleisch oben und unten damit belegen. Das Fleisch für ca. 24 h damit kaltstellen.

Am Grilltag die Marinade vom Fleisch grob abstreichen und mit Salz und Pfeffer würzen.

Auch für Fleisch gibt es unterschiedliche Zubereitungsmöglichkeiten. Man kann es in Alufolie auf dem heißen Grill schmoren, damit kann man ein zu starkes Bräunen oder gar Verbrennen der Marinade verhindern, außerdem könnte man die Ananas in

der Folie mitgaren und ihr Aroma würde ins Fleisch einziehen.

Ein Garen direkt auf dem Grillrost würde das typische rauchige Aroma intensivieren und so dem Fleisch eine klassische Grillnote geben

Mix all the ingredients – except the pineapple – and stir into until smooth. Thoroughly marinate the chicken breast on all sides.

Slightly warm up the pineapple in a pan with some vegetable oil. Cover the top and bottom of the meat with that. Refrigerate the meat for approx. 24 h.

On the day you want to grill, wipe some of the marinade off the meat and season with salt and pepper.

There are other possibilities for meat also. You can roast it in aluminium foil on a hot grill. That can prevent the marinade from browning too much or even burning, plus, you can cook the pineapple in the foil at the same time, which lets the meat soak up the aroma.

Roasting directly on the grill rack intensifies the smoky aroma, giving the meat a classic charcoal taste.

### Mediterrane Forelle Mediterranean strout



#### Pro Person

- 1 Forelle ca. 500g Schlachtgewicht
- 1 Tomate
- 1 kleine Schalotte
- 1 Knoblauchzehe
- 1 Zweig Rosmarin
- 1 Zweig Thymian
- Olivenöl, Salz und Pfeffer

#### Per person

- 1 Strout, approx. 500g dressed weight
- 1 Tomato
- 1 Small shallot
- 1 Clove of garlic
- 1 Twig of rosemary
- 1 Twig of thyme
- Olive oil, salt and pepper

Forellenfleisch kann man von der Konsistenz her beeinflussen. Bevorzugt man das Fleisch etwas fester kann man den Fisch für einen Tag in einer Art Salzlake einlegen. Diese entzieht dem Fisch Flüssigkeit und das Fleisch wird fester.

Bevorzugt man das Fleisch zart und saftig verzichtet man auf diese Vorgehensweise und mariniert den Fisch unmittelbar vor dem Grillen.

#### Zubereitung

Salzlake:

Den Fisch einfach mit reichlich Salz und etwas Zucker, nach Wunsch schon mit den Kräutern einreiben und über Nacht kalt stellen. Am nächsten Tag den Fisch gründlich mit Wasser reinigen. Dann vor dem Marinieren abtrocknen.

Egal ob der Fisch gebeizt (in Salz eingelegt) wurde oder nicht, ihn von innen und außen leicht salzen und pfeffern. Anschließend die gehackte Knoblauchzehe innen und außen auf dem Fisch verteilen. Nun die Zwiebeln und Tomaten in Scheiben schneiden. Den Fisch mit Kräutern und Zwiebeln füllen. Die Tomaten innen und außen auf dem Fisch verteilen. Dazu legt man den Fisch auf Alufolie. Anschließend lässt man ein bisschen Olivenöl über den Fisch laufen und schlägt ihn in die Folie ein. In der Folie auf ein Grillrost legen und den Fisch für ca. 20 min unter regelmäßigem Wenden garen. Nach dem Garen den Fisch noch mit etwas Limonensaft beträufeln.

You can influence the consistency of trout. If you prefer the fish meat to be a bit firmer, you can lay it in a kind of brine for a day. That withdraws some of the liquid out of the fish, making it firmer. If you prefer the fish tender and juicy, skip that procedure and marinate the fish directly before grilling.

#### Preparation

Brine:

Just rub the fish with a lot of salt and a bit of sugar. If you want, rub in some herbs already now and cool it overnight. On the next day, clean the fish thoroughly with water. Then dry it before marinating.

Regardless of whether the fish was steeped (pickled in salt) or not, lightly salt and pepper it inside and outside. Then spread the hacked garlic clove on the inside and outside of the fish. Cut the onions and tomatoes into slices. Fill the fish with the herbs and onions. Then spread the tomatoes on the inside and outside of the fish. To do that, lay the fish on some aluminium foil. Then let a bit of olive oil drip on the fish and wrap the fish in the foil. Put the foil on the grill rack and cook the fish for about 20 min, turning it regularly. After cooking the fish, sprinkle some lemon juice on it.





MADE IN GERMANY

Buschbeck GmbH  
Friedrich-Engels-Straße 21  
D - 51545 Waldbröl  
Germany  
Telefon +49 (0) 22 91 . 9 07 18 - 00  
Telefax +49 (0) 22 91 . 9 07 18 - 08  
e-mail [info@buschbeck.de](mailto:info@buschbeck.de)  
Internet [www.buschbeck.de](http://www.buschbeck.de)

**buschbeck**

www.buschbeck.de