



Kühl-/Gefrierkombination

Benutzerhandbuch

RB33/36/38/41R*, RL33/36/38/41R*

SEG / SEAG

Standgerät

SAMSUNG

Inhalt

Sicherheitsinformationen	3
Wichtige Informationen zu den Sicherheitshinweisen	3
Wichtige Symbole für Sicherheits- und Gefahrenhinweise:	4
Wichtige Vorsichtsmaßnahmen für Ihre Sicherheit	5
Wichtige Warnhinweise für Transport und Aufstellungsort	9
Kritische Warnungen bei der Installation	10
Installationshinweise	13
Kritische Warnungen im Betrieb	14
Warnhinweise im Betrieb	19
Warnhinweise zur Reinigung	22
Kritische Warnhinweise zur Entsorgung	24
Weitere Tipps zur ordnungsgemäßen Verwendung	26
Hinweise zur WEEE-Kennzeichnung	27
Aufstellen Ihrer Kühl-/Gefrierkombination	28
Vor dem Aufstellen der Kühl-/Gefrierkombination	28
Bedienung Ihrer Kühl-/Gefrierkombination	33
Übersicht über das Bedienfeld	33
Temperaturalarm	36
Fachboden des Gefrierabteils (optional)	37
Bauteile und Funktionen	38
Features des Gefrierabteils	41
Herausnehmen der Einsätze	43
Wechseln des Türanschlags (optional)	49
Wechseln des Türanschlags	50
Fehlersuche	60
Allgemein	60
Hören Sie ungewöhnliche Geräusche aus der Kühl-/Gefrierkombination?	62
Kücheneinbau (Modelle RB33/36, RL33/36)	64
Einbausatz	64
Abmessungen	65
Installation	67

Sicherheitsinformationen

Lesen Sie dieses Handbuch sorgfältig durch, um sicherzustellen, dass Sie die Merkmale und Funktionen dieser Kühl-/Gefrierkombination von Samsung kennen und bedienen können und Ihr neues Gerät sicher und effizient arbeitet.

Wichtige Informationen zu den Sicherheitshinweisen

- Die Warnungen und wichtigen Sicherheitsinformationen in diesem Benutzerhandbuch decken nicht alle denkbaren Umstände und Situationen ab.
Lassen Sie den gesunden Menschenverstand, Vorsicht und die notwendige Sorgfalt nicht außer Acht, wenn Sie Ihr Gerät installieren, warten und einsetzen.
- Da die folgenden Hinweise zum Betrieb für verschiedene Modelle gelten, können sich die Eigenschaften Ihres Geräts leicht von den in diesem Handbuch beschriebenen unterscheiden, und es kann sein, dass nicht alle Warnhinweise zutreffen. Bei Fragen oder Problemen wenden Sie sich an Ihr nächstgelegenes Kundendienstzentrum, oder holen Sie sich Hilfe und Informationen online unter www.samsung.com.
- Als Kältemittel werden R-600a oder R-134a verwendet. Sie können dem Kompressor aufkleber auf der Rückseite Ihres Geräts oder dem Typenschild im Innern des Geräts entnehmen, welches Kältemittel für Ihr Gerät verwendet wurde. Falls dieses Gerät entzündliche Gase enthält (Kältemittel R-600a), wenden Sie sich an die örtlichen Behörden, die Ihnen Informationen zur sicheren Entsorgung zur Verfügung stellen können.
- Um die Entwicklung eines entflammaren Gas-Luftgemisches bei einem Leck des Kühlkreislaufs zu vermeiden, muss die Raumgröße entsprechend der eingesetzten Menge an Kältemitteln im Gerät gewählt werden.



Sicherheitsinformationen

- Schalten Sie das Gerät niemals ein, wenn es Anzeichen von Beschädigungen zeigt. Setzen Sie sich im Zweifelsfall mit Ihrem Händler in Verbindung. Der für die Aufstellung des Geräts vorgesehene Raum muss für je 8 g des im Gerät befindlichen Kältemittels R-600a ein Raumvolumen von 1 m³ besitzen. Die Menge des in Ihrem Gerät eingesetzten Kältemittels können Sie an dem Typenschild im Innern des Geräts ablesen.
- Aus den Geräterohren austretendes Kältemittel kann sich entzünden oder zu Verletzungen an den Augen führen. Wenn Kältemittel aus den Rohren austritt, vermeiden Sie offene Flammen, und nehmen Sie entzündliche Gegenstände aus der Reichweite des Geräts. Lüften Sie außerdem sofort den Raum.
 - Andernfalls besteht Brand- oder Explosionsgefahr.

Wichtige Symbole für Sicherheits- und Gefahrenhinweise:

Bitte beachten Sie alle Sicherheitshinweise in dieser Anleitung. In diesem Handbuch werden die folgenden Sicherheitssymbole verwendet.

WARNUNG

Gefährliche bzw. unsichere Praktiken, die zu **schweren Verletzungen, Sachschäden und/oder zum Tod** führen können.

VORSICHT

Gefährliche bzw. unsichere Praktiken, die zu **schweren Verletzungen und/oder Sachschäden** führen können.

HINWEIS

Nützliche Informationen, die dem Benutzer helfen, das Gerät zu verstehen bzw. nutzen.



Die folgenden Warnhinweise sollen Sie und andere vor Verletzungen schützen.

Befolgen Sie sie gewissenhaft.

Lesen Sie diesen Abschnitt aufmerksam durch, und bewahren Sie das Handbuch zum späteren Nachschlagen an einem sicheren Ort auf.

Wichtige Vorsichtsmaßnahmen für Ihre Sicherheit



Warnung: Feuergefahr/brennbare Materialien

WARNUNG

- Achten Sie beim Aufstellen des Geräts darauf, dass das Netzkabel nicht eingeklemmt oder beschädigt wird.
- Stellen Sie weder Steckdosenleisten noch tragbare Stromversorgungen hinter dem Gerät auf.
- Nur mit Trinkwasser füllen.
- Es darf ausschließlich an eine Trinkwasserversorgung angeschlossen werden.
- Stellen Sie sicher, dass die Lüftungsöffnungen im Gerätegehäuse bzw. bei Einbau des Geräts nicht blockiert sind.
- Verwenden Sie keine anderen als die vom Hersteller empfohlenen mechanischen Vorrichtungen oder Hilfsmittel, um den Abtauvorgang zu beschleunigen.
- Beschädigen Sie niemals das Kältemittelsystem.
- Verwenden Sie keine elektrischen Geräte innerhalb des Lebensmittelabteils des Gerätes, sofern sie nicht dem durch den Hersteller empfohlenen Typ entsprechen.



Sicherheitsinformationen

- Dieses Gerät ist nicht zum Gebrauch durch Personen (auch Kinder) mit verminderten körperlichen, sensorischen oder geistigen Fähigkeiten oder einem Mangel an Erfahrung und Wissen bestimmt. Von dieser Regel darf nur abgewichen werden, wenn diese Personen unter Aufsicht stehen oder durch eine für ihre Sicherheit verantwortliche Person eine Unterweisung zur Bedienung des Geräts erhalten haben.
- Dieses Gerät darf von Kindern ab 8 Jahren und Personen mit verminderten körperlichen, sensorischen oder geistigen Fähigkeiten oder einem Mangel an Erfahrung und Wissen nur bedient werden, wenn sie unter Aufsicht stehen oder eine Unterweisung zum sicheren Umgang mit dem Gerät erhalten haben und die damit verbundenen Gefahren verstehen. Kinder dürfen nicht mit dem Gerät spielen. Kinder dürfen bei Reinigung und Wartung nur dann helfen, wenn sie dabei beaufsichtigt werden.
- Falls das Netzkabel beschädigt ist, muss es vom Hersteller oder vom Kundendienst bzw. von einer entsprechend qualifizierten Fachkraft ausgetauscht werden, um Gefährdungen auszuschließen.
- Die Steckdose muss leicht zugänglich sein, so dass das Gerät im Notfall schnell von der Stromversorgung getrennt werden kann.
 - Sie darf sich nicht hinter dem Gerät befinden.
- Bewahren Sie in diesem Gerät keine explosiven Stoffe wie Sprühdosen mit brennbaren Treibmitteln auf.
- Wenn das Gerät mit einer LED-Leuchte ausgestattet ist, entfernen Sie die Lampenabdeckung und die Lampe an sich nicht selbst.
 - Wenden Sie sich an das nächstgelegene Kundendienstcenter.
 - Verwenden Sie nur die vom Hersteller oder seinen Kundendienstvertretern empfohlenen LED-Lampen.



- Es sind die neuen mit dem Gerät gelieferten Schlauchsets zu verwenden; die alten dürfen nicht wiederverwendet werden.
- Lassen Sie die Wasserversorgung der Kühl-/Gefrierkombination nur an eine Trinkwasserversorgung anschließen. Um die Eismaschine korrekt zu betreiben, ist ein Wasserdruck von 206 - 861 kPa (30 - 125 psi) erforderlich.
- Für eine möglichst effiziente Energienutzung wird empfohlen, alle Einsätze, wie z. B. Türfächer, Schubfächer oder Fachböden, in der vom Hersteller angegebenen Position im Gerät zu verwenden.
- Um die optimale Energieeffizienz für dieses Gerät zu gewährleisten, sollte die ursprüngliche Position der Fachböden, Schubfächer und Türfächer nicht verändert werden.

So minimieren Sie den Energieverbrauch

- Stellen Sie das Gerät in einem kühlen, trockenen Raum mit ausreichender Belüftung auf.
- Stellen Sie sicher, dass es keinem direkten Sonnenlicht ausgesetzt ist und nicht in unmittelbarer Nähe von Wärmequellen (z. B. Heizkörper) aufgestellt wird.
 - Für eine gute Energieeffizienz wird empfohlen, die Lüfter und Gitter nicht zu versperren.
 - Lassen Sie warme Lebensmittel erst abkühlen, bevor Sie sie in das Gerät stellen.
 - Geben Sie tiefgefrorene Lebensmittel zum Auftauen in das Kühlabteil. Die niedrigen Temperaturen der tiefgefrorenen Lebensmittel können dann dazu genutzt werden, die übrigen Lebensmittel im Kühlabteil zu kühlen.
 - Lassen Sie die Tür des Gerätes nicht zu lange offen stehen, wenn Sie Lebensmittel hineinlegen oder herausnehmen.

Sicherheitsinformationen

- Je kürzer die Zeit, in der die Tür geöffnet ist, desto weniger Eis bildet sich im Innern des Geräts.
- Reinigen Sie die Rückseite der Kühl-/Gefrierkombination in regelmäßigen Abständen. Staub steigert den Energieverbrauch.
- Stellen Sie die Temperatur im Innern des Geräts nicht niedriger ein als nötig.
- Stellen Sie sicher, dass die Abluft an der Unterseite und Rückwand der Kühl-/Gefrierkombination ausreichend zirkulieren kann. Versperren Sie nicht die Lüftungsöffnungen.
- Achten Sie bei der Installation darauf, dass links, rechts, hinten und oben am Gerät ein Freiraum verbleibt. Dies wird dazu beitragen, den Stromverbrauch zu senken und Ihre Energiekosten gering zu halten.
- Als Abstände empfehlen wir:
 - Rechts, links und Rückseite: mehr als 50 mm
 - Oberseite: mehr als 100 mm

Dieses Gerät ist zur Verwendung im Haushalt und ähnlichen Umgebungen bestimmt, wie z. B.:

- in Küchen oder Kantinen in Geschäften, Büros und anderen Arbeitsumgebungen;
- durch die Gäste in Gasthäusern, Hotels, Motels und anderen Wohnumgebungen;
- in Frühstückspensionen und ähnlichen Umgebungen;
- in Gastronomiebetrieben und ähnlichen Bereichen außerhalb des Einzelhandels.

Wichtige Warnhinweise für Transport und Aufstellungsort

WARNUNG

- Achten Sie darauf, dass keine Teile des Kühlkreislaufs beschädigt werden, wenn Sie das Gerät transportieren oder aufstellen.
 - Aus den Geräterohren austretendes Kältemittel kann sich entzünden oder zu Verletzungen der Augen führen. Wenn Kältemittel austritt, vermeiden Sie offene Flammen oder potenzielle Zündquellen, und lüften Sie einige Minuten lang den Raum, in dem sich das Gerät befindet.
 - Bei diesem Gerät wird eine geringe Menge eines Isobutan-Kältemittels (R-600a) eingesetzt. Dies ist ein natürliches Gas mit hoher Umweltverträglichkeit, das allerdings auch brennbar ist. Achten Sie darauf, dass keine Teile des Kühlkreislaufs beschädigt werden, wenn Sie das Gerät transportieren oder aufstellen.
- Berühren Sie beim Transport oder bei der Installation nicht den Wasserschlauch an der Geräterückseite.
 - Andernfalls kann es zu Schäden am Gerät kommen, sodass der Wasserspender nicht mehr funktioniert.

Sicherheitsinformationen

Kritische Warnungen bei der Installation

WARNUNG

- Stellen Sie das Gerät nicht in feuchten Räumen oder an einem Ort auf, wo es mit Wasser in Kontakt kommen kann.
 - Eine beschädigte oder veraltete Isolierung an elektrischen Teilen kann zu einem Stromschlag oder Brand führen.
- Setzen Sie das Gerät keinem direkten Sonnenlicht aus, und stellen Sie es nicht in der Nähe von Öfen, Heizkörpern oder anderen Wärmequellen auf.
- Stecken Sie den Netzstecker des Geräts nicht in eine Steckdosenleiste, die auch für verschiedene andere Geräten verwendet wird. Die Kühl-/Gefrierkombination darf immer nur an eine ausschließlich für dieses Gerät bestimmte Steckdose angeschlossen werden, deren Spannung mit der auf dem Typenschild am Gerät übereinstimmt.
 - Dies gewährleistet eine optimale Leistung und verhindert eine Überlastung der Stromkreise im Haus, die einen Brand aufgrund überhitzter Leitungen auslösen könnte.
- Stecken Sie den Netzstecker nicht in eine lose Steckdose.
 - Andernfalls besteht die Gefahr eines Stromschlags oder Brands.
- Verwenden Sie keine Kabel, die im Kabelverlauf oder an einem der Enden Brüche oder Abnutzungsschäden aufweisen.
- Knicken Sie das Netzkabel nicht übermäßig, und stellen Sie keine schweren Gegenstände darauf ab.
- Ziehen Sie nicht am Netzkabel, und knicken Sie es nicht übermäßig.
- Verdrehen bzw. verknoten Sie das Netzkabel nicht.

- Verlegen Sie das Netzkabel nicht über scharfe Metallkanten, stellen Sie keine schweren Gegenstände darauf, verlegen Sie das Netzkabel nicht zwischen Objekten, und schieben Sie das Netzkabel nicht in den Raum hinter dem Gerät.
- Achten Sie darauf, das Gerät beim Verschieben nicht über das Netzkabel zu fahren und dieses zu beschädigen.
 - Andernfalls besteht die Gefahr eines Stromschlags oder Brands.
- Trennen Sie die Kühl-/Gefrierkombination niemals vom Netz, indem Sie am Netzkabel ziehen. Fassen Sie stets den Stecker fest an und ziehen Sie ihn gerade aus der Steckdose heraus.
 - Schäden am Kabel können Kurzschlüsse, Brände und/oder Stromschläge verursachen.
- Verwenden Sie in der Nähe des Geräts keine Aerosole.
 - Die Verwendung von Aerosolen in der Nähe des Geräts kann zu Explosionen oder Bränden führen.
- Stellen Sie dieses Gerät nicht in der Nähe von Heizkörpern oder entflammbar Materialien auf.
- Stellen Sie dieses Gerät nicht an Orten auf, an denen Gas austreten kann.
 - Andernfalls besteht die Gefahr eines Stromschlags oder Brands.
- Dieses Gerät muss vor der Inbetriebnahme in Übereinstimmung mit den Anweisungen in diesem Handbuch ordnungsgemäß aufgestellt und installiert werden.
- Schließen Sie den Netzstecker ordnungsgemäß mit dem Kabel nach unten an die Steckdose an.
 - Wenn Sie den Netzstecker falsch herum (also mit dem Kabel nach oben) in die Steckdose stecken, kann das Kabel durchtrennt werden und einen Brand oder Stromschlag verursachen.

- Stellen Sie stets sicher, dass der Netzstecker nicht durch die Rückwand des Geräts geknickt oder beschädigt wird.
- Bewahren Sie die Verpackungsmaterialien außerhalb der Reichweite von Kindern auf.
 - Es besteht Erstickungsgefahr, wenn Kinder sie über den Kopf ziehen.
- Stellen Sie dieses Gerät weder an einem feuchten, öligen oder staubigen Ort noch an einem Platz auf, der direktem Sonnenlicht oder Wassereinwirkungen (z. B. Regen) ausgesetzt ist.
 - Eine beschädigte oder veraltete Isolierung von elektrischen Teilen kann zu einem Stromschlag oder Brand führen.
- Wenn sich Staub oder Wasser im Gerät angesammelt haben, trennen Sie die Stromversorgung, und wenden Sie sich an das nächstgelegene Kundendienstzentrum von Samsung Electronics.
 - Andernfalls besteht Brandgefahr.
- Stellen Sie sich nicht auf das Gerät, und legen oder stellen Sie keine Gegenstände (Wäsche, brennende Kerzen, brennende Zigaretten, Geschirr, Chemikalien, Metallgegenstände usw.) auf das Gerät.
 - Andernfalls besteht Verletzungs- oder Brandgefahr bzw. die Gefahr von Stromschlägen oder Störungen des Geräts.
- Sie müssen die gesamte Schutzfolie entfernen, ehe Sie das Gerät mit der Netzsteckdose verbinden.
- Kinder müssen beaufsichtigt werden, damit sie nicht mit den Sprengringen für die Türeinrichtung oder mit den Klammern für die Wasserleitungen spielen.
 - Es besteht die Gefahr von Tod durch Ersticken, wenn ein Kind einen Sprengring oder eine Wasserrohrklammer verschluckt. Halten Sie die Sprengringe und Wasserrohrklammern außerhalb der Reichweite von Kindern.

- Die Kühl-/Gefrierkombination muss geerdet werden.
 - Achten Sie immer darauf, dass die Kühl-/Gefrierkombination geerdet ist, ehe Sie ein Teil des Gerätes untersuchen oder zu reparieren versuchen. Erdschlüsse können einen schweren elektrischen Schlag verursachen.
- Da sie Blitze anziehen können, dürfen Sie das Gerät niemals an Gasrohren, Telefonleitungen oder Blitzableitern erden.
 - Das Gerät muss geerdet werden, um durch Leckströme verursachte Stromverluste und Stromschläge zu verhindern.
 - Andernfalls besteht die Gefahr von Stromschlägen, Brand, Explosion oder Störungen des Geräts.
- Stecken Sie den Netzstecker fest in die Steckdose. Verwenden Sie keine beschädigten Netzstecker bzw. Netzkabel und keine losen Steckdosen.
 - Andernfalls besteht die Gefahr eines Stromschlags oder Brands.
- Die Sicherung des Geräts muss von einem qualifizierten Techniker oder einem dazu befugten Dienstleister durchgeführt werden.
 - Andernfalls besteht die Gefahr von Stromschlägen oder Verletzungen.

Installationshinweise

VORSICHT

- Lassen Sie genügend Raum um die Kühl-/Gefrierkombination frei und stellen Sie ihn auf einer ebenen Fläche auf.
 - Wenn das Gerät nicht auf einer ebenen Fläche aufgestellt wird, können Kühlleistung und Zuverlässigkeit sinken.

Sicherheitsinformationen

- Lassen Sie das Gerät nach dem Aufstellen und Einschalten 2 bis 3 Stunden lang ruhen, bevor Sie es mit Lebensmitteln befüllen.
- Wir empfehlen Ihnen dringend, die Kühl-/Gefrierkombination durch einen qualifizierten Techniker oder den Service installieren zu lassen.
 - Andernfalls besteht Verletzungs- oder Brandgefahr bzw. die Gefahr von Stromschlägen, Explosionen oder Störungen des Geräts.

Kritische Warnungen im Betrieb

WARNUNG

- Verbinden Sie den Netzstecker nicht mit nassen Händen mit der Steckdose.
 - Andernfalls besteht die Gefahr von Stromschlägen.
- Stellen Sie keine Gegenstände oben auf das Gerät.
 - Die Gegenstände könnten beim Öffnen oder Schließen der Gerätetür herunterfallen und zu Verletzungen und/oder Sachschäden führen.
- Führen Sie weder Ihre Hände und Füße noch Metallgegenstände (Essstäbchen usw.) von unten oder von hinten in das Gerät ein.
 - Andernfalls besteht die Gefahr von Stromschlägen oder Verletzungen.
 - Scharfe Kanten können zu Verletzungen führen.
- Berühren Sie die Innenseiten des Geräts oder die darin aufbewahrten Lebensmittel nicht mit nassen Händen.
 - Dies kann zu Erfrierungen führen.
- Stellen Sie keinen mit Wasser gefüllten Behälter auf das Gerät.
 - Wenn das Wasser verschüttet wird, besteht die Gefahr eines Stromschlags oder Brands.

- Bewahren Sie keine flüchtigen oder entflammaren Gegenstände oder Stoffe (Reinigungsbenzin, Verdünner, Propangas, Alkohol, Äther, Erdgas oder ähnliche Produkte) im Gerät auf.
 - Dieses Gerät ist ausschließlich zur Aufbewahrung von Lebensmitteln bestimmt.
 - Andernfalls besteht Brand- oder Explosionsgefahr.
- Kinder müssen beaufsichtigt werden, um zu verhindern, dass sie mit dem Gerät spielen.
 - Halten Sie Ihre Finger von „Quetschstellen“ fern: Die Abstände zwischen den Türen und dem Schrank sind notwendigerweise klein. Öffnen Sie die Gerätetür mit großer Vorsicht, wenn sich Kinder in der Nähe befinden.
- Stecken Sie nicht Ihre Finger oder die Finger von Kindern zwischen die Türen.
 - Halten Sie Ihre Finger von den Türspalten links und rechts fern. Öffnen Sie die Gerätetür mit großer Vorsicht, wenn sich Ihre Finger zwischen den Türen befinden.
- Lassen Sie nicht zu, dass Kinder sich an die Gerätetür oder die daran angebrachten Fächer hängen. Andernfalls kann es zu ernsthaften Verletzungen kommen.
- Lassen Sie Kinder nicht in das Gerät hineinklettern. Sie könnten eingesperrt werden.
- Führen Sie Ihre Hände nicht in den Bodenbereich unterhalb des Geräts ein.
 - Dort befinden sich scharfe Kanten, die Verletzungen verursachen können.
- Bewahren Sie keine Pharmazeutika, lebensmittelfremden Materialien oder temperaturempfindliche Produkte im Gerät auf.
 - Lebensmittel, die unter streng kontrollierten Temperaturbedingungen gelagert werden müssen, dürfen nicht in diesem Gerät aufbewahrt werden.



Sicherheitsinformationen

- Wenn das Gerät nach Arzneimitteln oder Rauch riecht, trennen Sie sofort die Stromversorgung und wenden Sie sich an Ihr nächstgelegenes Kundendienstzentrum von Samsung Electronics.
- Wenn sich Staub oder Wasser im Gerät angesammelt haben, trennen Sie die Stromversorgung und wenden Sie sich an das nächstgelegene Kundendienstzentrum von Samsung Electronics.
 - Andernfalls besteht Brandgefahr.
- Lassen Sie nicht zu, dass Kinder auf eine der Schubladen klettern.
 - Die Schublade kann zerbrechen, sodass die Kinder stürzen.
- Lassen Sie die Türen des Geräts nicht offen stehen, wenn dieses unbeaufsichtigt ist, und lassen Sie Kinder nicht in das Gerät hineinklettern.
- Lassen Sie Kinder oder Kleinkinder nicht in die Schubfächer klettern.
 - Dies kann zum Tod durch Erstickung oder zu Verletzungen führen, wenn die Kinder darin gefangen sind.
- Überfüllen Sie die Kühl-/Gefrierkombination nicht mit Lebensmitteln.
 - Beim Öffnen der Gerätetür könnten Produkte herunterfallen und Verletzungen und/oder Sachschäden verursachen.
- Sprühen Sie kein flüchtiges Material wie z. B. Insektizide auf die Oberfläche des Geräts.
 - Sie sind nicht nur gefährlich für Ihre Gesundheit, sondern es besteht außerdem die Gefahr eines Brands, eines Stromschlags oder einer Störung des Geräts.
- Führen Sie niemals Ihre Finger oder Gegenstände in die Öffnung des Wasserspenders, die Eisrutsche und den Eiswürfelbehälter ein.
 - Dies kann zu Verletzungen oder Sachschäden führen.



- Verwenden Sie keine temperaturempfindlichen Materialien, wie z. B. entflammbare Sprays und Gegenstände, Trockeneis, Medikamente oder Chemikalien, in der Nähe des Geräts, und bewahren Sie sie nicht in der Kühl-/Gefrierkombination auf.
- Verwenden Sie keine Haartrockner, um das Innere des Geräts zu trocknen. Stellen Sie keine brennende Duftkerze in das Gerät, um unangenehme Gerüche zu beseitigen.
 - Andernfalls besteht die Gefahr eines Stromschlags oder Brands.
- Füllen Sie den Wassertank, das Eiswürfelfach und die Eiswürfelform nur mit Trinkwasser (Mineralwasser oder gereinigtes Wasser).
 - Füllen Sie den Wassertank nicht mit Tee, Säften oder Sportgetränken. Dies kann zu Schäden am Gerät führen.
- Stellen Sie sich nicht auf das Gerät, und legen oder stellen Sie keine Gegenstände (Wäsche, brennende Kerzen, brennende Zigaretten, Geschirr, Chemikalien, Metallgegenstände usw.) auf das Gerät. Andernfalls besteht Verletzungs- oder Brandgefahr bzw. die Gefahr von Stromschlägen oder Störungen des Geräts. Stellen Sie keine mit Wasser gefüllten Behälter auf das Gerät.
 - Wenn das Wasser verschüttet wird, besteht die Gefahr eines Stromschlags oder Brands.
- Schauen Sie niemals direkt für eine längere Zeit auf die LED-UV-Lampe.
 - Andernfalls können Verletzungen der Augen aufgrund der UV-Strahlung die Folge sein.
- Legen Sie den Boden nicht mit der Oberseite nach unten ein. Dies könnte die Funktionsweise der Fachböden beeinträchtigen.
 - Dies kann zu Verletzungen oder Sachschäden durch herunterfallende Glasfachböden führen.



Sicherheitsinformationen

- Halten Sie Ihre Finger von „Quetschstellen“ fern: Die Abstände zwischen den Türen und dem Schrank sind notwendigerweise klein. Öffnen Sie die Gerätetür mit großer Vorsicht, wenn sich Kinder in der Nähe befinden.
- Wenn Gas austritt, vermeiden Sie offene Flammen oder potenzielle Zündquellen, und lüften Sie einige Minuten lang den Raum, in dem sich das Gerät befindet.
 - Berühren Sie weder das Gerät noch das Netzkabel.
 - Verwenden Sie keinen Lüfter.
 - Jeder Funke kann zu einer Explosion oder einem Brand führen.
- Flaschen sollten dicht nebeneinander verstaut werden, damit sie nicht aus dem Gerät fallen.
- Dieses Gerät ist ausschließlich für die Aufbewahrung von Lebensmitteln in Privathaushalten bestimmt.
- Führen Sie niemals Ihre Finger oder Gegenstände in die Öffnung des Wasserspenders, die E isrutsche und den Eiswürfelbehälter ein.
 - Dies kann zu Verletzungen oder Sachschäden führen.
- Versuchen Sie nicht selbst, die Kühl-/Gefrierkombination zu reparieren, auseinander zu nehmen oder zu verändern.
- Verwenden Sie ausschließlich Normsicherungen (KEINESFALLS Überbrückungen aus Kupfer, Stahldraht usw.).
- Wenden Sie sich an Ihr nächstgelegenes Kundendienstcenter, wenn Ihre Kühl-/Gefrierkombination repariert oder neu installiert werden muss.
 - Andernfalls besteht Verletzungs- oder Brandgefahr bzw. die Gefahr von Stromschlägen oder Störungen des Geräts.



- Wenn von der Kühl-/Gefrierkombination Brandgeruch oder Rauch ausgeht, ziehen Sie sofort den Netzstecker und wenden Sie sich an das nächstgelegene Kundendienstcenter von Samsung Electronics.
 - Andernfalls besteht die Gefahr eines Stromschlags oder Brands.
- Ziehen Sie den Netzstecker aus der Steckdose, bevor Sie die Beleuchtung im Innern des Geräts austauschen.
 - Andernfalls besteht die Gefahr eines Stromschlags.
- Wenden Sie sich an Ihr nächstgelegenes Kundendienstcenter, wenn Sie Probleme mit dem Austausch einer Leuchte (keine LED) haben.
- Stecken Sie den Netzstecker fest in die Steckdose.
- Verwenden Sie keine beschädigten Netzstecker bzw. Netzkabel und keine losen Steckdosen.
 - Andernfalls besteht die Gefahr eines Stromschlags oder Brands.

Warnhinweise im Betrieb

VORSICHT

- Frieren Sie aufgetaute Lebensmittel nicht wieder ein.
 - Gefrorene und aufgetaute Lebensmittel entwickeln schädliche Bakterien schneller als frische.
 - Beim zweiten Auftauen werden noch mehr Zellen zersetzt, sodass Feuchtigkeit austritt und die Konsistenz des Produkts sich verändert.
- Fleisch nicht bei Raumtemperatur auftauen.
 - Die Sicherheit hängt davon ab, ob das Rohprodukt ordnungsgemäß behandelt wurde.



Sicherheitsinformationen

- Bewahren Sie keine Glasbehälter, Flaschen oder kohlenensäurehaltigen Getränke im Gefrierabteil auf.
 - Die Behälter könnten beim Einfrieren platzen und zu Verletzungen führen.
- Verwenden Sie nur die mit dem Gerät mitgelieferte Eismaschine.
- Schließen Sie den Wasserhahn, wenn Sie längere Zeit von zu Hause abwesend sein werden (im Urlaub zum Beispiel) und kein Wasser oder Eis verwendet werden.
 - Andernfalls kann Wasser austreten.
- Wenn Sie die Kühl-/Gefrierkombination für eine sehr lange Zeit nicht verwenden wollen (3 Wochen oder mehr) leeren Sie das Gerät (einschließlich Eisbehälter), ziehen Sie den Netzstecker, schließen Sie den Wasserhahn, wischen Sie überschüssige Feuchtigkeit von den Innenwänden und lassen Sie die Türen offen, damit sich keine Gerüche und Schimmel bilden.
- Um optimale Leistung des Geräts zu gewährleisten:
 - Stellen Sie Lebensmittel nicht zu nah an die Belüftungsschlitze auf der Rückseite des Geräts. Andernfalls kann die Luftzirkulation im Kühlabteil behindert werden;
 - Geben Sie die gelagerten Lebensmittel in geeignete Kunststoffbeutel oder in luftdichte Behälter, bevor Sie sie in das Gerät legen;
 - Beachten Sie die maximale Aufbewahrungsdauer und das Verfallsdatum von tiefgefrorenen Lebensmitteln.
 - Das Gerät muss nicht vom Stromnetz getrennt werden, wenn Sie weniger als drei Wochen außer Haus sind. Wenn Sie jedoch länger als drei Wochen abwesend sein werden, entfernen Sie sämtliche Lebensmittel und das Eis im Eisbehälter, trennen Sie die Kühl-/Gefrierkombination vom Netz, schließen Sie den Wasserhahn, wischen Sie überschüssige Feuchtigkeit von den Innenwänden ab und lassen Sie die Türen offen, damit sich keine Gerüche und Schimmel bilden.



- Service-Garantie und Modifikationen.
 - Veränderungen und Modifikationen, die von einer Fremdpartei an diesem funktionstüchtigen Gerät durchgeführt werden, sind durch die Garantie von Samsung nicht gedeckt und Samsung haftet nicht für Sicherheitsprobleme, die durch solche von Fremdparteien vorgenommenen Modifikationen verursacht werden.
- Versperren Sie nicht die Lüftungsöffnungen im Innern der Kühl-/Gefrierkombination.
 - Wenn die Lüftungsöffnungen, insbesondere z. B. mit einer Kunststofftüte, versperrt werden, wird das Gerät möglicherweise zu stark gekühlt. Wenn diese Abkühlung zu lange andauert, wird möglicherweise der Wasserfilter beschädigt und Wasser kann austreten.
- Verwenden Sie nur die mit dem Gerät mitgelieferte Eismaschine.
- Wischen Sie überschüssige Feuchtigkeit im Innern des Geräts ab, und lassen Sie die Gerätetür geöffnet.
 - Andernfalls können sich schlechte Gerüche und Ablagerungen bilden.
- Wenn die Kühl-/Gefrierkombination von der Stromversorgung getrennt wird, müssen Sie mindestens fünf Minuten warten, ehe sie sie wieder anschließen.
- Wenn das Gerät durch den Kontakt mit Wasser nass geworden ist, ziehen Sie den Netzstecker und wenden Sie sich an den Kundendienst von Samsung Electronics.
- Sie dürfen nicht auf Glasoberflächen schlagen oder sie übermäßiger Krafteinwirkung aussetzen.
 - Das Glas könnte brechen und zu Verletzungen und/oder Sachschäden führen.

- Füllen Sie den Wasserbehälter und den Eiswürfelbehälter nur mit Trinkwasser (Leitungswasser, Mineralwasser oder gefiltertes Wasser).
 - Füllen Sie den Tank nicht mit Tee oder Sportgetränken. Andernfalls könnten Sie das Gerät beschädigen.
- Seien Sie vorsichtig, damit Sie sich nicht die Finger einklemmen.
- Wenden Sie sich an Ihr nächstgelegenes Kundendienstcenter, wenn Ihre Kühl-/Gefrierkombination überschwemmt wird.
 - Andernfalls besteht die Gefahr eines Stromschlags oder Brands.
- Bewahren Sie kein Pflanzenöl in den Behältern der Kühlschrantür auf. Das Öl kann zähflüssig werden, sodass es ungenießbar wird und schwer zu gebrauchen ist. Darüber hinaus kann der offene Behälter auslaufen und das ausgetretene Öl kann dazu führen, dass das Türfach Risse bekommt. Nach dem Öffnen eines Ölbehälters ist es das beste, den Behälter an einem kühlen und schattigen Ort wie in einem Schrank oder einer Speisekammer aufzubewahren.
 - Beispiele für Pflanzenöle: Olivenöl, Maisöl, Traubenkernöl usw.

Warnhinweise zur Reinigung

VORSICHT

- Sprühen Sie keinesfalls Wasser direkt auf die Kühl-/Gefrierkombination.
 - Es besteht die Gefahr von Stromschlägen oder Bränden.
- Verwenden Sie keine Haartrockner, um das Innere des Geräts zu trocknen.

- Stellen Sie, um unangenehme Gerüche zu beseitigen, keinesfalls eine brennende Duftkerze in das Gerät.
 - Andernfalls besteht die Gefahr eines Stromschlags oder Brands.
- Sprühen Sie keine Reinigungsmittel direkt auf das Display.
 - Andernfalls können sich die Aufdrucke auf dem Display lösen.
- Wenn ein Fremdstoff, wie z. B. Wasser, in das Gerät eingedrungen ist, ziehen Sie den Netzstecker und wenden Sie sich an Ihr nächstgelegenes Kundendienstzentrum.
 - Andernfalls besteht die Gefahr eines Stromschlags oder Brands.
- Verwenden Sie ein sauberes, trockenes Tuch, um Fremdkörper oder Staub von den Stiften des Netzsteckers zu entfernen. Verwenden Sie kein nasses oder feuchtes Tuch, wenn Sie den Stecker reinigen.
 - Andernfalls besteht die Gefahr von Stromschlägen oder Bränden.
- Sprühen Sie zum Reinigen kein Wasser direkt auf das Gerät.
- Reinigen Sie das Gerät niemals mit Waschbenzin, Verdünner, Bleichmittel oder Chlor.
 - Andernfalls können Schäden an der Oberfläche des Geräts oder ein Brand die Folge sein.
- Führen Sie niemals Ihre Finger oder Gegenstände in die Öffnung der Ausgabereinheit ein.
 - Dies kann zu Verletzungen oder Sachschäden führen.
- Ziehen Sie den Netzstecker aus der Steckdose, bevor Sie das Gerät reinigen oder Wartungsarbeiten durchführen.
 - Andernfalls besteht die Gefahr eines Stromschlags oder Brands.

- Verwenden Sie einen sauberen Schwamm oder ein weiches Tuch mit warmem Wasser und einem mildes Reinigungsmittel, um den Kühlschrank zu reinigen.
- Verwenden Sie für die Reinigung der Außenflächen (Türen und Schränke), Kunststoffteile, Tür- und Innenauskleidungen sowie Dichtungen keine scheuernden oder scharfen Reinigungsmittel wie Glasreinigersprays, Scheuermittel, brennbare Flüssigkeiten, Salzsäure, Reinigungswachse, Reinigungsmittelkonzentrate, Bleichmittel oder Reinigungsmittel, die Erdölprodukte enthalten.
 - Diese können das Material zerkratzen oder beschädigen.
- Reinigen Sie die Glaseinlegeböden oder Abdeckungen nicht mit heißem Wasser, solange diese kalt sind. Glaseinlegeböden und Abdeckungen können zerspringen, wenn sie plötzlichen Temperaturschwankungen oder Kräfteinwirkungen (Stöße, Schläge, Herunterfallen) ausgesetzt sind.

Kritische Warnhinweise zur Entsorgung

WARNUNG

- Achten Sie auf eine umweltgerechte Entsorgung des Verpackungsmaterials für dieses Gerät.
- Stellen Sie vor der Entsorgung sicher, dass die Rohre auf der Rückseite der Kühl-/Gefrierkombination nicht beschädigt sind.

- Als Kältemittel werden R-600a oder R-134a verwendet. Sie können dem Kompressoraufkleber auf der Rückseite Ihres Geräts oder dem Typenschild im Innern des Geräts entnehmen, welches Kältemittel für Ihre Kühl-/Gefrierkombination verwendet wurde. Falls diese Kühl-/Gefrierkombination entzündliche Gase enthält (Kältemittel R-600a), wenden Sie sich an die örtlichen Behörden, die Ihnen Informationen zur sicheren Entsorgung zur Verfügung stellen können.
- Entfernen Sie vor dem Entsorgen der Kühl-/Gefrierkombination die Tür und die Türdichtungen sowie die Verriegelung, damit nicht versehentlich Kinder oder Tiere im Gerät eingeschlossen werden können. Kinder müssen beaufsichtigt werden, um zu verhindern, dass sie mit dem Gerät spielen. Wenn ein Kind eingeschlossen ist, kann es sich verletzen und ersticken.
 - Wenn ein Kind im Gerät eingeschlossen ist, besteht Verletzungs- und Erstickungsgefahr.
- In der Isolierung wird Cyclopentan verwendet. Die im Isoliermaterial gebundenen Gase erfordern eine spezielle Entsorgung. Informationen zur umweltfreundlichen Entsorgung dieses Geräts erhalten Sie bei den örtlichen Behörden.
- Bewahren Sie alle Verpackungsmaterialien außerhalb der Reichweite von Kindern auf, denn Verpackungsmaterial kann für Kinder gefährlich sein.
 - Wenn ein Kind sich einen Beutel über den Kopf zieht, kann es ersticken.



Sicherheitsinformationen

Weitere Tipps zur ordnungsgemäßen Verwendung

- Wenden Sie sich im Falle eines Stromausfalls an das örtliche Büro Ihres Stromversorgungsunternehmens, und fragen Sie, wie lange der Ausfall voraussichtlich dauern wird.
 - Die meisten Stromausfälle können innerhalb von ein bis zwei Stunden behoben werden und haben keine negativen Auswirkungen auf die im Gerät herrschende Temperatur. Während eines Stromausfalls sollten Sie jedoch die Gerätetür so selten wie möglich öffnen.
 - Sollte der Stromausfall länger als 24 Stunden andauern, entnehmen und entsorgen Sie das gesamte Gefriergut.
- Die Kühl-/Gefrierkombination funktioniert möglicherweise nicht ordnungsgemäß (Tiefgefrorenes kann auftauen oder die Temperaturen im Tiefkühlabteil können zu hoch steigen), wenn sie über einen längeren Zeitraum an einem Ort aufgestellt ist, an dem die Lufttemperaturen regelmäßig unter den Temperaturen liegen, für die das Gerät ausgelegt ist.
- Bestimmte temperaturempfindliche Lebensmittel sollten nicht gekühlt oder gar eingefroren werden, da sie ansonsten aufgrund ihrer speziellen Eigenschaften verderben können.
- Ihr Gerät ist frostfrei, d. h. der Abtauvorgang erfolgt automatisch und muss nicht manuell von Ihnen gestartet werden. Dies geschieht automatisch.
- Der Temperaturanstieg beim Abtauen erfüllt die ISO-Anforderungen. Wenn Sie jedoch beim Abtauen des Geräts einen übermäßigen Temperaturanstieg verhindern möchten, wickeln Sie das Gefriergut in mehrere Lagen Zeitungspapier.
- Frieren Sie bereits vollständig aufgetaute Lebensmittel nicht wieder ein.



- Die Temperatur in mit zwei Sternen (**) gekennzeichneten Fächern oder Abteilen (☼☼) ist geringfügig höher als die im restlichen Gefrierabteil.
Die Position der Zwei-Sterne-Fächer variiert je nach Modell.
Schlagen Sie im Zweifelsfall im mitgelieferten Benutzerhandbuch nach.

Hinweise zur WEEE-Kennzeichnung

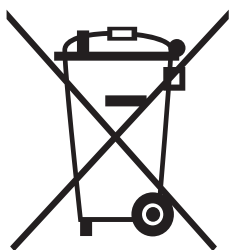

Korrekte Entsorgung von Altgeräten (Elektroschrott)

(Gilt für Länder mit Abfalltrennsystemen)

Die Kennzeichnung auf dem Produkt, Zubehörteilen bzw. auf der dazugehörigen Dokumentation gibt an, dass das Produkt und Zubehörteile (z. B. Ladegerät, Kopfhörer, USB-Kabel) nach ihrer Lebensdauer nicht zusammen mit dem normalen Haushaltsmüll entsorgt werden dürfen. Entsorgen Sie dieses Gerät und Zubehörteile bitte getrennt von anderen Abfällen, um der Umwelt bzw. der menschlichen Gesundheit nicht durch unkontrollierte Müllbeseitigung zu schaden. Helfen Sie mit, das Altgerät und Zubehörteile fachgerecht zu entsorgen, um die nachhaltige Wiederverwertung von stofflichen Ressourcen zu fördern.

Private Nutzer wenden sich an den Händler, bei dem das Produkt gekauft wurde, oder kontaktieren die zuständigen Behörden, um in Erfahrung zu bringen, wo Sie das Altgerät bzw. Zubehörteile für eine umweltfreundliche Entsorgung abgeben können.

Gewerbliche Nutzer wenden sich an ihren Lieferanten und gehen nach den Bedingungen des Verkaufsvertrags vor. Dieses Produkt und elektronische Zubehörteile dürfen nicht zusammen mit anderem Gewerbemüll entsorgt werden.

Weitere Informationen zum Engagement von Samsung für die Umwelt und zu produktspezifischen Auflagen wie z. B. REACH finden Sie unter samsung.com/uk/aboutsamsung/samsungelectronics/corporatecitizenship/data_corner.html

(Nur für den Verkauf in Europa)



Aufstellen Ihrer Kühl-/Gefrierkombination

Vor dem Aufstellen der Kühl-/Gefrierkombination

Wir freuen uns, dass Sie sich für eine Kühl-/Gefrierkombination von Samsung entschieden haben. Wir wünschen Ihnen viel Freude mit den vielfältigen modernen Funktionen und der Leistung Ihres neuen Geräts.

- Diese Kühl-/Gefrierkombination muss vor der Inbetriebnahme in Übereinstimmung mit den Anweisungen in diesem Benutzerhandbuch ordnungsgemäß aufgestellt und installiert werden.
- Verwenden Sie das Gerät nur zu den in diesem Benutzerhandbuch beschriebenen Zwecken.
- Wir empfehlen, Servicearbeiten nur von qualifizierten Fachkräften durchführen zu lassen.
- Achten Sie auf eine umweltgerechte Entsorgung des Verpackungsmaterials für dieses Gerät.

Auswahl des Aufstellorts für die Kühl-/Gefrierkombination

- Wählen Sie einen Standort ohne direkte Sonneneinstrahlung.
- Wählen Sie einen Standort mit ebenem (oder zumindest fast ebenem) Untergrund.
- Der Standort sollte genügend Platz bieten, um die Türen der Kühl-/Gefrierkombination ungehindert öffnen zu können.
- Lassen Sie zu allen Seiten einen ausreichenden Freiraum, wenn Sie die Kühl-/Gefrierkombination auf einer flachen Fläche aufstellen.
 - Wenn die Kühl-/Gefrierkombination nicht auf einer ebenen Fläche aufgestellt wird, arbeitet das interne Kühlsystem möglicherweise nicht ordnungsgemäß.
 - Halten Sie die in diesem Handbuch angegebenen Abstände ein. Eine Darstellung mit Abmessungen finden Sie in der Abbildung unten.

Effektiver Temperaturbereich

Die Kühl-/Gefrierkombination ist so ausgelegt, dass sie im Temperaturbereich ihrer Klimaklasse normal arbeitet.

Klimaklasse	Symbol	Raumtemperaturbereich (°C)	
		IEC 62552 (ISO 15502)	ISO 8561
Kalt gemäßigt (subnormal)	SN	+10 bis +32	+10 bis +32
Warm gemäßigt (normal)	N	+16 bis +32	+16 bis +32
Subtropisch	ST	+16 bis +38	+18 bis +38
Tropisch	T	+16 bis +43	+18 bis +43

HINWEIS

Die Kühlleistung und der Energieverbrauch der Kühl-/Gefrierkombination können von der Umgebungstemperatur, der Türöffnungshäufigkeit und der Position der Kühl-/Gefrierkombination beeinflusst werden. Wir empfehlen, angemessene Temperatureinstellungen zu verwenden.



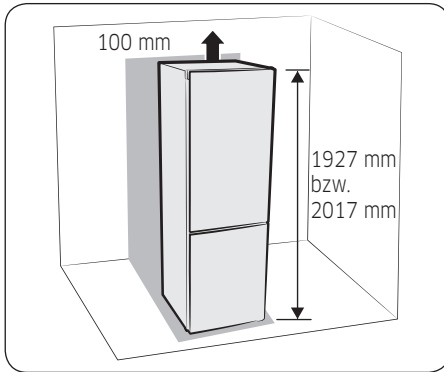

HINWEIS

- Lassen Sie rechts, links, hinten und oben am Gerät ausreichend Platz für die Luftzirkulation. Dies wird dazu beitragen, den Stromverbrauch zu senken und Ihre Energiekosten gering zu halten.
- Stellen Sie die Kühl-/Gefrierkombination nicht an einem Ort auf, an dem Temperaturen unter 10 °C herrschen.
- Achten Sie darauf, dass das Gerät frei bewegt werden kann, falls Wartungs- oder Reparaturarbeiten durchgeführt werden müssen.

	RB41/38	RB36/33
a	155°	100°
A	900 mm	1139 mm
B	1330 mm	688 mm

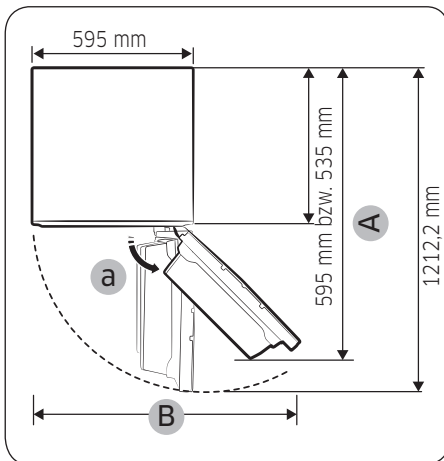

HINWEIS

Die verschiedenen Maßangaben hängen von den jeweiligen Entwurfsmaßen ab und können sich daher je nach Messverfahren unterscheiden.

VORSICHT

- Achten Sie beim Aufstellen und Warten der Kühl-/Gefrierkombination sowie beim Reinigen des dahinter liegenden Raums darauf, dass Sie das Gerät gerade herausziehen und anschließend wieder gerade in die Endposition bewegen. Vergewissern Sie sich auch, dass der Untergrund die Last der vollständig befüllten Kühl-/Gefrierkombination tragen kann. Andernfalls könnte der Fußboden beschädigt werden.
- Binden Sie das überschüssige Netzkabel an der Rückseite der Kühl-/Gefrierkombination so zusammen, dass es nicht den Boden berührt und beim Verschieben des Geräts nicht durch die Rollen beschädigt wird.



Aufstellen Ihrer Kühl-/Gefrierkombination

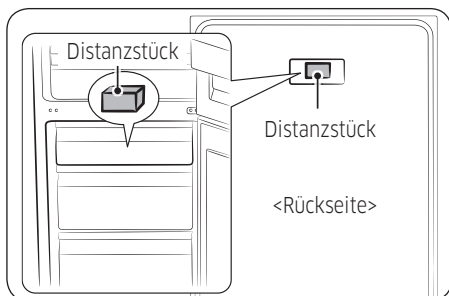

HINWEIS

Entfernen Sie die Schutzabdeckung von den Distanzstücken, und befestigen Sie für eine optimale Leistung ein (graues) Distanzstück an der Rückseite der Kühl-/Gefrierkombination. Achten Sie darauf, dass Sie das Distanzstück beim Aufstellen der Kühl-/Gefrierkombination wie unten abgebildet befestigen. Dadurch wird die Leistung der Kühl-/Gefrierkombination verbessert. Wenn Sie die Kühl-/Gefrierkombination in einen Schrank einbauen, müssen Sie das Distanzstück entfernen, damit das Gerät bündig mit dem Schrank abschließt und die Türen problemlos geöffnet und geschlossen werden können.

Bodenbelag

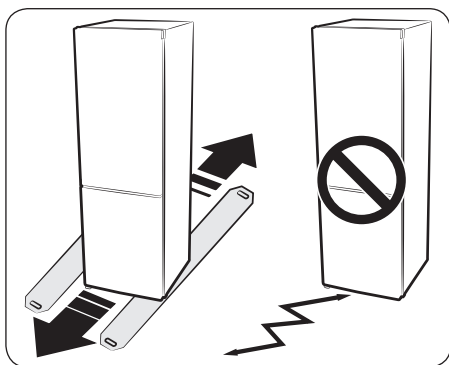

Für eine ordnungsgemäße Installation muss das Gerät auf einem ebenen und festen Untergrund aufgestellt werden, der die gleiche Höhe wie der restliche Boden aufweist. Dieser Bereich muss ausreichend stabil sein, um das Gewicht des voll beladenen Geräts zu tragen. Um den Bodenbelag zu schützen, schneiden Sie ein großes Pappstück von der Verpackung ab und legen Sie es an der Stelle unter das Gerät, an der Sie arbeiten.

HINWEIS

Wenn Sie die Kühl-/Gefrierkombination über den Boden schieben oder ziehen, könnte dieser ansonsten beschädigt werden. Beim Bewegen der Kühl-/Gefrierkombination nach der Installation kann der Boden ebenfalls beschädigt werden.



Ausrichten der Kühl-/Gefrierkombination

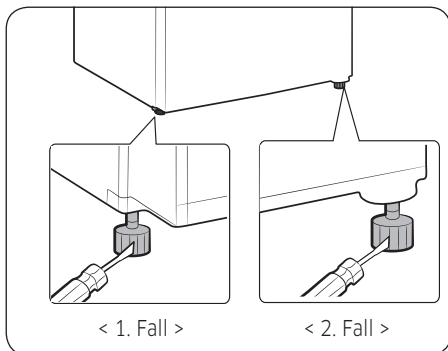

Wenn die Vorderseite des Geräts geringfügig höher steht als die Rückseite, können Sie die Gerätetüren leichter öffnen und schließen. Achten Sie beim Aufstellen der Kühl-/Gefrierkombination darauf, dass alle Justierfüße den Boden berühren und das Gerät einen stabilen Stand hat.

- 1. Fall:** Das Gerät ist leicht nach links geneigt. Drehen Sie den linken Justierfuß in Pfeilrichtung, bis das Gerät eben steht.
- 2. Fall:** Das Gerät ist leicht nach rechts geneigt. Drehen Sie den rechten Justierfuß in Pfeilrichtung, bis das Gerät eben steht.

Nachdem Sie Ihre neue Kühl-/Gefrierkombination aufgestellt und angeschlossen haben, können Sie sie nun einrichten und alle Features und Funktionen des Geräts nutzen.

Nachdem Sie die folgenden Schritte ausgeführt haben, sollte die Kühl-/Gefrierkombination vollständig einsatzfähig sein.

Andernfalls überprüfen Sie zuerst die Stromversorgung und -quelle, oder versuchen Sie das Problem anhand der Hinweise auf den letzten Seiten dieses Handbuchs im Abschnitt „Fehlerbehebung“ zu beheben.

Bei weiteren Fragen oder Problemen wenden Sie sich an das nächstgelegene Kundendienstzentrum von Samsung Electronics.

Aufstellen Ihrer Kühl-/Gefrierkombination



Aufstellen Ihrer Kühl-/Gefrierkombination

1. Stellen Sie die Kühl-/Gefrierkombination an einem geeigneten Ort mit ausreichendem Abstand zur Wand auf. Genauere Informationen dazu finden Sie in diesem Handbuch in den Anweisungen zum Aufstellen des Geräts.
2. Entfernen Sie vor Verwendung der Kühl-/Gefrierkombination die Schutzabdeckungen an den Ecken der Fachböden (siehe nachfolgende Abbildung). (Die Formteile aus PE dienen dem Schutz von Kühl-/Gefrierkombination und Zubehörteilen während des Transports.)
3. Nachdem Sie die Kühl-/Gefrierkombination an das Stromnetz angeschlossen haben, überprüfen Sie, ob beim Öffnen der Gerätetür die Innenbeleuchtung eingeschaltet wird.
4. Stellen Sie mit Hilfe der Temperaturregelung die niedrigste Temperatur ein, und warten Sie eine Stunde. Das Gerät sollte langsam herunterkühlen und der Kompressor ruhig laufen.
5. Nach dem Einschalten der Kühl-/Gefrierkombination dauert es einige Stunden, bis die gewünschte Betriebstemperatur erreicht ist.
6. Sobald die Kühl-/Gefrierkombination ausreichend heruntergekühlt ist, können Sie Lebensmittel und Getränke darin aufbewahren.

HINWEIS

Nach dem Einschalten der Kühl-/Gefrierkombination erklingt ein Signalton. Drücken Sie die Taste Fridge (Kühlabteil) oder Freezer (Gefrierabteil).

Bedienung Ihrer Kühl-/Gefrierkombination

Übersicht über das Bedienfeld

MODELL A

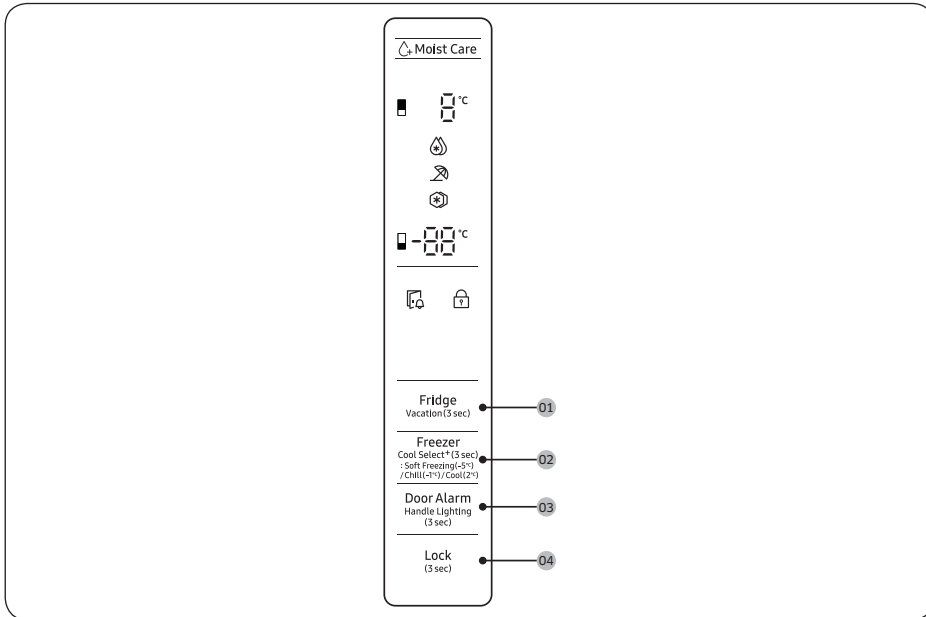

MODELL B

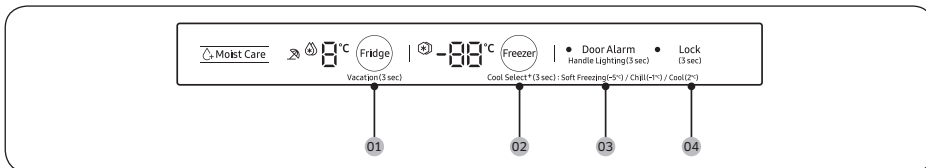





HINWEIS

- Jeder Tastendruck wird mit einem kurzen Signalton bestätigt.
- Wenn Sie keine Taste drücken, werden für minimalen Energieverbrauch alle LED auf dem Display ausgeschaltet. Der Türalarm bleibt jedoch aktiv. Aber die LED von Turbokälte, Turbokühlung, Sperre und Abwesenheit werden bei den entsprechenden Funktionen eingeschaltet.





Bedienung Ihrer Kühl-/Gefrierkombination

01 Kühlabteil / Abwesenheit (3 Sek.)

Bedienung Ihrer Kühl-/Gefrierkombination

<p>Fridge (Kühlabteil)</p>	<p>Um die Kühlabteilstemperatur einzustellen, drücken Sie auf Fridge (Kühlabteil) und wählen Sie die entsprechende Temperatur. Sie können eine Temperatur zwischen 1 °C und 7 °C einstellen.</p> <p>Turbokühlung Turbokühlung beschleunigt das Abkühlen bei maximaler Lüfterdrehzahl. Das Kühlabteil läuft zweieinhalb Stunden lang mit voller Leistung weiter. Danach wird das Gerät wieder mit der vorher eingestellten Temperatur betrieben.</p> <ul style="list-style-type: none"> • Um Turbokühlung zu aktivieren, stellen Sie die Temperatur auf 1 °C ein, und drücken Sie dann Fridge (Kühlabteil), um Turbokühlung zu aktivieren. Die entsprechende Anzeige () leuchtet auf, und die Kühl-/Gefrierkombination beschleunigt das Abkühlen für Sie. • Drücken Sie Fridge (Kühlabteil) erneut, um Turbokühlung zu deaktivieren. Dann wird die Temperatur des Kühlabteils wieder auf 7 °C zurückgesetzt. <p> HINWEIS Die Verwendung von Turbokühlung erhöht den Stromverbrauch. Wenn Sie die Funktion nicht benötigen, dürfen Sie nicht vergessen, sie zu deaktivieren und wieder die vorherige Temperatur einzustellen.</p>
<p>Vacation (Abwesenheit)</p>	<p>Wenn Sie in Urlaub fahren, auf Geschäftsreise sind oder das Gerät für längere Zeit nicht benötigen, verwenden Sie den Modus Abwesenheit.</p> <ul style="list-style-type: none"> • Zum Aktivieren von Abwesenheit halten Sie die Taste Fridge (Kühlabteil) 3 Sekunden lang gedrückt. Die Anzeige für Abwesenheit () wird eingeschaltet und die Anzeige der Kühlabteilstemperaturen wird ausgeschaltet. Die Temperatur des Kühlabteils wird auf unter 17 °C geregelt, aber das Gefrierabteil bleibt mit der vorherigen Einstellung eingeschaltet. • Halten Sie die Taste Fridge (Kühlabteil) zum Deaktivieren von Abwesenheit noch einmal 3 Sekunden lang gedrückt. Das Kühlabteil wechselt wieder zur vorherigen Temperatureinstellung. <p> HINWEIS</p> <ul style="list-style-type: none"> • Stellen Sie sicher, dass Sie alle Lebensmittel aus dem Kühlabteil entfernt haben, bevor Sie den Modus Abwesenheit verwenden. • Der Modus Abwesenheit wird automatisch deaktiviert, sobald Sie eine andere Kühlabteilstemperatur einstellen.

02 Gefrierabteil / Cool Select+ (3 Sek.)

<p>Freezer (Gefrierabteil)</p>	<p>Mit der Taste Freezer (Gefrierabteil) kann die Temperatur für das Gefrierabteil eingestellt werden. Es können Temperaturen zwischen -15 °C und -23 °C eingestellt werden.</p> <p> HINWEIS Im Modus Cool Select können Sie die Temperatur nicht ändern.</p>
<p>Power Freeze (Turbokälte)</p>	<p>Bei Turbokälte wird mit maximaler Lüfterdrehzahl gearbeitet, um das Einfrieren zu beschleunigen. Die Kühl-/Gefrierkombination läuft 50 Stunden lang mit voller Leistung. Danach wird das Gerät wieder mit der vorher eingestellten Temperatur betrieben.</p> <ul style="list-style-type: none"> • Um Turbokälte zu aktivieren, stellen Sie die Temperatur auf -23 °C ein, und drücken Sie dann Freezer (Gefrierabteil), um Turbokälte zu aktivieren. Die entsprechende Anzeige () leuchtet auf, und die Kühl-/Gefrierkombination beschleunigt das Einfrieren für Sie. • Wenn die Turbokälte beendet ist, erlischt die entsprechende Anzeige und das Gefrierabteil wird wieder mit der vorherigen Temperatureinstellung betrieben. • Drücken Sie Freezer (Gefrierabteil) erneut, um Turbokälte zu deaktivieren. Das Gefrierabteil wechselt wieder zur vorherigen Temperatureinstellung. • Um größere Mengen an Lebensmitteln einzufrieren, aktivieren Sie Turbokälte für mindestens 20 Stunden, bevor Sie die Lebensmittel in das Gefrierabteil stellen. <p> HINWEIS Die Verwendung von Turbokälte erhöht den Stromverbrauch. Wenn Sie die Funktion nicht mehr benötigen, dürfen Sie nicht vergessen, sie zu deaktivieren und wieder die vorherige Temperatur einzustellen.</p>
<p>Cool Select+</p>	<p>Wenn Sie Cool Select+ 3 Sekunden lang gedrückt halten, wechselt die Betriebsart in dieser Reihenfolge: Tiefgefrieren → Einfrieren (-5 °C) → Kalt (-1 °C) → Kühl (2 °C)</p> <ul style="list-style-type: none"> • Mit Einfrieren können Sie Fleisch und Fisch für längere Zeit frisch halten. • Die Funktion Kühlen hält Wasser, Saft, alkoholfreie Getränke, Bier usw. kalt. <p> VORSICHT</p> <ul style="list-style-type: none"> • Wenn Sie die Betriebsart von Gefrierabteil zu Cool Select+ umschalten, kann Saft oder Flüssigkeit aus Lebensmitteln im Gerät austreten. • Bewahren Sie Fleisch- oder Fischprodukte nicht für längere Zeit im Modus Cool Select+ auf. Die Lebensmittel frieren möglicherweise ein oder verderben, weil die Temperatureinstellungen für die gelagerten Lebensmittel nicht geeignet sind.



Bedienung Ihrer Kühl-/Gefrierkombination

03 Türalarm / Türgriffbeleuchtung (3 Sek.)

Door Alarm (Türalarm)	<p>Sie können zur Erinnerung einen Alarm einstellen. Wenn Sie die Tür mehr als 2 Minuten lang offen lassen, ertönt ein Alarmsignal und die Alarmanzeige blinkt.</p> <p>Sie können zwischen aktiviertem und deaktiviertem Alarm umschalten, indem Sie die Taste Door Alarm (Türalarm) drücken.</p>
Handle Lighting (Türgriffbeleuchtung)	<p>Halten Sie die Taste Türalarm 3 Sekunden lang gedrückt, um die Türgriffbeleuchtung zu aktivieren.</p> <p>Wenn die Türgriffbeleuchtung aktiviert wurde, ist die Beleuchtung unter der Tür des Kühlabteils immer eingeschaltet.</p> <p>Halten Sie die Taste Türalarm erneut 3 Sekunden lang gedrückt, um die Türgriffbeleuchtung auszuschalten. Die Beleuchtung wird weiterhin aktiviert, sobald die Tür des Gefrierabteils geöffnet wird.</p> <p>(Die Beleuchtung ist ausgeschaltet, wenn die Tür des Kühlabteils geöffnet wird oder wenn die beide Türen (für Kühl- und Gefrierabteil) geöffnet sind.)</p>

04 Sperre (3 Sek.)

Lock (Sperre)	<p>Halten Sie diese Taste 3 Sekunden lang gedrückt, um die Funktion Bediensperre zu aktivieren.</p> <p>Die Anzeige für die Bediensperre (🔒) leuchtet auf und alle Tasten sind gesperrt und deaktiviert. (Die Anzeige blinkt, wenn Sie auf eine beliebige Taste drücken, solange Sperre leuchtet.)</p> <p>Halten Sie diese Taste erneut 3 Sekunden lang gedrückt, um die Bediensperre auszuschalten und die Tasten wieder zu aktivieren.</p>
---------------	---

Temperaturalarm

- Wenn die Temperatur im Gefrierabteil aufgrund eines Stromausfalls zu hoch ist, blinkt im Display die Anzeige „-“. Wenn Sie die Taste Freezer (Gefrierabteil) oder Fridge (Kühlabteil) drücken, wird die höchste im Gerät erreichte Temperatur fünf Sekunden lang blinkend im Display angezeigt. Danach wird die aktuelle Temperatur angezeigt. Um den Temperaturalarm zu deaktivieren, drücken Sie die Taste Door Alarm (Türalarm) noch einmal.
- Diese Warnung wird ausgegeben, wenn:
 - Sie das Gerät einschalten.
 - die Temperatur im Innern des Geräts aufgrund eines Stromausfalls zu hoch ist.



Fachboden des Gefrierabteils (optional)

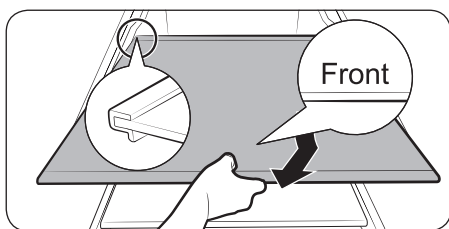
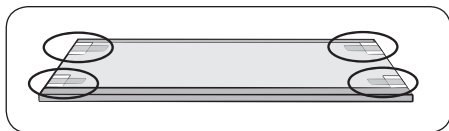
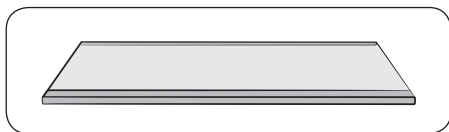

Um im Gefrierabteil zusätzlichen Platz zu gewinnen, können Sie das oberste und das mittlere Schubfach entfernen und den Zwischenboden unten in das Gefrierabteil schieben. Dies hat keine Auswirkungen auf die thermischen und mechanischen Eigenschaften.

Das angegebene Volumen des Gefrierabteils wurde ohne diese Schubfächer berechnet.

1. Entfernen Sie das Klebeband am Zwischenboden.
2. Ziehen Sie das oberste und das mittlere Schubfach heraus, um den Zwischenboden einzusetzen.
3. Setzen Sie den Zwischenboden so ein, dass die Markierung „Front“ (Vorn) nach oben weist. Wenn Sie die Markierung „Front“ (Vorn) nicht erkennen können, setzen Sie das überstehende Teil des Zwischenbodens wie in der Abbildung gezeigt zuerst ein.

⚠ VORSICHT

- Setzen Sie den Zwischenboden nicht verkehrt herum oder in falscher Richtung ein.
- Wenn Sie den Zwischenboden nicht verwenden, nehmen Sie ihn aus dem Gerät und bewahren Sie ihn für den späteren Gebrauch sicher auf.

📖 HINWEIS

Bei Aufbewahrung von Glasbehältern auf einem gehärteten Glasboden können durch Bewegungen der beiden Glasteile Kratzer entstehen.

Bedienung Ihrer Kühl-/Gefrierkombination

Bauteile und Funktionen

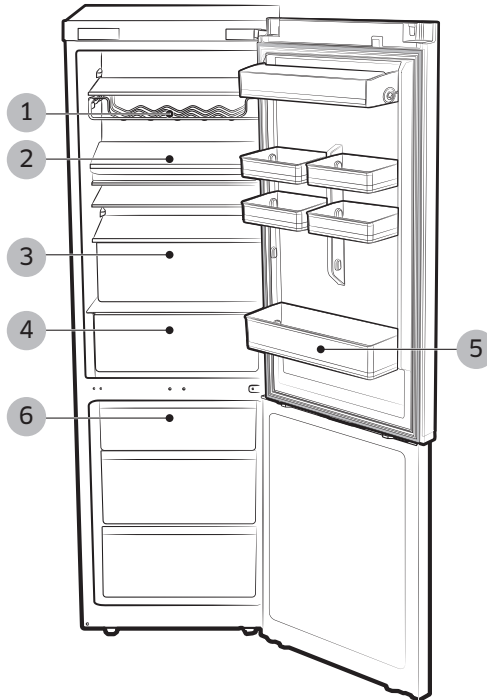

Bedienung Ihrer Kühl-/Gefrierkombination

1. Weinregal (optional)
2. Variabler Fachboden oder Frischhalteinsatz (Optional)
3. SCHUBFACH IM KÜHLABTEIL
4. Frischhaltefach (Optional)
5. Türfächer
6. SCHUBFACH IM GEFRIERABTEIL

HINWEIS

Die LED-Leuchten erlöschen, wenn Sie die Tür mehr als 10 Minuten lang offen lassen.

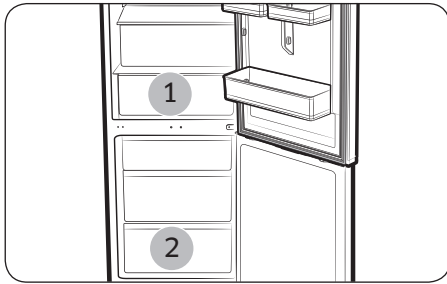

HINWEIS

- Einige der Features wie das Frischhaltefach (1) können je nach Modell von der Beschreibung abweichen oder sind möglicherweise für das entsprechende Modell nicht verfügbar.
- Im Frischhaltefach aufbewahrtes Obst oder Gemüse kann unter Umständen einfrieren. (Optional)
- Um große Mengen von Lebensmitteln schnell einzufrieren, verwenden Sie das unterste Schubfach (2), weil Lebensmittel darin besonders schnell einfrieren.

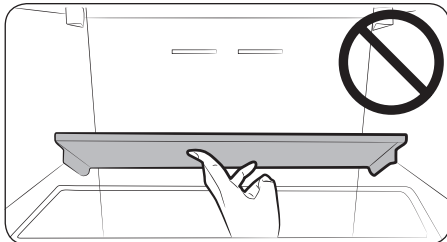

VORSICHT

- Achten Sie darauf, dass Sie den variablen Fachboden keiner Schlägeinwirkung aussetzen.
- Wenn Sie Kühlgut unterhalb vom variablen Fachboden entnehmen, besteht die Gefahr, dass der Boden hinunterfällt.

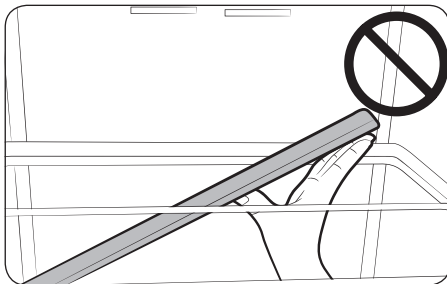

Bedienung Ihrer Kühl-/Gefrierkombination

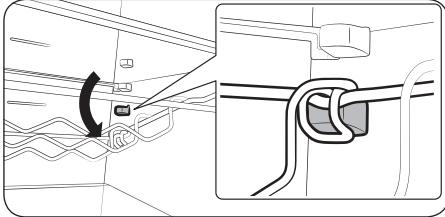
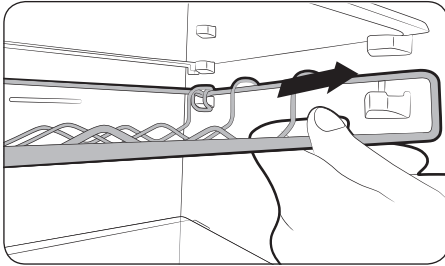

⚠ VORSICHT

- Die Rückseite des Weinregals kann beim Herausziehen des Weinregals nach vorn herausfallen.
- Denken Sie daran, das Weinregal beim Herausziehen mit beiden Händen anzufassen.
- Wenn das Weinregal beim Herausziehen hinfällt, kann das Kühlgut unter dem Weinregal ebenfalls herunterfallen.

Features des Gefrierabteils

Gefriergut-Markierung an der Türverkleidung

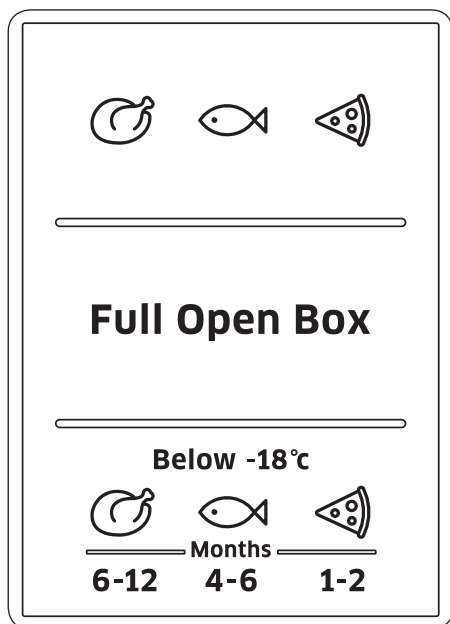

Die Symbole und zugehörigen Zahlen geben die zulässige Lagerdauer der Produkte in Monaten an. Beachten Sie beim Kauf von Tiefkühlware stets das Herstellungsdatum oder das Mindesthaltbarkeitsdatum.

Einfrieren von Lebensmitteln

Frieren Sie nur frische, einwandfreie Lebensmittel ein. Legen Sie Lebensmittel, die Sie neu einfrieren möchten, möglichst nicht neben solche, die bereits eingefroren sind. Damit Lebensmittel nicht ihren Geschmack verlieren oder austrocknen, müssen Sie sie in luftdicht verschlossenen Behältern oder Gefrierbeuteln aufbewahren.

Richtiges Verpacken von Lebensmitteln:

1. Geben Sie die Lebensmittel in einen Gefrierbeutel.
2. Drücken Sie die Luft heraus.
3. Verschließen Sie die Verpackung.
4. Beschriften Sie den Beutel mit dem Inhalt und dem Datum.



Bedienung Ihrer Kühl-/Gefrierkombination

Die folgenden Produkte sind zum Verpacken von Lebensmitteln nicht geeignet:

Packpapier, Geschenkpapier, Pergamentpapier, Cellophan, Müllbeutel und gebrauchte Einkaufstüten.

Die folgenden Produkte sind zum Verpacken von Lebensmitteln geeignet:

Kunststoffolie, Beutel aus Polyethylenfolie, Gefrierbeutel, Alufolie und Gefrierdosen. Diese Produkte sind im Einzelhandel erhältlich.

Die folgenden Produkte sind zum Verschließen der verpackten Lebensmittel geeignet:

Gummibänder, Kunststoffclips, Schnur, kältebeständiges Kleband oder ähnliches. Gefrierbeutel und Polyethylen-Blasfolie können mit einem Folienschweißgerät verschlossen werden.

Haltbarkeit von Gefriergut

Die Lagerdauer hängt von der Art des Gefrierguts ab. Bei einer Temperatureinstellung von -18 °C:

- Frisches Geflügel (ganzes Huhn), Fleisch (Steaks, Braten): bis zu 12 Monate
- Fisch (magere Fischarten, gekochter Fisch), frische Garnelen, Jakobsmuscheln, Tintenfisch: bis zu 6 Monate
- Pizza, Wurst: bis zu 2 Monate

Genauere Angaben zur Lagerdauer erhalten Sie auf der FDA-Website (<http://www.fda.gov/>).

VORSICHT

Wenn Sie diese Zeiten nicht einhalten, besteht die Gefahr einer Lebensmittelvergiftung.

Kaufen und Lagern von Tiefkühlware

Beim Kauf von Tiefkühlwaren ist Folgendes zu beachten:

- Kontrollieren Sie, dass die Verpackung nicht beschädigt ist.
- Überprüfen Sie das Mindesthaltbarkeitsdatum.
- Die Temperatur der Kühltruhe im Geschäft muss mindestens -18 °C betragen. Wenn nicht, sinkt die Haltbarkeitsdauer der gefrorenen Lebensmittel.
- Legen Sie Tiefkühlwaren zuletzt in Ihren Einkaufswagen. Wickeln Sie gekaufte Tiefkühlwaren für den Transport nach Hause in Zeitungspapier ein oder legen Sie sie in eine Kühltasche.
- Verstauen Sie Tiefkühlwaren zu Hause sofort im Gefrierabteil Ihres Geräts. Verbrauchen Sie die Lebensmittel, ehe das Verfallsdatum erreicht ist.

Auftauen von Gefriergut

Wählen Sie je nach Art und Anwendung eine der folgenden Möglichkeiten:

- Bei Raumtemperatur.
- In der Kühl-/Gefrierkombination. In einem elektrischen Ofen mit oder ohne Heißluftunterstützung.
- In einem Mikrowellengerät.

HINWEIS

- Sie dürfen angetaute oder aufgetaute Lebensmittel nicht wieder einfrieren. Die Lebensmittel dürfen nur dann wieder eingefroren werden, wenn sie zubereitet (gekocht oder gebraten) wurden.
- Bewahren Sie Gefriergut niemals über die maximale Lagerzeit hinaus auf.





Herausnehmen der Einsätze

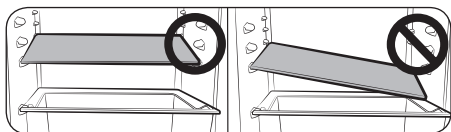

⚠ VORSICHT

Achten Sie beim Einsetzen der Fachböden in das Kühlabteil auf die richtige Position und legen Sie sie nicht verkehrt herum ein. Dies kann zu Verletzungen oder Sachschäden führen.

📖 HINWEIS

Achten Sie beim Einlegen der Fachböden darauf, dass die Seite, die mit „Front (Vorderseite)“ markiert ist, auch zur Vorderseite der Kühl-/ Gefrierkombination zeigt.

Fachböden/Variabler Fachboden (optional)

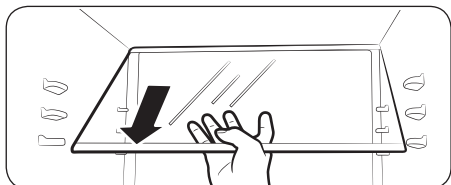
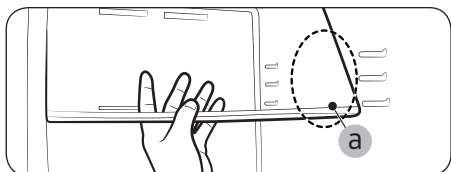
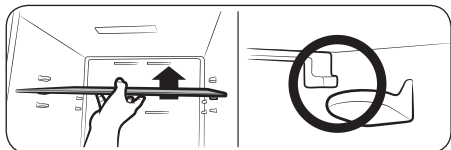
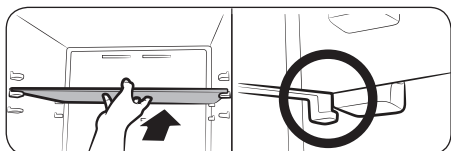

1. Heben Sie den Fachboden zum Herausnehmen mit beiden Händen an. Heben Sie ihn dann über die Auflageflächen an der Rückseite hinweg. Ziehen Sie ihn anschließend halb aus dem Gerät heraus.
2. Kippen Sie den Fachboden innerhalb des in der Abbildung mit (a) gekennzeichneten Bereichs um 45° nach vorne.
3. Ziehen Sie den Fachboden so nach vorne auf die gewünschte Einschubhöhe, dass die Haken an der Vorderseite an den vorderen Auflageflächen in der gewünschten Einschubhöhe einhaken.



Bedienung Ihrer Kühl-/Gefrierkombination



4. Ziehen Sie die Vorderseite nach vorne und haken Sie den Fachboden mit der Rückseite an den rückwärtigen Auflageflächen ein.

HINWEIS

Achten Sie beim Herausnehmen darauf, dass Sie mit dem Fachboden nicht gegen die Gerätetür oder die Türfächer stoßen.

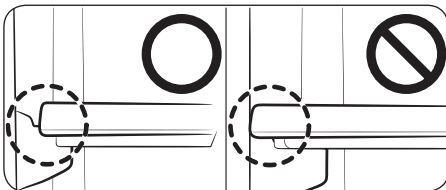

HINWEIS

- Vergewissern Sie sich, dass der Fachboden gleichmäßig auf allen Auflageflächen aufliegt.
- Vergewissern Sie sich, dass alle Haken des Fachbodens an den richtigen Auflageflächen eingehakt sind.

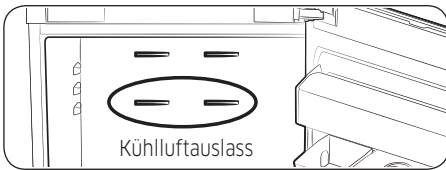
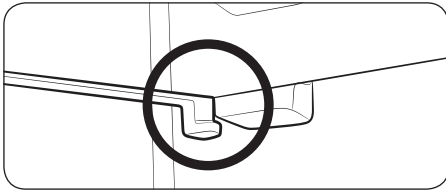

VORSICHT

Wenn der oberste Fachboden unter dem Kaltluftaustritt angeordnet ist, können die Lebensmittel auf diesem Fachboden einfrieren. (Modelle RB33/36, RL33/36)

Türfächer

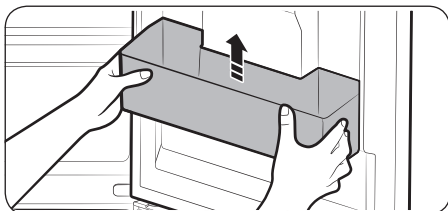

Heben Sie das Türfach vorsichtig mit beiden Händen an, und ziehen Sie es heraus.

HINWEIS

- Beim Öffnen und Schließen der Gerätetüren besteht die Gefahr, dass großes Kühlgut aus dem unteren Türfach herausfällt.
- Bewahren Sie im Türfach des Kühlabteils keine Pflanzenöle in unverschlossenen Behältern auf. Das Öl könnte eintrocknen. Bewahren Sie das Öl stattdessen an einen kühlen Ort außerhalb des Geräts auf, um ein Eintrocknen zu verhindern. (Pflanzenöle: Sojaöl, Olivenöl, Sesamöl usw.)

Frischhaltefach (Optional)

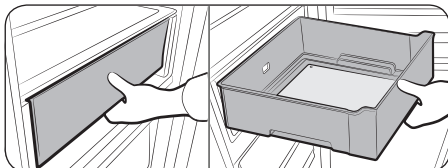

Ziehen Sie das Frischhaltefach an der vorderen Griffmulde nach vorne.

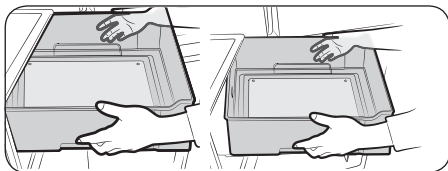

Fassen Sie mit beiden Händen an die beiden seitlichen Griffmulden, und ziehen Sie das Frischhaltefach heraus.

Bedienung Ihrer Kühl-/Gefrierkombination

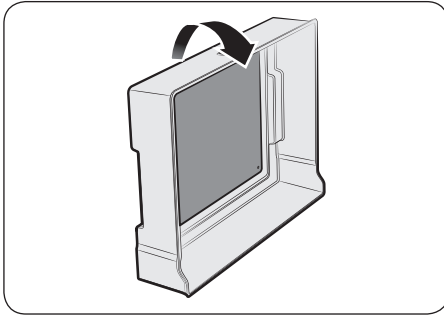

Drehen Sie das Frischhaltefach um und entfernen Sie die Kühlplatte.

⚠ VORSICHT

- Wenn sich auf der Oberfläche der Kühlplatte oder des Frischhaltefachs Wasser befindet, lässt sich die Kühlplatte möglicherweise nicht einfach lösen.
- Ziehen Sie die Kühlplatte nicht gewaltsam heraus, um Verletzungen zu vermeiden.

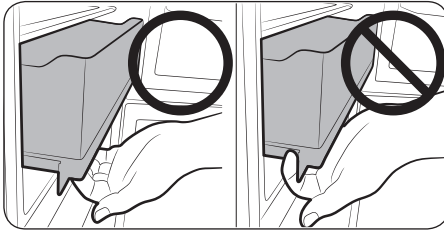

⚠ VORSICHT

Öffnen Sie das Frischhaltefach stets durch Ziehen an der Griffmulde.

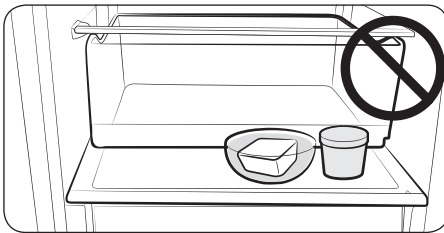

📖 HINWEIS

Stellen Sie kein Kühlgut auf das Frischhaltefach. Andernfalls kann die Gerätetür möglicherweise nicht vollständig geschlossen werden.

Frischhalteinsatz (Optional)

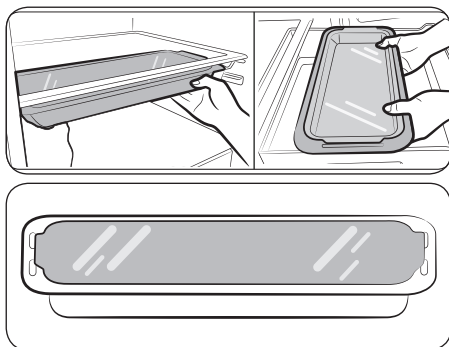

Dieser kann sowohl unter dem Fachboden oder im Frischhaltefach eingesetzt als auch im Ofen verwendet werden.

⚠ VORSICHT

- Der Frischhalteinsatz kann einfrieren, wenn Sie ihn im Frischhaltefach benutzen.
- Entfernen Sie stets die Abdeckung, bevor Sie den Einsatz in einem Ofen verwenden.
- Der Frischehalteinsatz ist nicht mikrowellengeeignet.
- Achten Sie darauf, dass die Abdeckung nicht herunterfällt.

Schubfächer

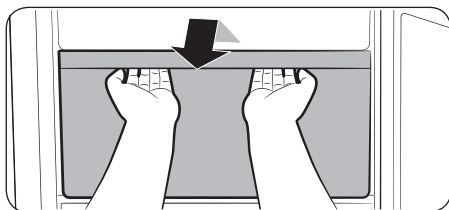

Ziehen Sie die Schubfächer vollständig nach vorne, heben Sie sie dann vorsichtig an, und nehmen Sie sie heraus.

- Wenn die Schubfächer an der Gerätetür klemmen, entnehmen Sie zunächst die Fachböden.

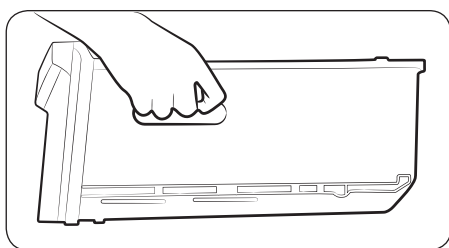

Fassen Sie die Schubfächer beim Transport fest am Griff an.

⚠ VORSICHT

Sie können sich verletzen, wenn Sie das Schubfach beim Tragen fallen lassen.

Bedienung Ihrer Kühl-/Gefrierkombination

Reinigen der Kühl-/Gefrierkombination

WARNUNG

- Reinigen Sie das Gerät niemals mit Waschbenzin, Verdünner oder Clorox™.
- Andernfalls können Schäden an der Oberfläche des Geräts oder ein Brand die Folge sein.

VORSICHT

Sprühen Sie kein Wasser auf die Kühl-/Gefrierkombination, solange es an das Stromnetz angeschlossen ist. Andernfalls kann ein Stromschlag die Folge sein. Reinigen Sie die Kühl-/Gefrierkombination niemals mit Waschbenzin, Verdünner oder Autoreinigungsmitteln. Andernfalls besteht Brandgefahr.

1. Ziehen Sie den Netzstecker der Kühl-/Gefrierkombination.
2. Befeuchten Sie ein weiches, fusselfreies Stoff- oder Papiertuch mit etwas Wasser.

HINWEIS

Verwenden Sie niemals Reinigungsmittel zum Säubern der Kühl-/Gefrierkombination, da diese Verfärbungen oder Schäden am Gerät führen können.

3. Reinigen Sie die Kühl-/Gefrierkombination gründlich von innen und von außen, und wischen Sie sie trocken.
4. Stecken Sie den Netzstecker der Kühl-/Gefrierkombination in die Steckdose.

Herausnehmen der Einsätze

Wenn die innere oder äußere LED nicht mehr leuchtet, entfernen Sie die Lampenabdeckung und die LED-Lampe niemals selbst.

HINWEIS

Wenden Sie sich bitte an den Kundendienst.

Wechseln des Türanschlags (optional)

Bevor Sie den Anschlag der Gerätetür wechseln, stellen Sie sicher, dass Sie die Stromversorgung der Kühl-/Gefrierkombination getrennt haben. Samsung empfiehlt, das Wechseln des Türanschlags nur von einem von Samsung zugelassenen Dienstleistungsanbieter durchführen zu lassen. Diese Dienstleistung ist gebührenpflichtig und wird dem Kunden in Rechnung gestellt.

HINWEIS

Schäden, die beim Wechseln des Türanschlags entstehen, fallen nicht unter die Garantieleistung des Herstellers. Alle Kosten für Reparaturen, die aufgrund dieser Schäden erforderlich sind, werden vom Kunden getragen.

1. Bevor Sie die den Anschlag der Gerätetür wechseln, stellen Sie sicher, dass die Kühl-/Gefrierkombination vom Stromnetz getrennt ist und sich keine Lebensmittel mehr im Gerät befinden.
2. Sollten Sie es sich nicht zutrauen, die in diesem Handbuch beschriebenen Schritte selbst durchzuführen, fordern Sie einen qualifizierten Servicetechniker von Samsung an.
3. Schließen Sie die Kühl-/Gefrierkombination nach dem Wechsel des Türanschlags nicht sofort wieder an das Stromnetz an, sondern warten Sie mindestens eine Stunde.

Benötigte Werkzeuge (Zusatzteile, nicht im Lieferumfang enthalten)

Die Kühl-/Gefrierkombination wird mit 3 verschiedenen Schraubentypen für unterschiedliche Zwecke geliefert. Vergessen Sie nicht, die Schrauben wieder zu einzudrehen.

Nicht im Lieferumfang enthalten



Kreuzschlitzschraubendreher
(+)



Schlitzschraubendreher
(-)



Schraubenschlüssel
(für
Scharnierbolzen),
11 mm



8 mm-
Steckschlüssel
(für
Schrauben)



5 mm-
Inbusschlüssel
(für das
mittlere
Scharnier)

Zusätzliche Teile



Scharnierabdeckung



Abdeckung für die
Türaussparung

VORSICHT

Achten Sie beim Vertauschen der Türen sorgfältig auf die Kleinteile (Schraube, Kappe usw.), damit sie nicht von Kleinkindern verschluckt werden.

Wechseln des Türanschlags (optional)

Wechseln des Türanschlags

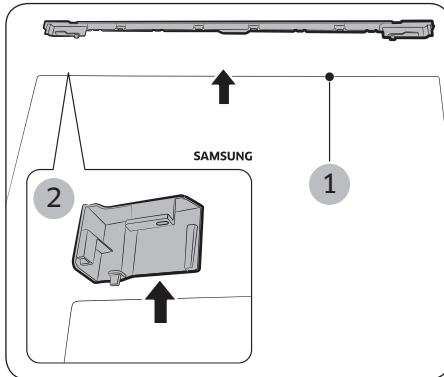

1. Entfernen Sie die Kabelabdeckung (1) und die Abdeckung für die Türaussparung (2) auf der linken Seite.

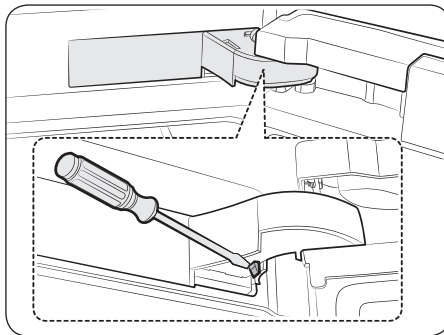

2. Entfernen Sie wie in den folgenden Abbildungen gezeigt die Scharnierabdeckung.

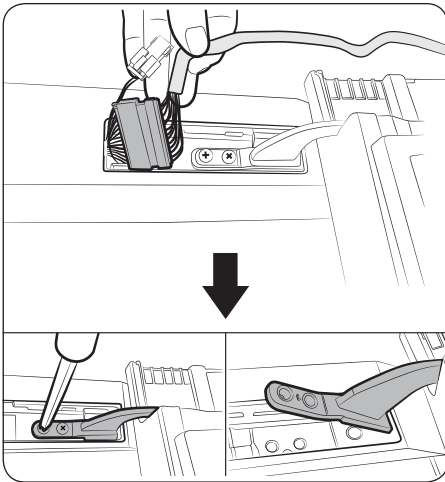

3. Trennen Sie die Kabelverbindungen zum Gerät. Entfernen Sie dann die beiden Schrauben am oberen Scharnier.

⚠ VORSICHT

- Seien Sie beim Entfernen der Gerätetür vorsichtig, da diese schwer ist und Sie sich verletzen könnten.
- Seien Sie vorsichtig, damit Sie das Kabel während des Vorgangs nicht beschädigen.

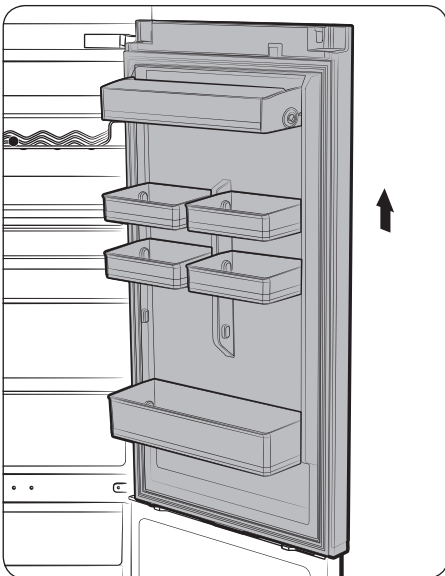

4. Entfernen Sie die Tür des Kühlabteils, indem Sie sie vorsichtig gerade nach oben aus dem mittleren Scharnier heben.

⚠ VORSICHT

Seien Sie beim Entfernen der Gerätetür vorsichtig, da diese schwer ist und Sie sich verletzen könnten.

Wechseln des Türanschlags (optional)

Wechseln des Türanschlags (optional)

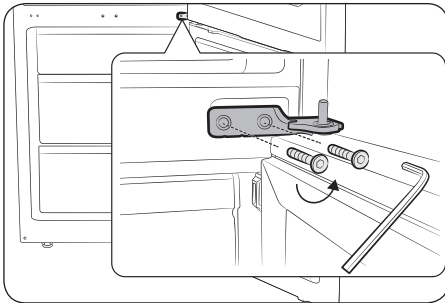

5. Entfernen Sie das mittlere Scharnier.

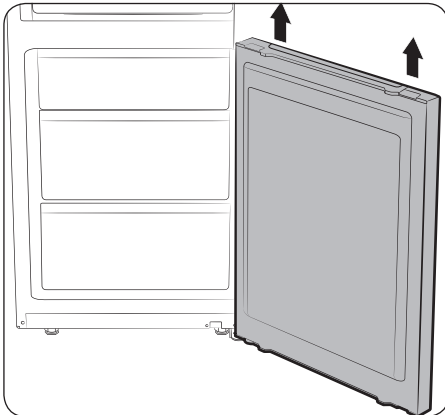

6. Heben Sie die Tür des Gefrierabteils vorsichtig gerade nach oben aus dem unteren Scharnier.

⚠ VORSICHT

Seien Sie beim Entfernen der Gerätetür vorsichtig, da diese schwer ist und Sie sich verletzen könnten.

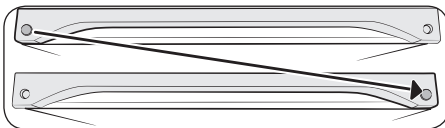

7. Tauschen Sie die Position der Kappe.

⚠ VORSICHT

Achten Sie darauf, beim Lösen der Kappen das Gerät nicht zu zerkratzen.

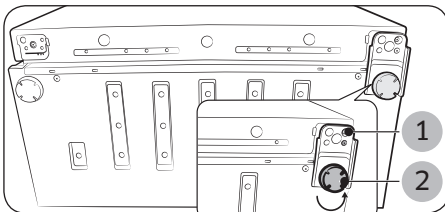

8. Legen Sie die Kühl-/Gefrierkombi vorsichtig auf den Boden. Entfernen Sie den Justierfuß (1) und das untere Scharnier (2).

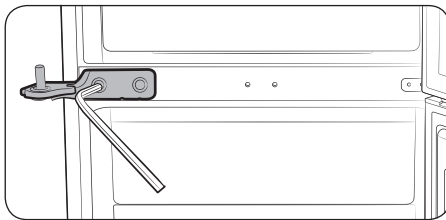
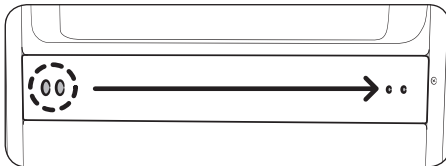
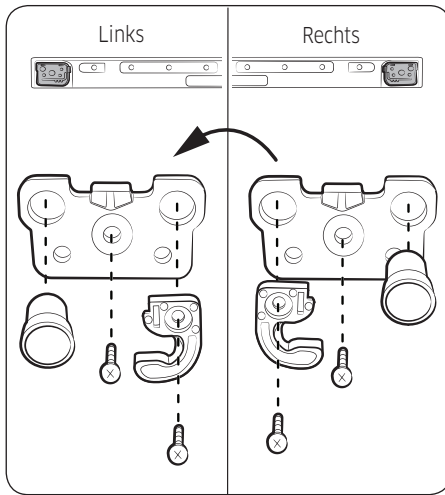

9. Durch Austausch der unteren Bauteile können die Türen von Kühl- und Gefrierabteil umgedreht werden.
- (2) Entfernen Sie den automatischen Türverschluss.
 - (3) Entfernen Sie den Anschlag.
 - (4), (5) Ändern Sie die Position der Scharnertülle.
 - (6) Entfernen Sie die Schraube auf der entgegengesetzten Seite.
 - (7) Bauen Sie den Anschlag auf der entgegengesetzten Seite wieder ein.
 - (8), (9) Tauschen Sie die Position des Anschlags und bauen Sie alles wieder zusammen.
 - (10) Drehen Sie die Schraube auf der entgegengesetzten Seite ein.

⚠ VORSICHT

Seien Sie vorsichtig, damit Sie sich während des Vorgangs nicht verletzen.

10. Tauschen Sie die Position der Kappenschraube.

⚠ VORSICHT

Seien Sie vorsichtig, damit Sie sich während des Vorgangs nicht verletzen.

11. Bauen Sie das mittlere Scharnier mit dem 5 mm-Inbusschlüssel zusammen. Montieren Sie zunächst das mittlere Scharnier an der Tür des Gefrierabteils. Montieren Sie das untere Scharnier an der Tür des Kühlabteils, sodass das Scharnier nach oben weist. Montagerihenfolge für die Gerätetüren.

📖 HINWEIS

- Mittleres Scharnier > Tür des Gefrierabteils > unteres Scharnier > Tür des Kühlabteils mit Scharnier nach oben
- Stellen Sie sicher, dass die Schrauben fest angezogen sind.

⚠ VORSICHT

Seien Sie vorsichtig, damit Sie sich während des Vorgangs nicht verletzen.

Wechseln des Türanschlags (optional)

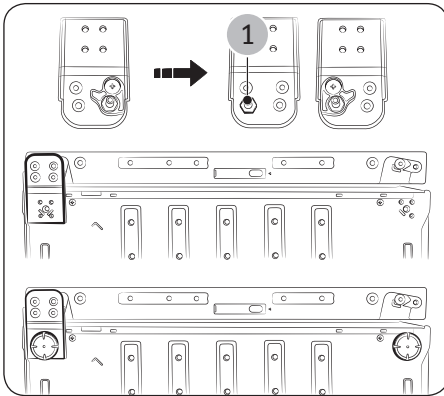

12. Tauschen Sie die Positionen für das untere Scharnier und den Justierfuß (von rechts > links). Setzen Sie die Tür des Gefrierabteils in das mittlere Scharnier ein, und befestigen Sie dann das untere Scharnier.

HINWEIS

- Entfernen Sie auf der einen Seite den Scharnierbolzen (1) und die Führung für die Türschließautomatik.
- Bringen Sie den Scharnierbolzen und die Führung für die Türschließautomatik wie in der Abbildung gezeigt auf der anderen Seite an.
- Stellen Sie sicher, dass die Schrauben fest angezogen sind.

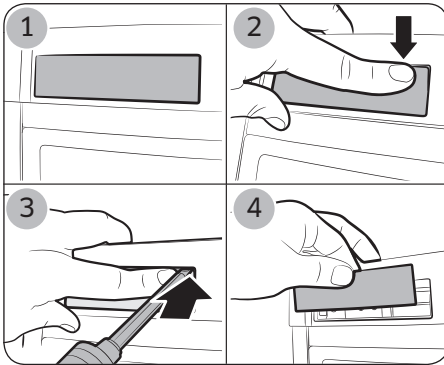

13. Entfernen Sie die Abdecksicherung wie in der Abbildung gezeigt von der Abdeckleiste.

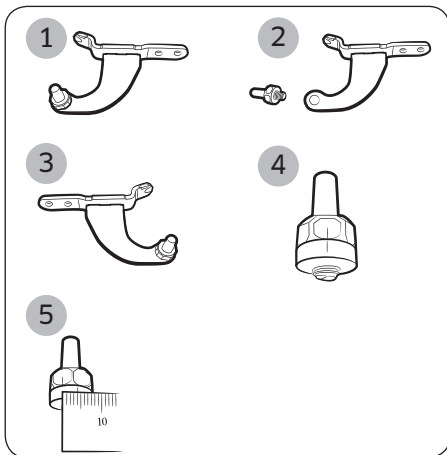
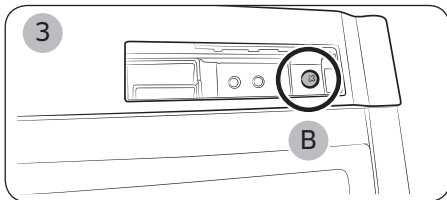
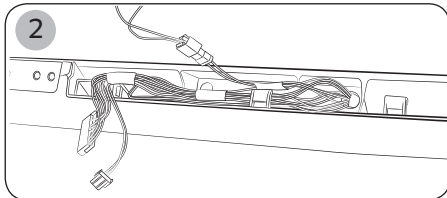
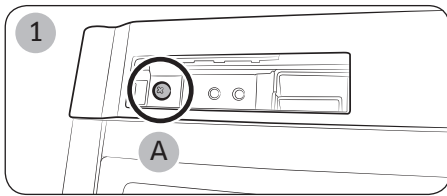

14. Nehmen Sie die Abdeckleiste (1) ab, und verlegen Sie die Kabel (2) in der Tür des Kühlteils in entgegengesetzter Richtung (nur Modelle mit Display). Befestigen Sie die Abdeckleiste wieder mit der Schraube (A) wie in der Abbildung gezeigt (3).

⚠ VORSICHT

- Seien Sie vorsichtig, damit Sie sich während des Vorgangs nicht verletzen.
- Seien Sie vorsichtig, damit Sie das Kabel während des Vorgangs nicht beschädigen.

15. (1) Es ist nicht einfach, den oberen Scharnierbolzen zu lösen. Bauen Sie ihn daher aus, bevor Sie das obere Scharnier ausbauen. (2) Verwenden Sie einen 11 mm-Schraubenschlüssel, um den oberen Scharnierbolzen zu entfernen. (3) Drehen Sie das obere Scharnier und setzen Sie den oberen Scharnierbolzen dann von Hand wieder ein. (4) Zeichnen Sie eine Linie auf der Oberseite von Scharnier und Bolzen. (5) Vergrößern Sie den Abstand zwischen der Markierungslinie (4) und dem Scharnierbolzen mit Hilfe eines 11 mm-Schraubenschlüssels auf mehr als 4 mm.

Wechseln des Türanschlags (optional)

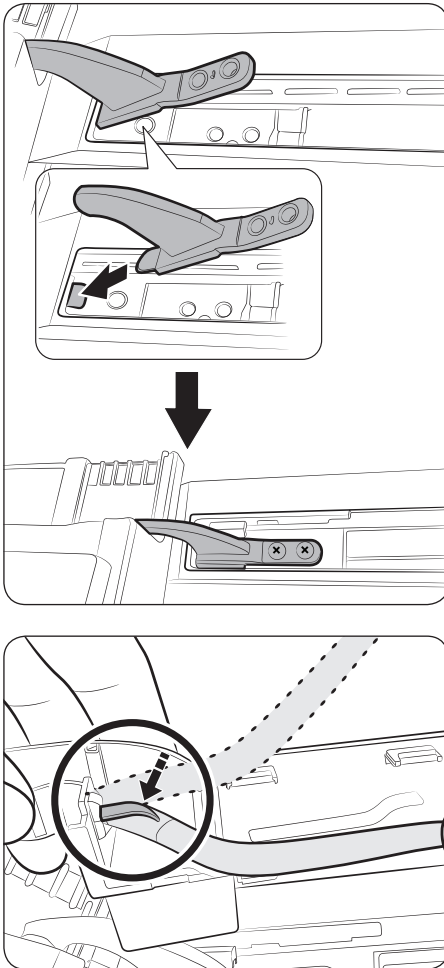

Wechseln des Türanschlags (optional)

16. Setzen Sie das obere Scharnier ein, um die Öffnung ein wenig zu vergrößern, und klappen Sie es dann heraus, um die Tür des Kühlabteils zu befestigen.

HINWEIS

- **Montageschritte**
 - Befestigen Sie das obere Scharnier an der Tür des Kühlabteils.
 - Befestigen Sie das mittlere Scharnier an der Tür des Kühlabteils.
 - Setzen Sie das obere Scharnier in das Gehäuse des Kühlabteils ein.
 - Befestigen Sie die Schraube.
- Stellen Sie sicher, dass die Schrauben fest angezogen sind.

17. Verlegen Sie das Kabel auf der gegenüberliegenden Seite der Tür des Kühlabteils. Schließen Sie die Kabel wieder an, und verlegen Sie sie in der Abdeckleiste. Führen Sie das Kabel in die Scharnierabdeckung ein. (Achten Sie darauf, dass der weiß gekennzeichnete Kabelabschnitt mit dem Haken der Scharnierabdeckung sicher befestigt ist.) Klappen Sie die Halterung dann so zusammen, dass sie nicht auseinander fällt (siehe nachfolgende Abbildung).

VORSICHT

Seien Sie vorsichtig, damit Sie das Kabel während des Vorgangs nicht beschädigen.

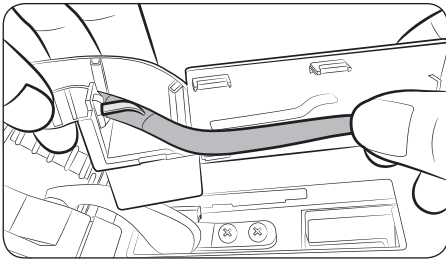

18. Führen Sie den Draht zwischen den Rippen der Scharnierabdeckung ein (siehe nachfolgende Abbildung).

⚠ VORSICHT

Seien Sie vorsichtig, damit Sie das Kabel während des Vorgangs nicht beschädigen.

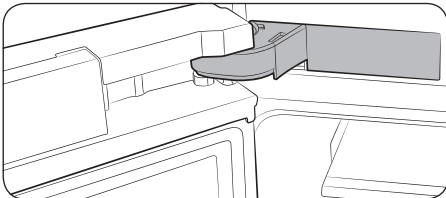

19. Bauen Sie die Scharnierabdeckung so ein, wie in der nachfolgenden Abbildung gezeigt.

⚠ VORSICHT

Seien Sie vorsichtig, damit Sie das Kabel während des Vorgangs nicht beschädigen.

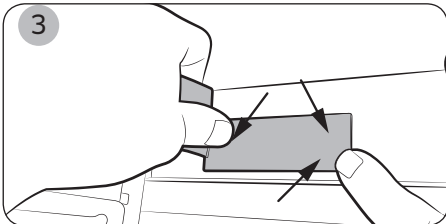
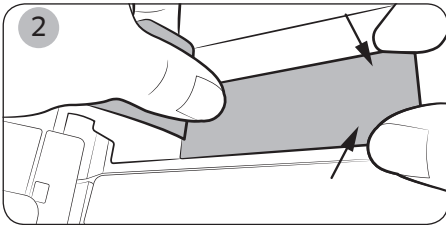
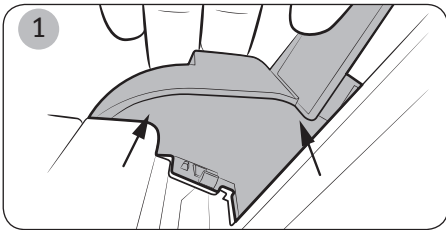

Wechseln des Türanschlags (optional)

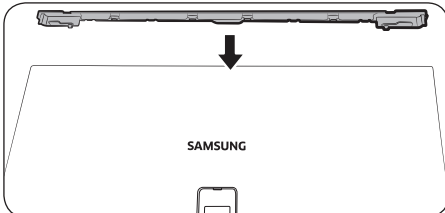
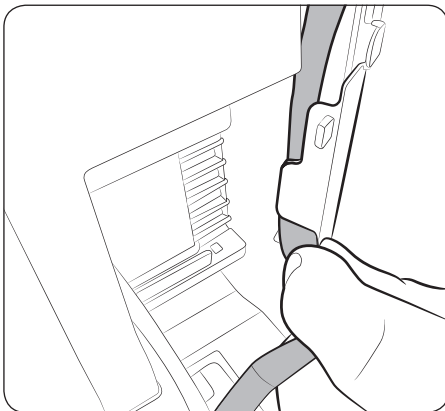
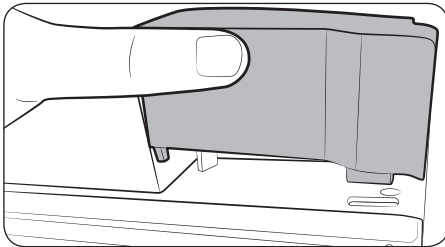
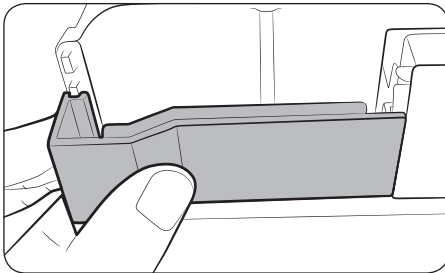

20. Befestigen Sie die Abdeckung für die Türaussparung (Zubehör) auf der Rückseite.

21. Schieben Sie die Kabelabdeckung oben auf die Kühlschranktür und drücken Sie sie vollständig hinein. Überprüfen Sie, ob das Kabel auf der Rückseite der Kabelabdeckung gelegen ist.

⚠ VORSICHT

Seien Sie vorsichtig, damit Sie das Kabel während des Vorgangs nicht beschädigen.

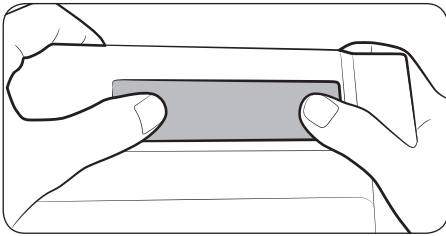

22. Setzen Sie die Abdecksicherung wieder ein.

Fehlersuche

Überprüfen Sie die unten stehend aufgeführten Punkte, ehe Sie den Kundendienst anrufen. Alle Serviceanrufe, die sich nicht auf Fehlfunktionen beziehen, werden dem Benutzer in Rechnung gestellt.

Allgemein

Temperatur

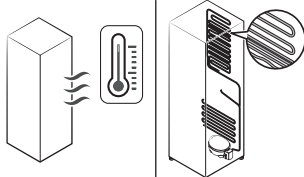
Problem	Mögliche Ursachen	Lösung
Kühlabteil/ Gefrierabteil funktionieren nicht. Die Temperatur im Kühlabteil/ Gefrierabteil ist zu hoch.	<ul style="list-style-type: none"> Das Netzkabel ist nicht richtig eingesteckt. 	<ul style="list-style-type: none"> Verbinden Sie das Netzkabel richtig mit der Steckdose.
	<ul style="list-style-type: none"> Die Temperaturregelung ist nicht richtig eingestellt. 	<ul style="list-style-type: none"> Stellen Sie eine niedrigere Temperatur ein.
	<ul style="list-style-type: none"> Die Kühl-/Gefrierkombination wurde in der Nähe einer Wärmequelle oder in direktem Sonnenlicht aufgestellt. 	<ul style="list-style-type: none"> Schützen Sie die Kühl-/Gefrierkombination vor direkter Sonneneinstrahlung oder Wärmequellen.
	<ul style="list-style-type: none"> Kein ausreichender Abstand der Kühl-/Gefrierkombination zu den nächsten Wänden oder Schränken. 	<ul style="list-style-type: none"> Wir empfehlen, dass der Abstand zwischen der Kühl-/Gefrierkombination und den angrenzenden Wänden (oder Schränken) mehr als 50 mm beträgt.
	<ul style="list-style-type: none"> Die Kühl-/Gefrierkombination ist überladen. Die Lüftungsöffnungen der Kühl-/Gefrierkombination sind mit Lebensmitteln verstopft. 	<ul style="list-style-type: none"> Überladen Sie die Kühl-/Gefrierkombination nicht. Verstellen Sie Lüftungsöffnungen nicht mit Lebensmitteln.
Kühlabteil/ Gefrierabteil kühlt zu stark.	<ul style="list-style-type: none"> Die Temperaturregelung ist nicht richtig eingestellt. 	<ul style="list-style-type: none"> Stellen Sie eine höhere Temperatur ein.
Innenwand ist heiß.	<ul style="list-style-type: none"> Die Kühl-/Gefrierkombination hat hitzebeständige Rohrleitungen in der Innenwand. 	<ul style="list-style-type: none"> Um Kondensation zu verhindern, wurde die Kühl-/Gefrierkombination an den vorderen Ecken mit wärmeisolierten Rohren ausgestattet. Dieses Gerät arbeitet bei höheren Umgebungstemperaturen möglicherweise nicht effektiv. Dies ist keine Fehlfunktion des Geräts. 



Geruch

Problem	Mögliche Ursachen	Lösung
Die Kühl-/Gefrierkombination riecht schlecht	• Verdorbenes Lebensmittel	• Reinigen Sie die Kühl-/Gefrierkombination und entfernen Sie alle verdorbenen Lebensmittel.
	• Lebensmittel mit starkem Eigengeruch.	• Stellen Sie sicher, dass stark riechende Lebensmittel luftdicht verpackt sind.

Eisbildung

Problem	Mögliche Ursachen	Lösung
Eis um die Lüftungsöffnungen.	• Die Lüftungsöffnungen werden von Lebensmitteln verstopft.	• Stellen Sie sicher, dass keine Lebensmittel die Lüftungsöffnungen der Kühl-/Gefrierkombination versperren.
Eis auf den Innenwänden	• Die Tür ist nicht richtig geschlossen.	• Achten Sie darauf, dass keine Lebensmittel die Tür blockieren. Reinigen Sie die Türdichtung.

Kondensation

Problem	Mögliche Ursachen	Lösung
Kondenswasser auf den Innenwänden.	• Wenn die Tür offen steht, dringt Feuchtigkeit in die Kühl-/Gefrierkombination ein.	• Entfernen Sie die Feuchtigkeit und lassen Sie die Tür nicht längere Zeit offen stehen.
	• Lebensmittel mit hohem Feuchtigkeitsgehalt.	• Achten Sie darauf, dass die Lebensmittel luftdicht verpackt sind.



Fehlersuche

Hören Sie ungewöhnliche Geräusche aus der Kühl-/Gefrierkombination?

Überprüfen Sie die unten stehend aufgeführten Punkte, ehe Sie den Kundendienst anrufen. Anrufe beim Service wegen normaler Geräusche werden dem Nutzer in Rechnung gestellt.

Diese Geräusche sind normal.

- Beim Ein- oder Ausschalten der Kühl-/Gefrierkombination hören Sie vom Gerät möglicherweise Geräusche wie ein Automotor, der angelassen wird. Wenn sich der Betrieb stabilisiert, gehen diese Geräusche zurück.

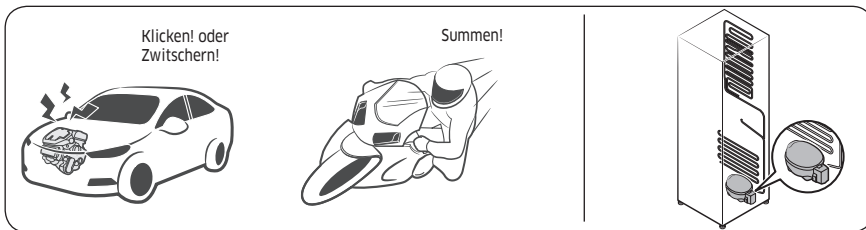

- Zu diesen Geräuschen kann es kommen, solange der Lüfter läuft. Wenn die Kühl-/Gefrierkombination die eingestellte Temperatur erreicht, ist kein Lüftergeräusch zu hören.



- Beim Abtauen kann Wasser auf die Abtauheizung tropfen und ein zischendes Geräusch verursachen.

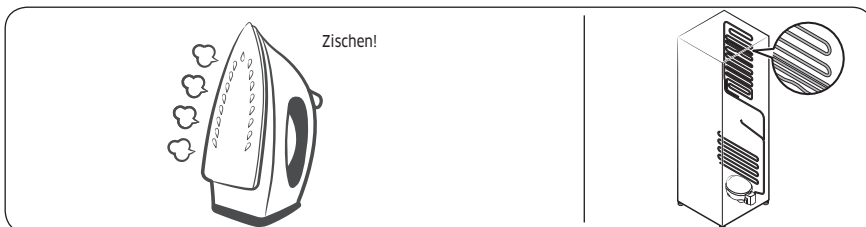



- Im Kühl- oder Gefrierbetrieb wird Kältemittelgas durch abgedichtete Rohre transportiert, wobei blubbernde Geräusche verursacht werden können.

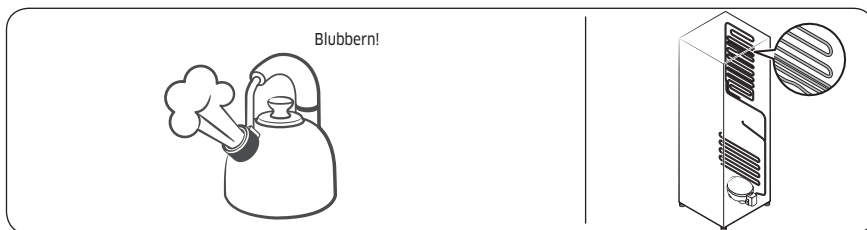

- Mit der Zunahme bzw. Abnahme der Kühlschranktemperatur ziehen sich Kunststoffteile zusammen und dehnen sich aus, wodurch Knackgeräusche entstehen. Diese Geräusche treten beim Abtauen auf, oder wenn elektronische Teile arbeiten.

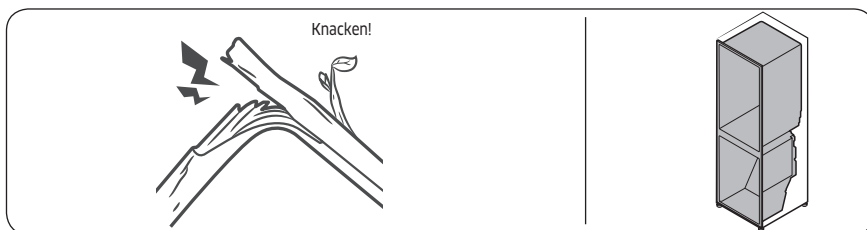

- Modelle mit Eisspender: Möglicherweise sind Summtöne zu hören, wenn sich das Wasserventil öffnet, um die Eismaschine zu füllen.
- Durch den Druckausgleich beim Öffnen und Schließen der Kühlschranktür kann ein zischendes Geräusch auftreten.



Kücheneinbau (Modelle RB33/36, RL33/36)

Einbausatz

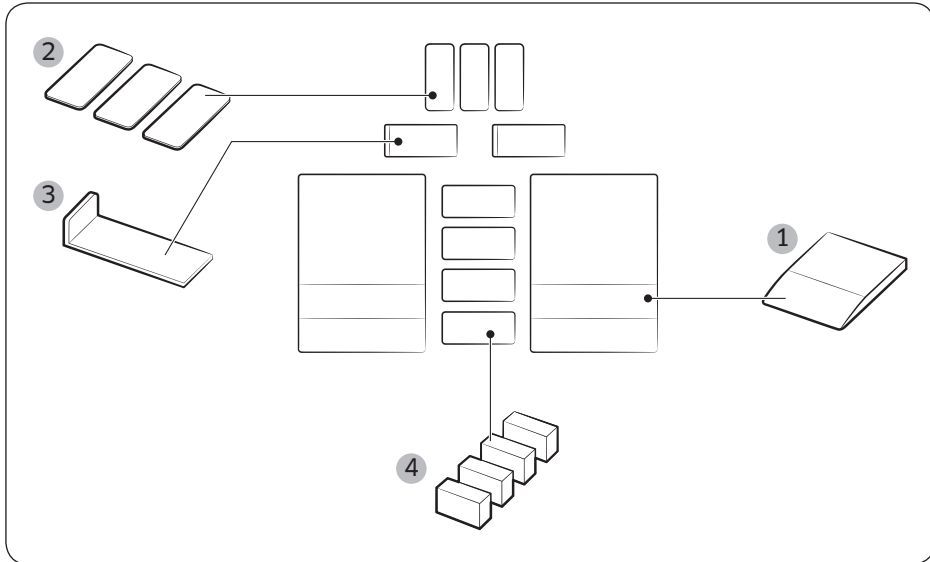

Im Einbausatz enthaltene Teile

Nr.	Teilebezeichnung	Teilenummer	Menge (Stk.)
1	DISTANZSTÜCK	DA61-10557A	2
2	BLATT B	DA63-08121A	3
3	KORBVERKLEIDUNG	DA97-15853A	2
4	PE-FORMSTÜCKE	DA62-01136X	4

HINWEIS

- Wenn das Gerät in einen Schrank eingebaut werden soll, müssen beim Einbau der Kühl-/ Gefrierkombination die auf Seite 65 abgebildeten Abstände und Öffnungen eingehalten bzw. verwendet werden.
- Dies wird dazu beitragen, den Energieverbrauch zu senken und Ihre Energiekosten gering zu halten.

Abmessungen

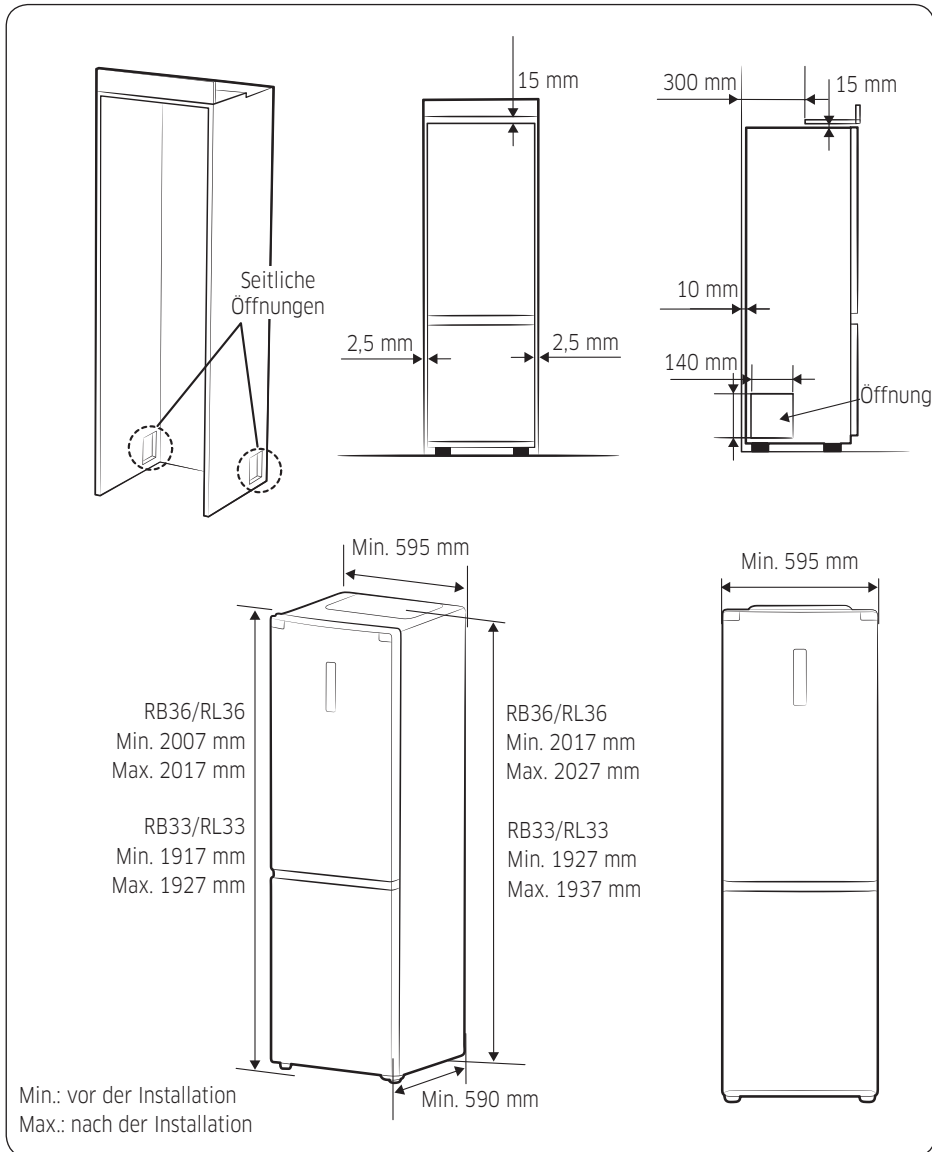

Kücheneinbau (Modelle RB33/36, RL33/36)

Kücheneinbau (Modelle RB33/36, RL33/36)

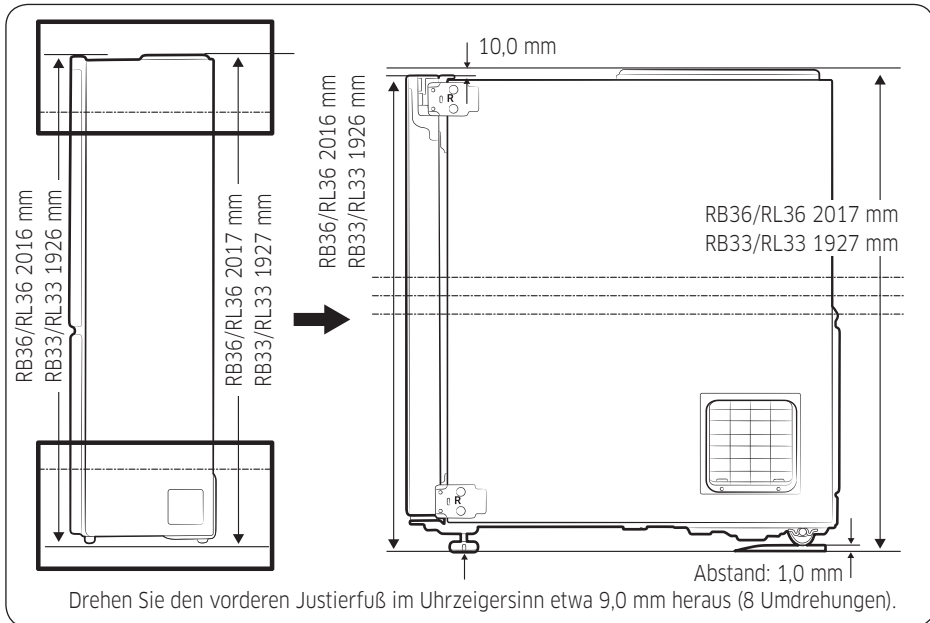
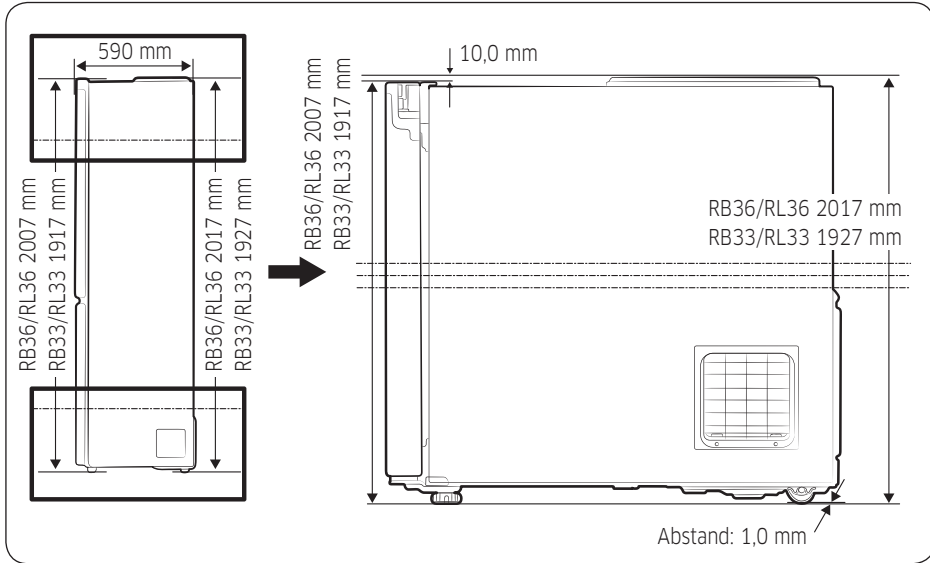

Kücheneinbau (Modelle RB33/36, RL33/36)

Installation

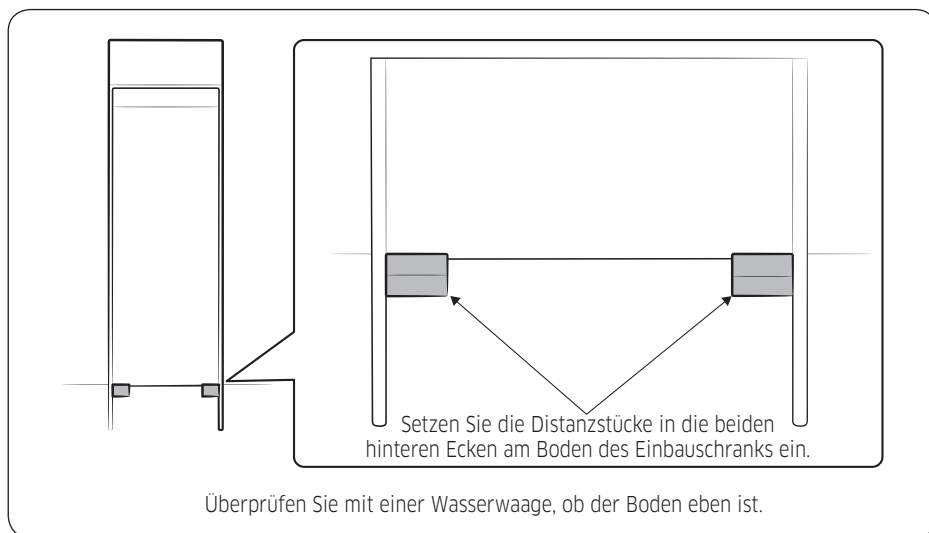

⚠ VORSICHT

- Entfernen Sie das gesamte Verpackungsmaterial und bewahren Sie es außerhalb der Reichweite von Kindern auf.
- Gehen Sie vorsichtig vor, wenn Sie das Gerät in den Schrank schieben oder die Gerätetür öffnen. Sie könnten sich die Finger einklemmen.
- Achten Sie beim Einbau in einen Schrank darauf, dass Sie das Gerät nicht versehentlich auf das Netzkabel stellen. Beschädigte Kabel bergen möglicherweise ein Stromschlag- oder Brandrisiko.
- Stecken Sie nach dem Einbau des Geräts den Netzstecker in die Steckdose.
- Die im Lieferumfang des Einbausatzes enthaltenen Distanzstücke werden benötigt, um das Gerät im Schrank auszurichten. Verwenden Sie die Distanzstücke zu keinen anderen Zwecken.
- Wenn das Gerät nicht in der beschriebenen Weise aufgestellt wird, steigt der Energieverbrauch.

Kücheneinbau (Modelle RB33/36, RL33/36)

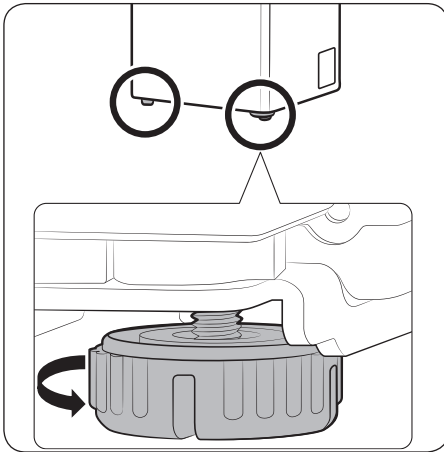

1. Drehen Sie den Justierfuß im Uhrzeigersinn etwa 9,0 mm (8 Umdrehungen) heraus.

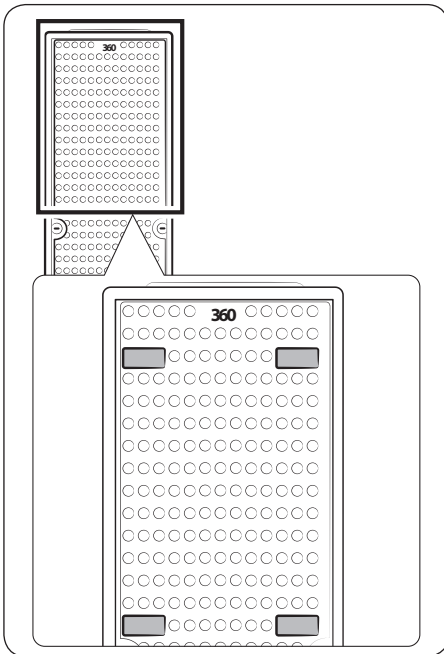

2. Befestigen Sie die mitgelieferten PE-Formstücke an den 4 in der Abbildung gekennzeichneten Stellen auf der Rückseite des Geräts.

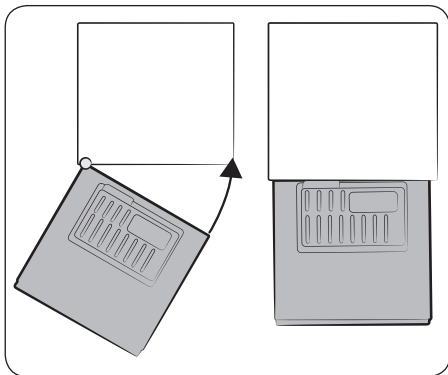

3. Richten Sie die linke Kante des Geräts an der linken Wand des Einbauschranks aus und schieben Sie die rechte Kante des Geräts anschließend entlang der rechten Seitenwand in den Schrank (siehe Abbildung).

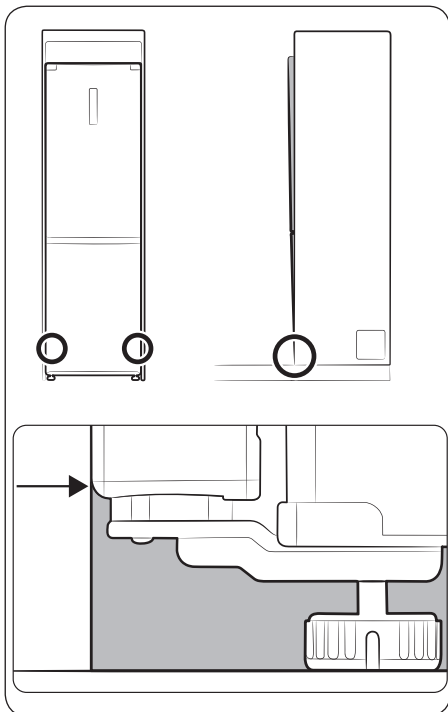

4. Schieben Sie das Gerät so weit in den Schrank hinein, dass sich die Unterkante des Geräts in einer Linie mit dem Boden des Einbauschranks befindet.

Kücheneinbau (Modelle RB33/36, RL33/36)

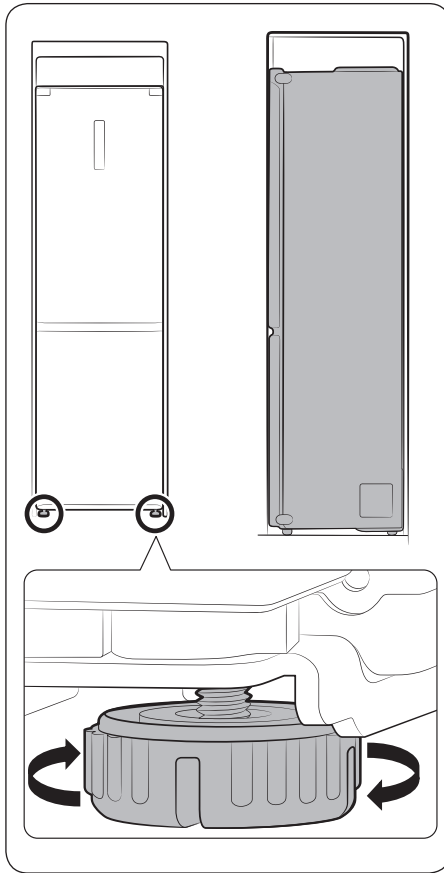

5. Richten Sie das Gerät mit Hilfe der Justierfüße am Einbauschränk aus.

HINWEIS

- Wenn der obere Bereich des Geräts aus dem Schrank herausragt: Drehen Sie die Justierfüße zum Nivellieren im Uhrzeigersinn.
- Wenn der obere Bereich des Geräts sich zu tief im Schrank befindet: Drehen Sie die Justierfüße zum Nivellieren gegen den Uhrzeigersinn.

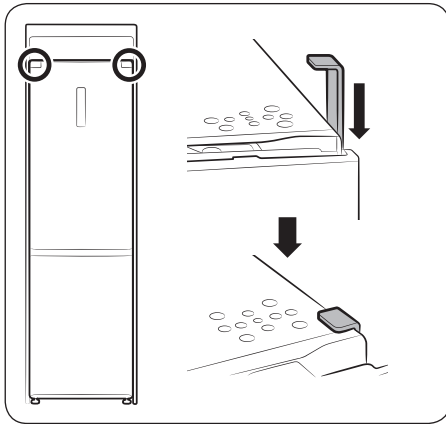

6. Setzen Sie das , 7 '-förmige Teil zu beiden Seiten in die Lücke zwischen Schrank und Gerät ein. (Entfernen Sie vor dem Anbringen das doppelseitige Klebeband vom , 7 '-förmigen Teil.

 - Füllen Sie die verbleibende Lücke bei Bedarf mit den im Lieferumfang enthaltenen BLÄTTCHEN.

Sprechen Sie mit SAMSUNG WORLD WIDE

Bei Fragen oder Hinweisen zu Produkten von Samsung setzen Sie sich bitte mit dem nächstgelegenen Kundendienstzentrum von SAMSUNG in Verbindung.

Land	Kundendienst	Website
GERMANY	06196 77 555 66 *HHP 06196 77 555 77 *OTH	www.samsung.com/de/support
AUSTRIA	0800-SAMSUNG (0800-7267864) [Only for KNOX customers] 0800 400848 [Only for Premium HA] 0800-366661 [Only for Dealers] 0810-112233 [Only for E-Store] 0800 100 232	www.samsung.com/at/support



DA68-03846D-00