

KENWOOD

KDC-X7000DAB

CD-RECEIVER

INSTRUCTION MANUAL

AMPLI-TUNER LECTEUR DE CD

MODE D'EMPLOI

CD-RECEIVER

BEDIENUNGSANLEITUNG

JVCKENWOOD Corporation



DAB+
Digital Audio Broadcasting

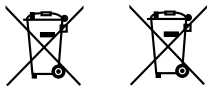

Pb

Information on Disposal of Old Electrical and Electronic Equipment and Batteries (applicable for countries that have adopted separate waste collection systems)

Products and batteries with the symbol (crossed-out wheeled bin) cannot be disposed as household waste.

Old electrical and electronic equipment and batteries should be recycled at a facility capable of handling these items and their waste byproducts.

Contact your local authority for details in locating a recycle facility nearest to you. Proper recycling and waste disposal will help conserve resources whilst preventing detrimental effects on our health and the environment.

Notice: The sign "Pb" below the symbol for batteries indicates that this battery contains lead.

Information sur l'élimination des anciens équipements électriques et électroniques et piles électriques (applicable dans les pays qui ont adopté des systèmes de collecte sélective)

Les produits et piles électriques sur lesquels le pictogramme (poubelle barrée) est apposé ne peuvent pas être éliminés comme ordures ménagères.

Les anciens équipements électriques et électroniques et piles électriques doivent être recyclés sur des sites capables de traiter ces produits et leurs déchets.

Contactez vos autorités locales pour connaître le site de recyclage le plus proche. Un recyclage adapté et l'élimination des déchets aideront à conserver les ressources et à nous préserver des leurs effets nocifs sur notre santé et sur l'environnement.

Remarque: Le symbole "Pb" ci-dessous sur des piles électrique indique que cette pile contient du plomb.

Entsorgung von gebrauchten elektrischen und elektronischen Geräten und Batterien (anzuwenden in Ländern mit einem separaten Sammelsystem für solche Geräte)

Das Symbol (durchgestrichene Mülltonne) auf dem Produkt oder seiner Verpackung weist darauf hin, dass dieses Produkt nicht als normaler Haushaltsabfall behandelt werden darf, sondern an einer Annahmestelle für das Recycling von elektrischen und elektronischen Geräten und Batterien abgegeben werden muss.

Durch Ihren Beitrag zur korrekten Entsorgung dieses Produktes schützen Sie die Umwelt und die Gesundheit Ihrer Mitmenschen.

Unsachgemäße oder falsche Entsorgung gefährden Umwelt und Gesundheit. Weitere Informationen über das Recycling dieses Produktes erhalten Sie von Ihrer Gemeinde oder den kommunalen Entsorgungsbetrieben.

Achtung: Das Zeichen „Pb“ unter dem Symbol für Batterien zeigt an, dass diese Batterie Blei enthält.

For Israel

מידע בדבר השלכה לאשפה של ציוד חשמלי ואלקטרוני ישן וכן סוללות (רלונטי למדינות שמשתמשות במערכת איסוף אשפה מופרדת).

לא ניתן להשליך מוצרים וסוללות עם הסימון (פח אשפה עם X עליו) כאשפה ביתית רגילה. יש למחזר ציוד חשמלי ואלקטרוני ישן וכן סוללות במתקן המסוגל לטפל בפריטים כאלה ובתוצרי הלואי שלהם. צרו קשר עם הרשות המקומית לקבלת פרטים אודות מתקן המיחזור הקרוב אליכם. מיחזור והשלכה לאשפה נאותים יעזרו לשמר משאבים ולמנוע השפעות שליליות על בריאותנו ועל הסביבה. שימו לב: הסימון Pb שמתחת לסימון עבור סוללות מצייין שהסוללה מכילה עופרת.

For Turkey

Bu ürün 28300 sayılı Resmî Gazete'de yayımlanan Atık Elektrikli ve Elektronik Eşyaların Kontrolü Yönetmeliğe uygun olarak üretilmiştir.

Eski Elektrik ve Elektronik Ekipmanların İmha Edilmesi Hakkında Bilgi (atık yan ürün toplama sistemlerini kullanan ülkeleri için uygulanabilir)



Sembolli (üzerinde çarpı işareti olan çöp kutusu) ürünler ev atıkları olarak atılamaz.

Eski elektrik ve elektronik ekipmanlar, bu ürünleri ve ürün atıklarını geri dönüştürebilecek bir tesiste değerlendirilmelidir. Yaşadığımız bölgeye en yakın geri dönüşüm tesisinin yerini öğrenmek için yerel makamlara müracaat edin. Uygun geri dönüşüm ve atık imha yöntemi sağlığımız ve çevremiz üzerindeki zararlı etkileri önlerken kaynakların korunmasına da yardımcı olacaktır.



The marking of products using lasers

The label is attached to the chassis/case and says that the component uses laser beams that have been classified as Class 1. It means that the unit is utilizing laser beams that are of a weaker class. There is no danger of hazardous radiation outside the unit.

Marquage des produits utilisant un laser

L'étiquette est attachée au châssis/boîtier de l'appareil et indique que l'appareil utilise des rayons laser de classe 1. Cela signifie que l'appareil utilise des rayons laser d'une classe faible. Il n'y a pas de danger de radiation accidentelle hors de l'appareil.

Kennzeichnung von Geräten mit Laser-Abtastern

Das Etikett ist am Chassis/Gehäuse angebracht und besagt, dass sich die Komponente Laserstrahlen bedient, die als Laserstrahlen der Klasse 1 klassifiziert wurden. Dies weist darauf hin, dass sich das Gerät Laserstrahlen bedient, die einer schwächeren Klasse angehören. Das bedeutet, dass durch den sehr schwachen Laserstrahl keine Gefahr durch gefährliche Strahlungen außerhalb des Geräts besteht.

- “Made for iPod,” and “Made for iPhone” mean that an electronic accessory has been designed to connect specifically to iPod, or iPhone, respectively, and has been certified by the developer to meet Apple performance standards. Apple is not responsible for the operation of this device or its compliance with safety and regulatory standards. Please note that the use of this accessory with iPod or iPhone may affect wireless performance.
- iPhone, iPod, iPod classic, iPod nano, iPod touch and iTunes are trademarks of Apple Inc., registered in the U.S. and other countries.
- Lightning is a trademark of Apple Inc.
- The “AAC” logo is a trademark of Dolby Laboratories.
- Google, Google Play and Android are trademarks of Google Inc.
- The Bluetooth™ word mark and logos are registered trademarks owned by Bluetooth SIG, Inc. and any use of such marks by JVC KENWOOD Corporation is under license. Other trademarks and trade names are those of their respective owners.
- The N-Mark is a trademark or registered trademark of NFC Forum, Inc. in the United States and in other countries.

libFLAC

Copyright (C) 2000,2001,2002,2003,2004,2005,2006,2007,2008,2009 Josh Coalson
Redistribution and use in source and binary forms, with or without modification, are permitted provided that the following conditions are met:

- Redistributions of source code must retain the above copyright notice, this list of conditions and the following disclaimer.
- Redistributions in binary form must reproduce the above copyright notice, this list of conditions and the following disclaimer in the documentation and/or other materials provided with the distribution.
- Neither the name of the Xiph.org Foundation nor the names of its contributors may be used to endorse or promote products derived from this software without specific prior written permission.

THIS SOFTWARE IS PROVIDED BY THE COPYRIGHT HOLDERS AND CONTRIBUTORS “AS IS” AND ANY EXPRESS OR IMPLIED WARRANTIES, INCLUDING, BUT NOT LIMITED TO, THE IMPLIED WARRANTIES OF MERCHANTABILITY AND FITNESS FOR A PARTICULAR PURPOSE ARE DISCLAIMED. IN NO EVENT SHALL THE FOUNDATION OR CONTRIBUTORS BE LIABLE FOR ANY DIRECT, INDIRECT, INCIDENTAL, SPECIAL, EXEMPLARY, OR CONSEQUENTIAL DAMAGES (INCLUDING, BUT NOT LIMITED TO, PROCUREMENT OF SUBSTITUTE GOODS OR SERVICES; LOSS OF USE, DATA, OR PROFITS; OR BUSINESS INTERRUPTION) HOWEVER CAUSED AND ON ANY THEORY OF LIABILITY, WHETHER IN CONTRACT, STRICT LIABILITY, OR TORT (INCLUDING NEGLIGENCE OR OTHERWISE) ARISING IN ANY WAY OUT OF THE USE OF THIS SOFTWARE, EVEN IF ADVISED OF THE POSSIBILITY OF SUCH DAMAGE.

CONTENTS

BEFORE USE	2
BASICS	3
GETTING STARTED	3
1 Select the display language and cancel the demonstration	
2 Set the clock and date	
3 Set the initial settings	
DIGITAL RADIO	5
ANALOG RADIO	8
AUX	9
CD / USB / iPod / ANDROID	10
BLUETOOTH®	12
AUDIO SETTINGS	18
DISPLAY SETTINGS	21
TROUBLESHOOTING	22
REFERENCES	24
Maintenance	
More information	
SPECIFICATIONS	26
INSTALLATION / CONNECTION	27

BEFORE USE

IMPORTANT

- To ensure proper use, please read through this manual before using this product. It is especially important that you read and observe Warning and Caution in this manual.
- Please keep the manual in a safe and accessible place for future reference.

▲ Warning

Do not operate any function that takes your attention away from safe driving.

▲ Caution

Volume setting:

- Adjust the volume so that you can hear sounds outside the car to prevent accidents.
- Lower the volume before playing digital sources to avoid damaging the speakers by the sudden increase of the output level.

General:

- Avoid using the external device if it might hinder safe driving.
- Make sure all important data has been backed up. We shall bear no responsibility for any loss of recorded data.
- Never put or leave any metallic objects (such as coins or metal tools) inside the unit to prevent a short circuit.
- If a disc error occurs due to condensation on the laser lens, eject the disc and wait for the moisture to evaporate.
- Depending on the types of cars, the antenna will automatically extend when you turn on the unit with the antenna control wire connected (➔ 29). Turn off the unit or change the source to STANDBY when parking at a low ceiling area.

How to read this manual

- Operations are explained mainly using buttons on the faceplate.
- English indications are used for the purpose of explanation. You can select the display language from the [FUNCTION] menu. (➔ 5)
- [XX] indicates the selected items.
- (➔ XX) indicates references are available on the stated page.

BASICS

Faceplate

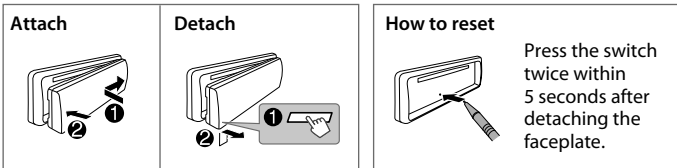
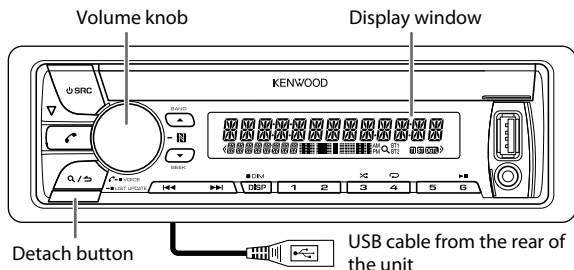

To	On the faceplate
Turn on the power	Press SRC . • Press and hold to turn off the power.
Adjust the volume	Turn the volume knob.
Select a source	Press SRC repeatedly.
Change the display information	Press DISP repeatedly. (→ 25)

GETTING STARTED

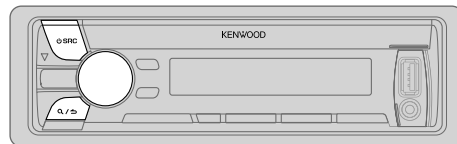

1 Select the display language and cancel the demonstration

When you turn on the power for the first time (or [FACTORY RESET] is set to [YES], → 5), the display shows: "SEL LANGUAGE" → "PRESS" → "VOLUME KNOB"

- 1 Turn the volume knob to select [ENG] (English), [RUS] (Russian) or [SPA] (Spanish), then press the knob. [ENG] is selected for the initial setup. Then, the display shows: "CANCEL DEMO" → "PRESS" → "VOLUME KNOB".
- 2 Press the volume knob. [YES] is selected for the initial setup.
- 3 Press the volume knob again. "DEMO OFF" appears.

Then, the display shows the selected crossover type: "2-WAY X'OVER" or "3-WAY X'OVER"

- To change the crossover type, see "Change the crossover type" (→ 5).

GETTING STARTED

Default: **XX**

2 Set the clock and date

- 1 Press the volume knob to enter [FUNCTION].
 - 2 Turn the volume knob to select [CLOCK], then press the knob.
- To adjust the clock
- 3 Turn the volume knob to select [CLOCK ADJUST], then press the knob.
 - 4 Turn the volume knob to make the settings, then press the knob.
Hour → Minute
 - 5 Turn the volume knob to select [CLOCK FORMAT], then press the knob.
 - 6 Turn the volume knob to select [12H] or [24H], then press the knob.

To set the date

- 7 Turn the volume knob to select [DATE FORMAT], then press the knob.
- 8 Turn the volume knob to select [DD/MM/YY] or [MM/DD/YY], then press the knob.
- 9 Turn the volume knob to select [DATE SET], then press the knob.
- 10 Turn the volume knob to make the settings, then press the knob.
Day → Month → Year or Month → Day → Year
- 11 Press and hold **Q/↵** to exit.

To return to the previous setting item, press **Q/↵**.

3 Set the initial settings

- 1 Press **⏻ SRC** repeatedly to enter **STANDBY**.
- 2 Press the volume knob to enter [FUNCTION].
- 3 Turn the volume knob to select an item (see the following table), then press the knob.
- 4 Repeat step 3 until the desired item is selected or activated.
- 5 Press and hold **Q/↵** to exit.

To return to the previous setting item, press **Q/↵**.

DISPLAY

EASY MENU	When entering [FUNCTION]... ON: ZONE1 and ZONE2 illuminations change to white color. ; OFF: ZONE1 and ZONE2 illuminations remain as [COLOR SELECT] colors. (→ 21) (Refer to the illustration on page 21 for zone identification.)
------------------	---

TUNER SETTING

DAB L-BAND	ON: Receives L-BAND ensemble during digital audio reception. ; OFF: Cancels
DAB ANT POWER	ON: Supplies power to the DAB antenna. Selects when using the supplied antenna. ; OFF: Does not supply power. Selects when using passive antenna without booster. (→ 30)
PRESET TYPE	NORMAL: Memorizes one station for each preset button in each band (FM1/ FM2/ FM3/ MW/ LW/ DB1/ DB2/ DB3). ; MIX: Memorizes one station (digital radio or analog radio) for each preset button, regardless of the selected band.

SYSTEM

KEY BEEP*	ON: Activates the keypress tone. ; OFF: Deactivates.
------------------	--

SOURCE SELECT

BUILT-IN AUX	ON: Enables AUX in source selection. ; OFF: Disables. (→ 9)
P-OFF WAIT	Applicable only when the demonstration mode is turned off. Sets the duration when the unit will automatically turn off (while in standby mode) to save the battery. 20M: 20 minutes ; 40M: 40 minutes ; 60M: 60 minutes ; -- --: Cancels
CD READ	1: Automatically distinguishes between audio file disc and music CD. ; 2: Forces to play as a music CD. No sound can be heard if an audio file disc is played.

* Not applicable if 3-way crossover is selected.

GETTING STARTED

F/W UPDATE	
UPDATE SYSTEM/ UPDATE DAB1/ UPDATE DAB2	
F/W UP xx.xx/	YES: Starts upgrading the firmware. ; NO : Cancels (upgrading is not activated).
F/W UP xxxxx/	For details on how to update the firmware, see: www.kenwood.com/cs/ce/
F/W UP Vxxx	
FACTORY RESET	YES: Resets the settings to default (except the stored station). ; NO : Cancels.
CLOCK	
CLOCK DISPLAY	ON : The clock time is shown on the display even when the unit is turned off. ; OFF : Cancels.
ENGLISH	Select the display language for [FUNCTION] menu and music information if applicable.
РУССКИЙ	By default, [ENGLISH] is selected.
ESPAÑOL	

Change the crossover type

- 1 Press **⏻ SRC** repeatedly to enter **STANDBY**.
 - 2 Press and hold number buttons **4** and **5** to enter **crossover select**.
The current crossover type appears.
 - 3 Turn the volume knob to select **"2WAY"** or **"3WAY"**, then press the knob.
 - 4 Turn the volume knob to select **"YES"** or **"NO"**, then press the knob.
The selected crossover type appears.
- To cancel, press and hold **Q/↵**.
 - To adjust the selected crossover settings, (➔ 19).

⚠ Caution

Select a crossover type according to how the speakers are connected. (➔ 29)

If you select a wrong type:

- The speakers may damage.
- The output sound level may be extremely high or low.

DIGITAL RADIO

About DAB (Digital Audio Broadcasting)

DAB is one of the digital radio broadcasting systems available today. It can deliver digital quality sound without any annoying interference or signal distortion. Furthermore, it can carry text, pictures and data.

In contrast to FM broadcast, where each program is transmitted on its own frequency, DAB combines several programs (called "services") to form one "ensemble."

The "primary component" (main radio station) is sometimes accompanied by a "secondary component" which can contain extra programs or other information.

Preparation:

- 1 Connect the supplied DAB antenna to the DAB antenna jack. (➔ 29)
 - 2 Press **⏻ SRC** repeatedly to select **DIGITAL AUDIO**.
 - 3 Press and hold **Q/↵ (LIST UPDATE)** to start the Service List update.
"LIST UPDATE" appears and update starts. "UPDATED" appears when update completes.
Updates take up to 3 minutes. No interruption (such as traffic information) is possible during updates.
- To cancel the Service List update:
Press and hold **Q/↵ (LIST UPDATE)** again.

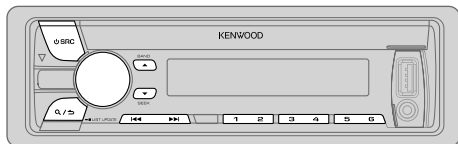

Search for an ensemble

- 1 Press **SRC** repeatedly to select DIGITAL AUDIO.
 - 2 Press **BAND** repeatedly to select DB1/DB2/DB3.
 - 3 Press and hold **◀▶** to search for an ensemble.
 - 4 Press **◀▶** to select an ensemble, service or component to listen.
- To change the searching method for **◀▶**: Press **SEEK** repeatedly.
 - AUTO1** : Press **◀▶**: Select an ensemble, service or component. Press and hold **◀▶**: Automatically search for an ensemble.
 - AUTO2** : Press **◀▶**: Search for a preset station.
 - MANUAL** : Press **◀▶**: Select an ensemble, service or component. Press and hold **◀▶**: Manually search for an ensemble.
 - To store a service: Press and hold one of the number buttons (**1** to **6**).
 - To select a stored service: Press one of the number buttons (**1** to **6**).

Select a service

- 1 Press **Q/↵** (**LIST UPDATE**) to enter Service Search mode.
- 2 Turn the volume knob or press **▲/▼** to select a service, then press the knob.

To cancel the Service Search mode, press **Q/↵** (**LIST UPDATE**).

Select a service by name

- 1 Press **Q/↵** (**LIST UPDATE**) to enter Service Search mode.
- 2 Turn the volume knob quickly to enter Alphabet Search mode.
- 3 Turn the volume knob or press **◀▶** to select the character to be searched for.
Press **▲/▼** to go to the previous/next page.
- 4 Press the volume knob to start searching.
- 5 Turn the volume knob to select a service, then press the knob.

To cancel the Alphabet Search mode, press **Q/↵** (**LIST UPDATE**).

Other settings

- 1 Press the volume knob to enter [FUNCTION].
- 2 Turn the volume knob to make a selection (see the following table), then press the knob.
- 3 Repeat step 2 until the desired item is selected or activated.
- 4 Press and hold **Q/↵** to exit.

To return to the previous setting item, press **Q/↵**.

Default: **XX**

TUNER SETTING

AF SET	<p>ON: While listening to DAB: Automatically switch to FM broadcasting the same program if the DAB signal becomes weak. It will switch back to DAB sound when the signal becomes strong again. While listening to FM: Automatically switch to DIGITAL AUDIO source broadcasting the same program (if available). ; OFF: Cancels.</p>
TI	<p>ON: Allows the unit to temporarily switch to Traffic Information if available ("TI" lights up). ; OFF: Cancels.</p>

DIGITAL RADIO

PTY SEARCH	<ol style="list-style-type: none">1 Press the volume knob to enter PTY language selection.2 Turn the volume knob to select the PTY language (ENGLISH/ FRENCH/ GERMAN), then press the knob.3 Turn the volume knob to select the available Program Type (see the following).4 Press ◀◀ / ▶▶ to start searching.
ASW SELECT	<p>TRAVEL, WARNINGS, NEWS, WEATHER, EVENT, SPECIAL, RAD INFO, SPORTS, FINANCE: Turn the volume knob to make a selection, then press the knob. “*” appears in front of the activated announcement type.</p> <p>Automatically switch from any source to Digital radio ensembles broadcasting an activated announcement type.</p> <ul style="list-style-type: none">• Multiple announcement can be activated simultaneously.• To deactivate, press the volume knob again (“*” goes off).
LIST UPDATE	<p>AUTO: Automatically update the DAB Service List when the power is turned on. ; MANUAL: Updates the DAB Service List by pressing and holding Q/↵ (LIST UPDATE).</p>
PTY WATCH	<ol style="list-style-type: none">1 Turn the volume knob to select the available Program Type, then press Q/↵. The unit automatically switch from any source to Digital Radio ensembles broadcasting the selected type of program. Program Type: NEWS, AFFAIRS, INFO, SPORT, EDUCATE, DRAMA, CULTURE, SCIENCE, VARIED, POP M (music), ROCK M (music), EASY M (music), LIGHT M (music), CLASSICS, OTHER M (music), WEATHER, FINANCE, CHILDREN, SOCIAL, RELIGION, PHONE IN, TRAVEL, LEISURE, JAZZ, COUNTRY, NATION M (music), OLDIES, FOLK M (music), DOCUMENT OFF: Cancels.2 Press the volume knob to enter PTY language selection.3 Turn the volume knob to select the PTY language (ENGLISH/ FRENCH/ GERMAN), then press the knob.
RELATED SERV	<p>ON: Enable Soft-Link function to switch to an alternative service which is different audio program from the current audio program. ; OFF: Disable.</p>

CLOCK

TIME SYNC	<p>ON: Synchronizes the unit's time to the Digital Radio signal station time. ; OFF: Cancels.</p>
------------------	---

Available Program Type for PTY SEARCH

SPEECH : NEWS, AFFAIRS, INFO (information), SPORT, EDUCATE, DRAMA, CULTURE, SCIENCE, VARIED, WEATHER, FINANCE, CHILDREN, SOCIAL, RELIGION, PHONE IN, TRAVEL, LEISURE, DOCUMENT

MUSIC : POP M (music), ROCK M (music), EASY M (music), LIGHT M (music), CLASSICS, OTHER M (music), JAZZ, COUNTRY, NATION M (music), OLDIES, FOLK M (music)

The unit will search for the Program Type categorized under [SPEECH] or [MUSIC] if selected.

- If the volume is adjusted during reception of traffic information, announcement, alarm or news bulletin, the adjusted volume is memorized automatically. It will be applied the next time traffic information, announcement, alarm or news bulletin is turned on.

ANALOG RADIO

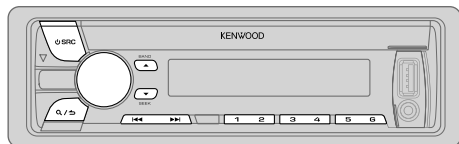

Search for a station

- 1 Press **SRC** repeatedly to select TUNER.
 - 2 Press **BAND** repeatedly to select FM1/ FM2/ FM3/ MW/ LW.
 - 3 Press **◀▶** to search for a station.
- To change the searching method for **◀▶**: Press **▼ SEEK** repeatedly.
AUTO1 : Automatically search for a station.
AUTO2 : Search for a preset station.
MANUAL : Manually search for a station.
 - To store a station: Press and hold one of the number buttons (1 to 6).
 - To select a stored station: Press one of the number buttons (1 to 6).

Other settings

- 1 Press the volume knob to enter [FUNCTION].
- 2 Turn the volume knob to select an item (see the following table), then press the knob.
- 3 Repeat step 2 until the desired item is selected or activated.
- 4 Press and hold **Q/S** to exit.

To return to the previous setting item, press **Q/S**.

Default: **XX**

TUNER SETTING

LOCAL SEEK	ON : Searches only stations with good reception. ; OFF : Cancels. • Settings made are applicable only to the selected source/station. Once you change the source/station, you need to make the settings again.
AUTO MEMORY	YES : Automatically starts memorizing 6 stations with good reception. ; NO : Cancels. • Selectable only if [NORMAL] is selected for [PRESET TYPE]. (→ 4)
MONO SET	ON : Improves the FM reception, but the stereo effect may be lost. ; OFF : Cancels.
NEWS SET	ON : The unit will temporarily switch to News Programme if available. ; OFF : Cancels.
REGIONAL	ON : Switches to another station only in the specific region using the "AF" control. ; OFF : Cancels.
AF SET	ON : Automatically searches for another station broadcasting the same program in the same Radio Data System network with better reception when the current reception is poor. ; OFF : Cancels.
TI*	ON : Allows the unit to temporarily switch to Traffic Information if available ("TI" lights up). ; OFF : Cancels. * [TI] in MW/LW band is for enabling traffic interruption to DIGITAL AUDIO source only.
PTY SEARCH	<ol style="list-style-type: none">1 Press the volume knob to enter PTY language selection.2 Turn the volume knob to select the PTY language (ENGLISH/ FRENCH/ GERMAN), then press the knob.3 Turn the volume knob to select the available Program Type (→ 9).4 Press ◀▶ to start searching.

ANALOG RADIO

Available Program Type for PTY SEARCH

SPEECH : NEWS, AFFAIRS, INFO (information), SPORT, EDUCATE, DRAMA, CULTURE, SCIENCE, VARIED, WEATHER, FINANCE, CHILDREN, SOCIAL, RELIGION, PHONE IN, TRAVEL, LEISURE, DOCUMENT

MUSIC : POP M (music), ROCK M (music), EASY M (music), LIGHT M (music), CLASSICS, OTHER M (music), JAZZ, COUNTRY, NATION M (music), OLDIES, FOLK M (music)

The unit will search for the Program Type categorized under [SPEECH] or [MUSIC] if selected.

- [LOCAL SEEK]/ [MONO SET]/ [NEWS SET]/ [REGIONAL]/ [AF SET]/ [PTY SEARCH] is selectable only when the band is FM1/ FM2/ FM3.
- If the volume is adjusted during reception of traffic information or news bulletin, the adjusted volume is memorized automatically. It will be applied the next time traffic information or news bulletin is turned on.

AUX

Preparation:

Select [ON] for [BUILT-IN AUX]. (→ 4)

Start listening

- 1 Connect a portable audio player (commercially available).

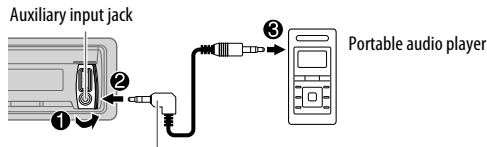

3.5 mm stereo mini plug with "L" shaped connector (commercially available)

- 2 Press **SRC** repeatedly to select **AUX**.
- 3 Turn on the portable audio player and start playback.

Set the AUX name

While listening to a portable audio player connected to the unit...

- 1 Press the **volume knob** to enter [FUNCTION].
- 2 Turn the **volume knob** to select [SYSTEM], then press the knob.
- 3 Turn the **volume knob** to select [AUX NAME SET], then press the knob.
- 4 Turn the **volume knob** to select an item, then press the knob.
AUX (default)/ DVD/ PORTABLE/ GAME/ VIDEO/ TV
- 5 Press and hold **Q/↵** to exit.

To return to the previous setting item, press **Q/↵**.

CD / USB / iPod / ANDROID

Start playback

The source changes automatically and playback starts.

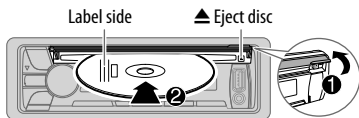

USB input terminal

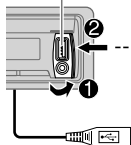

You can also connect to the USB cable from the rear of the unit.

USB

CA-U1EX (max.: 500 mA)
(optional accessory)

iPod/iPhone

KCA-iP102 / KCA-iP103 (optional accessory)*1 or accessory cable of the iPod/iPhone*2

ANDROID*3

Micro USB 2.0 cable*2
(commercially available)

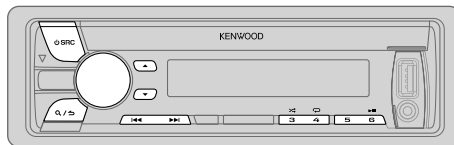
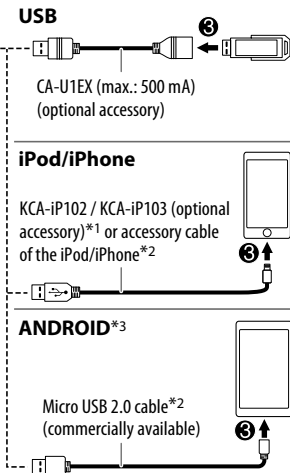

To	On the faceplate
Playback / pause	Press 6
Reverse / Fast-forward*4	Press and hold /
Select a track/file	Press /
Select a folder*5	Press /
Repeat play*6	Press 4 repeatedly. TRACK REPEAT/ ALL REPEAT : Audio CD FILE REPEAT/ FOLDER REPEAT/ ALL REPEAT : MP3/WMA/AAC/WAV/FLAC file FILE REPEAT/ FOLDER REPEAT/ REPEAT OFF : iPod or ANDROID
Random play*6	Press 3 repeatedly. DISC RANDOM/ RANDOM OFF : Audio CD FOLDER RANDOM/ RANDOM OFF : MP3/WMA/AAC/WAV/FLAC file, iPod or ANDROID Press and hold 3 to select ALL RANDOM.*7

*3 When connecting an Android device, "Press [VIEW] to install KENWOOD MUSIC PLAY APP" is shown. Follow the instructions to install the application. You can also install the latest version of KENWOOD MUSIC PLAY application on your Android device before connecting. (➔ 24)

*4 For ANDROID: Applicable only when [BROWSE MODE] is selected. (➔ 11)

*5 For CD: Only for MP3/WMA/AAC files. This does not work for iPod/ ANDROID.

*6 For iPod/ ANDROID: Applicable only when [MODE OFF]/ [BROWSE MODE] is selected. (➔ 11)

*7 For CD: Only for MP3/WMA/AAC files.

*1 KCA-iP102 : 30-pin type, KCA-iP103 : Lightning type

*2 Do not leave the cable inside the car when not using.

CD / USB / iPod / ANDROID

Select control mode

While in IPOD FRONT/ IPOD REAR source, press **5** repeatedly.

MODE ON : Control iPod using the iPod itself. However, you can still play/pause, file skip, fast-forward or reverse from this unit.

MODE OFF: Control iPod from this unit.

While in ANDROID FRONT/ ANDROID REAR source, press **5** repeatedly.

BROWSE MODE: Control Android device from this unit via KENWOOD MUSIC PLAY application installed in the Android device.

HAND MODE : Control Android device using the Android device itself via other media player applications installed in the Android device. However, you can still play/pause and file skip from this unit.

Select music drive

Press **5** repeatedly.

Stored songs in the following drive will be played back.

- Selected internal or external memory of a smartphone (Mass Storage Class).
- Selected drive of a multiple drives device.

Listen to TuneIn Radio/ TuneIn Radio Pro/ Aupeo

While listening to TuneIn Radio, TuneIn Radio Pro or Aupeo, connect the iPod/iPhone to the USB input terminal of the unit.

- The unit will output the sound from these applications.

Select a file from a folder/list

- 1 Press **Q/↵**.
- 2 Turn the volume knob to select a folder/list, then press the knob.
- 3 Turn the volume knob to select a file, then press the knob.

Quick Search

If you have many files, you can search through them quickly.

Turn the volume knob quickly to browse through the list quickly.

– Not applicable for iPod.

(or)

Press **⏮ / ⏭** to search at a preset skip search ratio. (→ 12, [SKIP SEARCH])

- Pressing and holding **⏮ / ⏭** searches at a 10% ratio.
- Not applicable for audio CD and MP3/ WMA/ AAC/ WAV/ FLAC files.

(or)

Alphabet search (applicable only for iPod)

If you have many files in the iPod, you can search through them quickly according to the first character of the file name.

- 1 Turn the volume knob quickly to enter character search.
- 2 Turn the volume knob to select the character.
To search for a character other than A to Z and 0 to 9, enter only "x".
- 3 Press **⏮ / ⏭** to move to the entry position.
 - You can enter up to 3 characters.
- 4 Press the volume knob to start searching.

- To return to the root folder/ first file/ top menu, press **5**. (Not applicable for BT AUDIO source.)
- To return to the previous setting item, press **Q/↵**.
- To cancel, press and hold **Q/↵**.
- For iPod, applicable only when [MODE OFF] is selected.
- For ANDROID, applicable only when [BROWSE MODE] is selected.

Other settings

- 1 Press the volume knob to enter [FUNCTION].
- 2 Turn the volume knob to select an item (see the following table), then press the knob.
- 3 Repeat step 2 until the desired item is selected or activated.
- 4 Press and hold \mathcal{Q} / \mathcal{S} to exit.

To return to the previous setting item, press \mathcal{Q} / \mathcal{S} .

Default: **XX**

USB

MUSIC DRIVE	DRIVE CHANGE: The next drive ([DRIVE 1] to [DRIVE 4]) is selected automatically and playback starts. Repeat steps 1 to 3 to select the following drives.
SKIP SEARCH	0.5%/ 1%/ 5%/ 10%: While listening to iPod or ANDROID, selects the skip search ratio over the total files.

BLUETOOTH®

BLUETOOTH — Connection

Supported Bluetooth profiles

- Hands-Free Profile (HFP)
- Advanced Audio Distribution Profile (A2DP)
- Audio/Video Remote Control Profile (AVRCP)
- Serial Port Profile (SPP)
- Phonebook Access Profile (PBAP)

Supported Bluetooth codecs

- Sub Band Codec (SBC)
- Advanced Audio Coding (AAC)

Connect the microphone

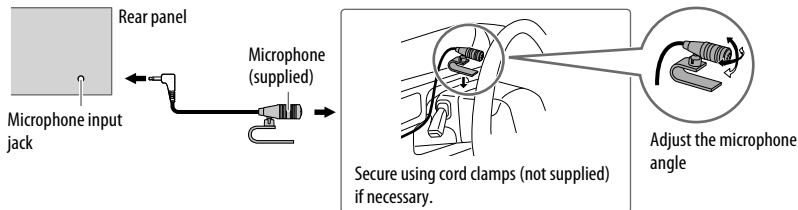

Pair and connect a Bluetooth device for the first time

- 1 Press \mathcal{S} **SRC** to turn on the unit.
- 2 Search and select this unit model name (KDC-X7***DAB) on the Bluetooth device. "PAIRING" \Rightarrow "PASS XXXXXX" \Rightarrow Device name \Rightarrow "PRESS" \Rightarrow "VOLUME KNOB" scrolls on the display.
 - For some Bluetooth devices, you may need to enter the Personal Identification Number (PIN) code immediately after searching.
- 3 Press the volume knob to start pairing. "PAIRING OK" appears when pairing is completed.

BLUETOOTH®

- This unit supports Secure Simple Pairing (SSP).
- Up to 10 devices can be registered (paired) in total.
- Once the pairing is completed, the Bluetooth device will remain registered in the unit even if you reset the unit. To delete the paired device, ➔ 17, [DEVICE DELETE].

Once pairing is completed, Bluetooth connection is established automatically. "BT1" and/or "BT2" on the display window lights up.

- A maximum of two Bluetooth phones and one Bluetooth audio device can be connected at any time.
- Some Bluetooth devices may not automatically connect to the unit after pairing. Connect the device to the unit manually.
- Refer to the instruction manual of the Bluetooth device for more information.

Auto Pairing

When you connect iPhone/ iPod touch/ Android device to the USB input terminal, pairing request (via Bluetooth) is automatically activated.

Press the volume knob to pair once you have confirmed the device name.

Automatic pairing request is activated only if:

- Bluetooth function of the connected device is turned on.
- [AUTO PAIRING] is set to [ON]. (➔ 17)
- KENWOOD MUSIC PLAY application is installed on the Android device (➔ 10) and [BROWSE MODE] is selected (➔ 11).

Connect with a remote device by One-touch (NFC)

Near Field Communication (NFC) enables short-range wireless communication between the unit and remote devices.

By holding an NFC-compatible remote device near to the N-Mark on the unit (volume knob), the unit and remote device proceed to complete pairing and established the BLUETOOTH connection automatically.

1 Activate the NFC function on the remote device.

Refer to the instruction manual of the remote device for more information.

2 Hold the remote device near to the N-Mark on the unit (volume knob).

The device vibrates when pairing is completed.

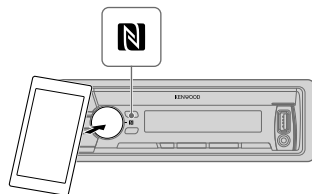

- To disconnect, hold the remote device near to the N-Mark on the unit (volume knob) again.
- This unit only can recognize and connect to one NFC-compatible device at a time.

BLUETOOTH®

BLUETOOTH — Mobile phone

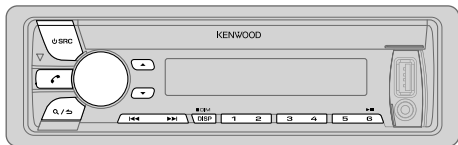

Receive a call

When there is an incoming call:

- The unit answers the call automatically if [AUTO ANSWER] is set to a selected time. (→ 15)

During a call:

- The buttons and display illuminate according to the settings made for [DISPLAY]. (→ 21)
- If you turn off the unit or detach the faceplate, the Bluetooth connection is disconnected.

The following operations may differ or not available depending on the connected phone.

To	On the faceplate
First incoming call...	
Answer a call	Press or the volume knob or one of the number buttons (1 to 6).
Reject a call	Press Q/Δ.
End a call	Press Q/Δ.

To	On the faceplate
----	------------------

While talking on the first incoming call...

Answer another incoming call and hold the current call	Press .
--	---------

Reject another incoming call	Press Q/Δ.
------------------------------	------------

While having two active calls...

End current call and activate held call	Press Q/Δ.
---	------------

Swap between the current call and held call	Press .
---	---------

Adjust the phone volume [00] to [35] (Default: [15])

Turn the volume knob during a call.

- This adjustment will not affect the volume of the other sources.

Switch between hands-free and private talk modes

Press **6** during a call.

- Operations may vary according to the connected Bluetooth device.

Improve the voice quality

While talking on the phone...



- 1 Press the volume knob to enter [FUNCTION].
- 2 Turn the volume knob to select an item (→ 15), then press the knob.
- 3 Repeat step 2 until the desired item is selected or activated.
- 4 Press and hold Q/Δ to exit.

To return to the previous setting item, press Q/Δ.

Default: **XX**

MIC GAIN	-10 — +10 (-4): The sensitivity of the microphone increases as the number increased.
NR LEVEL	-5 — +5 (0): Adjust the noise reduction level until the least noise is being heard during a phone conversation.
ECHO CANCEL	-5 — +5 (0): Adjust the echo cancellation delay time until the least echo is being heard during a phone conversation.

Make the settings for receiving a call

- 1 Press  to enter Bluetooth mode.
- 2 Turn the volume knob to select an item (see the following table), then press the knob.
- 3 Repeat step 2 until the desired item is selected or activated.
- 4 Press and hold  to exit.

To return to the previous setting item, press .



Default: **XX**

SETTINGS	
AUTO ANSWER	1 — 30: The unit answers incoming call automatically in the selected time (in seconds). ; OFF : Cancels.
BATT/SIGNAL*	AUTO : Shows the strength of the battery and signal when the unit detects a Bluetooth device and the Bluetooth device is connected. ; OFF : Cancels. Clock time is shown.





* Functionality depends on the type of the phone used.

Make a call

You can make a call from the call history, phonebook, or dialing the number. Call by voice is also possible if your mobile phone has the feature.

- 1 Press  to enter Bluetooth mode.
- 2 Turn the volume knob to select an item (see the following table), then press the knob.
- 3 Repeat step 2 until the desired item is selected/activated or follow the instructions stated on the selected item.
- 4 Press and hold  to exit.

To return to the previous setting item, press .

CALL HISTORY	(Applicable only if the phone supports PBAP) <ol style="list-style-type: none"> 1 Press the volume knob to select a name or a phone number. <ul style="list-style-type: none"> • “INCOMING”, “OUTGOING”, or “MISSED” is shown on the lower part of the display to indicate the previous call status. • Press DISP to change the display category (NUMBER or NAME). • “NO DATA” appears if there is no recorded call history. 2 Press the volume knob to call.
PHONE BOOK	(Applicable only if the phone supports PBAP) <ol style="list-style-type: none"> 1 Turn the volume knob quickly to enter alphabet search mode (if the phonebook contains many contacts). The first menu (ABCDEFGHIJK) appears. <ul style="list-style-type: none"> • To go to the other menu (LMNOPQRSTUVWXYZ*), press  / . • To select the desired first letter, turn the volume knob or press  ◀ / ▶ , then press the knob. Select “1” to search with numbers and select “*” to search with symbols. 2 Turn the volume knob to select a name, then press the knob. 3 Turn the volume knob to select a phone number, then press the knob to call. <ul style="list-style-type: none"> • The phonebook of the connected phone is automatically transferred to the unit when pairing. • Contacts are categorized as: HOME, OFFICE, MOBILE, OTHER, GENERAL • This unit can display only non-accent letters. (Accent letters such as “Ü” is shown as “U”.)

BLUETOOTH®

NUMBER DIAL	<ol style="list-style-type: none">1 Turn the volume knob to select a number (0 to 9) or character (*, #, +).2 Press ◀◀ / ▶▶ to move the entry position. Repeat steps 1 and 2 until you finish entering the phone number.3 Press the volume knob to call.
VOICE	Speak the name of the contact you want to call or the voice command to control the phone functions. (➔ Make a call using voice recognition)
BATT LOW/ MID/ FULL* :	Shows the strength of the battery.
NO SIGNAL/ LOW/ MID/ MAX* :	Shows the strength of the current received signal.

* Functionality depends on the type of the phone used.

Make a call using voice recognition

- 1 Press and hold  to activate the voice recognition of the connected phone.
 - 2 Speak the name of the contact you want to call or the voice command to control the phone functions.
- Supported Voice Recognition features vary for each phone. Refer to the instruction manual of the connected phone for details.
 - This unit also supports the intelligent personal assistant function of iPhone.

Settings in memory

Store a contact in memory

You can store up to 6 contacts into the number buttons (**1** to **6**).

- 1 Press  to enter **Bluetooth mode**.
- 2 Turn the volume knob to select [CALL HISTORY], [PHONE BOOK], or [NUMBER DIAL], then press the knob.
- 3 Turn the volume knob to select a contact or enter a phone number. If a contact is selected, press the volume knob to show the phone number.
- 4 Press and hold one of the number buttons (**1** to **6**).
"STORED" appears when the contact is stored.

To erase a contact from the preset memory, select [NUMBER DIAL] in step **2** and store a blank number.

Make a call from memory

- 1 Press  to enter **Bluetooth mode**.
- 2 Press one of the number buttons (**1** to **6**).
- 3 Press the volume knob to call.
"NO MEMORY" appears if there is no contacts stored.

Other settings

- 1 Press the volume knob to enter [FUNCTION].
- 2 Turn the volume knob to select an item (see the following table), then press the knob.
- 3 Repeat step 2 until the desired item is selected/activated or follow the instructions stated on the selected item.
- 4 Press and hold \mathcal{Q}/\mathcal{S} to exit.

To return to the previous setting item, press \mathcal{Q}/\mathcal{S} .

Default: XX

BT MODE

PHONE SELECT	Selects the phone or audio device to connect or disconnect. “*” appears in front of the device name when connected.
AUDIO SELECT	<ul style="list-style-type: none"> You can only connect a maximum of two Bluetooth phones and one Bluetooth audio device at any time.
DEVICE DELETE	<ol style="list-style-type: none"> 1 Turn the volume knob to select a device to delete, then press the knob. 2 Turn the volume knob to select [YES] or [NO], then press the knob.
PIN CODE EDIT (0000)	<p>Changes the PIN code (up to 6 digits).</p> <ol style="list-style-type: none"> 1 Turn the volume knob to select a number. 2 Press \mathcal{L}/\mathcal{R} to move the entry position. Repeat steps 1 and 2 until you finish entering the PIN code. 3 Press the volume knob to confirm.
RECONNECT	<u>ON</u> : The unit automatically reconnect when the last connected Bluetooth device is within range.; <u>OFF</u> : Cancels.
AUTO PAIRING	<u>ON</u> : The unit automatically pair supported Bluetooth device (iPhone/ iPod touch/ Android device) when it is connected through USB input terminal. Depending on the operating system of the connected device, this function may not work.; <u>OFF</u> : Cancels.
INITIALIZE	<u>YES</u> : Initializes all the Bluetooth settings (including stored pairing, phonebook, and etc.); <u>NO</u> : Cancels.

Bluetooth test mode

You can check the connectivity of the supported profile between the Bluetooth device and the unit.

- Make sure there is no Bluetooth device paired.

- 1 Press and hold \mathcal{Q} .
“PLEASE PAIR YOUR PHONE PIN 0000” appears.
- 2 Search and select this unit model name (KDC-X7***DAB) on the Bluetooth device.
- 3 Operate the Bluetooth device to confirm pairing.
“TESTING” flashes on the display.

The connectivity result (OK or NG) appears after the test.

PAIRING: Pairing status

HF CNT: Hands-Free Profile (HFP) compatibility

AUD CNT: Advanced Audio Distribution Profile (A2DP) compatibility

PB DL: Phonebook Access profile (PBAP) compatibility

To cancel test mode, press and hold \mathcal{Q} **SRC** to turn off the unit.

BLUETOOTH®

BLUETOOTH — Audio

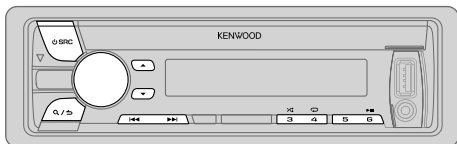

Audio player via Bluetooth

- 1 Press **SRC** repeatedly to select BT AUDIO.
- 2 Operate the Bluetooth audio player to start playback.

To	On the faceplate
Playback / pause	Press 6 ▶ .
Select group or folder	Press ▲ / ▼ .
Reverse / Forward skip	Press ◀◀ / ▶▶ .
Reverse / Fast-forward	Press and hold ◀◀ / ▶▶ .
Repeat play	Press 4 ↻ repeatedly. ALL REPEAT, FILE REPEAT, REPEAT OFF
Random play	Press and hold 3 ↻ to select ALL RANDOM . • Press 3 ↻ to select RANDOM OFF .
Select a file from a folder/list	Refer to "Select a file from a folder/list" on page 11.

Operations and display indications may differ according to their availability on the connected device.

AUDIO SETTINGS

While listening to any source...

- 1 Press the volume knob to enter [FUNCTION].
- 2 Turn the volume knob to select [AUDIO CONTROL], then press the knob.
- 3 Turn the volume knob to select an item (see the following table), then press the knob.
- 4 Repeat step 3 until the desired item is selected or activated.
- 5 Press and hold **Q/⏏** to exit.

To return to the previous setting item, press **Q/⏏**.

Default: **XX**

SUB-W LEVEL	-50 to +10 (0): Adjusts the subwoofer output level.
MANUAL EQ	
BAND1 LEVEL	LEVEL -9 to +9 (0): (Refer to BAND2 LEVEL below.) BASS EXTEND ON : Turns on the extended bass. ; OFF : Cancels.
BAND2 LEVEL to BAND13 LEVEL	-9 to +9 (0): The sound elements (frequency level, tone level, Q factor) are preset into each selection (BAND1 LEVEL to BAND13 LEVEL). Adjusts the level to memorize for each source. (Before making an adjustment, select the source you want to adjust.)
Q FACTOR	1.35/ 1.50/ 2.00: Adjust the quality factor.
PRESET EQ	NATURAL/ ROCK/ POPS/ EASY/ TOP40/ JAZZ/ POWERFUL/ USER : Selects a preset equalizer suitable to the music genre. (Select [USER] to use the settings made in [MANUAL EQ].)

AUDIO SETTINGS

BASS BOOST	LEVEL1/ LEVEL2/ LEVEL3/ LEVEL4/ LEVEL5: Selects your preferred bass boost level. ; OFF: Cancels.
LOUDNESS	LEVEL1/ LEVEL2: Selects your preferred low and high frequencies boost to produce a well-balanced sound at a low volume level. ; OFF: Cancels.
SUBWOOFER SET	ON: Turns on the subwoofer output. ; OFF: Cancels.
FADER	(Not applicable if 3-way crossover is selected.) R15 to F15 (0): Adjusts the rear and front speaker output balance.
BALANCE	L15 to R15 (0): Adjusts the left and right speaker output balance.
VOLUME OFFSET	-15 to +6 (0): Preset the initial volume level of each source. (Before adjustment, select the source you want to adjust.)
SOUND EFFECT	
SOUND RECNSTR (Sound reconstruction)	(Not applicable for TUNER source, DIGITAL AUDIO source and AUX source.) ON: Creates realistic sound by compensating the high-frequency components and restoring the rise-time of the waveform that are lost in audio data compression. ; OFF: Cancels.
SPACE ENHANCE	(Not applicable for TUNER source and DIGITAL AUDIO source.) SMALL/ MEDIUM/ LARGE: Virtually enhances the sound space. ; OFF: Cancels.
SND REALIZER	LEVEL1/ LEVEL2/ LEVEL3: Virtually makes the sound more realistic. ; OFF: Cancels.
STAGE EQ	LOW/ MIDDLE/ HIGH: Virtually adjust the sound position heard from the speakers. ; OFF: Cancels.
DRIVE EQ	ON: Boosts the frequency to reduce the noise heard from outside the car or running noise of the tyres. ; OFF: Cancels.
SPEAKER SIZE	Depending on the crossover type you have selected (➔ 5), 2-way crossover or 3-way crossover setting items will be shown. (➔ 20)
X' OVER	By default, 2-way crossover type is selected.

[SUB-W LEVEL] is selectable only if [SUBWOOFER SET] is set to [ON].

Crossover settings

Below are the available setting items for 2-way crossover and 3-way crossover.

SPEAKER SIZE

Selects according to the connected speaker size for optimum performance.

- The frequency and slope settings are automatically set for the crossover of the selected speaker.
- If [NONE] is selected for [TWEETER] of [FRONT], [REAR] and [SUBWOOFER] for [SPEAKER SIZE], the [X' OVER] setting of the speaker is not available.

X' OVER

[FRQ]/ [F - HPF FRQ]/ [R - HPF FRQ]/ [SW LPF FRQ]/ [HPF FRQ]/ [LPF FRQ]:

Adjusts the crossover frequency for the selected speakers (high pass filter or low pass filter).

- If [THROUGH] is selected, all signals are sent to the selected speakers.

[F - HPF SLOPE]/ [R - HPF SLOPE]/ [SW LPF SLOPE]/ [HPF SLOPE]/ [LPF SLOPE]/ [SLOPE]:

Adjusts the crossover slope.

- Selectable only if a setting other than [THROUGH] is selected for the crossover frequency.

[SW LPF PHASE]/ [PHASE]:

Selects the phase of the speaker output to be in line with the other speaker output.

[GAIN LEFT]/ [GAIN RIGHT]/ [F - HPF GAIN]/ [R - HPF GAIN]/ [SW LPF GAIN]/ [GAIN]:

Adjusts the output volume of the selected speaker.

The following items is selectable only if [SUBWOOFER SET] is set to [ON]:

- [SUBWOOFER]/ [WOOFER] of [SPEAKER SIZE]
- [SUBWOOFER LPF]/ [WOOFER] of [X' OVER]

AUDIO SETTINGS

2-way crossover setting items

SPEAKER SIZE		
FRONT	SIZE	8CM/ 10CM/ 12CM/ 13CM/ <u>16CM</u> / 17CM/ 18CM/ 4×6/ 5×7/ 6×8/ 6×9/ 7×10
	TWEETER	SMALL/ <u>MIDDLE</u> / LARGE/ NONE (not connected)
REAR		8 CM/ 10 CM/ 12 CM/ 13 CM/ <u>16 CM</u> / 17 CM/ 18 CM/ 4×6/ 5×7/ 6×8/ 6×9/ 7×10/ NONE (not connected)
SUBWOOFER		16CM/ 20CM/ <u>25CM</u> / 30CM/ 38CM OVER/ NONE (not connected)
X' OVER		
TWEETER	FRQ	1KHZ/ 1.6KHZ/ 2.5KHZ/ <u>4KHZ</u> / 5KHZ/ 6.3KHZ/ 8KHZ/ 10KHZ/12.5KHZ
	GAIN LEFT	-8 to <u>0</u>
	GAIN RIGHT	-8 to <u>0</u>
FRONT HPF	F - HPF FRQ	30HZ/40HZ/ 50HZ/ 60HZ/ 70HZ/ 80HZ/ 90HZ/ 100HZ/ 120HZ/ 150HZ/ 180HZ/ 220HZ/ 250HZ/ <u>THROUGH</u>
	F - HPF SLOPE	-6DB/ <u>-12DB</u> / -18DB/ -24DB
	F - HPF GAIN	-8 to <u>0</u>
REAR HPF	R - HPF FRQ	
	R - HPF SLOPE	(Refer FRONT HPF settings above.)
	R - HPF GAIN	
SUBWOOFER LPF	SW LPF FRQ	30HZ/ 40HZ/ 50HZ/ 60HZ/ 70HZ/ 80HZ/ 90HZ/ 100HZ/ 120HZ/ 150HZ/ 180HZ/ 220HZ/ 250HZ/ <u>THROUGH</u>
	SW LPF SLOPE	-6DB/ <u>-12DB</u> / -18DB/ -24DB
	SW LPF PHASE	REVERSE (180°)/ <u>NORMAL</u> (0°)
	SW LPF GAIN	-8 to <u>0</u>

3-way crossover setting items

SPEAKER SIZE		
TWEETER		SMALL/ <u>MIDDLE</u> / LARGE
MID RANGE		8CM/ 10CM/ 12CM/ 13CM/ <u>16CM</u> / 17CM/ 18CM/ 4×6/ 5×7/ 6×8/ 6×9
WOOFER		16CM/ 20CM/ <u>25CM</u> / 30CM/ 38CM OVER/ NONE (not connected)
X' OVER		
TWEETER	HPF FRQ	1KHZ/ 1.6KHZ/ 2.5KHZ/ <u>4KHZ</u> / 5KHZ/ 6.3KHZ/ 8KHZ/ 10KHZ/12.5KHZ
	F - HPF SLOPE	-6DB/ <u>-12DB</u>
	PHASE	REVERSE (180°)/ <u>NORMAL</u> (0°)
	GAIN	-8 to <u>0</u>
MID RANGE	HPF FRQ	30HZ/ 40HZ/ 50HZ/ 60HZ/ 70HZ/ 80HZ/ 90HZ/ 100HZ/ <u>120HZ</u> / 150HZ/ 180HZ/ 220HZ/ 250HZ/ <u>THROUGH</u>
	HPF SLOPE	-6DB/ <u>-12DB</u>
	LPF FRQ	1KHZ/ 1.6KHZ/ 2.5KHZ/ <u>4KHZ</u> / 5KHZ/ 6.3KHZ/ 8KHZ/ 10KHZ/12.5KHZ/ <u>THROUGH</u>
	LPF SLOPE	-6DB/ <u>-12DB</u>
	PHASE	REVERSE (180°)/ <u>NORMAL</u> (0°)
	GAIN	-8 to <u>0</u>
WOOFER	LPF FRQ	30HZ/ 40HZ/ 50HZ/ 60HZ/ <u>70HZ</u> / 80HZ/ 90HZ/ 100HZ/ 120HZ/ 150HZ/ 180HZ/ 220HZ/ 250HZ/ <u>THROUGH</u>
	SLOPE	-6DB/ <u>-12DB</u>
	PHASE	REVERSE (180°)/ <u>NORMAL</u> (0°)
	GAIN	-8 to <u>0</u>

DISPLAY SETTINGS

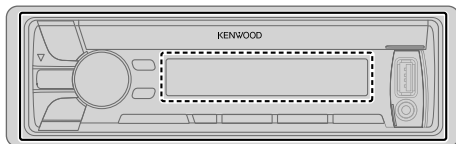

---- : ZONE 1
—— : ZONE 2
} ALL ZONE

Set the dimmer

Press and hold **DISP (DIM)** to turn on or off the dimmer.

- If you have set [DIMMER TIME], it will be canceled once you press and hold this button.

Other settings

- 1 Press the volume knob to enter [FUNCTION].
- 2 Turn the volume knob to select [DISPLAY], then press the knob.
- 3 Turn the volume knob to select an item (see the following table), then press the knob.
- 4 Repeat step 3 until the desired item is selected/activated or follow the instructions stated on the selected item.
- 5 Press and hold **Q/↵** to exit.

To return to the previous setting item, press **Q/↵**.

Default: **XX**

COLOR SELECT

VARIABLE SCAN/ CUSTOM R/G/B/ preset colors*: Selects your preferred color for button illumination and display illumination.

To make your own color, select [CUSTOM R/G/B]. The color you have made will be stored in [CUSTOM R/G/B].

- 1 Press the volume knob to enter the detailed color adjustment.
- 2 Press **◀/▶** to select the color (R/ G/ B) to adjust.
- 3 Turn the volume knob to adjust the level (0 — 9), then press the knob.

DIMMER

Dim the display illumination and button illumination.

ON: Dimmer is turned on. ; **OFF**: Cancels.

DIMMER TIME: Set the dimmer on and off time.

- 1 Turn the volume knob to adjust the [ON] time, then press the knob.
- 2 Turn the volume knob to adjust the [OFF] time, then press the knob. (Default: [ON]: **18:00**; [OFF]: **6:00**)

BRIGHTNESS

- 1 Select a zone for setting. (See illustration on the left column.)
- 2 **0 — 31**: Selects your preferred brightness level for display illumination and button illumination.

TEXT SCROLL

AUTO/ ONCE: Selects whether to scroll the display information automatically, or scroll only once. ; **OFF**: Cancels.

* Preset colors: **RED1/ RED2/ RED3/ PURPLE1/ PURPLE2/ PURPLE3/ PURPLE4/ BLUE1/ BLUE2/ BLUE3/ SKYBLUE1/ SKYBLUE2/ LIGHTBLUE/ AQUA1/ AQUA2/ GREEN1/ GREEN2/ GREEN3/ YELLOWGREEN1/ YELLOWGREEN2/ YELLOW/ ORANGE1/ ORANGE2/ ORANGERED**

TROUBLESHOOTING

	Symptom	Remedy
General	Sound cannot be heard.	<ul style="list-style-type: none"> Adjust the volume to the optimum level. Check the cords and connections.
	"MISWIRING CHECK WIRING THEN PWR ON" appears.	Turn the power off, then check to be sure the terminals of the speaker wires are insulated properly. Turn the power on again.
	"PROTECTING SEND SERVICE" appears.	Send the unit to the nearest service center.
	<ul style="list-style-type: none"> Sound cannot be heard. The unit does not turn on. Information shown on the display is incorrect. 	Clean the connectors. (➔ 24)
	The unit does not work at all.	Reset the unit. (➔ 3)
Digital Radio	DAB reception is poor.	Make sure [ON] is selected for [DAB ANT POWER]. (➔ 4)
	"DAB ANT ERR"	Check the DAB antenna. If a passive antenna (without a booster) is used, set [DAB ANT POWER] to [OFF]. (➔ 4)
	"RELATED SERV FOUND"	<ul style="list-style-type: none"> Press the volume knob to activate Soft-Link. (➔ 7) Press Q / ↵ to cancel.
Analog Radio	<ul style="list-style-type: none"> Radio reception is poor. Static noise while listening to the radio. 	Connect the antenna firmly.
CD / USB / iPod	Disc cannot be ejected.	Press and hold ▲ to forcibly eject the disc. Be careful not to drop the disc when it is ejected. If this does not solve the problem, reset the unit. (➔ 3)
	Noise is generated.	Skip to another track or change the disc.

	Symptom	Remedy
CD / USB / iPod	Tracks do not play back as you intended them to play.	Playback order is determined when files are recorded.
	"READING" keeps flashing.	Do not use too many hierarchical levels or folders.
	Elapsed playing time is not correct.	This is caused by how the tracks are recorded.
	"LOADING" appears when you enter search mode by pressing Q / ↵ .	This unit is still preparing the iPod/iPhone music list. It may take some time to load, try again later.
	Correct characters are not displayed (e.g. album name).	<ul style="list-style-type: none"> This unit can only display uppercase letters, numbers, and a limited number of symbols. Depending on the display language you have selected (➔ 5), some characters may not be displayed correctly.
	"NA FILE"	Make sure the disc contains supported audio files. (➔ 24, 25)
	"NO DISC"	Insert a playable disc into the loading slot.
	"TOC ERROR"	Make sure the disc is clean and inserted properly.
	"PLEASE EJECT"	Reset the unit. If this does not solve the problem, consult your nearest service center.
	"READ ERROR"	Copy the files and folders onto the USB device again. If this does not solve the problem, reset the USB device or use another USB device.
	"NO DEVICE"	Connect a USB device, and change the source to USB again.
	"COPY PRO"	A copy-protected file is played.
	"NA DEVICE"	Connect a supported USB device, and check the connections.
	"NO MUSIC"	Connect a USB device that contains playable audio files.
"iPod ERROR"	<ul style="list-style-type: none"> Reconnect the iPod. Reset the iPod. 	

TROUBLESHOOTING

Symptom	Remedy
<ul style="list-style-type: none"> • Sound cannot be heard during playback. • Sound output only from the Android device. 	<ul style="list-style-type: none"> • Reconnect the Android device. • If in [HAND MODE], launch any media player application on the Android device and start playback. • If in [HAND MODE], relaunch the current media player application or use another media player application. • Restart the Android device. • If this does not solve the problem, the connected Android device is unable to route the audio signal to unit. (➔ 25)
ANDROID Cannot playback at [BROWSE MODE].	<ul style="list-style-type: none"> • Make sure KENWOOD MUSIC PLAY APP is installed on the Android device. (➔ 10) • Reconnect the Android device and select the appropriate control mode. • If this does not solve the problem, the connected Android device does not support [BROWSE MODE]. (➔ 25)
"NO DEVICE" or "READING" keeps flashing.	<ul style="list-style-type: none"> • Switch off the developer options on the Android device. • Reconnect the Android device. • If this does not solve the problem, the connected Android device does not support [BROWSE MODE]. (➔ 25)
Playback is intermittent or sound skips.	Turn off the power saving mode on the Android device.
"ANDROID ERROR" / "NA DEVICE"	<ul style="list-style-type: none"> • Reconnect the Android device. • Restart the Android device.

Symptom	Remedy
No Bluetooth device is detected.	<ul style="list-style-type: none"> • Search from the Bluetooth device again. • Reset the unit. (➔ 3)
Bluetooth pairing cannot be made.	<ul style="list-style-type: none"> • Make sure you have entered the same PIN code to both the unit and Bluetooth device. • Delete pairing information from both the unit and the Bluetooth device, then perform pairing again. (➔ 12)
Echo or noise is heard during a phone conversation.	<ul style="list-style-type: none"> • Adjust the microphone unit's position. (➔ 12) • Check the [ECHO CANCEL] setting. (➔ 15)
Phone sound quality is poor.	<ul style="list-style-type: none"> • Reduce the distance between the unit and the Bluetooth device. • Move the car to a place where you can get a better signal reception.
Bluetooth® Voice calling method is not successful.	<ul style="list-style-type: none"> • Use voice calling method in a more quiet environment. • Reduce the distance from the microphone when you speak the name. • Make sure the same voice as the registered voice tag is used.
Sound is being interrupted or skipped during playback of a Bluetooth audio player.	<ul style="list-style-type: none"> • Reduce the distance between the unit and the Bluetooth audio player. • Turn off, then turn on the unit and try to connect again. • Other Bluetooth devices might be trying to connect to the unit.
The connected Bluetooth audio player cannot be controlled.	<ul style="list-style-type: none"> • Check whether the connected Bluetooth audio player supports Audio/Video Remote Control Profile (AVRCP). (Refer to the instructions of your audio player.) • Disconnect and connect the Bluetooth player again.

TROUBLESHOOTING

Symptom	Remedy
"DEVICE FULL"	The number of registered devices has reached its limit. Retry after deleting an unnecessary device. (➔ 17, DEVICE DELETE)
"N/A VOICE TAG"	Make sure the same voice as the registered voice tag is used.
"NOT SUPPORT"	The connected phone does not support Voice Recognition feature or phonebook transfer.
"NO ENTRY" / "NO PAIR"	There is no registered device connected/ found via Bluetooth.
"ERROR"	Try the operation again. If "ERROR" appears again, check if the device supports the function you have tried.
"NO INFO" / "NO DATA"	Bluetooth device cannot get the contact information.
"HF ERROR XX" / "BT ERROR"	Reset the unit and try the operation again. If this does not solve the problem, consult your nearest service center.

REFERENCES

■ Maintenance

Cleaning the unit

Wipe off dirt on the faceplate with a dry silicone or soft cloth.

Cleaning the connector

Detach the faceplate and clean the connector gently with a cotton swab, being careful not to damage the connector.

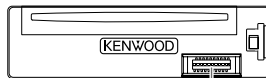

Connector (on the reverse side of the faceplate)

Handling discs

- Do not touch the recording surface of the disc.
- Do not stick tape etc. on the disc, or use a disc with tape stuck on it.
- Do not use any accessories for the disc.
- Clean from the center of the disc and move outward.
- Clean the disc with a dry silicone or soft cloth. Do not use any solvents.
- When removing discs from this unit, pull them out horizontally.
- Remove burrs from the center hole and disc edge before inserting a disc.

■ More information

Visit also the following website <www.kenwood.com/cs/ce/> for:

- Latest firmware updates and latest compatible item list
- Android™ application KENWOOD MUSIC PLAY
- Any other latest information

General

- This unit can only play the following CDs:



- Detailed information and notes about the playable audio files are stated in an online manual on the following website: www.kenwood.com/cs/ce/audiofile/

Unplayable discs

- Discs that are not round.
- Discs with coloring on the recording surface or discs that are dirty.
- Recordable/ReWritable discs that have not been finalized.
- 8 cm CD. Attempting to insert using an adapter may cause malfunction.

REFERENCES

Playable files

- Playable audio file: MP3 (.mp3), WMA (.wma), AAC (.aac)
- Playable disc media: CD-R/CD-RW/CD-ROM
- Playable disc file format: ISO 9660 Level 1/2, Joliet, Long file name.
- Playable USB device file system: FAT12, FAT16, FAT32

Even when audio files comply with the standards listed above, playback may be impossible depending on the types or conditions of media or device.

The AAC (.m4a) file in a USB device or a CD encoded by iTunes cannot be played on this unit.

About USB devices

- This unit can play MP3/WMA/AAC/WAV/FLAC files stored on a USB mass storage class device.
- You cannot connect a USB device via a USB hub.
- Connecting a cable whose total length is longer than 5 m may result in abnormal playback.
- This unit cannot recognize a USB device whose rating is other than 5 V and exceeds 1.5 A.

About iPod/iPhone

Made for

- iPod touch (2nd, 3rd, 4th, and 5th generation)
- iPod classic
- iPod nano (3rd, 4th, 5th, 6th, and 7th generation)
- iPhone 3G, 3GS, 4, 4S, 5, 5S, 5C, 6, 6 Plus
- You cannot operate iPod if "KENWOOD" or "✓" is displayed on iPod.
- Depending on the version of the operating system of the iPod/iPhone, some functions may not operate on this unit.

About Android device

- This unit supports Android OS 4.1 and above.
- Some Android devices (with OS 4.1 and above) may not fully support Android Open Accessory (AOA) 2.0.
- If the Android device supports both mass storage class device and AOA 2.0, this unit always playback via AOA 2.0 as priority.

About Bluetooth

- Depending on the Bluetooth version of the device, some Bluetooth devices may not be able to connect to this unit.
- This unit may not work with some Bluetooth devices.
- Signal conditions vary, depending on the surroundings.
- Compatible remote device for NFC function:
Remote devices with a NFC function (OS: Android™ 2.3.3 or later, excluding Android 3.x).
If the OS version of your remote device is older than Android 4.1.x, download and start the "NFC Easy Connect" application. ("NFC Easy Connect" is a free application available at Google Play.)

Change the display information

Each time you press **DISP**, the display information changes.

- If the information is unavailable or not recorded, "NO TEXT", "NO INFO", "NO SIGNAL", or other information (eg. station name, playing time) appears.

Source name	Display information
STANDBY	Source name (Date/Clock)*
DIGITAL AUDIO	Service label (Ensemble) ➔ Service label (Date/Clock)* ➔ Dynamic label (Date/Clock)* ➔ Title/Artist ➔ Title (Date/Clock)* ➔ Next program (Date/Clock)* ➔ Signal level (Date/Clock)* ➔ (back to the beginning)
TUNER	Frequency (Date/Clock)* (For FM Radio Data System stations only) Station name (Date/Clock)* ➔ Radio text (Date/Clock)* ➔ Radio text+ (R.TEXT+) ➔ Title (Artist) ➔ Title (Date/Clock)* ➔ Frequency (Date/Clock)* ➔ (back to the beginning)
CD or USB FRONT/ USB REAR	(For CD-DA) Track title (Artist) ➔ Track title (Disc name) ➔ Track title (Date/Clock)* ➔ Playing time (Date/Clock)* ➔ (back to the beginning) (For MP3/WMA/AAC/WAV/FLAC files) Track title (Artist) ➔ Track title (Album title) ➔ Track title (Date/Clock)* ➔ File name (Folder name) ➔ File name (Date/Clock)* ➔ Playing time (Date/Clock)* ➔ (back to the beginning)
IPOD FRONT/ IPOD REAR or ANDROID FRONT/ ANDROID REAR	Track title (Artist) ➔ Track title (Album name) ➔ Track title (Date/Clock)* ➔ Playing time (Date/Clock)* ➔ (back to the beginning)
BT AUDIO	Track title (Artist) ➔ Track title (Album name) ➔ Track title (Date/Clock)* ➔ Playing time (Date/Clock)* ➔ (back to the beginning)
AUX	Source name (Date/Clock)*

* Battery and signal strength of the Bluetooth device will be shown if [BATT/SIGNAL] is set to [AUTO]. (➔ 15)

SPECIFICATIONS

Digital radio	DAB Frequency Range	L Band	1 452.960 MHz — 1 490.624 MHz
		Band III	174.928 MHz — 239.200 MHz
	Sensitivity	-100 dBm	
	Signal-to-Noise Ratio	80 dB	
	Antenna Connector Type	SMB	
	Antenna Output Voltage	14.4 V (11 V – 16 V)	
	Antenna Maximum Current	< 100 mA	

Analog radio	FM	Frequency Range	87.5 MHz — 108.0 MHz (50 kHz space)
		Usable Sensitivity (S/N = 26 dB)	0.71 μ V/75 Ω
		Quieting Sensitivity (S/N = 46 dB)	2.0 μ V/75 Ω
		Frequency Response (± 3 dB)	30 Hz — 15 kHz
		Signal-to-Noise Ratio (MONO)	64 dB
		Stereo Separation (1 kHz)	40 dB
	MW	Frequency Range	531 kHz — 1 611 kHz (9 kHz space)
		Usable Sensitivity (S/N = 20 dB)	28.2 μ V
	LW	Frequency Range	153 kHz — 279 kHz (9 kHz space)
		Usable Sensitivity (S/N = 20 dB)	50.0 μ V

CD player	Laser Diode	GaAlAs
	Digital Filter (D/A)	8 times over sampling
	Spindle Speed	500 rpm — 200 rpm (CLV)
	Wow & Flutter	Below measurable limit

CD player	Frequency Response (± 1 dB)	20 Hz — 20 kHz
	Total Harmonic Distortion (1 kHz)	0.01 %
	Signal-to-Noise Ratio (1 kHz)	105 dB
	Dynamic Range	90 dB
	Channel Separation	85 dB
	MP3 Decode	Compliant with MPEG-1/2 Audio Layer-3
WMA Decode	Compliant with Windows Media Audio	
AAC Decode	AAC-LC “.aac” files	

USB	USB Standard	USB 1.1, USB 2.0 Full Speed
	File System	FAT12/ 16/ 32
	Maximum Supply Current	DC 5 V \leq 1.5 A
	MP3 Decode	Compliant with MPEG-1/2 Audio Layer-3
	WMA Decode	Compliant with Windows Media Audio
	AAC Decode	AAC-LC “.aac” files
	WAV Decode	Linear-PCM
FLAC Decode	FLAC file (Up to 48 kHz / 16 bit)	

Bluetooth	Version	Bluetooth Ver.2.1+EDR / Bluetooth 3.0	
	Frequency Range	2.402 GHz — 2.480 GHz	
	Output Power	+4 dBm (MAX), 0 dBm (AVE) Power Class 2	
	Maximum Communication Range	Line of sight approx. 10 m (32.8 ft)	
	Profile	HFP (Hands-Free Profile)	
		A2DP (Advanced Audio Distribution Profile)	
AVRCP (Audio/Video Remote Control Profile)			
	SPP (Serial Port Profile)		
	PBAP (Phonebook Access Profile)		

SPECIFICATIONS

Audio	Maximum Output Power	50 W × 4	
	Full Bandwidth Power	22 W × 4 (at less than 1 % THD)	
	Speaker Impedance	4 Ω — 8 Ω	
	Tone Action	Band 1:	62.5 Hz ±9 dB
		Band 2:	100 Hz ±9 dB
		Band 3:	160 Hz ±9 dB
		Band 4:	250 Hz ±9 dB
		Band 5:	400 Hz ±9 dB
		Band 6:	630 Hz ±9 dB
		Band 7:	1 kHz ±9 dB
Band 8:		1.6 kHz ±9 dB	
Band 9:		2.5 kHz ±9 dB	
Band 10:		4 kHz ±9 dB	
Band 11:		6.3 kHz ±9 dB	
Band 12:		10 kHz ±9 dB	
Band 13:		16 kHz ±9 dB	
Preout Level/Load (CD)	4 000 mV/10 kΩ		
Preout Impedance	≤ 600 Ω		
Auxiliary	Frequency Response (±3 dB)	20 Hz — 20 kHz	
	Input Maximum Voltage	1 000 mV	
	Input Impedance	30 kΩ	
General	Operating Voltage	14.4 V (10.5 V — 16 V allowable)	
	Maximum Current Consumption	10 A	
	Operational Temperature Range	-10°C — +60°C	
	Installation Size (W × H × D)	182 mm × 53 mm × 159 mm	
	Weight	1.4 kg	

Subject to change without notice.

INSTALLATION / CONNECTION

▲ Warning

- The unit can only be used with a 12 V DC power supply, negative ground.
- Disconnect the battery's negative terminal before wiring and mounting.
- Do not connect Battery wire (yellow) and Ignition wire (red) to the car chassis or Ground wire (black) to prevent a short circuit.
- Insulate unconnected wires with vinyl tape to prevent a short circuit.
- Be sure to ground this unit to the car's chassis again after installation.

▲ Caution

- For safety's sake, leave wiring and mounting to professionals. Consult the car audio dealer.
- Install this unit in the console of your vehicle. Do not touch the metal parts of this unit during and shortly after use of the unit. Metal parts such as the heat sink and enclosure become hot.
- Do not connect the ⊖ wires of speakers to the car chassis or Ground wire (black), or connect them in parallel.
- Mount the unit at an angle of less than 30°.
- If your vehicle wiring harness does not have the ignition terminal, connect Ignition wire (red) to the terminal on the vehicle's fuse box which provides 12 V DC power supply and is turned on and off by the ignition key.
- Keep all cables away from heat dissipate metal parts.
- After the unit is installed, check whether the brake lamps, blinkers, wipers, etc. on the car are working properly.
- If the fuse blows, first make sure the wires are not touching car's chassis, then replace the old fuse with one that has the same rating.

Basic procedure

- 1 Remove the key from the ignition switch, then disconnect the ⊖ terminal of the car battery.
- 2 Install the DAB antenna.
See Installing the DAB antenna. (→ 30)
- 3 Connect the wires properly.
See Wiring connection. (→ 29)
- 4 Install the unit to your car.
See Installing the unit (in-dash mounting). (→ 28)
- 5 Connect the ⊖ terminal of the car battery.
- 6 Press **SRC** to turn on the power.
- 7 Detach the faceplate and reset the unit within 5 seconds. (→ 3)

Installing the unit (in-dash mounting)

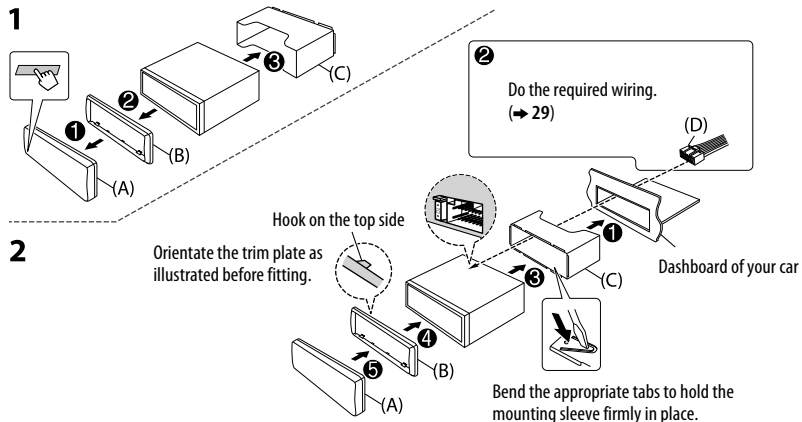

Part list for installation

(A) Faceplate

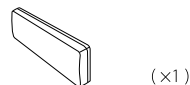

(B) Trim plate

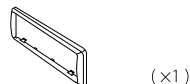

(C) Mounting sleeve

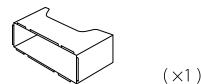

(D) Wiring harness

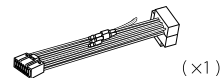

(E) Extraction key



How to remove the unit

- 1 Detach the faceplate.
- 2 Fit the catch pin on the extraction keys into the holes on both sides of the trim plate, then pull it out.
- 3 Insert the extraction keys deeply into the slots on each side, then follow the arrows as shown on the right.

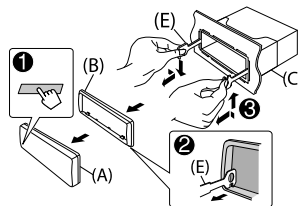

Wiring connection

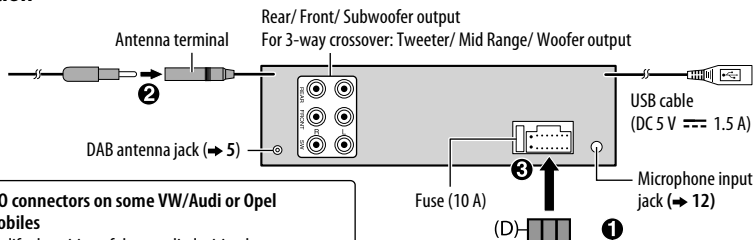

If your car does not have an ISO terminal :

We recommend installing the unit with a commercially available custom wiring harness specific for your car and leave this job to professionals for your safety. Consult your car audio dealer.

When connecting to an external amplifier, connect its ground wire to the car's chassis to avoid damaging the unit.

Connecting the ISO connectors on some VW/Audi or Opel (Vauxhall) automobiles

You may need to modify the wiring of the supplied wiring harness as illustrated below.

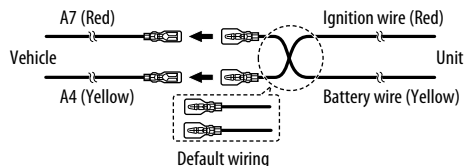

Pin	Color and function
A4	Yellow : Battery
A5	Blue/White : Power control
A7	Red : Ignition (ACC)
A8	Black : Earth (ground) connection
B1	Purple ⊕ : Rear speaker (right)
B2	Purple/black ⊖ : For 3-way crossover: Tweeter (right)
B3	Gray ⊕ : Front speaker (right)
B4	Gray/black ⊖ : For 3-way crossover: Mid range speaker (right)
B5	White ⊕ : Front speaker (left)
B6	White/black ⊖ : For 3-way crossover: Mid range speaker (left)
B7	Green ⊕ : Rear speaker (left)
B8	Green/black ⊖ : For 3-way crossover: Tweeter (left)

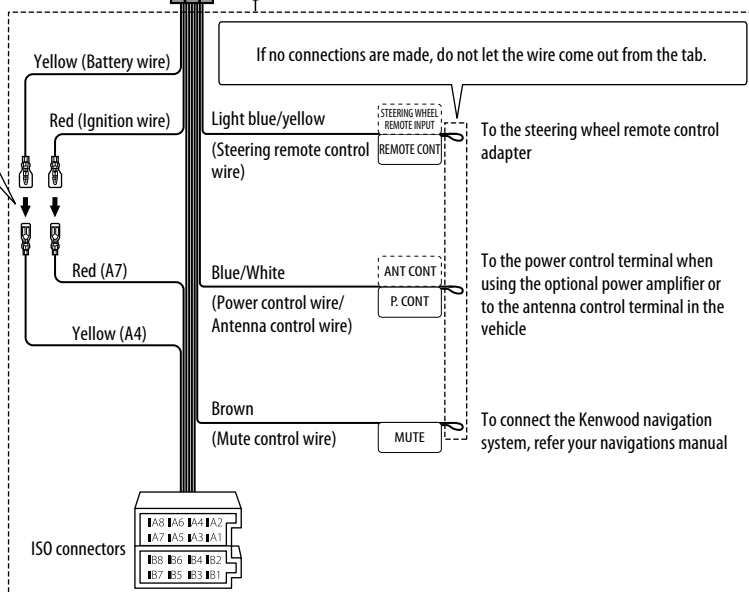

Installing the DAB antenna

Connect the supplied DAB antenna to the DAB antenna jack. (→ 29)

▲ Caution

- The film antenna **(F)** is exclusively for use inside the vehicle.
- Do not install at the following locations:
 - where it may block the driver's view.
 - where it may obstruct the operation of safety devices such as air bags.
 - on movable glass surfaces such as the rear hatch.
 - at side of vehicle (e.g. door, front quarter window).
 - on rear window.
- Signal strength will weaken when installed at the following locations:
 - on IR reflecting glass or locations covered with mirror type glass film.
 - where it overlaps with genuine radio antenna (pattern).
 - where it overlaps with window heating wires.
 - on glass that blocks radio signals (e.g. IR reflecting glass, thermal insulation glass).
- Poor reception may occur:
 - due to noise when windscreen wiper, air conditioner, or motor is turned on.
 - depending on the direction of the broadcast station with respect to the vehicle (antenna).
- Thoroughly wipe oil and dirt from the pasting surface with the supplied cleaner **(I)**.
- Do not bend or damage the film antenna **(F)**.
- It may not be possible to install on certain vehicles.
- Check the cable routing of the film antenna **(F)** and amplifier unit **(G)** before pasting.
- Do not apply any glass cleaner after pasting the film antenna **(F)**.

Determine the antenna installation position

- The direction of the film antenna **(F)** changes depending on whether the film antenna **(F)** is installed on the right side or left side.
- Be sure to check the installation location of film antenna **(F)** before installing. Film antenna cannot be re-pasted.
- Separate from other antennas by at least 100 mm.
- Do not paste the amplifier unit **(G)** on the ceramic line (black part) around the front glass. Because there is not enough adhesion.

■ Installing the antenna on the left side

■ Installing the antenna on the right side

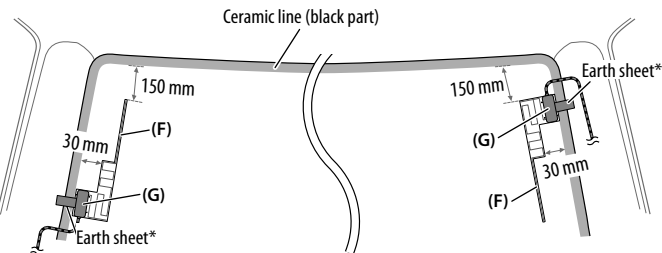

* Paste the earth sheet of the amplifier unit **(G)** on the metal part of the front pillar.

Part list for installation

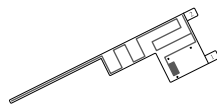

(F) Film antenna
(×1)



(G) Amplifier unit
(cable with booster, 3.5 m)
(×1)



(H) Cable clamber
(×3)



(I) Cleaner
(×1)

▲ Caution

When installing the antenna cable inside the front pillar with the air bag installed

- The front pillar cover is secured with a special clip which may need to be replaced when it is removed. Contact your vehicle dealer for details on removing the front pillar cover and availability of replacement parts.

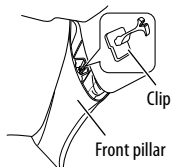

- Install the amplifier unit **(G)** above the air bag so that it does not obstruct the operation of the air bag.

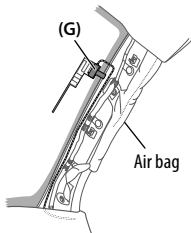

Installation overview

The antenna should be installed on the passenger side for safety.

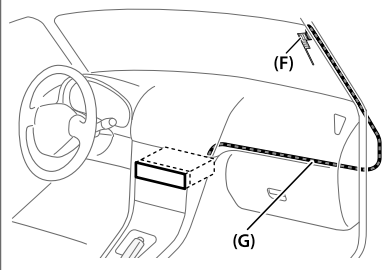

Antenna installation

- 1 Remove the front pillar cover of your car.**

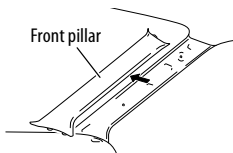

- 2 Clean the windshield with the supplied cleaner **(I)**.**

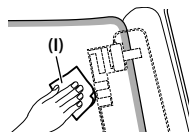

- Wait until the glass surface is completely dry before proceeding.
- Warm the surface of the windshield with defroster if it is cold (during winter).

- 3 Remove the separator (tag 1) of film antenna **(F)** horizontally and paste the antenna on the windshield.**

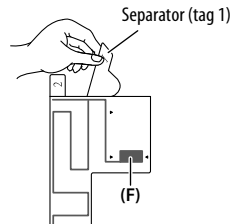

Do not touch the pasting surface (adhesive side) of the film antenna **(F)**.

- 4** Rub the film antenna gently onto the windscreen in the direction of the arrow shown to allow it to stick firmly.

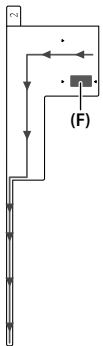

- 5** Remove the separator (tag 2) of film antenna (F) vertically.

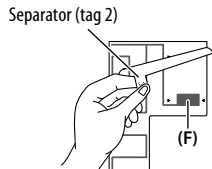

- 6** Set the position of the protrusion of the amplifier unit (G) with the ▼ on the film antenna (F) and paste.

Do not touch the lead terminal or the pasting surface (adhesive side) of the amplifier unit (G).

- When installing the antenna on the right side

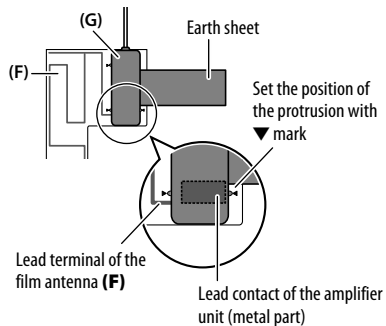

- When installing the antenna on the left side

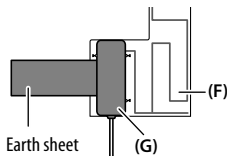

- 7** Remove the film covering the earth sheet and paste the earth sheet on the metal part of the vehicle.

Provide sufficient leeway for the earth sheet so that it does not interfere with the interior parts (front pillar cover). Also take care that the interior parts do not interfere with the amplifier unit (G).

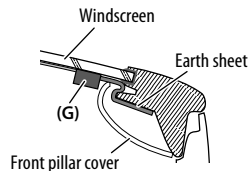

- 8** Wire the antenna cables.

Use cable clumper (H) to secure the antenna to the pillar at several positions.

- 9** Attach the front pillar cover back to its original position.

Be sure not to damage the earth sheet and amplifier unit (G) when covering.

- 10** Connect the amplifier unit (G) to the DAB input terminal on the rear of the unit.

- 11** Set [DAB ANT POWER] to [ON]. (→ 4)

TABLE DES MATIERES

AVANT L'UTILISATION	2
FONCTIONNEMENT DE BASE	3
PRISE EN MAIN	3
1 Sélectionne la langue d'affichage et annule la démonstration	
2 Réglez l'horloge et la date	
3 Faites les réglages initiaux	
RADIO NUMÉRIQUE	5
RADIO ANALOGIQUE	8
AUX	9
CD / USB / iPod / ANDROID	10
BLUETOOTH®	12
RÉGLAGES AUDIO	18
RÉGLAGES D'AFFICHAGE	21
GUIDE DE DÉPANNAGE	22
RÉFÉRENCES	24
Entretien	
Plus d'informations	
SPÉCIFICATIONS	26
INSTALLATION / RACCORDEMENT	27

AVANT L'UTILISATION

IMPORTANTES

- Pour utiliser correctement l'appareil, veuillez ce manuel complément avant de l'utiliser. Il est particulièrement important que vous lisiez et acceptiez les avertissements et les précautions de ce manuel.
- Veuillez garder ce manuel dans un endroit sûr et accessible pour une utilisation future.

▲ Avertissement

N'utilisez aucune fonction qui risque de vous distraire de la conduite sûre de votre véhicule.

▲ Précautions

Réglage du volume:

- Ajustez le volume de façon à pouvoir entendre les sons extérieurs à la voiture afin d'éviter tout risque d'accident.
- Réduisez le volume avant de reproduire des sources numériques afin d'éviter d'endommager les enceintes par la soudaine augmentation du niveau de sortie.

Généralités:

- Éviter d'utiliser le périphérique extérieur s'il peut gêner une conduite en toute sécurité.
- Assurez-vous que toutes les données importantes ont été sauvegardées. Nous ne pouvons pas être tenu responsable pour toute perte des données enregistrées.
- Veuillez faire en sorte de ne jamais mettre ou laisser d'objets métalliques (tels que des pièces ou des outils) dans l'appareil, afin d'éviter tout risque de court-circuit.
- Si une erreur de disque se produit à cause de la condensation sur l'objectif laser, éjectez le disque et attendez que l'humidité s'évapore.
- En fonction du type de voiture, l'antenne s'étendra automatiquement quand vous mettrez l'appareil sous tension si le câble de commande d'antenne est connecté (➔ 29). Mettez l'appareil hors tension ou changez la source sur STANDBY quand vous vous garez dans un parking avec un plafond bas.

Comment lire ce manuel

- Les opérations sont expliquées principalement en utilisant les touches de la façade.
- Les indications en anglais sont utilisées dans un but explicatif. Vous pouvez choisir la langue d'affichage à partir du menu [FUNCTION]. (➔ 5)
- [XX] indique les éléments choisis.
- (➔ XX) indique que des références sont disponibles aux page citées.

FONCTIONNEMENT DE BASE

Façade

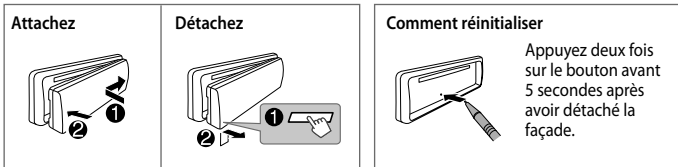
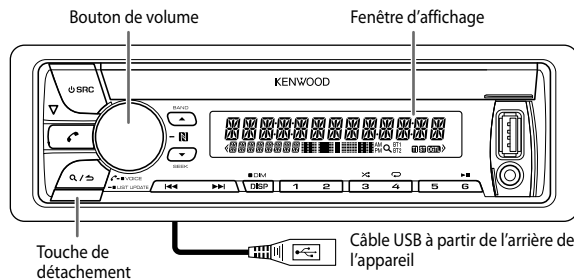

Pour	Sur la façade
Mettez l'appareil sous tension	Appuyez sur SRC . <ul style="list-style-type: none">Maintenez la touche enfoncée pour mettre l'appareil hors tension.
Ajustez le volume	Tournez le bouton de volume.
Sélectionner la source	Appuyez répétitivement sur SRC .
Changez l'information sur l'affichage	Appuyez répétitivement sur DISP. (→ 25)

PRISE EN MAIN

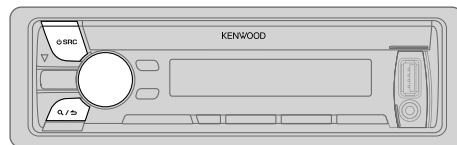

1 Sélectionne la langue d'affichage et annule la démonstration

Quand vous mettez l'appareil sous tension pour la première fois (ou que [FACTORY RESET] est réglé sur [YES], → 5), l'affichage montre: "SEL LANGUAGE" → "PRESS" → "VOLUME KNOB"

- 1 Tournez le bouton de volume pour sélectionner [ENG] (anglais), [RUS] (russe) ou [SPA] (espagnol), puis appuyez sur le bouton. [ENG] est choisi pour le réglage initial.
Puis, l'affichage montre: "CANCEL DEMO" → "PRESS" → "VOLUME KNOB".
- 2 Appuyez sur le bouton de volume. [YES] est choisi pour le réglage initial.
- 3 Appuyez de nouveau sur le bouton de volume. "DEMO OFF" apparaît.

Puis, l'affichage montre le type de transition sélectionné: "2-WAY X'OVER" ou "3-WAY X'OVER"

- Pour changer le type de transition, reportez-vous à "Changement du type de transition" (→ 6).

2

Réglez l'horloge et la date

- Appuyez sur le bouton de volume pour entrer [FUNCTION].
- Tournez le bouton de volume pour choisir [CLOCK], puis appuyez sur le bouton.

Pour ajuster l'horloge

- Tournez le bouton de volume pour choisir [CLOCK ADJUST], puis appuyez sur le bouton.
- Tournez le bouton de volume pour faire les réglages, puis appuyez sur le bouton.
Heure → Minute
- Tournez le bouton de volume pour choisir [CLOCK FORMAT], puis appuyez sur le bouton.
- Tournez le bouton de volume pour choisir [12H] ou [24H], puis appuyez sur le bouton.

Pour régler la date

- Tournez le bouton de volume pour choisir [DATE FORMAT], puis appuyez sur le bouton.
 - Tournez le bouton de volume pour choisir [DD/MM/YY] ou [MM/DD/YY], puis appuyez sur le bouton.
 - Tournez le bouton de volume pour choisir [DATE SET], puis appuyez sur le bouton.
 - Tournez le bouton de volume pour faire les réglages, puis appuyez sur le bouton.
Jour → Mois → Année ou Mois → Jour → Année
 - Maintenez enfoncée **Q/↵** pour quitter.
- Pour retourner à l'option de réglage précédente, appuyez sur **Q/↵**.

3

Faites les réglages initiaux

- Appuyez répétitivement sur **SRC** pour entrer en veille STANDBY.
- Appuyez sur le bouton de volume pour entrer [FUNCTION].
- Tournez le bouton de volume pour sélectionner un élément (voir le tableau suivant), puis appuyez sur le bouton.
- Répétez l'étape 3 jusqu'à ce que l'élément souhaité soit sélectionné ou activé.
- Maintenez enfoncée **Q/↵** pour quitter.

Pour retourner à l'option de réglage précédente, appuyez sur **Q/↵**.

DISPLAY

EASY MENU	Quand vous entrez dans [FUNCTION]... ON: L'éclairage de ZONE1 et ZONE2 change sur la couleur blanche. ; OFF: L'éclairage de ZONE1 et ZONE2 reste sur les couleurs de [COLOR SELECT]. (→ 21) (Reportez-vous à l'illustration de la page 21 pour l'identification de zone.)
------------------	---

TUNER SETTING

DAB L-BAND	ON: Reçoit un ensemble L-BAND pendant la réception audio numérique. ; OFF: Annulation
DAB ANT POWER	ON: Fournit une alimentation à l'antenne DAB. Lors de l'utilisation de l'antenne fournie. ; OFF: Ne fournit pas d'alimentation. Lors de l'utilisation d'une antenne passive avec un amplificateur. (→ 30)
PRESET TYPE	NORMAL: Mémoire une station pour chaque touche de pré-réglage dans chaque bande (FM1/ FM2/ FM3/ MW/ LW/ DB1/ DB2/ DB3). ; MIX: Mémoire une station (radio numérique ou radio analogique) pour chaque touche de pré-réglage quelle que soit la bande choisie.

SYSTEM

KEY BEEP*	ON: Met en service la tonalité des touches. ; OFF: Met hors service la fonction.
------------------	--

SOURCE SELECT

BUILT-IN AUX	ON: Met en service AUX dans la sélection de la source. ; OFF: Hors service. (→ 9)
---------------------	---

P-OFF WAIT	Applicable uniquement quand le mode de démonstration est hors service. Régle la durée avant que l'appareil se mette automatiquement hors service (pendant le mode d'attente) pour économiser la batterie. 20M: 20 minutes ; 40M: 40 minutes ; 60M: 60 minutes ; — — — : Annulation
-------------------	---

CD READ	1: Distingue automatiquement les disques de fichiers audio et les CD de musique. ; 2: Reproduit de force le disque comme un CD de musique. Aucun son n'est entendu si un disque de fichiers audio est reproduit.
----------------	---

* Non applicable si la transition 3 voies est sélectionnée.

PRISE EN MAIN

F/W UPDATE	
UPDATE SYSTEM/ UPDATE DAB1/ UPDATE DAB2	
F/W UP xx.xx/ F/W UP xxxxx/ F/W UP Vxxx	YES: Démarrer la mise à niveau du micrologiciel. ; NO: Annulation (la mise à niveau n'est pas activée). Pour en savoir plus sur la mise à niveau du micrologiciel, référez-vous à: www.kenwood.com/cs/ce/
FACTORY RESET	YES: Réinitialise les réglages aux valeurs par défaut (sauf la station mémorisée). ; NO: Annulation.
CLOCK	
CLOCK DISPLAY	ON: L'horloge apparaît sur l'affichage même quand l'appareil est hors tension. ; OFF: Annulation.
ENGLISH	Sélectionnez la langue d'affichage pour le menu [FUNCTION] et l'information sur le morceau si elle est disponible.
РУССКИЙ	Par défaut, [ENGLISH] est sélectionné.
ESPAÑOL	

Changement du type de transition

- 1 Appuyez répétitivement sur **SRC** pour entrer en veille **STANDBY**.
 - 2 Maintenez pressée les touches numériques **4** et **5** pour accéder à la sélection de transition.
Le type de transition actuelle apparaît.
 - 3 Tournez le bouton de volume pour choisir "2WAY" ou "3WAY", puis appuyez sur le bouton.
 - 4 Tournez le bouton de volume pour choisir "YES" ou "NO", puis appuyez sur le bouton.
Le type de transition sélectionnée apparaît.
- Pour annuler, maintenez enfoncée **Q/↵**.
 - Pour ajuster les réglages de la transition sélectionnée, (➔ 19).

⚠ Précautions

Sélectionnez un type de transition en fonction de la connexion de vos enceintes. (➔ 29)

Si vous sélectionnez une mauvais type:

- Les enceintes peuvent être endommagées.
- Le niveau sonore de sortie peut être extrêmement élevé ou faible.

RADIO NUMÉRIQUE

À propos du DAB (Digital Audio Broadcasting)

DAB est l'un des systèmes de radio numérique disponibles aujourd'hui. Il peut offrir un son de qualité numérique sans toutes les interférences gênantes ni les distorsions des signaux. De plus, il peut transporter des textes, des images et des données.

Contrairement aux émissions FM, où chaque programme est émis sur sa propre fréquence, les émissions DAB combinent plusieurs programmes (appelés "services") pour former un "ensemble".

La "composante primaire" (station radio principale) est parfois accompagnée d'une "composante secondaire" qui peut contenir des programmes supplémentaires ou d'autres informations.

Préparation:

- 1 Connectez l'antenne DAB fournie à la prise d'antenne DAB. (➔ 29)
 - 2 Appuyez répétitivement sur **SRC** pour sélectionner **DIGITAL AUDIO**.
 - 3 Maintenez enfoncée **Q/↵ (LIST UPDATE)** pour démarrer la mise à jour de la Liste des services.
"LIST UPDATE" apparaît et la mise à jour démarre. "UPDATED" apparaît quand la mise à jour est terminée.
La mise à jour prend un maximum de 3 minutes. Aucune interruption (telle que des informations routières) n'est possible pendant la mise à jour.
- Pour annuler la mise à jour de la Liste des service:
Maintenez de nouveau enfoncée **Q/↵ (LIST UPDATE)**.

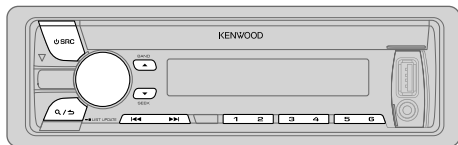

Recherche d'un ensemble

- 1 Appuyez répétitivement sur **SRC** pour sélectionner DIGITAL AUDIO.
 - 2 Appuyez répétitivement sur **BAND** pour sélectionner DB1/ DB2/ DB3.
 - 3 Maintenez enfoncée **◀▶** pour rechercher un ensemble.
 - 4 Appuyez sur **◀▶** pour choisir un ensemble, un service ou un composant à écouter.
- Pour changer la méthode de recherche pour **◀▶**: Appuyez répétitivement sur **SEEK**.
 - AUTO1** : Appuyez sur **◀▶**: Choisissez un ensemble, un service ou un composant.
Maintenez enfoncée **◀▶**: Recherche automatique d'un ensemble.
 - AUTO2** : Appuyez sur **◀▶**: Recherche d'une station prérégulée.
 - MANUAL** : Appuyez sur **◀▶**: Choisissez un ensemble, un service ou un composant.
Maintenez enfoncée **◀▶**: Recherche manuelle d'un ensemble.

- Pour mémoriser un service: Maintenez pressée une des touches numériques (1 à 6).
- Pour choisir un service mémorisé: Appuyez sur l'une des touches numériques (1 à 6).

Choisissez un service

- 1 Appuyez sur **Q/↵ (LIST UPDATE)** pour entrer en mode de recherche de service.
- 2 Tournez le bouton de volume ou appuyez sur **▲/▼** pour choisir un service, puis appuyez sur le bouton.

Pour annuler le mode de recherche de service, appuyez sur **Q/↵ (LIST UPDATE)**.

Sélectionnez un service par son nom

- 1 Appuyez sur **Q/↵ (LIST UPDATE)** pour entrer en mode de recherche de service.
- 2 Tournez le bouton de volume rapidement pour entrer en mode de recherche alphabétique.
- 3 Tournez le bouton du volume ou appuyez sur **◀▶** pour choisir le caractère à rechercher.
Appuyez sur **▲/▼** pour aller à la page précédente/suivante.
- 4 Appuyez sur le bouton de volume pour démarrer la recherche.
- 5 Tournez le bouton de volume pour choisir un service, puis appuyez sur le bouton.

Pour annuler le mode de recherche alphabétique, appuyez sur **Q/↵ (LIST UPDATE)**.

Autres paramètres

- 1 Appuyez sur le bouton de volume pour entrer [FUNCTION].
- 2 Tournez le bouton de volume pour réaliser une sélection (voir le tableau suivant), puis appuyez sur le bouton.
- 3 Répétez l'étape 2 jusqu'à ce que l'élément souhaité soit sélectionné ou activé.
- 4 Maintenez enfoncée **Q/↵** pour quitter.

Pour retourner à l'option de réglage précédente, appuyez sur **Q/↵**.

Défaut: **XX**

TUNER SETTING

AF SET	<p>ON: Lors de l'écoute de la bande DAB: Commute automatiquement sur la station FM diffusant le même programme si le signal DAB devient faible. Il retourne sur le son DAB quand le signal devient de nouveau fort. Lors de l'écoute de la bande FM: Commute automatiquement sur la source DIGITAL AUDIO diffusant le même programme (si disponible). ;</p> <p>OFF: Annulation.</p>
TI	<p>ON: Permet à l'appareil de commuter temporairement sur les informations routières si elles sont disponibles ("TI" s'allume). ; OFF: Annulation.</p>

RADIO NUMÉRIQUE

PTY SEARCH	<ol style="list-style-type: none">1 Appuyez sur le bouton de volume pour entrer en mode de sélection de la langue PTY.2 Tournez le bouton de volume pour choisir la langue PTY (ENGLISH/ FRENCH/ GERMAN), puis appuyez sur le bouton.3 Tournez le bouton de volume pour sélectionner le type de programme disponible (voir ci-après).4 Appuyez sur ◀◀ / ▶▶ pour démarrer la recherche.
ASW SELECT	<p>TRAVEL, WARNINGS, NEWS, WEATHER, EVENT, SPECIAL, RAD INFO, SPORTS, FINANCE: Tournez le bouton de volume pour faire une sélection, puis appuyez sur le bouton.</p> <p>*✳* apparaît devant le type d'annonce activé.</p> <p>Commute automatiquement, à partir de n'importe quelle source, sur des ensembles de radio numérique diffusant un type d'annonce activé.</p> <ul style="list-style-type: none">• Plusieurs annonces peuvent être activées simultanément.• Pour les désactiver, appuyez de nouveau sur le bouton de volume ("✳" s'éteint).
LIST UPDATE	<p>AUTO: Met à jour automatiquement la liste des services DAB quand l'appareil est mis sous tension. ;</p> <p>MANUAL: Maintenez enfoncée Q / S (LIST UPDATE) pour mettre à jour la liste des services DAB.</p>
PTY WATCH	<ol style="list-style-type: none">1 Tournez le bouton de volume pour sélectionner le type de programme disponible, puis appuyez sur Q / S. <p>L'appareil commute automatiquement, à partir de n'importe quelle source, sur des ensembles de radio numérique diffusant le type de programme sélectionné.</p> <p>Type de programme: NEWS, AFFAIRS, INFO, SPORT, EDUCATE, DRAMA, CULTURE, SCIENCE, VARIED, POP M (musique), ROCK M (musique), EASY M (musique), LIGHT M (musique), CLASSICS, OTHER M (musique), WEATHER, FINANCE, CHILDREN, SOCIAL, RELIGION, PHONE IN, TRAVEL, LEISURE, JAZZ, COUNTRY, NATION M (musique), OLDIES, FOLK M (musique), DOCUMENT</p> <p>OFF: Annulation.</p> <ol style="list-style-type: none">2 Appuyez sur le bouton de volume pour entrer en mode de sélection de la langue PTY.3 Tournez le bouton de volume pour choisir la langue PTY (ENGLISH/ FRENCH/ GERMAN), puis appuyez sur le bouton.
RELATED SERV	<p>ON: Activez la fonction Soft-Link pour commuter sur un service alternatif qui offre un programme audio différent du programme audio actuel. ; OFF: Désactivé.</p>
CLOCK	
TIME SYNC	<p>ON: Synchronise l'heure de l'appareil avec l'heure du signal de la radio numérique. ; OFF: Annulation.</p>

Type de programme disponible pour PTY SEARCH

SPEECH : NEWS, AFFAIRS, INFO (information), SPORT, EDUCATE, DRAMA, CULTURE, SCIENCE, VARIED, WEATHER, FINANCE, CHILDREN, SOCIAL, RELIGION, PHONE IN, TRAVEL, LEISURE, DOCUMENT

MUSIC : POP M (musique), ROCK M (musique), EASY M (musique), LIGHT M (musique), CLASSICS, OTHER M (musique), JAZZ, COUNTRY, NATION M (musique), OLDIES, FOLK M (musique)

L'appareil recherche le type de programme catégorisé dans [SPEECH] ou [MUSIC] s'il a été choisi.

- Si le volume est ajusté pendant la réception des informations routières, des annonces, des alarmes ou des bulletins d'information, le volume ajusté est automatiquement mémorisé. Il sera appliqué la prochaine fois que les informations routières, les annonces, les alarmes ou les bulletins d'information seront activées.

RADIO ANALOGIQUE

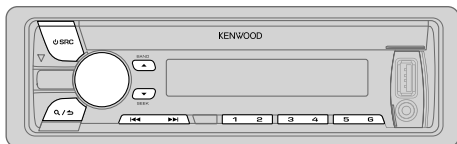

Recherchez une station

- 1 Appuyez répétitivement sur **SRC** pour sélectionner TUNER.
 - 2 Appuyez répétitivement sur **▲ BAND** pour sélectionner FM1/ FM2/ FM3/ MW/ LW.
 - 3 Appuyez sur **◀◀ / ▶▶** pour recherche une station.
- Pour changer la méthode de recherche pour **◀◀ / ▶▶**: Appuyez répétitivement sur **▼ SEEK**.
AUTO1 : Recherche automatiquement une station.
AUTO2 : Recherche d'une station pré réglée.
MANUAL : Recherche manuellement une station.
 - Pour mémoriser une station: Maintenez pressée une des touches numériques (1 à 6).
 - Pour choisir une station mémorisée: Appuyez sur l'une des touches numériques (1 à 6).

Autres paramètres

- 1 Appuyez sur le bouton de volume pour entrer [FUNCTION].
- 2 Tournez le bouton de volume pour sélectionner un élément (voir le tableau suivant), puis appuyez sur le bouton.
- 3 Répétez l'étape 2 jusqu'à ce que l'élément souhaité soit sélectionné ou activé.
- 4 Maintenez enfoncée **Q/▷** pour quitter.

Pour retourner à l'option de réglage précédente, appuyez sur **Q/▷**.

Défaut: **XX**

TUNER SETTING

LOCAL SEEK	ON: Recherche uniquement les stations avec une bonne réception. ; OFF: Annulation. • Les réglages réalisés sont applicables uniquement à la source/station sélectionnée. Si vous changez la source/station, vous devez refaire les réglages.
AUTO MEMORY	YES: Mémorise automatiquement 6 stations dont la réception est bonne. ; NO: Annulation. • Peut être sélectionné uniquement si [NORMAL] est sélectionné pour [PRESET TYPE]. (→ 4)
MONO SET	ON: Améliore la réception FM mais l'effet stéréo peut être perdu. ; OFF: Annulation.
NEWS SET	ON: L'appareil commute temporairement sur le programme d'information s'il est disponible. ; OFF: Annulation.
REGIONAL	ON: Commute sur une autre station uniquement dans la région spécifiée, à l'aide de la commande "AF". ; OFF: Annulation.
AF SET	ON: Recherche automatiquement une autre station diffusant le même programme dans le même réseau Radio Data System mais qui possède une meilleure réception quand la réception actuelle est mauvaise. ; OFF: Annulation.
TI*	ON: Permet à l'appareil de commuter temporairement sur les informations routières si elles sont disponibles ("TI" s'allume). ; OFF: Annulation. * [TI] pour la bande PO/GO permet l'interruption en cas d'information routière pour la source DIGITAL AUDIO uniquement.
PTY SEARCH	<ol style="list-style-type: none">1 Appuyez sur le bouton de volume pour entrer en mode de sélection de la langue PTY.2 Tournez le bouton de volume pour choisir la langue PTY (ENGLISH/ FRENCH/ GERMAN), puis appuyez sur le bouton.3 Tournez le bouton de volume pour sélectionner le type de programme disponible (→ 9).4 Appuyez sur ◀◀ / ▶▶ pour démarrer la recherche.

RADIO ANALOGIQUE

Type de programme disponible pour PTY SEARCH

SPEECH : NEWS, AFFAIRS, INFO (information), SPORT, EDUCATE, DRAMA, CULTURE, SCIENCE, VARIED, WEATHER, FINANCE, CHILDREN, SOCIAL, RELIGION, PHONE IN, TRAVEL, LEISURE, DOCUMENT

MUSIC : POP M (musique), ROCK M (musique), EASY M (musique), LIGHT M (musique), CLASSICS, OTHER M (musique), JAZZ, COUNTRY, NATION M (musique), OLDIES, FOLK M (musique)

L'appareil recherche le type de programme catégorisé dans [SPEECH] ou [MUSIC] s'il a été choisi.

- [LOCAL SEEK]/[MONO SET]/[NEWS SET]/[REGIONAL]/[AF SET]/[PTY SEARCH] peut être choisi uniquement quand la bande est FM1/ FM2/ FM3.
- Si le volume est ajusté pendant la réception des informations routières ou de bulletins d'information, le volume ajusté est automatiquement mémorisé. Il sera appliqué la prochaine fois que les informations routières ou de bulletin d'information seront activées.

AUX

Préparation:

Sélectionnez [ON] pour [BUILT-IN AUX]. (→ 4)

Démarrez l'écoute

- 1 Connectez un lecteur audio portable (en vente dans le commerce).

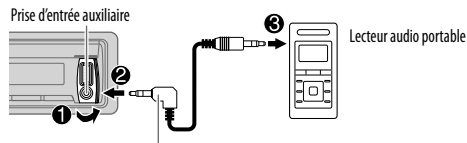

Mini fiche stéréo de 3,5 mm avec connecteur en forme de "L" (en vente dans le commerce)

- 2 Appuyez répétitivement sur **SRC** pour sélectionner AUX.
- 3 Mettez sous tension le lecteur audio portable et démarrez la lecture.

Réglez le nom pour AUX

Lors de l'écoute d'un lecteur audio portable connecté à l'appareil...

- 1 Appuyez sur le bouton de volume pour entrer [FUNCTION].
- 2 Tournez le bouton de volume pour choisir [SYSTEM], puis appuyez sur le bouton.
- 3 Tournez le bouton de volume pour choisir [AUX NAME SET], puis appuyez sur le bouton.
- 4 Tournez le bouton de volume pour choisir un élément, puis appuyez sur le bouton.
AUX (défaut)/ DVD/ PORTABLE/ GAME/ VIDEO/ TV
- 5 Maintenez enfoncée **Q/↵** pour quitter.

Pour retourner à l'option de réglage précédente, appuyez sur **Q/↵**.

CD / USB / iPod / ANDROID

Démarrez la lecture

La source change automatiquement et le lecture démarre.

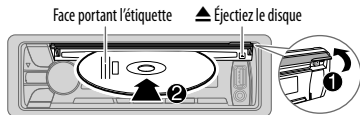

Prise d'entrée USB

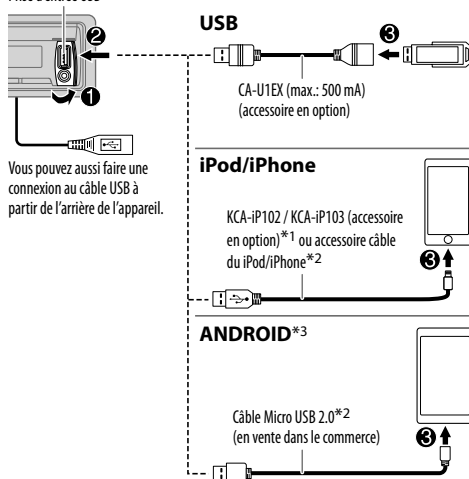

*1 KCA-iP102 : Type à 30 broches, KCA-iP103 : Type d'éclairage

*2 Ne laissez pas le câble à l'intérieur de la voiture quand il n'est pas utilisé.

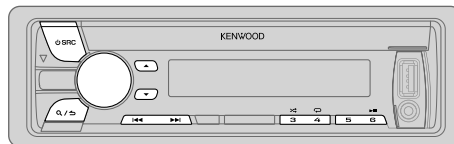

Pour

Sur la façade

Lecture / pause

Appuyez sur **6**

Recherche rapide vers l'arrière / vers l'avant*4

Maintenez enfoncée / .

Sélectionnez un une plage ou un fichier

Appuyez sur / .

Sélectionnez un dossier*5

Appuyez sur / .

Répéter la lecture*6

Appuyez répétitivement sur **4** .

TRACK REPEAT/ ALL REPEAT : CD Audio
FILE REPEAT/ FOLDER REPEAT/ ALL REPEAT : Fichier MP3/WMA/AAC/WAV/FLAC
FILE REPEAT/ FOLDER REPEAT/ REPEAT OFF : iPod ou ANDROID

Lecture aléatoire*6

Appuyez répétitivement sur **3** .

DISC RANDOM/ RANDOM OFF : CD Audio
FOLDER RANDOM/ RANDOM OFF : Fichier MP3/WMA/AAC/WAV/FLAC, iPod ou ANDROID

Maintenez enfoncée **3** pour sélectionner **ALL RANDOM**.*7

*3 Lors de la connexion d'un périphérique Android, "Press [VIEW] to install KENWOOD MUSIC PLAY APP" apparaît. Suivez les instructions pour installer l'application. Vous pouvez aussi installer la dernière version de l'application KENWOOD MUSIC PLAY sur votre périphérique Android avant la connexion. (→ 24)

*4 Pour ANDROID: Fonctionne uniquement quand [BROWSE MODE] est sélectionné. (→ 11)

*5 Pour CD: Uniquement pour les fichiers MP3/WMA/AAC. Cela ne fonctionne pas pour l'iPod/ ANDROID.

*6 Pour l'iPod/ ANDROID: Fonctionne uniquement quand [MODE OFF]/ [BROWSE MODE] est sélectionné. (→ 11)

*7 Pour CD: Uniquement pour les fichiers MP3/WMA/AAC.

Sélectionnez le mode de commande

Quand la source est IPOD FRONT/ IPOD REAR, appuyez répétitivement sur **5**.

MODE ON : Commande l'iPod en utilisant l'iPod lui-même. Cependant, vous pouvez toujours faire une lecture/pause, sauter des fichiers, et faire une recherche rapide vers l'arrière/vers l'avant à partir de cet appareil.

MODE OFF : Commande l'iPod à partir de cet appareil.

Quand la source est ANDROID FRONT/ ANDROID REAR, appuyez répétitivement sur **5**.

BROWSE MODE : Commandez le périphérique Android à partir de cet appareil via l'application KENWOOD MUSIC PLAY installée sur le périphérique Android.

HAND MODE : Commandez le périphérique Android en utilisant le périphérique Android lui-même via une autre application multimédia installée sur le périphérique Android. Cependant, vous pouvez encore utiliser la lecture/pause et le saut de fichier de cet appareil.

Sélectionnez le lecteur de musique

Appuyez répétitivement sur **5**.

Les morceaux mémorisés dans la lecture suivant seront lus.

- Mémoire sélectionnée interne ou externe d'un smartphone (Mass Storage Class).
- Lecteur sélectionné parmi plusieurs lecteurs.

Écoute de Tuneln Radio/ Tuneln Radio Pro/ Aupeo

Lors de l'écoute de Tuneln Radio, Tuneln Radio Pro ou Aupeo, connectez l'iPod/iPhone à la prise d'entrée USB de l'appareil.

- L'appareil sort le son de ces applications.

Sélectionnez un fichier à partir d'un dossier/liste

- 1 Appuyez sur **Q/↵**.
- 2 Tournez le bouton de volume pour sélectionner un dossier/liste, puis appuyez sur le bouton.
- 3 Tournez le bouton de volume pour choisir un fichier, puis appuyez sur le bouton.

Recherche rapide

Si vous avez beaucoup de fichiers, vous pouvez effectuer une recherche rapide parmi eux.

Tournez rapidement le bouton de volume pour parcourir la liste rapidement.

– Ne peut pas être utilisé pour iPod.

(ou)

Appuyez sur **◀◀ / ▶▶ pour faire une recherche d'une ampleur prédéfinie. (→ 12, [SKIP SEARCH])**

- Maintenir enfoncé **◀◀ / ▶▶** permet de rechercher avec une ampleur de 10%.
- Non applicable pour les CD audio et les fichiers MP3/WMA/ AAC/WAV/FLAC.

(ou)

Recherche alphabétique (applicable uniquement pour iPod)

Si vous avez beaucoup de fichiers dans l'iPod, vous pouvez faire une recherche parmi eux rapidement à partir du premier caractère du nom de fichier.

- 1 Tournez le bouton de volume rapidement pour entrer en recherche de caractères.
- 2 Tournez le bouton de volume pour sélectionner un caractère.
Pour rechercher un autre caractère qu'une lettre de A à Z et un chiffre de 0 à 9, entrez seulement "*".
- 3 Appuyez sur **◀◀ / ▶▶** pour déplacer la position d'entrée.
 - Vous pouvez entrer un maximum de trois caractères.
- 4 Appuyez sur le bouton de volume pour démarrer la recherche.

- Pour retourner au dossier racine/ premier fichier/ menu supérieur, appuyez sur **5**.
(Ne s'applique pas à la source BT AUDIO.)
- Pour retourner à l'option de réglage précédente, appuyez sur **Q/↵**.
- Pour annuler, maintenez enfoncée **Q/↵**.
- Pour l'iPod, applicable uniquement quand [MODE OFF] est sélectionné.
- Pour ANDROID, applicable uniquement quand [BROWSE MODE] est sélectionné.

Autres paramètres

- 1 Appuyez sur le bouton de volume pour entrer [FUNCTION].
- 2 Tournez le bouton de volume pour sélectionner un élément (voir le tableau suivant), puis appuyez sur le bouton.
- 3 Répétez l'étape 2 jusqu'à ce que l'élément souhaité soit sélectionné ou activé.
- 4 Maintenez enfoncée **Q** / **➔** pour quitter.

Pour retourner à l'option de réglage précédente, appuyez sur **Q** / **➔**.

Défaut: **XX**

USB

MUSIC DRIVE	DRIVE CHANGE: Le lecteur suivant ([DRIVE 1] à [DRIVE 4]) est sélectionné automatiquement et la lecture démarre. Répétez les étapes 1 à 3 pour choisir les lecteurs suivants.
SKIP SEARCH	0,5%/ 1%/ 5%/ 10%: Lors de l'écoute de l'iPod ou ANDROID, sélectionnez l'ampleur de saut sur le total des fichiers.

BLUETOOTH®

BLUETOOTH — Connexion

Profils Bluetooth pris en charge

- Hands-Free Profile — Profile mains libres (HFP)
- Advanced Audio Distribution Profile — Profile de distribution audio avancé (A2DP)
- Audio/Video Remote Control Profile — Profile de télécommande audio/vidéo (AVRCP)
- Serial Port Profile — Profile de port série (SPP)
- Phonebook Access Profile — Profile d'accès au répertoire d'adresses (PBAP)

Codecs Bluetooth pris en charge

- Codec Sous-bande (SBC)
- Codage audio avancé (AAC)

Connectez le microphone

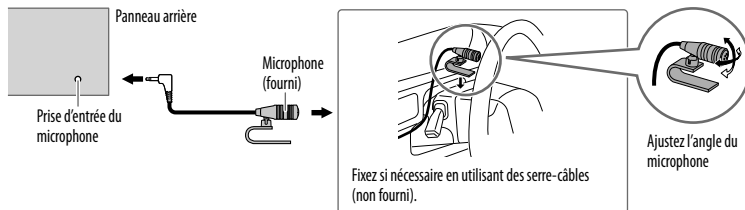

Faites le pairage et connectez un périphérique Bluetooth pour la première fois

- 1 Appuyez sur **⏻ SRC** pour mettre l'appareil sous tension.
- 2 Recherchez et sélectionnez le nom de ce modèle (KDC-X7***DAB) sur le périphérique Bluetooth.
"PAIRING" ➔ "PASS XXXXXX" ➔ Nom du périphérique ➔ "PRESS" ➔ "VOLUME KNOB" défile sur l'affichage.
• Pour certains périphériques Bluetooth, il se peut que vous ayez besoin d'entrer le code PIN (numéro d'identification personnel) immédiatement après la recherche.
- 3 Appuyez sur le bouton de volume pour démarrer le pairage.
"PAIRING OK" apparaît quand le pairage est terminé.

BLUETOOTH®

- Cet appareil prend en charge le Pairage simple sécurisé (SSP).
- Un maximum de 10 appareils peuvent être enregistrés (appariés) en tout.
- Une fois que le pairage est terminé, le périphérique Bluetooth reste enregistré sur l'appareil même si vous réinitialisez l'appareil. Pour supprimer un périphérique apparié, ➔ 17, [DEVICE DELETE].

Une fois le pairage terminé la connexion Bluetooth est établie automatiquement. "BT1" et/ou "BT2" s'allument sur la fenêtre d'affichage.

- Un maximum de deux téléphones Bluetooth et un périphérique audio Bluetooth peuvent être connecté en même temps.
- Certains périphériques Bluetooth peuvent ne pas se connecter automatiquement au système après le pairage. Connectez le périphérique à l'appareil manuellement.
- Référez-vous au manuel d'instructions de votre périphérique Bluetooth pour en savoir plus.

Pairage automatique

Quand vous connectez un périphérique iPhone/ iPod touch/ Android à la prise d'entrée USB, la demande de pairage (via Bluetooth) est activée automatiquement.

Appuyez sur le bouton de volume pour faire le pairage une fois que vous avez validé le nom de périphérique.

La demande de pairage automatique est activée uniquement si:

- La fonction Bluetooth du périphérique connecté est activée.
- [AUTO PAIRING] est réglé sur [ON]. (➔ 17)
- L'application KENWOOD MUSIC PLAY est installée sur le périphérique Android (➔ 10) et [BROWSE MODE] est sélectionné (➔ 11).

Faites la connexion avec un périphérique distant avec Une seule touche (NFC)

Near Field Communication (NFC) permet la communication sans fil à courte distance entre l'appareil et les dispositifs distants.

En maintenant un périphérique distant NFC-près de la marque N de l'appareil (bouton de volume), l'appareil et le périphérique distant procèdent au pairage et établissent automatiquement une connexion BLUETOOTH.

- 1 Activez la fonction NFC sur le périphérique distant.**
Référez-vous au manuel d'instructions de votre périphérique distant pour en savoir plus.
- 2 Maintenez le périphérique distant près de la marque N sur l'appareil (bouton de volume).**
Le périphérique vibre quand le pairage est terminé.

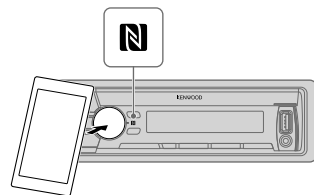

- Pour déconnecter, maintenez de nouveau le périphérique distant près de la marque N sur l'appareil (bouton de volume).
- Cet appareil peut reconnaître et se connecter à un seul périphérique compatible NFC à la fois.

BLUETOOTH — Téléphone portable

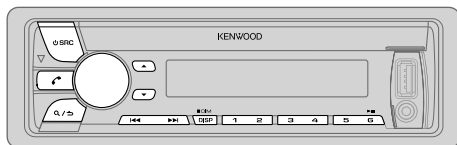

Réception d'un appel

Quand il y a un appel entrant:

- L'appareil répond automatiquement à l'appel si [AUTO ANSWER] sur une heure sélectionnée. (→ 15)

Pendant un appel:

- Les touches et les affichages s'allument en fonction du réglage réalisé pour [DISPLAY]. (→ 21)
- Si vous mettez hors tension l'appareil ou détachez la façade, la connexion Bluetooth est déconnectée.

Les opérations suivantes peuvent différer ou peuvent ne pas être disponibles en fonction du téléphone connecté.

Pour	Sur la façade
Premier appel entrant...	
Répondre à un appel	Appuyez sur , sur le bouton de volume ou sur l'une des touches numériques (1 à 6).
Refuser un appel	Appuyez sur .
Fin d'un appel	Appuyez sur .

- Cet ajustement n'affecte pas le volume des autres sources.

Amélioration de la qualité des voix

Quand vous parlez au téléphone...



- 1 Appuyez sur le bouton de volume pour entrer [FUNCTION].
- 2 Tournez le bouton de volume pour choisir un élément (→ 15), puis appuyez sur le bouton.
- 3 Répétez l'étape 2 jusqu'à ce que l'élément souhaité soit sélectionné ou activé.
- 4 Maintenez enfoncée pour quitter.

Pour retourner à l'option de réglage précédente, appuyez sur .

Défaut: **XX**

MIC GAIN	-10 — +10 (-4): La sensibilité du microphone augmente quand le numéro augmente.
NR LEVEL	-5 — +5 (0): Ajustez le niveau de réduction de bruit jusqu'à ce qu'un minimum de bruit soit entendu pendant une conversation téléphonique.
ECHO CANCEL	-5 — +5 (0): Ajustez le temps de retard d'annulation de l'écho jusqu'à ce que le dernier écho est entendu pendant une conversation téléphonique.

Réalise les réglages de réception d'un appel

- 1 Appuyez sur  pour entrer en mode Bluetooth.
- 2 Tournez le bouton de volume pour sélectionner un élément (voir le tableau suivant), puis appuyez sur le bouton.
- 3 Répétez l'étape 2 jusqu'à ce que l'élément souhaité soit sélectionné ou activé.
- 4 Maintenez enfoncée  pour quitter.

Pour retourner à l'option de réglage précédente, appuyez sur .

Défaut: **XX**



SETTINGS

AUTO ANSWER	1 — 30: L'appareil répond au téléphone entrant automatiquement pendant le temps sélectionné (secondes).; OFF : Annulation.
BATT/SIGNAL*	AUTO : Indique la puissance de la batterie et du signal quand l'appareil détecte un périphérique Bluetooth et que le périphérique Bluetooth est connecté.; OFF : Annulation. L'horloge apparaît.

* Les fonctionnalités dépendent du type de téléphone utilisé.

Faire un appel

Vous pouvez faire un appel à partir de l'historique, du répertoire d'adresses ou composer le numéro. Un appel par commande vocale est possible si votre téléphone portable possède cette fonction.

- 1 Appuyez sur  pour entrer en mode Bluetooth.
- 2 Tournez le bouton de volume pour sélectionner un élément (voir le tableau suivant), puis appuyez sur le bouton.
- 3 Répétez l'étape 2 jusqu'à ce que l'élément souhaité soit sélectionné/activé ou suivez les instructions données pour l'élément sélectionné.
- 4 Maintenez enfoncée  pour quitter.

Pour retourner à l'option de réglage précédente, appuyez sur .





CALL HISTORY



(Applicable uniquement quand le téléphone prend en charge PBAP)

- 1 Appuyez sur le bouton de volume pour sélectionner un nom ou un numéro de téléphone.
 - "INCOMING", "OUTGOING" ou "MISSED" apparaît sur la partie inférieure de l'affichage pour indiquer l'état de l'appel précédent.
 - Appuyez sur **DISP** pour changer la catégorie de l'affichage (NUMBER ou NAME).
 - "NO DATA" apparaît s'il n'y a pas d'historique d'appels enregistré.
- 2 Appuyez sur le bouton de volume pour appeler.

PHONE BOOK

(Applicable uniquement quand le téléphone prend en charge PBAP)

- 1 Tournez le bouton de volume rapidement pour entrer en mode de recherche alphabétique (si le répertoire d'adresses contient beaucoup de contacts). Le premier menu (ABCDEF...GHIJK) apparaît.
 - Pour passer sur les autres menus (LMNOPQRSTU ou WXYZ1*), appuyez sur  / .
 - Pour sélectionner la première lettre souhaitée, touchez le bouton de volume ou appuyez sur  / , puis appuyez sur le bouton. Sélectionnez "1" pour faire une recherche avec les numéros et sélectionnez "*" pour faire une recherche avec les symboles.
- 2 Tournez le bouton de volume pour choisir un nom, puis appuyez sur le bouton.
- 3 Tournez le bouton de volume pour choisir un numéro de téléphone, puis appuyez sur le bouton pour appeler.
 - Le répertoire d'adresse du téléphone connecté est transféré automatiquement sur l'appareil lors du pairing.
 - Les contacts sont catégorisés de la façon suivante: HOME, OFFICE, MOBILE, OTHER, GENERAL
 - Cet appareil peut uniquement afficher les lettres non accentuées. (Les lettres accentuées telles que "Ü" sont affichées comme "U").

NUMBER DIAL	<ol style="list-style-type: none">1 Tournez le bouton de volume pour sélectionner un numéro (0 à 9) ou un caractère (*, #, +).2 Appuyez sur  /  pour déplacer la position d'entrée. Répétez les étapes 1 et 2 jusqu'à ce que vous terminiez d'entrer le numéro de téléphone.3 Appuyez sur le bouton de volume pour appeler.
VOICE	Dites le nom du contact que vous souhaitez appeler ou la commande vocale pour commander les fonctions du téléphone. (→ Faites au appel en utilisant la reconnaissance vocale)
BATT LOW/ MID/ FULL*	Affiche la puissance de la batterie.
NO SIGNAL/ LOW/ MID/ MAX*	Montre la puissance du signal actuellement reçu.

* Les fonctionnalités dépendent du type de téléphone utilisé.

Faites au appel en utilisant la reconnaissance vocale

- 1 Maintenez pressé  pour activer la reconnaissance vocale du téléphone connecté.
 - 2 Dites le nom du contact que vous souhaitez appeler ou la commande vocale pour commander les fonctions du téléphone.
- Les fonctions de reconnaissance vocale prises en charge varient pour chaque téléphone. Référez-vous au mode d'emploi du téléphone connecté pour les détails.
 - L'appareil prend aussi en charge la fonction d'assistant personnel intelligent de l'iPhone.

Réglages en mémoire

Stockage d'un contact en mémoire

Vous pouvez mémoriser un maximum de 6 contacts sur les touches numériques (1 à 6).

- 1 Appuyez sur  pour entrer en mode Bluetooth.
- 2 Tournez le bouton de volume pour choisir [CALL HISTORY], [PHONE BOOK] ou [NUMBER DIAL], puis appuyez sur le bouton.
- 3 Tournez le bouton de volume pour sélectionner un contact ou entrez un numéro de téléphone.
Si un contact est sélectionné, appuyez sur le bouton de volume pour afficher le numéro de téléphone.
- 4 Maintenez pressée une des touches numériques (1 à 6).
"STORED" apparaît quand les contacts sont mémorisés.

Pour supprimer un contact de la mémoire prérogée, choisissez [NUMBER DIAL] à l'étape 2 et mémorisez un numéro vide.

Pour passer un appel à partir de la mémoire

- 1 Appuyez sur  pour entrer en mode Bluetooth.
- 2 Appuyez sur l'une des touches numériques (1 à 6).
- 3 Appuyez sur le bouton de volume pour appeler.
"NO MEMORY" apparaît s'il n'y a pas de contact mémorisé.

Autres paramètres

- 1 Appuyez sur le bouton de volume pour entrer [FUNCTION].
- 2 Tournez le bouton de volume pour sélectionner un élément (voir le tableau suivant), puis appuyez sur le bouton.
- 3 Répétez l'étape 2 jusqu'à ce que l'élément souhaité soit sélectionné/activé ou suivez les instructions données pour l'élément sélectionné.
- 4 Maintenez enfoncée **Q**/**▷** pour quitter.

Pour retourner à l'option de réglage précédente, appuyez sur **Q**/**▷**.

Défaut: **XX**

BT MODE

PHONE SELECT	Permet de sélectionner le téléphone ou le périphérique audio à connecter ou déconnecter. “*” apparaît devant le nom de l'appareil quand il est connecté.
AUDIO SELECT	<ul style="list-style-type: none"> • Vous pouvez connecter un maximum de deux téléphones Bluetooth et un périphérique audio Bluetooth en même temps.
DEVICE DELETE	<ol style="list-style-type: none"> 1 Tournez le bouton de volume pour choisir le périphérique à supprimer, puis appuyez sur le bouton. 2 Tournez le bouton de volume pour choisir [YES] ou [NO], puis appuyez sur le bouton.
PIN CODE EDIT (0000)	<p>Change le code PIN (6 chiffres maximum).</p> <ol style="list-style-type: none"> 1 Tournez le bouton de volume pour sélectionner un numéro. 2 Appuyez sur ◀◀/▶▶ pour déplacer la position d'entrée. Répétez les étapes 1 et 2 jusqu'à ce que le code PIN soit entré complètement. 3 Appuyez sur le bouton de volume pour valider.
RECONNECT	ON : L'appareil se reconnecte automatiquement quand le dernier périphérique Bluetooth connecté est dans la plage. ; OFF : Annulation.
AUTO PAIRING	ON : L'appareil apparie automatiquement le périphérique Bluetooth pris en charge (iPhone/iPod touch/périphérique Android) quand il est connecté par la prise d'entrée USB. En fonction du système d'exploitation du périphérique connecté, il se peut que cette fonction ne fonctionne pas. ; OFF : Annulation.
INITIALIZE	YES : Initialise tous les réglages Bluetooth (y compris le pairage mémorisé, le répertoire téléphonique, etc.). ; NO : Annulation.

Mode de vérification Bluetooth

Vous pouvez vérifier la connectivité du profil pris en charge entre le périphérique Bluetooth et l'appareil.

- Assurez-vous qu'il n'y a aucun périphérique Bluetooth apparié.

- 1 Maintenez enfoncée **↻**.
“PLEASE PAIR YOUR PHONE PIN 0000” apparaît.
- 2 Recherchez et sélectionnez le nom de ce modèle (KDC-X7***DAB) sur le périphérique Bluetooth.
- 3 Utilisez le périphérique Bluetooth pour valider le pairage.
“TESTING” clignote sur l'affichage.

Le résultat de la connectivité (OK ou NG) apparaît après la vérification.

PAIRING:	État du pairage
HF CNT:	Compatibilité avec le Profile mains libres (HFP)
AUD CNT:	Compatibilité avec le Profile de distribution audio avancé (A2DP)
PB DL:	Compatibilité avec le Profile d'accès au répertoire d'adresses (PBAP)

Pour annuler le mode de vérification, maintenez enfoncée **⏻ SRC** pour mettre l'appareil hors tension.

BLUETOOTH — Audio

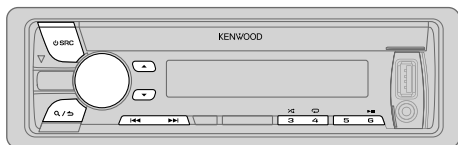

Lecteur audio via Bluetooth

- 1 Appuyez répétitivement sur **SRC** pour sélectionner BT AUDIO.
- 2 Commandez le lecteur audio Bluetooth pour démarrer la lecture.

Pour	Sur la façade
Lecture / pause	Appuyez sur 6 ▶ .
Choisissez un groupe ou un dossier	Appuyez sur ▲ / ▼ .
Saut vers l'arrière / saut vers l'avant	Appuyez sur ◀◀ / ▶▶ .
Recherche rapide vers l'arrière / vers l'avant	Maintenez enfoncée ◀◀ / ▶▶ .
Lecture répétée	Appuyez répétitivement sur 4 ↻ . ALL REPEAT, FILE REPEAT, REPEAT OFF
Lecture aléatoire	Maintenez enfoncé 3 ↻ pour sélectionner ALL RANDOM . • Appuyez sur 3 ↻ pour sélectionner RANDOM OFF .
Sélectionnez un fichier à partir d'un dossier/liste	Reportez-vous à "Sélectionnez un fichier à partir d'un dossier/liste" à la page 11.

Les opérations et les indications de l'affichage peuvent différer en fonction de leur disponibilité sur le périphérique connecté.

RÉGLAGES AUDIO

Pendant l'écoute de n'importe quelle source...

- 1 Appuyez sur le bouton de volume pour entrer [FUNCTION].
- 2 Tournez le bouton de volume pour choisir [AUDIO CONTROL], puis appuyez sur le bouton.
- 3 Tournez le bouton de volume pour sélectionner un élément (voir le tableau suivant), puis appuyez sur le bouton.
- 4 Répétez l'étape 3 jusqu'à ce que l'élément souhaité soit sélectionné ou activé.
- 5 Maintenez enfoncée **Q** / **↵** pour quitter.

Pour retourner à l'option de réglage précédente, appuyez sur **Q** / **↵**.

Défaut: **XX**

SUB-W LEVEL	-50 à +10 (0): Ajuste le niveau de sortie du caisson de grave.	
MANUAL EQ		
BAND1 LEVEL	LEVEL	-9 à +9 (0): (Reportez-vous à BAND2 LEVEL ci-dessous.)
	BASS EXTEND	ON : Met en service les graves étendus. ; OFF : Annulation.
BAND2 LEVEL à BAND13 LEVEL	-9 à +9 (0): Les éléments du son (niveau de fréquence, niveau de tonalité, facteur Q) sont pré-réglés pour chaque sélection (BAND1 LEVEL à BAND13 LEVEL). Réglez le niveau à mémoriser pour chaque source. (Avant de réaliser un ajustement, choisissez la source que vous souhaitez ajuster.)	
Q FACTOR	1.35 / 1.50 / 2.00: Règle le facteur de qualité.	
PRESET EQ	NATURAL / ROCK / POPS / EASY / TOP40 / JAZZ / POWERFUL / USER : Sélectionne un égaliseur pré-réglé adapté à votre genre de musique. (Sélectionnez [USER] pour utiliser les réglages réalisés dans [MANUAL EQ].)	

RÉGLAGES AUDIO

BASS BOOST	LEVEL1/LEVEL2/LEVEL3/LEVEL4/LEVEL5: Choisissez votre niveau préféré d'accentuation des graves. ; OFF: Annulation.
LOUDNESS	LEVEL1/LEVEL2: Sélectionner votre accentuation préférée pour les basses et hautes fréquences pour produire un son plus équilibré aux faibles niveaux de volume. ; OFF: Annulation.
SUBWOOFER SET	ON: Met en service la sortie du caisson de grave. ; OFF: Annulation.
FADER	(Non applicable si la transition 3 voies est sélectionnée.) R15 à F15 (O): Règle la balance de sortie des enceintes arrière et avant.
BALANCE	L15 à R15 (O): Règle la balance de sortie des enceintes gauche et droite.
VOLUME OFFSET	-15 à +6 (O): Préréglez le niveau de volume initial pour chaque source. (Avant un ajustement, sélectionnez la source que vous souhaitez ajuster.)
SOUND EFFECT	
SOUND RECSTR (Reconstruction sonore)	(Ne s'applique pas à la source TUNER, à la source DIGITAL AUDIO et à la source AUX.) ON: Crée un son réaliste en compensant les composants haute fréquence et en rétablissant le temps de montée de la forme d'onde qui est perdu lors de la compression des données audio. ; OFF: Annulation.
SPACE ENHANCE	(Ne s'applique pas à la source TUNER et à la source DIGITAL AUDIO.) SMALL/ MEDIUM/ LARGE: Améliore virtuellement l'espace sonore. ; OFF: Annulation.
SND REALIZER	LEVEL1/LEVEL2/LEVEL3: Rend virtuellement le son plus réaliste. ; OFF: Annulation.
STAGE EQ	LOW/ MIDDLE/ HIGH: Ajuste virtuellement la position sonore entendue par les enceintes. ; OFF: Annulation.
DRIVE EQ	ON: Accentue la fréquence pour réduire le bruit entendu de l'extérieur de la voiture ou le bruit roulement des pneus. ; OFF: Annulation.
SPEAKER SIZE	En fonction du type de transition que vous avez sélectionné (➔ 5), les options de réglage pour transition 2 voies ou transition 3 voies apparaîtront. (➔ 20)
X' OVER	Par défaut, le type de transition 2 voies est sélectionné.

[SUB-W LEVEL] peut être sélectionné uniquement si [SUBWOOFER SET] est réglé sur [ON].

Réglages de transition

Voici les options de réglage disponibles pour la transition 2 voies et la transition 3 voies.

SPEAKER SIZE

La sélection est faite en fonction de la taille de l'enceinte connectée permettant d'obtenir les performances optimales.

- Les réglages de la fréquence et de la pente sont réalisés automatiquement pour la transition de l'enceinte sélectionnée.
- Si [NONE] est sélectionné pour [TWEETER] de [FRONT], [REAR] et [SUBWOOFER] pour [SPEAKER SIZE], le réglage [X' OVER] de l'enceinte n'est pas disponible.

X' OVER

[FRQ]/ [F - HPF FRQ]/ [R - HPF FRQ]/ [SW LPF FRQ]/ [HPF FRQ]/ [LPF FRQ]:

Ajuste la fréquence de transition pour les enceintes sélectionnées (filtre passe haut ou filtre passe bas).

- Si [THROUGH] est sélectionné, tous les signaux sont envoyés aux enceintes sélectionnées.

[F - HPF SLOPE]/ [R - HPF SLOPE]/ [SW LPF SLOPE]/ [HPF SLOPE]/ [LPF SLOPE]/ [SLOPE]:

Ajuste la pente de transition.

- Peut être uniquement sélectionné si un réglage autre que [THROUGH] est choisi pour la fréquence de transition.

[SW LPF PHASE]/ [PHASE]:

Sélectionne la phase de la sortie de l'enceinte à synchroniser avec la sortie des autres enceintes.

[GAIN LEFT]/ [GAIN RIGHT]/ [F - HPF GAIN]/ [R - HPF GAIN]/ [SW LPF GAIN]/ [GAIN]:

Ajuste le volume de sortie de l'enceinte sélectionnée.

Les options suivantes peuvent être sélectionnées uniquement si [SUBWOOFER SET] est réglé sur [ON]:

- [SUBWOOFER]/ [WOOFER] de [SPEAKER SIZE]
- [SUBWOOFER LPF]/ [WOOFER] de [X' OVER]

RÉGLAGES AUDIO

Options de réglage de la transition 2 voies

SPEAKER SIZE		
FRONT	SIZE	8CM/ 10CM/ 12CM/ 13CM/ <u>16CM</u> / 17CM/ 18CM/ 4×6/ 5×7/ 6×8/ 6×9/ 7×10
	TWEETER	SMALL/ <u>MIDDLE</u> / LARGE/ NONE (non connecté)
REAR		8 CM/ 10 CM/ 12 CM/ 13 CM/ <u>16 CM</u> / 17 CM/18 CM/ 4×6/ 5×7/ 6×8/ 6×9/ 7×10/ NONE (non connecté)
SUBWOOFER		<u>16CM</u> / 20CM/ <u>25CM</u> / 30CM/ 38CM OVER/ NONE (non connecté)
X' OVER		
TWEETER	FRQ	1KHZ/ 1.6KHZ/ 2.5KHZ/ <u>4KHZ</u> / 5KHZ/ 6.3KHZ/ 8KHZ/ 10KHZ/12.5KHZ
	GAIN LEFT	-8 à 0
	GAIN RIGHT	-8 à 0
FRONT HPF	F - HPF FRQ	30HZ/40HZ/ 50HZ/ 60HZ/ 70HZ/ 80HZ/ 90HZ/ 100HZ/ 120HZ/ 150HZ/ 180HZ/ 220HZ/ 250HZ/ THROUGH
	F - HPF SLOPE	-6DB/ <u>-12DB</u> / -18DB/ -24DB
	F - HPF GAIN	-8 à 0
REAR HPF	R - HPF FRQ	
	R - HPF SLOPE	(Reportez-vous aux réglages FRONT HPF ci-dessus.)
	R - HPF GAIN	
SUBWOOFER LFP	SW LFP FRQ	30HZ/ 40HZ/ 50HZ/ 60HZ/ 70HZ/ 80HZ/ 90HZ/ 100HZ/ 120HZ/ 150HZ/ 180HZ/ 220HZ/ 250HZ/ THROUGH
	SW LFP SLOPE	-6DB/ <u>-12DB</u> / -18DB/ -24DB
	SW LFP PHASE	REVERSE (180°)/ <u>NORMAL</u> (0°)
	SW LFP GAIN	-8 à 0

Options de réglage de la transition 3 voies

SPEAKER SIZE			
TWEETER		SMALL/ <u>MIDDLE</u> / LARGE	
MID RANGE		8CM/ 10CM/ 12CM/ 13CM/ <u>16CM</u> / 17CM/ 18CM/ 4×6/ 5×7/ 6×8/ 6×9	
WOOFER		<u>16CM</u> / 20CM/ <u>25CM</u> / 30CM/ 38CM OVER/ NONE (non connecté)	
X' OVER			
TWEETER	HPF FRQ	1KHZ/ 1.6KHZ/ 2.5KHZ/ <u>4KHZ</u> / 5KHZ/ 6.3KHZ/ 8KHZ/ 10KHZ/12.5KHZ	
	F - HPF SLOPE	-6DB/ <u>-12DB</u>	
	PHASE	REVERSE (180°)/ <u>NORMAL</u> (0°)	
	GAIN	-8 à 0	
	MID RANGE	HPF FRQ	30HZ/ 40HZ/ 50HZ/ 60HZ/ 70HZ/ 80HZ/ 90HZ/ 100HZ/ <u>120HZ</u> / 150HZ/ 180HZ/ 220HZ/ 250HZ/ THROUGH
		HPF SLOPE	-6DB/ <u>-12DB</u>
LPF FRQ		1KHZ/ 1.6KHZ/ 2.5KHZ/ <u>4KHZ</u> / 5KHZ/ 6.3KHZ/ 8KHZ/ 10KHZ/12.5KHZ/ THROUGH	
	LPF SLOPE	-6DB/ <u>-12DB</u>	
	PHASE	REVERSE (180°)/ <u>NORMAL</u> (0°)	
	GAIN	-8 à 0	
WOOFER	LPF FRQ	30HZ/ 40HZ/ 50HZ/ 60HZ/ <u>70HZ</u> / 80HZ/ 90HZ/ 100HZ/ 120HZ/ 150HZ/ 180HZ/ 220HZ/ 250HZ/ THROUGH	
	SLOPE	-6DB/ <u>-12DB</u>	
	PHASE	REVERSE (180°)/ <u>NORMAL</u> (0°)	
	GAIN	-8 à 0	

RÉGLAGES D’AFFICHAGE

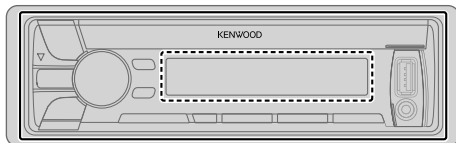

---- : ZONE 1

— : ZONE 2

} ALL ZONE

Réglez le gradateur

Maintenez **DISP (DIM)** enfoncé pour activer/désactiver le gradateur.

- Si vous avez réglé [DIMMER TIME], il sera annulé quand vous maintiendrez ce bouton enfoncé.

Autres paramètres

- 1 Appuyez sur le bouton de volume pour entrer [FUNCTION].
- 2 Tournez le bouton de volume pour choisir [DISPLAY], puis appuyez sur le bouton.
- 3 Tournez le bouton de volume pour sélectionner un élément (voir le tableau suivant), puis appuyez sur le bouton.
- 4 Répétez l'étape 3 jusqu'à ce que l'élément souhaité soit sélectionné/activé ou suivez les instructions données pour l'élément sélectionné.
- 5 Maintenez enfoncée **Q/↵** pour quitter.

Pour retourner à l'option de réglage précédente, appuyez sur **Q/↵**.

Défaut: **XX**

COLOR SELECT

VARIABLE SCAN/ CUSTOM R/G/B/ couleurs pré-réglées*: Sélectionnez votre couleur préférée pour l'éclairage des touches et de l'affichage.

Pour créer votre propre couleur, sélectionnez [CUSTOM R/G/B]. La couleur que vous avez créée est mémorisée dans [CUSTOM R/G/B].

- 1 Appuyez sur le bouton de volume pour accéder à l'ajustement détaillé de la couleur.
- 2 Appuyez sur **←|→** pour sélectionner la couleur (R/ G/ B) à ajuster.
- 3 Tournez le bouton de volume pour ajuster le niveau (0 — 9), puis appuyez sur le bouton.

DIMMER

Assombrir l'éclairage de l'affichage et l'éclairage des touches.

ON: Le gradateur est activé ; **OFF**: Annulation.

DIMMER TIME: Réglez l'heure de mise en et hors service du gradateur.

- 1 Tournez le bouton de volume pour régler l'heure de mise en service (**ON**), puis appuyez sur le bouton.
 - 2 Tournez le bouton de volume pour régler l'heure de mise en service (**OFF**), puis appuyez sur le bouton.
- (Défaut: **[ON]: 18:00; [OFF]: 6:00**)

BRIGHTNESS

1 Choisissez une zone pour le réglage. (Illustration sur la colonne de gauche.)



2 **0 — 31**: Sélectionnez votre niveau de luminosité préféré pour l'éclairage de l'affichage et l'éclairage des touches.



TEXT SCROLL

AUTO/ ONCE: Sélectionnez de faire défiler automatiquement l'information sur l'affichage, ou de la faire défiler une seule fois ; **OFF**: Annulation.

* Couleurs pré-réglées: **RED1/ RED2/ RED3/ PURPLE1/ PURPLE2/ PURPLE3/ PURPLE4/ BLUE1/ BLUE2/ BLUE3/ SKYBLUE1/ SKYBLUE2/ LIGHTBLUE/ AQUA1/ AQUA2/ GREEN1/ GREEN2/ GREEN3/ YELLOWGREEN1/ YELLOWGREEN2/ YELLOW/ ORANGE1/ ORANGE2/ ORANGERED**

GUIDE DE DÉPANNAGE

	Symptôme	Remède
Généralités	Le son ne peut pas être entendu.	<ul style="list-style-type: none"> • Ajustez le volume sur le niveau optimum. • Vérifiez les cordons et les connexions.
	"MISWIRING CHECK WIRING THEN PWR ON" apparaît.	Mettez l'appareil hors tension, puis assurez-vous que les prises des câbles d'enceinte sont correctement isolées. Mettez de nouveau l'appareil sous tension.
	"PROTECTING SEND SERVICE" apparaît.	Envoyez l'appareil au centre de service le plus proche.
	<ul style="list-style-type: none"> • Le son ne peut pas être entendu. • L'appareil ne se met pas sous tension. • L'information affichée sur l'afficheur est incorrecte. 	Nettoyez les connecteurs. (➔ 24)
	Cet appareil ne fonctionne pas du tout.	Réinitialisez l'appareil. (➔ 3)
Radio Numérique	La réception DAB est mauvaise.	Assurez-vous que [ON] est choisi pour [DAB ANT POWER]. (➔ 4)
	"DAB ANT ERR"	Vérifiez l'antenne DAB. Si vous utilisez une antenne passive (sans amplificateur), réglez [DAB ANT POWER] sur [OFF]. (➔ 4)
	"RELATED SERV FOUND"	<ul style="list-style-type: none"> • Appuyez sur le bouton de volume pour activer Soft-Link. (➔ 7) • Appuyez sur  /  pour annuler.
Radio Analogique	<ul style="list-style-type: none"> • La réception radio est mauvaise. • Bruit statique pendant l'écoute de la radio. 	Connectez l'antenne solidement.
	CD / USB / iPod	Le disque ne peut pas être éjecté.
		Du bruit est produit.

	Symptôme	Remède
CD / USB / iPod	Les plages ne sont pas reproduites comme vous le souhaitez.	L'ordre de lecture est déterminé quand les fichiers sont enregistrés.
	"READING" clignote sur.	N'utilisez pas trop de niveaux de hiérarchie ou de dossiers.
	La durée de lecture écoulée n'est pas correcte.	C'est causé par la façon dont les plages ont été enregistrées sur le disque.
	"LOADING" apparaît quand vous entrez en mode de recherche en appuyant sur  /  .	Cet appareil continue de préparer la liste des morceaux de l'iPod/iPhone. Le chargement des données peut être long, essayez de nouveau plus tard.
	Les caractères corrects ne sont pas affichés (ex.: nom de l'album).	<ul style="list-style-type: none"> • Cet appareil peut uniquement afficher les lettres majuscules, les chiffres et un nombre limité de symboles. • En fonction de la langue d'affichage que vous avez choisie (➔ 5), certains caractères peuvent ne pas être affichés correctement.
	"NA FILE"	Assurez-vous que le disque contient des fichiers audio compatibles. (➔ 24, 25)
	"NO DISC"	Insérez un disque reproductible dans la fente d'insertion.
	"TOC ERROR"	Assurez-vous que le disque est propre et inséré correctement.
	"PLEASE EJECT"	Réinitialisez l'appareil. Si cela ne résout pas le problème, consultez votre centre de service le plus proche.
	"READ ERROR"	Copiez les fichiers et les dossiers de nouveau sur le périphérique USB. Si cela ne résout pas le problème, réinitialisez le périphérique USB ou utilisez en un autre.
	"NO DEVICE"	Connectez un périphérique USB puis repassez à la source USB.
	"COPY PRO"	Un fichier interdit de copie a été lu.
	"NA DEVICE"	Connectez un périphérique USB compatible et vérifiez les connexions.
"NO MUSIC"	Connectez un périphérique USB qui contient des fichiers audio compatibles.	
	"iPod ERROR"	<ul style="list-style-type: none"> • Reconnectez l'iPod. • Réinitialisez l'iPod.

Symptôme	Remède
<ul style="list-style-type: none"> Aucun son ne peut être entendu pendant la lecture. Le son sort uniquement du périphérique Android. 	<ul style="list-style-type: none"> Reconnectez le périphérique Android. En mode [HAND MODE], lancez n'importe quelle application multimédia sur le périphérique Android et démarrez la lecture. En mode [HAND MODE], relancez l'application multimédia actuelle ou utilisez une autre application multimédia. Redémarrez le périphérique Android. Si cela ne résout pas le problème, c'est que le périphérique Android connecté ne peut pas diriger le signal audio sur l'appareil. (→ 25)
Lecture impossible en mode [BROWSE MODE] .	<ul style="list-style-type: none"> Assurez-vous que KENWOOD MUSIC PLAY APP est installé sur le périphérique Android. (→ 10) Reconnectez le périphérique Android et sélectionnez le mode de commande approprié. Si cela ne résout pas le problème, c'est que le périphérique Android connecté ne prend pas en charge [BROWSE MODE]. (→ 25)
"NO DEVICE" ou "READING" clignote sur.	<ul style="list-style-type: none"> Déactivez les options développeur sur le périphérique Android. Reconnectez le périphérique Android. Si cela ne résout pas le problème, c'est que le périphérique Android connecté ne prend pas en charge [BROWSE MODE]. (→ 25)
La lecture est intermittente ou le son saute.	Déactivez le mode d'économie d'énergie sur le périphérique Android.
"ANDROID ERROR" / "NA DEVICE"	<ul style="list-style-type: none"> Reconnectez le périphérique Android. Redémarrez le périphérique Android.

ANDROID

Symptôme	Remède
Aucun périphérique Bluetooth n'est détecté.	<ul style="list-style-type: none"> Faites de nouveau une recherche à partir du périphérique Bluetooth. Réinitialisez l'appareil. (→ 3)
Le pairage Bluetooth ne peut pas être réalisé.	<ul style="list-style-type: none"> Assurez-vous que vous avez entré le même code PIN pour l'appareil et le périphérique Bluetooth. Supprimez les informations de pairage pour cet appareil et le périphérique Bluetooth, puis effectuez de nouveau le pairage. (→ 12)
Un écho ou du bruit est entendu pendant une conversation téléphonique.	<ul style="list-style-type: none"> Ajustez la position du microphone. (→ 12) Cochez le réglage [ECHO CANCEL]. (→ 15)
Le son du téléphone est de mauvaise qualité.	<ul style="list-style-type: none"> Réduisez la distance entre cet appareil et le périphérique Bluetooth. Déplacez la voiture dans un endroit où vous pouvez obtenir un meilleur signal de réception.
La méthode d'appel vocal ne réussie pas.	<ul style="list-style-type: none"> Utilisez la méthode d'appel vocal dans un environnement plus calme. Réduisez la distance au microphone quand vous dites le nom. Assurez-vous que la même voix que la voix enregistrée est utilisée.
Le son est interrompu ou saute pendant la lecture d'un lecteur audio Bluetooth.	<ul style="list-style-type: none"> Réduisez la distance entre cet appareil et le lecteur audio Bluetooth. Mettez cet appareil hors tension, puis de nouveau sous tension et essayez de nouveau de connecter l'appareil. D'autres périphériques Bluetooth peuvent être en train de se connecter à l'appareil.
Le lecteur audio Bluetooth connecté ne peut pas être commandé.	<ul style="list-style-type: none"> Vérifiez si le lecteur audio Bluetooth connecté prend en charge AVRCP (Audio/Video Remote Control Profile). (Référez-vous aux instructions de votre lecteur audio.) Déconnectez et reconnectez à nouveau le lecteur Bluetooth.

Bluetooth®

Symptôme	Remède
"DEVICE FULL"	Le nombre de périphériques enregistrés a atteint la limite. Essayez de nouveau après avoir supprimé un périphérique inutile. (➔ 17, DEVICE DELETE)
"N/A VOICE TAG"	Assurez-vous que la même voix que la voix enregistrée est utilisée.
"NOT SUPPORT"	Le téléphone connecté ne prend pas en charge la fonction de reconnaissance vocale ou le transfert de répertoire téléphonique.
"NO ENTRY" / "NO PAIR"	Il n'y a aucun appareil enregistré connecté/trouvé par Bluetooth.
"ERROR"	Essayez de nouveau l'opération. Si "ERROR" apparaît de nouveau, vérifiez si l'appareil extérieur prend en charge la fonction que vous avez essayée.
"NO INFO" / "NO DATA"	L'appareil Bluetooth ne peut pas obtenir les informations du contact.
"HF ERROR XX" / "BT ERROR"	Réinitialiser l'appareil et essayez de nouveau l'opération. Si cela ne résout pas le problème, consultez votre centre de service le plus proche.

■ Entretien

Nettoyage de l'appareil

Essuyez la saleté de la façade avec un chiffon sec au silicone ou un chiffon doux.

Nettoyage du connecteur

Détachez la façade et nettoyez le connecteur à l'aide d'un coton tige en faisant attention de ne pas endommager le connecteur.

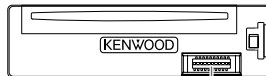

Connecteur (sur la face arrière de la façade)

Manipulation des disques

- Ne pas toucher la surface d'enregistrement du disque.
- Ne pas coller de ruban adhésif, etc. sur les disques et ne pas utiliser de disque avec du ruban adhésif collé dessus.
- N'utilisez aucun accessoire pour le disque.
- Nettoyez le disque en partant du centre vers l'extérieur.
- Nettoyez le disque avec un chiffon sec au silicone ou un chiffon doux. N'utilisez aucun solvant.
- Pour retirer les disques de cet appareil, tirez-les horizontalement.
- Retirez les ébarbures du bord du trou central du disque avant d'insérer un disque.

■ Plus d'informations

Consultez aussi le site web suivant <www.kenwood.com/cs/ce/> pour:

- Les dernières mise à jour du micrologiciel et la liste de compatibilité la plus récente
- Application Android™ KENWOOD MUSIC PLAY
- Autres informations récentes

Généralités

- Cet appareil ne peut lire que les CD suivants:



- Des informations détaillées et des remarques à propos des fichiers audio pouvant être lus se trouvent dans le manuel en ligne disponible sur le site suivant: www.kenwood.com/cs/ce/audiophile/

Disques ne pouvant pas être lus

- Disques qui ne sont pas ronds.
- Disques avec des colorations sur la surface d'enregistrement ou disques sales.
- Disques enregistrables/réinscriptibles qui n'ont pas été finalisés.
- CD de 8 cm. Essayer d'insérer un disque à l'aide d'un adaptateur peut entraîner un dysfonctionnement de l'appareil.

RÉFÉRENCES

Fichiers pouvant être lus

- Fichier audio reproductible: MP3 (.mp3), WMA (.wma), AAC (.aac)
- Supports de disque compatibles: CD-R/CD-RW/CD-ROM
- Formats de fichiers de disques compatibles: ISO 9660 Niveau 1/2, Joliet, Nom de fichier étendu.
- Systèmes de fichier de périphérique USB compatibles: FAT12, FAT16, FAT32

Même quand les fichiers audio sont conformes aux normes établies ci-dessus, il est possible que la lecture ne soit pas possible suivant le type ou les conditions du support ou périphérique.

Un fichier AAC (.m4a) dans un périphérique USB ou un CD codé par iTunes ne peut pas être lu sur cet appareil.

À propos des périphériques USB

- Cet appareil peut reproduire les fichiers MP3/WMA/AAC/WAV/FLAC mémorisés sur un périphérique USB à mémoire de grande capacité.
- Vous ne pouvez pas connecter un périphérique USB via un hub USB.
- La connexion d'un câble dont la longueur totale dépasse 5 m peut avoir pour conséquence un fonctionnement anormal de la lecture.
- Cet appareil ne peut pas reconnaître les périphériques USB dont l'alimentation n'est pas de 5 V et dépasse 1,5 A.

À propos de l'iPod/iPhone

Made for

- iPod touch (2nd, 3rd, 4th et 5th generation)
- iPod classic
- iPod nano (3rd, 4th, 5th, 6th et 7th generation)
- iPhone 3G, 3GS, 4, 4S, 5, 5S, 5C, 6, 6 Plus
- Il n'est pas possible d'utiliser un iPod lorsque "KENWOOD" ou "✓" est affiché sur l'iPod.
- En fonction de la version du système d'exploitation de l'iPod/iPhone, certaines fonctions peuvent ne pas être utilisables sur cet appareil.

À propos du périphérique Android

- Cet appareil prend en charge Android OS 4.1 et ultérieur.
- Certains périphériques Android (avec OS 4.1 et ultérieur) peuvent ne pas prendre en charge complètement Android Open Accessory (AOA) 2.0.
- Si le périphérique Android prend en charge à la fois le protocole mass storage class et AOA 2.0, cet appareil utilise toujours en priorité la lecture via AOA 2.0.

À propos de Bluetooth

- En fonction de la version Bluetooth du périphérique, il se peut que certains périphériques Bluetooth ne puissent pas être connectés à cet appareil.
- Cet appareil peut ne pas fonctionner avec certains périphériques Bluetooth.
- La condition du signal varie en fonction de l'environnement.
- Périphérique distant compatible pour la fonction NFC:
Périphériques distants avec une fonction NFC (OS: Android™ 2.3.3 ou ultérieur, sauf Android 3.x).
Si la version d'OS de votre périphérique distant est plus ancienne que Android 4.1.x, téléchargez et démarrez l'application "NFC Easy Connect". ("NFC Easy Connect" est une application gratuite disponible sur Google Play.)

Changez l'information sur l'affichage

Chaque fois que vous appuyez sur **DISP**, les informations affichées changent.

- Si aucune information n'est disponible ou si aucune information n'est enregistrée, "NO TEXT", "NO INFO", "NO SIGNAL", ou une autre information (par ex. le nom de la station, la durée de lecture) apparaît.

Nom de la source	Informations sur l'affichage
STANDBY	Nom de la source (Date/Horloge)*
DIGITAL AUDIO	Étiquette du service (Ensemble) → Étiquette du service (Date/Horloge)* → Étiquette dynamique (Date/Horloge)* → Titre/Artiste → Titre (Date/Horloge)* → Programme suivant (Date/Horloge)* → Niveau du signal (Date/Horloge)* → (retour au début)
TUNER	Fréquence (Date/Horloge)* (Pour les stations FM Radio Data System uniquement) Nom de la station (Date/Horloge)* → Radio texte (Date/Horloge)* → Radio texte+(R.TEXT+) → Titre (Artiste) → Titre (Date/Horloge)* → Fréquence (Date/Horloge)* → (retour au début)
CD ou USB FRONT/ USB REAR	(Pour CD-DA) Titre de plage (Artiste) → Titre de plage (Nom du disque) → Titre de plage (Date/Horloge)* → Durée de lecture (Date/Horloge)* → (retour au début) (Pour les fichiers MP3/WMA/AAC/WAV/FLAC) Titre de plage (Artiste) → Titre de plage (Titre d'album) → Titre de plage (Date/Horloge)* → Nom de fichier (Nom de dossier) → Nom de fichier (Date/Horloge)* → Durée de lecture (Date/Horloge)* → (retour au début)
IPOD FRONT/ IPOD REAR ou ANDROID FRONT/ ANDROID REAR	Titre de plage (Artiste) → Titre de plage (Nom de l'album) → Titre de plage (Date/Horloge)* → Durée de lecture (Date/Horloge)* → (retour au début)
BT AUDIO	Titre de plage (Artiste) → Titre de plage (Nom de l'album) → Titre de plage (Date/Horloge)* → Durée de lecture (Date/Horloge)* → (retour au début)
AUX	Nom de la source (Date/Horloge)*

* Le niveau de batterie et la force du signal du périphérique Bluetooth est affiché si [BATT/SIGNAL] est réglé sur [AUTO]. (→ 15)

SPÉCIFICATIONS

Radio numérique	DAB	Plage de fréquences	L Band 1 452,960 MHz — 1 490,624 MHz
			Bande III 174,928 MHz — 239,200 MHz
	Sensibilité	-100 dBm	
	Taux de Signal/Bruit	80 dB	
	Type de connecteur d'antenne	SMB	
	Tension de sortie d'antenne	14,4 V (11 V – 16 V)	
	Courant maximum d'antenne	< 100 mA	
Radio analogique	FM	Plage de fréquences	87,5 MHz — 108,0 MHz (intervalle de 50 kHz)
		Sensibilité utilisable (S/B = 26 dB)	0,71 µV/75 Ω
		Seuil de sensibilité (S/B = 46 dB)	2,0 µV/75 Ω
		Réponse en fréquence (±3 dB)	30 Hz — 15 kHz
		Taux de Signal/Bruit (MONO)	64 dB
	Séparation stéréo (1 kHz)	40 dB	
	PO	Plage de fréquences	531 kHz — 1 611 kHz (intervalle de 9 kHz)
Sensibilité utilisable (S/B = 20 dB)		28,2 µV	
GO	Plage de fréquences	153 kHz — 279 kHz (intervalle de 9 kHz)	
	Sensibilité utilisable (S/B = 20 dB)	50,0 µV	
Lecteur CD	Diode laser	GaAlAs	
	Filtre numérique (D/A)	8 fois suréchantillonnage	
	Vitesse de rotation	500 t/min. — 200 t/min. (CLV)	
	Pleurage et scintillement	Non mesurables	
Lecteur CD	Réponse en fréquence (±1 dB)	20 Hz — 20 kHz	
	Distorsion harmonique totale (1 kHz)	0,01 %	
	Taux de Signal/Bruit (1 kHz)	105 dB	
	Gamme dynamique	90 dB	
	Séparation des canaux	85 dB	
	Décodage MP3	Compatible avec le format MPEG-1/2 Audio Layer-3	
	Décodeur WMA	Compatible Windows Media Audio	
Décode AAC	Fichiers AAC-LC“.aac”		
USB	Standard USB	USB 1.1, USB 2.0 Vitesse maximale	
	Système de fichiers	FAT12/ 16/ 32	
	Courant d'alimentation maximum	CC 5 V — 1,5 A	
	Décodage MP3	Compatible avec le format MPEG-1/2 Audio Layer-3	
	Décodeur WMA	Compatible Windows Media Audio	
	Décode AAC	Fichiers AAC-LC“.aac”	
	Décodeur WAV	PCM linéaire	
Décodeur FLAC	Fichier FLAC (48 kHz maximum/ 16 bits)		
Bluetooth	Version	Bluetooth Ver.2.1+EDR / Bluetooth 3.0	
	Plage de fréquences	2,402 GHz — 2,480 GHz	
	Puissance de sortie	+4 dBm (MAX), 0 dBm (AVE) Power Class 2	
	Portée de communication maximale	Ligne de vue approximative 10 m (32,8 ft)	
	Profil	HFP (Hands-Free Profile — Profil mains libres) A2DP (Advanced Audio Distribution Profile — Profil de distribution audio avancé) AVRCP (Audio/Video Remote Control Profile — Profil de télécommande audio/vidéo) SPP (Serial Port Profile — Profil de port série) PBAP (Phonebook Access Profile — Profil d'accès au répertoire d'adresses)	

SPÉCIFICATIONS

Audio	Puissance de sortie maximum	50 W × 4	
	Pleine Puissance de Largeur de Bande	22 W × 4 (avec moins de 1 % DHT)	
	Impédance d'enceinte	4 Ω — 8 Ω	
	Action en tonalité	Bande 1:	62,5 Hz ± 9 dB
		Bande 2:	100 Hz ± 9 dB
		Bande 3:	160 Hz ± 9 dB
		Bande 4:	250 Hz ± 9 dB
		Bande 5:	400 Hz ± 9 dB
		Bande 6:	630 Hz ± 9 dB
		Bande 7:	1 kHz ± 9 dB
Bande 8:		1,6 kHz ± 9 dB	
Bande 9:		2,5 kHz ± 9 dB	
Bande 10:		4 kHz ± 9 dB	
Bande 11:		6,3 kHz ± 9 dB	
Bande 12:		10 kHz ± 9 dB	
Bande 13:		16 kHz ± 9 dB	
Niveau de préamplification/charge (CD)	4 000 mV/10 kΩ		
Impédance du préamplificateur	≤ 600 Ω		
Auxiliaire	Réponse en fréquence (±3 dB)	20 Hz — 20 kHz	
	Tension maximum d'entrée	1 000 mV	
	Impédance d'entrée	30 kΩ	
Généralités	Tension de fonctionnement	14,4 V (10,5 V — 16 V admissible)	
	Consommation de courant maximale	10 A	
	Plage de températures de fonctionnement	-10°C — +60°C	
	Dimensions d'installation (L × H × P)	182 mm × 53 mm × 159 mm	
	Poids	1,4 kg	

Sujet à changement sans notification.

INSTALLATION / RACCORDEMENT

▲ Avertissement

- L'appareil peut uniquement être utilisé avec une alimentation de 12 V CC, à masse négative.
- Déconnectez la borne négative de la batterie avant le câblage et le montage.
- Ne connectez pas le fil de batterie (jaune) et le fil d'allumage (rouge) au châssis de la voiture ou au fil de masse (noir) pour éviter les courts-circuits.
- Isolez les fils non connectés avec du ruban adhésif pour éviter les courts-circuits.
- Assurez-vous de raccorder de nouveau la mise à la masse de cet appareil au châssis de la voiture après l'installation.

▲ Précautions

- Pour des raisons de sécurité, laissez le travail de câblage et de montage des professionnels. Consultez votre revendeur autoradiod.
- Installez cet appareil dans la console de votre véhicule. Ne touchez pas les parties métalliques de cet appareil pendant ou juste après son utilisation. Les parties métalliques, comme le dissipateur de chaleur et le boîtier, deviennent chaudes.
- Ne connectez pas les fils ⊖ des enceintes au châssis de la voiture, au fil de masse (noir) ou en parallèle.
- Montez l'appareil avec un angle de moins de 30°.
- Si le faisceau de fils de votre véhicule ne possède pas de borne d'allumage, connectez le fil d'allumage (rouge) à la borne du boîtier de fusible de votre véhicule qui offre une alimentation de 12 V CC et qui se met en et hors service avec la clé de contact.
- Gardez tous les câbles à l'écart des dissipateurs thermiques.
- Après avoir installé l'appareil, vérifiez si les lampes de frein, les indicateurs, les clignotants, etc. de la voiture fonctionnent correctement.
- Si un fusible saute, assurez-vous d'abord que les câbles ne touchent pas le châssis de la voiture puis remplacez le vieux fusible par un nouveau de même valeur.

Procédure de base

- 1 Retirez la clé de contact, puis déconnectez la borne ⊖ de la batterie de la voiture.**
- 2 Installez l'antenne DAB.**
Reportez-vous à Installation de l'antenne DAB. (→ 30)
- 3 Connectez les fils correctement.**
Reportez-vous à Connexions. (→ 29)
- 4 Installez l'appareil dans votre voiture.**
Reportez-vous à Installation de l'appareil (montage encastré). (→ 28)
- 5 Connectez la borne ⊖ de la batterie de la voiture.**
- 6 Appuyez sur ⏻ SRC pour mettre l'appareil sous tension.**
- 7 Détachez la façade et réinitialisez l'appareil avant 5 secondes. (→ 3)**

Installation de l'appareil (montage encastré)

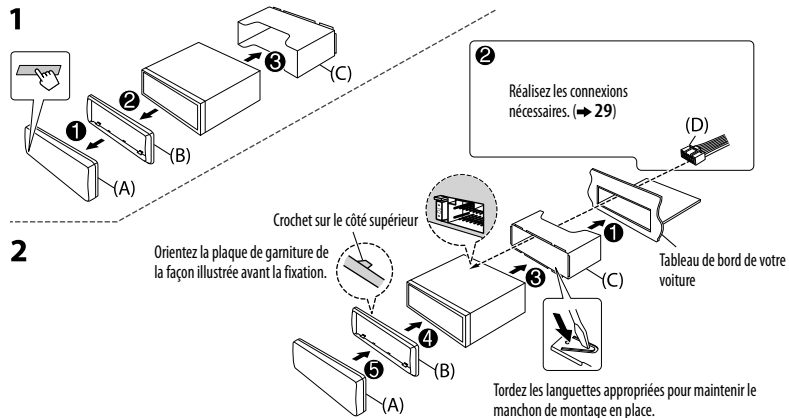

Comment retirer l'appareil

- 1 Retirez la façade.
- 2 Insérez le loquet des clés d'extraction dans les trous de chaque côté de la plaque d'assemblage, puis tirez vers l'extérieur.
- 3 Insérez les clés d'extraction profondément dans les fentes de chaque côté, puis suivez les flèches indiquées ci-à droite.

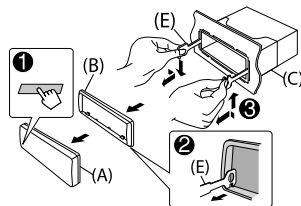

Liste des pièces pour l'installation

(A) Façade

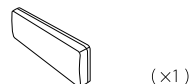

(B) Plaque d'assemblage

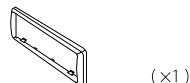

(C) Manchon de montage

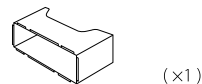

(D) Faisceau de fils

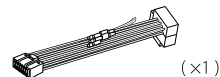

(E) Clé d'extraction



Connexions

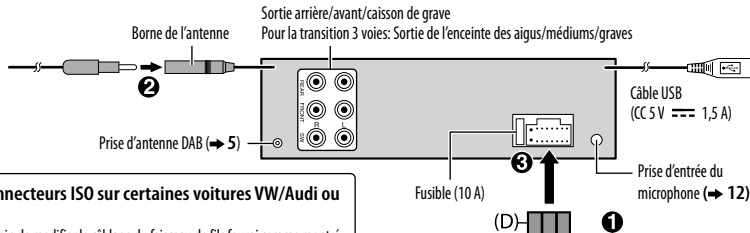

Connexion des connecteurs ISO sur certaines voitures VW/Audi ou Opel (Vauxhall)

Vous aurez peut-être besoin de modifier le câblage du faisceau de fils fourni comme montré sur l'illustration ci-dessous.

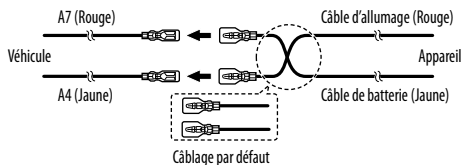

Broche	Couleur et fonction	
A4	Jaune	: Pile
A5	Bleu/Blanc	: Commande d'alimentation
A7	Rouge	: Allumage (ACC)
A8	Noir	: Connexion à la terre (masse)
B1	Violet ⊕	: Enceinte arrière (droite)
B2	Violet/noir ⊖	Pour la transition 3 voies: Enceinte des aigus (droite)
B3	Gris ⊕	: Enceinte avant (droite)
B4	Gris/noir ⊖	Pour la transition 3 voies: Enceinte des médiums (droite)
B5	Blanc ⊕	: Enceinte avant (gauche)
B6	Blanc/noir ⊖	Pour la transition 3 voies: Enceinte des médiums (gauche)
B7	Vert ⊕	: Enceinte arrière (gauche)
B8	Vert/noir ⊖	Pour la transition 3 voies: Enceinte des aigus (gauche)

Si votre voiture ne possède pas de prise ISO :

Nous recommandons d'installer l'appareil en utilisant un harnais de câblage en vente dans le commerce recommandé spécifiquement pour votre voiture et, pour votre sécurité, de laisser ce travail à des professionnels. Consultez votre revendeur autoradio.

Lors de la connexion à un amplificateur extérieur, connectez son fil de masse au châssis de la voiture pour éviter d'endommager l'appareil.

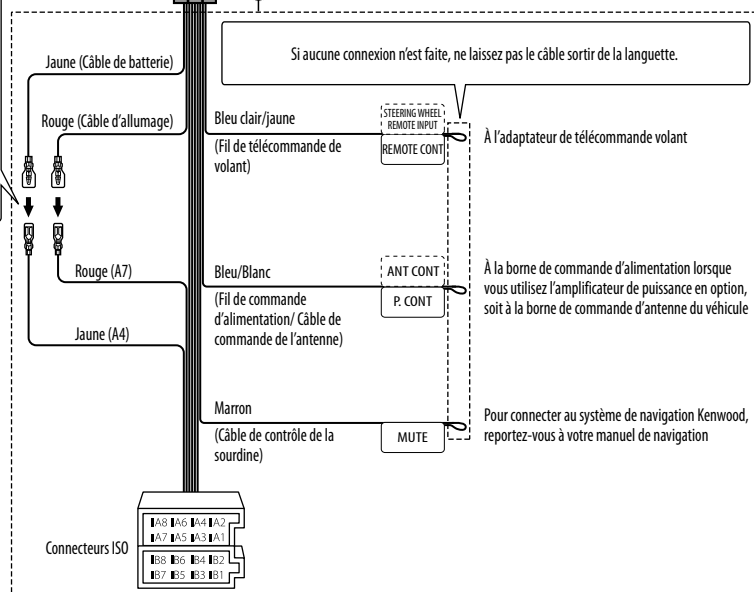

Installation de l'antenne DAB

Connectez l'antenne DAB fournie à la prise d'antenne DAB. (→ 29)

▲ Précautions

- L'antenne film **(F)** doit uniquement être utilisée à l'intérieur du véhicule.
 - où il peut gêner le vue du conducteur.
 - où il peut gêner le fonctionnement de dispositifs de sécurité tels que les coussins de sécurité.
 - sur une vitre mobile telle que sur le hayon.
 - sur le côté du véhicule (par ex. sur la porte, quart avant de la vitre).
 - sur la vitre arrière.
- La force du signal diminue si l'installation est faite dans les endroits suivants:
 - sur une vitre réfléchissant les infrarouges un endroit recouvert d'un film de type réfléchissant.
 - où elle se superpose avec l'antenne radio d'origine (motif).
 - où elle se superpose avec les fils de chauffage des fenêtres.
 - sur une vitre qui bloque les signaux radio (par ex. vitre réfléchissante, vitre d'isolation thermique).
- Une mauvaise réception peut se produire:
 - à cause de bruits quand les essuie-glace, la climatisation, ou le moteur est mis en marche.
 - en fonction de la direction de station de diffusion par rapport au véhicule (antenne).
- Essayez soigneusement l'huile et les saletés de la surface de collage avec le nettoyant fourni **(I)**.
- Ne tordez pas ni n'endommagez l'antenne film **(F)**.
- L'installation peut ne pas être possible sur certains véhicules.
- Vérifiez le câblage de l'antenne film **(F)** et de l'amplificateur **(G)** avant le collage.
- N'appliquez aucun nettoyant pour vitre après avoir collé l'antenne film **(F)**.

Déterminez la position d'installation de l'antenne

- La direction de l'antenne film **(F)** change selon que l'antenne film **(F)** est installée sur le côté droit ou gauche.
- Assurez-vous de vérifier l'emplacement de l'installation de l'antenne film **(F)** avant de l'installer. L'antenne film ne peut pas être recollée.
- Séparé des autres antennes par au moins 100 mm.
- Ne collez pas l'amplificateur **(G)** sur la ligne de céramique (partie noire) autour de la vitre avant. Parce qu'il n'y a pas assez adhérence.

■ Installation de l'antenne du côté gauche

■ Installation de l'antenne du côté droit

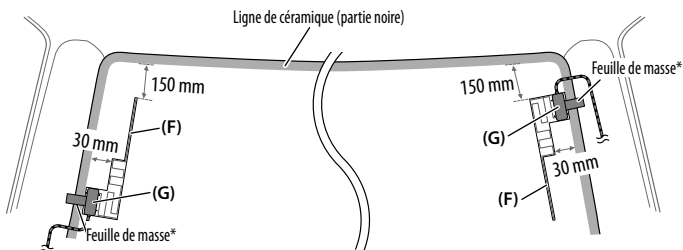

* Collez la feuille de masse de l'amplificateur **(G)** sur la partie métallique du pilier central.

Liste des pièces pour l'installation

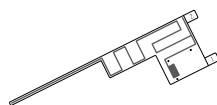

(×1)

(F) Antenne film



(×1)

(G) Amplificateur
(câble avec amplificateur, 3,5 m)



(×3)

(H) Serre-câble



(×1)

(I) Nettoyant

▲ Précautions

Lors de l'installation du câble d'antenne à l'intérieur du pilier avant avec un coussin de sécurité installé

- Le couvercle du pilier avant est fixé avec une attache spéciale qui peut avoir besoin d'être remplacée lorsqu'elle est retirée. Contactez votre concessionnaire pour plus de détails sur le retrait du couvercle du pilier avant et la disponibilité des pièces de rechange.

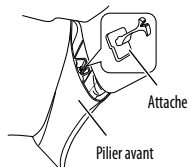

- Installez l'amplificateur **(G)** au-dessus du coussin de sécurité de façon qu'il ne gêne pas le fonctionnement du coussin de sécurité.

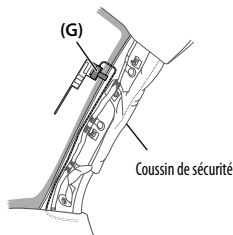

Présentation de l'installation

Pour des raisons de sécurité, l'antenne doit être installée du côté passager.

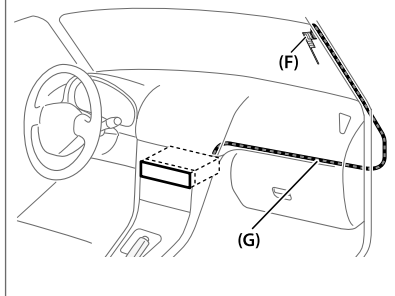

Installation de l'antenne

- Retirez le couvercle du pilier avant de votre voiture.

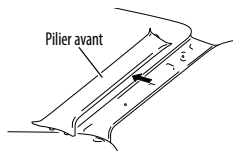

- Nettoyez le pare-brise avec le nettoyeur fourni **(I)**.

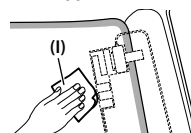

- Attendez que la surface de la vitre soit complètement sèche avant de continuer.
- Réchauffez la surface du pare-brise avec le dégivreur s'il fait froid (en hiver).

- Retirez le séparateur (balise 1) de l'antenne film **(F)** horizontalement et collez l'antenne sur le pare-brise.

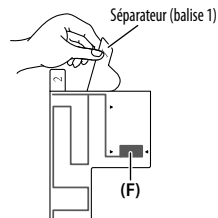

Ne touchez pas la surface collante (côté adhésif) de l'antenne-film **(F)**.

- 4** Frotter l'antenne film doucement sur le pare-brise dans la direction de la flèche pour qu'elle colle fermement.

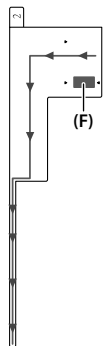

- 5** Retirez le séparateur (balise 2) de l'antenne film (F) verticalement.

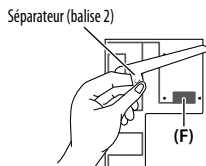

- 6** Positionnez la protubérance de l'amplificateur (G) sur le ▼ de l'antenne film (F) et collez.

Ne touchez la borne ou la surface collante (côté adhésif) de l'amplificateur (G).

- Lors de l'installation de l'antenne du côté droit

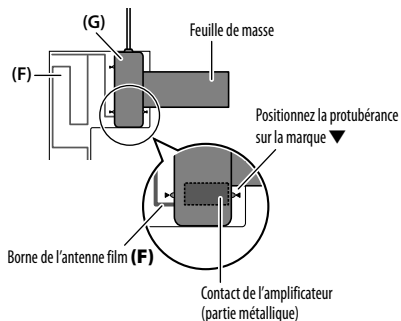

- Lors de l'installation de l'antenne du côté gauche

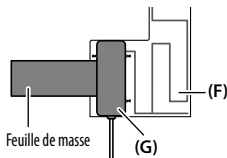

- 7** Retirez le film recouvrant la feuille de masse et collez la feuille de masse sur la partie métallique du véhicule.

Laissez suffisamment d'espace pour la feuille de masse afin qu'elle n'interfère pas avec les parties intérieures (couverture de pilier avant). Faites aussi attention à ce que les parties intérieures n'interfèrent pas avec l'amplificateur (G).

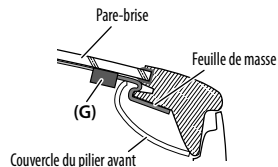

- 8** Attachez les câbles d'antenne.

Utilisez un serre-câble (H) pour fixer l'antenne au pilier en plusieurs points.

- 9** Remettez en place le couvercle du pilier avant.

Veillez à ne pas endommager la feuille de masse et l'amplificateur (G) lors de la remise en place.

- 10** Connectez l'amplificateur (G) à la prise d'entrée DAB située à l'arrière de l'appareil.

- 11** Réglez [DAB ANT POWER] sur [ON]. (→ 4)

INHALT

VOR DER INBETRIEBNAHME	2
GRUNDLAGEN	3
ERSTE SCHRITTE	3
1 Wählen Sie die Anzeigesprache und brechen Sie die Demonstration ab	
2 Stellen Sie die Uhrzeit und das Datum ein	
3 Festlegen der Anfangseinstellungen	
DIGITAL RADIO	5
ANALOG RADIO	8
AUX	9
CD / USB / iPod / ANDROID	10
BLUETOOTH®	12
AUDIOEINSTELLUNGEN	18
DISPLAY-EINSTELLUNGEN	21
FEHLERSUCHE	22
ZUR BEZUGNAHME	24
Wartung	
Weitere Informationen	
TECHNISCHE DATEN	26
EINBAU / ANSCHLUSS	27

VOR DER INBETRIEBNAHME

WICHTIG

- Um richtige Verwendung sicherzustellen, lesen Sie die Bedienungsanleitung vor der Verwendung des Produkts sorgfältig durch. Es ist besonders wichtig, dass Sie die als Warnung und Vorsicht gekennzeichneten Hinweise in dieser Anleitung lesen und beachten.
- Bitte bewahren Sie die Anleitung an sicherer Stelle und griffbereit zum Nachschlagen auf.

▲ **Warnung**

Bedienen Sie keine Funktion, die Ihre Aufmerksamkeit vom Straßenverkehr ablenkt.

▲ **Vorsicht**

Lautstärkeeinstellung:

- Stellen Sie die Lautstärke so ein, dass Sie immer noch Geräusche von außerhalb des Fahrzeugs hören können, um Unfälle zu vermeiden.
- Senken Sie die Lautstärke vor dem Abspielen digitaler Tonquellen, um Beschädigung der Lautsprecher durch plötzliche Tonspitzen zu vermeiden.

Allgemeines:

- Vermeiden Sie Verwendung des externen Geräts, wenn dieses das sichere Fahren behindern kann.
- Stellen Sie sicher, dass alle wichtigen Daten gesichert sind. Wir übernehmen keine Haftung für jeglichen Verlust aufgenommener Daten.
- Stellen Sie sicher, dass keine Metallgegenstände (wie etwa Münzen oder Werkzeuge) ins Innere des Geräts gelangen und Kurzschlüsse verursachen.
- Wenn ein Disc-Fehler durch Kondensationsbildung auf der Laserlinse auftritt, werfen Sie die Disc aus und warten Sie eine Zeit lang, bis die Kondensation getrocknet ist.
- Je nach dem Typ des Fahrzeugs wird die Antenne automatisch ausgeschoben, wenn Sie die Einheit mit angeschlossenem Antennensteuerkabel (→ 29) einschalten. Schalten Sie beim Parken in einem Bereich mit niedriger Decke die Einheit aus oder stellen Sie die Quelle auf STANDBY.

Wie Sie diese Anleitung lesen

- Die Bedienung wird im Wesentlichen anhand der Tasten auf der Frontblende erläutert.
- Englischsprachige Anzeigen werden zur Erklärung verwendet. Sie können die Anzeigesprache im [FUNCTION]-Menü wählen. (→ 5)
- [XX] zeigt die gewählten Punkte an.
- (→ XX) zeigt an, dass Bezugsinformationen auf der angegebenen Seitennummer vorhanden sind.

GRUNDLAGEN

Frontblende

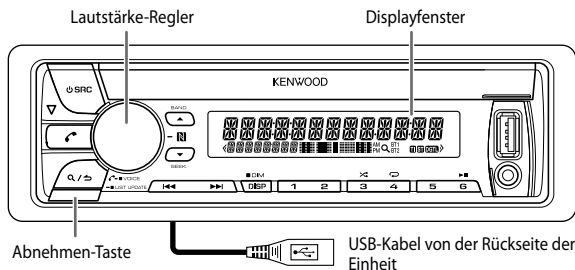

Anbringen

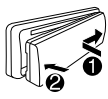

Abnehmen

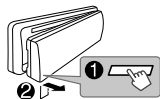

Rücksetzen

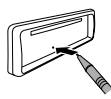

Drücken Sie den Schalter zweimal innerhalb von 5 Sekunden nach dem Abnehmen der Frontblende.

Zum

Auf der Frontblende

Einschalten

Drücken Sie **SRC**.
• Zum Ausschalten halten Sie die Taste gedrückt.

Einstellen der Lautstärke

Drehen Sie den Lautstärke-Regler.

Quelle auswählen

Drücken Sie **SRC** wiederholt.

Ändern der Display-Information

Drücken Sie **DISP** wiederholt. (→ 25)

ERSTE SCHRITTE

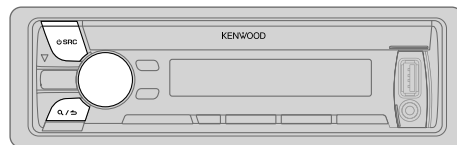

1 Wählen Sie die Anzeigesprache und brechen Sie die Demonstration ab

Beim ersten Einschalten des Geräts (oder wenn [FACTORY RESET] auf [YES], → 5 gestellt ist), erscheint Folgendes im Display: "SEL LANGUAGE" → "PRESS" → "VOLUME KNOB"

- 1 Drehen Sie den Lautstärke-Regler zum Wählen von [ENG] (Englisch), [RUS] (Russisch) oder [SPA] (Spanisch), und drücken Sie dann den Regler.
[ENG] ist für das ursprüngliche Setup gewählt.
Dann erscheint folgendes in der Anzeige: "CANCEL DEMO" → "PRESS" → "VOLUME KNOB".
- 2 Drücken Sie den Lautstärke-Regler.
[YES] ist für das ursprüngliche Setup gewählt.
- 3 Drücken Sie den Lautstärke-Regler erneut.
"DEMO OFF" erscheint.

Danach zeigt das Display den gewählten Übergangstyp: "2-WAY X'OVER" oder "3-WAY X'OVER"

- Zum Ändern des Übergangstyps siehe "Übergangstyp ändern" (→ 5).

2

Stellen Sie die Uhrzeit und das Datum ein

- 1 Drücken Sie den Lautstärke-Regler, um auf [FUNCTION] zu schalten.
- 2 Drehen Sie den Lautstärke-Regler zum Wählen von [CLOCK], und drücken Sie dann den Regler.

Zum Einstellen der Uhr

- 3 Drehen Sie den Lautstärke-Regler zum Wählen von [CLOCK ADJUST], und drücken Sie dann den Regler.
- 4 Drehen Sie den Lautstärke-Regler, um die Einstellungen vorzunehmen, und drücken Sie dann den Regler.
Stunde → Minute
- 5 Drehen Sie den Lautstärke-Regler zum Wählen von [CLOCK FORMAT], und drücken Sie dann den Regler.
- 6 Drehen Sie den Lautstärke-Regler zum Wählen von [12H] oder [24H], und drücken Sie dann den Regler.

Zum Einstellen des Datums

- 7 Drehen Sie den Lautstärke-Regler zum Wählen von [DATE FORMAT], und drücken Sie dann den Regler.
- 8 Drehen Sie den Lautstärke-Regler zum Wählen von [DD/MM/YY] oder [MM/DD/YY], und drücken Sie dann den Regler.
- 9 Drehen Sie den Lautstärke-Regler zum Wählen von [DATE SET], und drücken Sie dann den Regler.
- 10 Drehen Sie den Lautstärke-Regler, um die Einstellungen vorzunehmen, und drücken Sie dann den Regler.
Tag → Monat → Jahr oder Monat → Tag → Jahr
- 11 Halten Sie zum Beenden **Q** / **↵** gedrückt.
Zum Zurückschalten zum vorherigen Einstellelement drücken Sie **Q** / **↵**.

3

Festlegen der Anfangseinstellungen

- 1 Drücken Sie **⏪ SRC** wiederholt, um auf **STANDBY** zu schalten.
- 2 Drücken Sie den Lautstärke-Regler, um auf [FUNCTION] zu schalten.
- 3 Drehen Sie den Lautstärke-Regler, um einen Gegenstand zu treffen (siehe folgende Tabelle), und drücken Sie dann den Regler.
- 4 Wiederholen Sie Schritt 3, bis der gewünschte Gegenstand gewählt oder aktiviert ist.
- 5 Halten Sie zum Beenden **Q** / **↵** gedrückt.

Zum Zurückschalten zum vorherigen Einstellelement drücken Sie **Q** / **↵**.

DISPLAY

EASY MENU	Bei Eingabe von [FUNCTION]... ON : Die Beleuchtung von ZONE1 und ZONE2 wechselt auf weiße Farbe um. ; OFF : Die Beleuchtungen für ZONE1 und ZONE2 verbleiben in den Farben wie [COLOR SELECT]. (→ 21) (Siehe Abbildung auf Seite 21 zur Zonenidentifikation.)
------------------	---

TUNER SETTING

DAB L-BAND	ON : Empfängt L-BAND-Ensemble bei digitalem Audioempfang. ; OFF : Hebt auf
DAB ANT POWER	ON : Versorgt die DAB-Antenne mit Strom. Wählen, wenn die mitgelieferte Antenne verwendet wird. ; OFF : Liefert keine Stromversorgung. Wählen, wenn eine passive Antenne ohne Booster verwendet wird. (→ 30)
PRESET TYPE	NORMAL : Speichert einen Sender für jede Sendespeichertaste in jedem Frequenzband (FM1/ FM2/ FM3/ MW/ LW/ DB1/ DB2/ DB3). ; MIX : Speichert einen Sender (Digitalradio oder Analogradio) für jede Sendespeichertaste ungeachtet des gewählten Frequenzbands.

SYSTEM

KEY BEEP*	ON : Aktiviert den Tastenberührungston. ; OFF : Deaktiviert.
SOURCE SELECT	
BUILT-IN AUX	ON : Aktiviert AUX in der Quellenwahl. ; OFF : Deaktiviert. (→ 9)
P-OFF WAIT	Nur zutreffend, wenn der Demonstrationsmodus ausgeschaltet ist. Stellt die Zeitdauer ein, bis das Gerät automatisch ausschaltet (im Standby-Modus), um Batteriestrom zu sparen. 20M : 20 Minutes ; 40M : 40 Minutes ; 60M : 60 Minutes ; — — —: Hebt auf
CD READ	1: Hiermit wird automatisch zwischen Discs mit Audiodateien und Musik-CDs unterschieden. ; 2: Hiermit wird die Wiedergabe zwangsweise als Musik-CD durchgeführt. Es kommt kein Ton, wenn eine Disc mit Audiodateien abgespielt wird.

* Nicht anwendbar, wenn 3-Wege-Übergang gewählt ist.

ERSTE SCHRITTE

F/W UPDATE	
UPDATE SYSTEM/ UPDATE DAB1/ UPDATE DAB2	
F/W UP xx.xx/ F/W UP xxxxx/ F/W UP Vxxx	YES: Startet die Aktualisierung der Firmware. ; NO: Hebt auf (Aktualisierung wird nicht ausgeführt). Einzelheiten darüber, wie Sie die Firmware aktualisieren können, siehe: www.kenwood.com/cs/ce/
FACTORY RESET	YES: Setzt die Einstellungen auf Standardwerte zurück (ausgenommen gespeicherte Sender). ; NO: Hebt auf.
CLOCK	
CLOCK DISPLAY	ON: Die Uhrzeit wird im Display angezeigt, auch wenn das Gerät ausgeschaltet wird. ; OFF: Hebt auf.
ENGLISH	Wählen Sie die Anzeigesprache für das [FUNCTION]-Menü und die Musik-Information, wo zutreffend.
РУССКИЙ	Als Standard ist [ENGLISH] ausgewählt.
ESPAÑOL	

Übergangstyp ändern

- 1 Drücken Sie **⏻ SRC** wiederholt, um auf **STANDBY** zu schalten.
 - 2 Die Zifferntasten **4** und **5** gedrückt halten, um auf **Übergangswahl** zu schalten.
Der aktuelle Übergangstyp erscheint.
 - 3 Drehen Sie den Lautstärke-Regler zum Wählen von "2WAY" oder "3WAY", und drücken Sie dann den Regler.
 - 4 Drehen Sie den Lautstärke-Regler zum Wählen von "YES" oder "NO", und drücken Sie dann den Regler.
Der gewählte Übergangstyp erscheint.
- Zum Abbrechen halten Sie **Q / ↵** gedrückt.
 - Zum Anpassen der gewählten Übergangseinstellungen (➔ 19).

⚠ Vorsicht

- Wählen Sie einen Übergangstyp entsprechend der Art des Anschlusses der Lautsprecher. (➔ 29)
Wenn Sie einen falschen Typ wählen:
- Die Lautsprecher können beschädigt werden.
 - Der Ausgangstonpegel kann sehr hoch oder niedrig sein.

DIGITAL RADIO

Über DAB (Digital Audio Broadcasting)

DAB ist eines der heute verfügbaren digitalen Rundfunksendesysteme. Es kann Klang in Digitalqualität ohne störende Interferenzen oder Signalverzerrung liefern. Außerdem kann dieser Dienst Text, Bilder und Daten übermitteln. Im Gegensatz zu UKW-Sendungen, wo jedes Programm auf seiner eigenen Frequenz übertragen wird, kombiniert DAB mehrere Programme ("Dienste" genannt), um ein sogenanntes "Ensemble" zu bilden. Die "Primärkomponente" (Hauptrundfunksender) wird manchmal von einer "Sekundärkomponente" begleitet, die zusätzliche Programme oder andere Informationen enthalten kann.

Vorbereitung:

- 1 Schließen Sie die mitgelieferte DAB-Antenne an die DAB-Antennenbuchse an. (➔ 29)
 - 2 Drücken Sie **⏻ SRC** wiederholt zum Wählen von **DIGITAL AUDIO**.
 - 3 Halten Sie **Q / ↵ (LIST UPDATE)** gedrückt, um die Aktualisierung der Dienstliste zu starten.
"LIST UPDATE" erscheint, und die Aktualisierung beginnt. "UPDATED" erscheint, wenn die Aktualisierung fertig ist.
Die Aktualisierung dauert bis zu 3 Minuten. Keine Unterbrechung (wie Verkehrsansagen) ist während der Aktualisierung möglich.
- Zum Abbrechen der Aktualisierung der Dienstliste:
Halten Sie **Q / ↵ (LIST UPDATE)** erneut gedrückt.

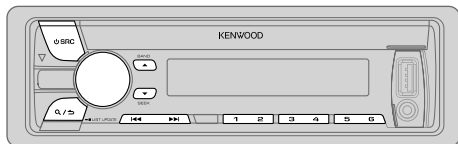

Suchen Sie nach einem Ensemble

- 1 Drücken Sie **SRC** wiederholt zum Wählen von DIGITAL AUDIO.
 - 2 Drücken Sie **BAND** wiederholt, um DB1/ DB2/ DB3 zu wählen.
 - 3 Halten Sie **◀◀ / ▶▶** gedrückt, um ein Ensemble zu suchen.
 - 4 Drücken Sie **◀◀ / ▶▶**, um ein Ensemble, einen Dienst oder eine Komponente zum Hören zu suchen.
- Zum Ändern des Suchverfahrens für **◀◀ / ▶▶**: Drücken Sie **SEEK** wiederholt.
 - AUTO1 : Drücken Sie **◀◀ / ▶▶**: Wählen Sie ein Ensemble, einen Dienst oder eine Komponente.
Halten Sie **◀◀ / ▶▶** gedrückt: Sucht automatisch nach einem Ensemble.
 - AUTO2 : Drücken Sie **◀◀ / ▶▶**: Suchen Sie nach einem Festsender.
 - MANUAL : Drücken Sie **◀◀ / ▶▶**: Wählen Sie ein Ensemble, einen Dienst oder eine Komponente.
Halten Sie **◀◀ / ▶▶** gedrückt: Suchen Sie manuell nach einem Ensemble.
 - Zum Speichern eines Dienstes: Halten Sie eine der Zifferntasten (1 bis 6) gedrückt.
 - Zum Auswählen eines gespeicherten Dienstes: Drücken Sie eine der Zifferntasten (1 bis 6).

Wählen Sie einen Dienst

- 1 Drücken Sie **Q / ↵ (LIST UPDATE)**, um auf Dienstsuche zu schalten.
- 2 Drehen Sie den Lautstärke-Regler oder drücken Sie **▲ / ▼** zum Wählen eines Dienstes, und drücken Sie dann den Regler.

Zum Abbrechen der Dienstsuche drücken Sie **Q / ↵ (LIST UPDATE)**.

Wählen Sie einen Dienst nach Namen

- 1 Drücken Sie **Q / ↵ (LIST UPDATE)**, um auf Dienstsuche zu schalten.
- 2 Drehen Sie den Lautstärke-Regler schnell für Alphabetsuche.
- 3 Drehen Sie den Lautstärke-Regler oder drücken Sie **◀◀ / ▶▶**, um das Zeichen auszuwählen, nach dem gesucht werden soll.
Zum Weitergehen zur vorherigen/nächsten Seite **▲ / ▼** drücken.
- 4 Drücken Sie den Lautstärke-Regler zum Starten der Suche.
- 5 Drehen Sie den Lautstärke-Regler zum Wählen eines Dienstes, und drücken Sie dann den Regler.

Zum Beenden Sie des Alphabetsuche-Modus drücken Sie **Q / ↵ (LIST UPDATE)**.

Andere Einstellungen

- 1 Drücken Sie den Lautstärke-Regler, um auf [FUNCTION] zu schalten.
- 2 Drehen Sie den Lautstärke-Regler, um eine Auswahl zu treffen (siehe folgende Tabelle), und drücken Sie dann den Regler.
- 3 Wiederholen Sie Schritt 2, bis der gewünschte Gegenstand gewählt oder aktiviert ist.
- 4 Halten Sie zum Beenden **Q / ↵** gedrückt.

Zum Zurückschalten zum vorherigen Einstellelement drücken Sie **Q / ↵**.

Standard: **XX**

TUNER SETTING

AF SET	ON: Während des Hörens von DAB: Schalten Sie automatisch auf UKW-Sendung des gleichen Programms um, wenn das DAB-Signal schwach wird. Es wird automatisch auf DAB-Ton zurückgeschaltet, wenn das Signal wieder stark wird. Während des Hörens von FM: Schalten Sie automatisch auf DIGITAL AUDIO-Sendung des gleichen Programms um (wenn verfügbar). ; OFF: Hebt auf.
TI	ON: Erlaubt es, das Gerät kurzzeitig auf Verkehrsinformation schalten, wenn verfügbar ("TI" leuchtet auf). ; OFF: Hebt auf.

DIGITAL RADIO

PTY SEARCH	<ol style="list-style-type: none">1 Drücken Sie den Lautstärke-Regler zum Einschalten der PTY-Sprachauswahl.2 Drehen Sie den Lautstärke-Regler zum Wählen der PTY-Sprache (ENGLISH / FRENCH / GERMAN), und drücken Sie dann den Regler.3 Drehen Sie den Lautstärke-Regler zum Wählen des verfügbaren Programmtyps (siehe Folgendes).4 Drücken Sie ◀◀ / ▶▶ zum Starten des Suchlaufs.
ASW SELECT	<p>TRAVEL, WARNINGS, NEWS, WEATHER, EVENT, SPECIAL, RAD INFO, SPORTS, FINANCE: Drehen Sie den Lautstärke-Regler, um eine Auswahl zu treffen, und drücken Sie dann den Regler.</p> <p>*✳* erscheint vor dem aktivierten Ansagetyp.</p> <p>Schalten Sie automatisch von jeder Quelle auf Digitalradio-Ensembles um, die einen aktivierten Ansagetyp ausstrahlen.</p> <ul style="list-style-type: none">• Mehrfache Ansagen können gleichzeitig aktiviert werden.• Zum Deaktivieren drücken Sie den Lautstärke-Regler erneut (*✳* erlischt).
LIST UPDATE	<p>AUTO: Aktualisieren Sie die DAB-Dienstliste automatisch bei eingeschalteter Stromversorgung ;</p> <p>MANUAL: Aktualisiert die DAB-Dienstliste, indem Q / ↔ (LIST UPDATE) gedrückt gehalten wird.</p>
PTY WATCH	<ol style="list-style-type: none">1 Drehen Sie den Lautstärke-Regler zum Wählen des verfügbaren Programmtyps, und drücken Sie Q / ↔. Das Gerät schaltet automatisch von jeder Quelle auf Digitalradio-Ensembles um, die den gewählten Programmtyp ausstrahlen. Programmtyp: NEWS, AFFAIRS, INFO, SPORT, EDUCATE, DRAMA, CULTURE, SCIENCE, VARIED, POP M (Musik), ROCK M (Musik), EASY M (Musik), LIGHT M (Musik), CLASSICS, OTHER M (Musik), WEATHER, FINANCE, CHILDREN, SOCIAL, RELIGION, PHONE IN, TRAVEL, LEISURE, JAZZ, COUNTRY, NATION M (Musik), OLDIES, FOLK M (Musik), DOCUMENTOFF: Hebt auf.2 Drücken Sie den Lautstärke-Regler zum Einschalten der PTY-Sprachauswahl.3 Drehen Sie den Lautstärke-Regler zum Wählen der PTY-Sprache (ENGLISH / FRENCH / GERMAN), und drücken Sie dann den Regler.
RELATED SERV	<p>ON: Aktivieren Sie die Soft-Link-Funktion, um auf einen alternativen Dienst zu schalten, also ein anderes Audioprogramm als das momentan eingestellte. ; OFF: Deaktivieren.</p>
CLOCK	
TIME SYNC	<p>ON: Synchronisiert die Zeit des Geräts mit der Digitalradiosignal-Senderzeit. ; OFF: Hebt auf.</p>

Verfügbarer Programmtyp für PTY SEARCH

SPEECH : **NEWS, AFFAIRS, INFO** (Information), **SPORT, EDUCATE, DRAMA, CULTURE, SCIENCE, VARIED, WEATHER, FINANCE, CHILDREN, SOCIAL, RELIGION, PHONE IN, TRAVEL, LEISURE, DOCUMENT**

MUSIC : **POP M** (Musik), **ROCK M** (Musik), **EASY M** (Musik), **LIGHT M** (Musik), **CLASSICS, OTHER M** (Musik), **JAZZ, COUNTRY, NATION M** (Musik), **OLDIES, FOLK M** (Musik)

Das Gerät sucht den Programmtyp, der unter **[SPEECH]** oder **[MUSIC]** kategorisiert ist, wenn gewählt.

- Wenn die Lautstärke während des Empfangs von Verkehrsfunk, Ansagen, Alarm oder Nachrichtensendungen eingestellt wird, wird die eingestellte Lautstärke automatisch gespeichert. Wird die Verkehrsfunkfunktion, Ansagen, der Alarm oder die Nachrichtensendung das nächste Mal aufgerufen, wird diese Einstellung übernommen.

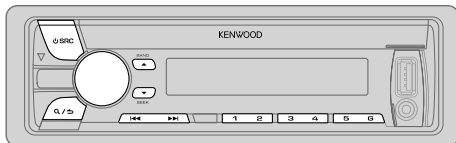

Suche nach einem Sender

- 1 Drücken Sie **SRC** wiederholt zum Wählen von TUNER.
 - 2 Drücken Sie **BAND** wiederholt, um FM1/ FM2/ FM3/ MW/ LW zu wählen.
 - 3 Drücken Sie **◀◀ / ▶▶**, um einen Sender zu suchen.
- Zum Ändern des Suchverfahrens für **◀◀ / ▶▶**: Drücken Sie **SEEK** wiederholt.
 - AUTO1 : Sucht automatisch nach einem Sender.
 - AUTO2 : Suchen Sie nach einem Festsender.
 - MANUAL : Sucht manuell nach einem Sender.
 - Zum Speichern eines Senders: Halten Sie eine der Zifferntasten (1 bis 6) gedrückt.
 - Zum Auswählen eines gespeicherten Senders: Drücken Sie eine der Zifferntasten (1 bis 6).

Andere Einstellungen

- 1 Drücken Sie den Lautstärke-Regler, um auf [FUNCTION] zu schalten.
- 2 Drehen Sie den Lautstärke-Regler, um einen Gegenstand zu treffen (siehe folgende Tabelle), und drücken Sie dann den Regler.
- 3 Wiederholen Sie Schritt 2, bis der gewünschte Gegenstand gewählt oder aktiviert ist.
- 4 Halten Sie zum Beenden **Q / ↵** gedrückt.

Zum Zurückschalten zum vorherigen Einstellelement drücken Sie **Q / ↵**.

TUNER SETTING

LOCAL SEEK	<p>ON: Sucht nur Sender mit gutem Empfang. ; OFF: Hebt auf.</p> <ul style="list-style-type: none"> • Die vorgenommenen Einstellungen gelten nur für die gewählte Quelle/den gewählten Sender. Wenn Sie die Quelle/den Sender gewechselt haben, müssen Sie die Einstellungen erneut vornehmen.
AUTO MEMORY	<p>YES: Beginnt automatisch die Speicherung von 6 Sendern mit gutem Empfang. ; NO: Hebt auf.</p> <ul style="list-style-type: none"> • Nur wählbar, wenn [NORMAL] für [PRESET TYPE] gewählt ist. (→ 4)
MONO SET	<p>ON: Verbessern Sie den FM (UKW)-Empfang (aber der Stereoeffekt kann verloren gehen). ; OFF: Hebt auf.</p>
NEWS SET	<p>ON: Das Gerät schaltet kurzzeitig auf das Nachrichtenprogramm, falls verfügbar. ; OFF: Hebt auf.</p>
REGIONAL	<p>ON: Schaltet auf einen anderen Sender in der spezifischen Region nur mit der "AF"-Steuerung. ; OFF: Hebt auf.</p>
AF SET	<p>ON: Sucht automatisch einen anderen Sender auf, der das gleiche Programm im gleichen Radio Data System-Netzwerk sendet und einen besseren Empfang aufweist, falls der aktuelle Empfang schlecht ist. ; OFF: Hebt auf.</p>
TI*	<p>ON: Erlaubt es, das Gerät kurzzeitig auf Verkehrsinformation schalten, wenn verfügbar ("TI" leuchtet auf). ; OFF: Hebt auf.</p> <p>* [TI] im MW/LW-Wellenbereich dient zum Aktivieren von Verkehrsinformationen nur von DIGITAL AUDIO-Quelle.</p>
PTY SEARCH	<ol style="list-style-type: none"> 1 Drücken Sie den Lautstärke-Regler zum Einschalten der PTY-Sprachauswahl. 2 Drehen Sie den Lautstärke-Regler zum Wählen der PTY-Sprache (ENGLISH/ FRENCH/ GERMAN), und drücken Sie dann den Regler. 3 Drehen Sie den Lautstärke-Regler zum Wählen des verfügbaren Programmtyps (→ 9). 4 Drücken Sie ◀◀ / ▶▶ zum Starten des Suchlaufs.

ANALOG RADIO

Verfügbarer Programmtyp für PTY SEARCH

SPEECH : NEWS, AFFAIRS, INFO (Information), SPORT, EDUCATE, DRAMA, CULTURE, SCIENCE, VARIED, WEATHER, FINANCE, CHILDREN, SOCIAL, RELIGION, PHONE IN, TRAVEL, LEISURE, DOCUMENT
MUSIC : POP M (Musik), ROCK M (Musik), EASY M (Musik), LIGHT M (Musik), CLASSICS, OTHER M (Musik), JAZZ, COUNTRY, NATION M (Musik), OLDIES, FOLK M (Musik)

Das Gerät sucht den Programmtyp, der unter [SPEECH] oder [MUSIC] kategorisiert ist, wenn gewählt.

- [LOCAL SEEK]/ [MONO SET]/ [NEWS SET]/ [REGIONAL]/ [AF SET]/ [PTY SEARCH] ist nur wählbar, wenn der Wellenbereich FM1/ FM2/ FM3 ist.
- Wenn die Lautstärke während des Empfangs von Verkehrsinformationen oder Nachrichtensendungen eingestellt wird, wird die eingestellte Lautstärke automatisch gespeichert. Wird die Verkehrsfunk-Funktion oder die Nachrichtensendung das nächste Mal aufgerufen, wird diese Einstellung übernommen.

AUX

Vorbereitung:

Wählen Sie [ON] für [BUILT-IN AUX]. (→ 4)

Beginnen Sie zu hören

- 1 Schließen Sie einen tragbaren Audioplayer (im Handel erhältlich) an.

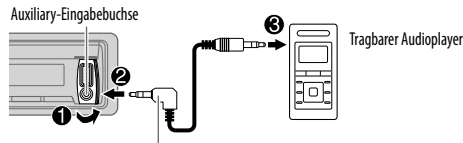

3,5-mm-Stereo-Minstecker mit "L"-förmigem Anschluss
(im Handel erhältlich)

- 2 Drücken Sie **SRC** wiederholt zum Wählen von AUX.
- 3 Schalten Sie den tragbaren Audioplayer ein und starten Sie die Wiedergabe.

Den AUX-Namen einstellen

Beim Hören eines am Gerät angeschlossenen tragbaren Audioplayer...

- 1 Drücken Sie den Lautstärke-Regler, um auf [FUNCTION] zu schalten.
- 2 Drehen Sie den Lautstärke-Regler zum Wählen von [SYSTEM], und drücken Sie dann den Regler.
- 3 Drehen Sie den Lautstärke-Regler zum Wählen von [AUX NAME SET], und drücken Sie dann den Regler.
- 4 Drehen Sie den Lautstärke-Regler zum Wählen eines Gegenstands, und drücken Sie dann den Regler.
AUX (Standard)/ DVD/ PORTABLE/ GAME/ VIDEO/ TV
- 5 Halten Sie zum Beenden **Q** / **S** gedrückt.

Zum Zurückschalten zum vorherigen Einstellelement drücken Sie **Q** / **S**.

CD / USB / iPod / ANDROID

Starten Sie die Wiedergabe

Die Quelle schaltet automatisch um, und die Wiedergabe startet.

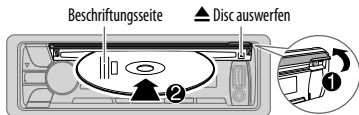

USB-Eingangsterminal

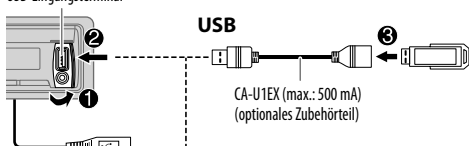

Sie können auch ein USB-Kabel von der Rückseite der Einheit anschließen.

iPod/iPhone

KCA-iP102 / KCA-iP103 (optionales Zubehör)*1 oder Zubehörkabel von iPod/iPhone*2



ANDROID*3

Micro-USB 2.0-Kabel*2 (im Handel erhältlich)

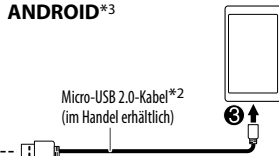

*1 KCA-iP102 : 30-poliger Typ, KCA-iP103 : Lightning-Typ

*2 Lassen Sie bei Nichtgebrauch nicht das Kabel im Auto liegen.

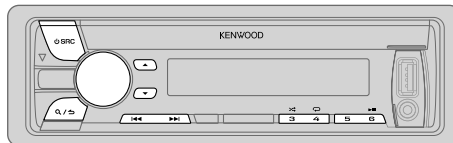

Zum	Auf der Frontblende
Wiedergabe / Pause	Drücken Sie 6 .
Vorspulen / Rückspulen*4	Halten Sie / gedrückt.
Auswählen eines Tracks/ einer Datei	Drücken Sie / .
Auswählen eines Ordners*5	Drücken Sie / .
Wiederholte Wiedergabe*6	Drücken Sie 4 wiederholt. TRACK REPEAT/ ALL REPEAT : Audio-CD FILE REPEAT/ FOLDER REPEAT/ ALL REPEAT : MP3/WMA/AAC/WAV/FLAC-Datei FILE REPEAT/ FOLDER REPEAT/ REPEAT OFF : iPod oder ANDROID
Zufallswiedergabe*6	Drücken Sie 3 wiederholt. DISC RANDOM/ RANDOM OFF : Audio-CD FOLDER RANDOM/ RANDOM OFF : MP3/WMA/AAC/WAV/FLAC-Datei, iPod oder ANDROID Halten Sie die 3 gedrückt, um ALL RANDOM zu wählen.*7

*3 Wenn ein Android-Gerät angeschlossen wird, wird "Press [VIEW] to install KENWOOD MUSIC PLAY APP" angezeigt. Gehen Sie zur Installation der Anwendung gemäß den Anweisungen vor. Sie können auch vor dem Verbinden die neueste Version der KENWOOD MUSIC PLAY-Anwendung auf Ihrem Android-Gerät installieren. (→ 24)

*4 Bei ANDROID: Trifft nur zu, wenn [BROWSE MODE] gewählt ist. (→ 11)

*5 Bei CD: Nur für MP3/WMA/AAC-Dateien. Dies funktioniert nicht bei iPod/ ANDROID.

*6 Bei iPod/ ANDROID: Trifft nur zu, wenn [MODE OFF]/ [BROWSE MODE] gewählt ist. (→ 11)

*7 Bei CD: Nur für MP3/WMA/AAC-Dateien.

Wählen Sie den Steuermodus

Während IPOD FRONT/ IPOD REAR als Quelle gewählt ist, drücken Sie **5** wiederholt.

MODE ON : Steuern Sie den iPod mit dem iPod selber. Sie können aber weiterhin Wiedergabe/Pause, Datei-Überspringen, Vorspulen oder Zurückschalten von Dateien von dieser Einheit steuern.

MODE OFF : Steuern Sie den iPod von dieser Einheit.

Während ANDROID FRONT/ ANDROID REAR als Quelle gewählt ist, drücken Sie **5** wiederholt.

BROWSE MODE : Steuern Sie das Android-Gerät von dieser Einheit über die im Android-Gerät installierte Anwendung KENWOOD MUSIC PLAY.

HAND MODE : Steuern Sie das Android-Gerät vom Android-Gerät selber über andere im Android-Gerät installierte Media-Player-Anwendungen. Sie können aber weiterhin Wiedergabe/Pause und Datei-Überspringen von dieser Einheit steuern.

Wählen Sie das Musiklaufwerk

Drücken Sie **5** wiederholt.

Im folgenden Laufwerk gespeicherte Titel werden abgespielt.

- Wählen Sie internen oder externen Speicher für ein Smartphone (Massenspeicherklasse).
- Gewähltes Laufwerk bei Gerät mit mehreren Laufwerken.

Hören Sie Tuneln Radio/ Tuneln Radio Pro/ Aupeo

Beim Hören von Tuneln Radio, Tuneln Radio Pro oder Aupeo schließen Sie das iPod/iPhone am USB-Eingang des Geräts an.

- Das Gerät gibt den Ton von diesen Anwendungen aus.

Auswählen einer Datei aus einem Ordner/einer Liste

- 1 Drücken Sie .
- 2 Drehen Sie den Lautstärke-Regler zum Wählen eines Ordners/einer Liste, und drücken Sie dann den Regler.
- 3 Drehen Sie den Lautstärke-Regler zum Wählen einer Datei, und drücken Sie dann den Regler.



Schnellsuche



Wenn Sie viele Dateien haben, können Sie diese schnell durchsuchen.

Drehen Sie den Lautstärke-Regler schnell, um die Liste schnell zu durchsuchen.

– Gilt nicht für iPod.

(oder)

Drücken Sie   /  , um mit einem vorgegebenen Überspringen-Suchverhältnis zu suchen. (→ 12, [SKIP SEARCH])

- Wenn  /  gedrückt gehalten wird, wird Suchlauf mit einem Verhältnis von 10% ausgeführt.

– Gilt nicht für Audio-CD und MP3/WMA/ AAC/WAV/ FLAC-Dateien.



(oder)

Alphabetsuche (gilt nur für iPod)

Wenn Sie viele Dateien im iPod haben, können Sie diese schnell entsprechend dem ersten Buchstaben des Dateinamens durchsuchen.



1 Drehen Sie den Lautstärke-Regler schnell für Zeichensuche.

2 Drehen Sie den Lautstärke-Regler zum Wählen des Buchstabens. Um nach einem anderen Zeichen als die Buchstaben A bis Z oder die Zahlen 0 bis 9 zu suchen, geben Sie nur "*" ein.

3 Drücken Sie   /  , um auf die Eingabeposition umzuschalten.

- Sie können bis zu 3 Zeichen eingeben.

4 Drücken Sie den Lautstärke-Regler zum Starten der Suche.

- Zum Zurückkehren zum Grundordner/ ersten Datei/ Top-Menü drücken **5**. (Gilt nicht für BT AUDIO-Quelle.)
- Zum Zurückschalten zum vorherigen Einstellelement drücken Sie .
- Zum Abbrechen halten Sie  gedrückt.
- Beim iPod nur gültig, wenn [MODE OFF] gewählt ist.
- Beim ANDROID nur gültig, wenn [BROWSE MODE] gewählt ist.

Andere Einstellungen

- 1 Drücken Sie den Lautstärke-Regler, um auf [FUNCTION] zu schalten.
- 2 Drehen Sie den Lautstärke-Regler, um einen Gegenstand zu treffen (siehe folgende Tabelle), und drücken Sie dann den Regler.
- 3 Wiederholen Sie Schritt 2, bis der gewünschte Gegenstand gewählt oder aktiviert ist.
- 4 Halten Sie zum Beenden **Q** / **➔** gedrückt.

Zum Zurückschalten zum vorherigen Einstellelement drücken Sie **Q** / **➔**.

Standard: **XX**

USB

MUSIC DRIVE	DRIVE CHANGE: Das nächste Laufwerk (DRIVE 1) bis (DRIVE 4) wird automatisch gewählt, und die Wiedergabe startet. Wiederholen Sie Schritt 1 bis 3 , um die folgenden Laufwerke zu wählen.
SKIP SEARCH	0,5%/ 1%/ 5%/ 10%: Beim Hören von iPod oder ANDROID wird das Überspringen-Suchverhältnis für alle Dateien gewählt.

BLUETOOTH®

BLUETOOTH — Verbindung

Unterstützte Bluetooth-Profile

- Hands-Free Profile (HFP)
- Advanced Audio Distribution Profile (A2DP)
- Audio/Video Remote Control Profile (AVRCP)
- Serial Port Profile (SPP)
- Phonebook Access Profile (PBAP)

Unterstützte Bluetooth-Codexs

- Sub-Band-Codex (SBC)
- Erweiterte Audio-Codierung (AAC)

Schließen das Mikrofon an

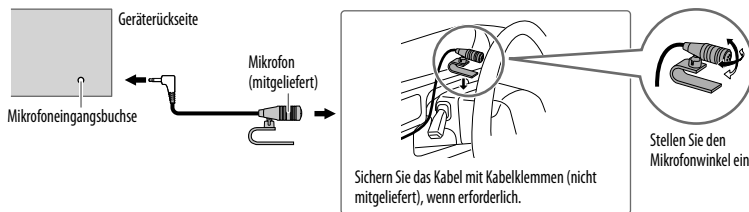

Zum erstmaligen Registrieren und Anschließen eines Bluetooth-Geräts

- 1 Drücken Sie **⏻ SRC**, um die Einheit einzuschalten.
- 2 Suchen und wählen Sie den Modellnamen dieser Einheit (KDC-X7* **DAB) auf dem Bluetooth-Gerät. "PAIRING" ➔ "PASS XXXXXX" ➔ Gerätenamen ➔ "PRESS" ➔ "VOLUME KNOB" scrollt durch das Display.
 - Bei einigen Bluetooth-Geräten müssen Sie möglicherweise den PIN-Code (Personal Identification Number) sofort nach der Suche eingeben.
- 3 Drücken Sie den Lautstärke-Regler zum Starten des Pairing-Vorgangs. "PAIRING OK" erscheint, wenn das Pairing fertig ist.

BLUETOOTH®

- Diese Einheit unterstützt Secure Simple Pairing (SSP).
- Bis zu 10 Geräte können insgesamt registriert (gepairt) werden.
- Wenn das Pairing ausgeführt ist, bleibt das Bluetooth-Gerät in der Einheit registriert, auch wenn Sie die Einheit zurücksetzen. Zum Löschen des gekoppelten Geräts, ➔ 17, [DEVICE DELETE].

Wenn der Pairing-Vorgang ausgeführt ist, wird die Bluetooth-Verbindung automatisch hergestellt. "BT1" und/oder "BT2" im Displayfenster leuchtet auf.

- Es können maximal zwei Bluetooth-Telefone und ein Bluetooth-Audiogerät zur Zeit angeschlossen werden.
- Manche Bluetooth-Geräte können nicht in der Lage sein, nach dem Pairing die Verbindung automatisch herzustellen. Schließen Sie das Gerät manuell an die Einheit an.
- Weitere Information siehe Bedienungsanleitung Ihres Bluetooth-Geräts.

Auto Pairing

Wenn Sie Ihr iPhone/ iPod touch/ Android-Gerät an den USB-Eingang anschließen, wird automatisch eine Pairing-Anforderung (über Bluetooth) aktiviert.

Drücken Sie den Lautstärke-Regler einmal zum Pairing, nachdem Sie den Gerätenamen bestätigt haben.

Automatische Pairing-Anforderung wird nur aktiviert, wenn:

- Die Bluetooth-Funktion des angeschlossenen Geräts eingeschaltet ist.
- [AUTO PAIRING] auf [ON] gestellt ist. (➔ 17)
- Die KENWOOD MUSIC PLAY-Anwendung wird auf dem Android-Gerät (➔ 10) installiert, und [BROWSE MODE] wird gewählt (➔ 11).

Verbinden mit einem Remote-Gerät über One-touch (NFC)

Near Field Communication (NFC) erlaubt drahtlose Nahbereich-Kommunikation zwischen der Einheit und Remote-Geräten. Indem Sie ein NFC-kompatibles Remote-Gerät nahe an die N-Markierung an der Einheit (Lautstärke-Regler) halten, führen die Einheit und das Remote-Gerät Pairing aus und stellen die BLUETOOTH-Verbindung automatisch her.

- 1 Aktivieren Sie die NFC-Funktion am Remote-Gerät.**
Weitere Information siehe Bedienungsanleitung des Remote-Geräts.
- 2 Halten Sie das Remote-Gerät nahe an die N-Markierung an dieser Einheit (Lautstärke-Regler).**
Das Gerät vibriert, wenn das Pairing fertig ist.

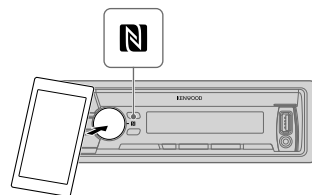

- Zum Abtrennen halten Sie das Remote-Gerät erneut nahe an die N-Markierung an dieser Einheit (Lautstärke-Regler).
- Diese Einheit Gerät kann ein NFC-kompatibles Gerät zur Zeit erkennen und damit verbunden werden.

BLUETOOTH — Handy

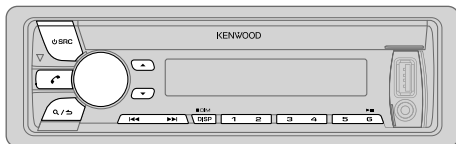

Empfangen Sie einen Ruf

Wenn ein Ruf empfangen wird:

- Das Gerät nimmt automatisch den Ruf entgegen, wenn [AUTO ANSWER] auf eine gewählte Zeit gestellt ist. (➔ 15)

Während eines Rufs:

- Die Tasten und das Display leuchten entsprechend den für [DISPLAY] vorgenommenen Einstellungen. (➔ 21)
- Falls Sie das Gerät ausschalten oder die Frontblende abnehmen, wird die Bluetooth-Verbindung getrennt.

Die folgenden Bedienungsvorgänge sind je nach dem angeschlossenen Telefon möglicherweise nicht verfügbar.

Zum	Auf der Frontblende
Erster ankommender Anrufe...	
Nehmen Sie einen Ruf entgegen	Drücken Sie oder den Lautstärke-Regler oder eine der Zifferntasten (1 bis 6).
Weisen Sie einen Ruf ab	Drücken Sie .
Einen Anruf beenden	Drücken Sie .

Zum	Auf der Frontblende
-----	---------------------

Während des Sprechens beim ersten ankommenden Anruf...

Einen anderen ankommenden Anruf entgegennehmen und den aktuellen Anruf halten	Drücken Sie .
Einen anderen ankommenden Anruf ablehnen	Drücken Sie .

Bei zwei aktiven Anrufen...

Aktuellen Anruf beenden und gehaltenen Anruf aktivieren	Drücken Sie .
Umschalten zwischen aktuellem Anruf und gehaltenem Anruf	Drücken Sie .

Stellen Sie die Telefonlautstärke ein [00] bis [35] (Standard: [15])

Drehen Sie den Lautstärke-Regler während eines Anrufs.

- Diese Einstellung hat keine Auswirkung auf den Lautstärkepegel der anderen Quellen.

Umschalten zwischen Freisprech- und Privatgespräch-Modi

Drücken Sie während eines Anrufs.

- Die Bedienung kann je nach dem angeschlossenen Bluetooth-Gerät unterschiedlich sein.

Verbessern Sie die Sprachqualität

Während am Telefon gesprochen wird...



- 1 Drücken Sie den Lautstärke-Regler, um auf [FUNCTION] zu schalten.
- 2 Drehen Sie den Lautstärke-Regler zum Wählen eines Gegenstands (➔ 15), und drücken Sie dann den Regler.
- 3 Wiederholen Sie Schritt 2, bis der gewünschte Gegenstand gewählt oder aktiviert ist.
- 4 Halten Sie zum Beenden gedrückt.

Zum Zurückschalten zum vorherigen Einstellelement drücken Sie .

Standard: **XX**

MIC GAIN	-10 — +10 (-4): Die Empfindlichkeit des Mikrofons nimmt mit höherer Zahl zu.
NR LEVEL	-5 — +5 (0): Passen Sie den Rauschunterdrückungspegel an, bis das geringste Rauschen bei einem Telefongespräch gehört wird.
ECHO CANCEL	-5 — +5 (0): Passen Sie die Verzögerungszeit für die Echo-Löschung an, bis das letzte Echo bei einem Telefongespräch gehört wird.

Nehmen Sie die Einstellungen zum Empfang eines Anrufs vor

- 1 Drücken Sie , um auf Bluetooth-Modus zu schalten.
- 2 Drehen Sie den Lautstärke-Regler, um einen Gegenstand zu treffen (siehe folgende Tabelle), und drücken Sie dann den Regler.
- 3 Wiederholen Sie Schritt 2, bis der gewünschte Gegenstand gewählt oder aktiviert ist.
- 4 Halten Sie zum Beenden  gedrückt.

Zum Zurückschalten zum vorherigen Einstellelement drücken Sie .



Standard: **XX**

SETTINGS	
AUTO ANSWER	1 — 30: Die Einheit nimmt den ankommenden Ruf automatisch innerhalb der gewählten Zeit entgegen (in Sekunden).; OFF : Hebt auf.
BATT/SIGNAL*	AUTO : Zeigt die Stärke der Batterie und des Signals, wenn die Einheit ein Bluetooth-Gerät erkennt und das Bluetooth-Gerät verbunden ist.; OFF : Hebt auf. Die Uhrzeit wird angezeigt.

* Funktionalität hängt von dem Typ der verwendeten Telefone ab.

Tätigen Sie einen Ruf

Sie können einen Ruf von der Ruf-Historie, dem Telefonbuch oder durch Wählen der Telefonnummer tätigen. Ruf durch Sprachbefehl ist auch möglich, wenn Ihr Handy dieses Merkmal hat.

- 1 Drücken Sie , um auf Bluetooth-Modus zu schalten.
- 2 Drehen Sie den Lautstärke-Regler, um einen Gegenstand zu treffen (siehe folgende Tabelle), und drücken Sie dann den Regler.
- 3 Wiederholen Sie Schritt 2, bis der gewünschte Gegenstand gewählt/aktiviert ist, oder folgen Sie den Anweisungen auf dem gewählten Gegenstand.
- 4 Halten Sie zum Beenden  gedrückt.

Zum Zurückschalten zum vorherigen Einstellelement drücken Sie .





CALL HISTORY

(Nur gültig, wenn das Telefon PBAP unterstützt)

- 1 Drücken Sie den Lautstärke-Regler zum Wählen eines Namens oder einer Telefonnummer.
 - "INCOMING", "OUTGOING" oder "MISSED" erscheint im unteren Teil des Displays, um den vorherigen Rufstatus zu zeigen.
 - Drücken Sie **DISP**, um die Anzeigekategorie (NUMBER oder NAME) umzuschalten.
 - "NO DATA" erscheint, wenn kein aufgezeichneter Verlauf vorhanden ist.
- 2 Drücken Sie den Lautstärke-Regler zum Anrufen.

PHONE BOOK

(Nur gültig, wenn das Telefon PBAP unterstützt)

- 1 Drehen Sie den Lautstärke-Regler schnell, um auf alphabetische Suche zu schalten (wenn das Telefonbuch viele Kontakte enthält). Das erste Menü (ABCDEFGHIJK) erscheint.
 - Um zum anderen Menü (LMNOPQRSTUWVWXYZ1*) zu gehen, drücken Sie  / .
 - Um den gewünschten ersten Buchstaben zu wählen, drehen Sie den Lautstärke-Regler oder drücken Sie  / , und drücken Sie anschließend den Knopf. Wählen Sie "1" für Suche mit Nummern und wählen Sie "*" für Suche mit Symbolen.
- 2 Drehen Sie den Lautstärke-Regler zum Wählen eines Namens, und drücken Sie dann den Regler.
- 3 Drehen Sie den Lautstärke-Regler zum Wählen einer Telefonnummer, und drücken Sie dann den Regler zum Anrufen.
 - Das Telefonbuch des angeschlossenen Telefons wird automatisch beim Pairing zur Einheit übertragen.
 - Kontakte werden in die folgenden Kategorien unterteilt: HOME, OFFICE, MOBILE, OTHER, GENERAL
 - Dieses Gerät kann nur Buchstaben ohne Umlaute oder Akzentzeichen anzeigen. (Buchstaben mit Akzentzeichen wie "ü" werden als "u" angezeigt.)

NUMBER DIAL	<ol style="list-style-type: none">1 Drehen Sie den Lautstärke-Regler zum Wählen einer Nummer (0 bis 9) oder eines Zeichens (*, #, +).2 Drücken Sie ◀◀ / ▶▶, um die Eingabeposition zu verschieben. Wiederholen Sie Schritt 1 und 2, bis die Eingabe der Telefonnummer beendet ist.3 Drücken Sie den Lautstärke-Regler zum Anrufen.
VOICE	Sprechen Sie den Namen des anzurufenden Kontakts oder den Sprachbefehl deutlich, um die Telefonfunktionen zu steuern. (→ Einen Ruf mit Spracherkennung tätigen)
BATT LOW/ MID/ FULL*	: Zeigt die Batteriestärke.
NO SIGNAL/ LOW/ MID/ MAX*	: Zeigt die Stärke des momentan empfangenen Signals.

* Funktionalität hängt von dem Typ der verwendeten Telefone ab.

■ **Einen Ruf mit Spracherkennung tätigen**

- 1 Halten Sie  gedrückt, um die Spracherkennung auf dem angeschlossenen Telefon zu aktivieren.
 - 2 Sprechen Sie den Namen des anzurufenden Kontakts oder den Sprachbefehl deutlich, um die Telefonfunktionen zu steuern.
- Unterstützte Spracherkennungsmerkmale können sich je nach Telefon unterscheiden. Einzelheiten siehe Bedienungsanleitung des angeschlossenen Telefons.
 - Diese Einheit unterstützt auch die Funktion "intelligenter persönlicher Assistent" des iPhone.

Einstellungen im Speicher

■ **Speichern Sie einen Kontakt im Speicher**

Sie können bis zu 6 Kontakte unter den Nummerntasten (**1 bis 6**) speichern.



- 1 Drücken Sie , um auf Bluetooth-Modus zu schalten.
- 2 Drehen Sie den Lautstärke-Regler zum Wählen von **[CALL HISTORY]**, **[PHONE BOOK]** oder **[NUMBER DIAL]**, und drücken Sie dann den Regler.
- 3 Drehen Sie den Lautstärke-Regler zum Wählen eines Kontakts oder zum Eingeben einer Telefonnummer.
Wenn ein Kontakt gewählt wird, drücken Sie den Lautstärke-Regler zur Anzeige der Telefonnummer.
- 4 Halten Sie eine der Zifferntasten (**1 bis 6**) gedrückt.
"STORED" wird angezeigt, wenn der Kontakt gespeichert ist.

Zum Löschen eines Kontakts aus dem Festspeicher wählen Sie **[NUMBER DIAL]** in Schritt **2** und speichern Sie eine leere Nummer.

■ **Einen Ruf aus dem Speicher tätigen**

- 1 Drücken Sie , um auf Bluetooth-Modus zu schalten.
- 2 Drücken Sie eine der Zifferntasten (**1 bis 6**).
- 3 Drücken Sie den Lautstärke-Regler zum Anrufen.
"NO MEMORY" erscheint, wenn kein Kontakt gespeichert ist.



Andere Einstellungen

- 1 Drücken Sie den Lautstärke-Regler, um auf [FUNCTION] zu schalten.
- 2 Drehen Sie den Lautstärke-Regler, um einen Gegenstand zu treffen (siehe folgende Tabelle), und drücken Sie dann den Regler.
- 3 Wiederholen Sie Schritt 2, bis der gewünschte Gegenstand gewählt/aktiviert ist, oder folgen Sie den Anweisungen auf dem gewählten Gegenstand.
- 4 Halten Sie zum Beenden  /  gedrückt.

Zum Zurückschalten zum vorherigen Einstellelement drücken Sie  / .

Standard: **XX**

BT MODE

PHONE SELECT	Wählt das Telefon oder Audiogerät zum Anschließen oder Abtrennen. “*” erscheint vor dem Gerätenamen, wenn angeschlossen.
AUDIO SELECT	<ul style="list-style-type: none"> • Sie können maximal zwei Bluetooth-Telefone und ein Bluetooth-Audiogerät zur Zeit anschließen.
DEVICE DELETE	<ol style="list-style-type: none"> 1 Drehen Sie den Lautstärke-Regler zum Wählen eines Geräts zum Löschen, und drücken Sie dann den Regler. 2 Drehen Sie den Lautstärke-Regler zum Wählen von [YES] oder [NO], und drücken Sie dann den Regler.
PIN CODE EDIT (0000)	<p>Ändert den PIN-Code (bis zu 6 Stellen).</p> <ol style="list-style-type: none"> 1 Drehen Sie den Lautstärke-Regler zum Wählen einer Nummer. 2 Drücken Sie  / , um die Eingabeposition zu verschieben. Wiederholen Sie Schritt 1 und 2, bis die Eingabe des PIN-Codes beendet ist. 3 Drücken Sie den Lautstärke-Regler zum Bestätigen.
RECONNECT	ON: Die Einheit stellt die Verbindung automatisch neu her, wenn das zuletzt angeschlossene Bluetooth-Gerät innerhalb der Reichweite ist. ; OFF: Hebt auf.
AUTO PAIRING	ON: Die Einheit führt automatisch Pairing mit dem unterstützten Bluetooth-Gerät aus (iPhone/ iPod touch/ Android-Gerät), wenn sie über die USB-Eingangsklemme verbunden wird. Je nach dem Betriebssystem des angeschlossenen Geräts arbeitet diese Funktion möglicherweise nicht. ; OFF: Hebt auf.
INITIALIZE	YES: Initialisiert alle Bluetooth-Einstellungen (einschließlich gespeichertes Pairing, Telefonbuch usw.). ; NO: Hebt auf.

Bluetooth-Testmodus

Sie können die Konnektivität des unterstützten Profils zwischen dem Bluetooth-Gerät und der Einheit prüfen.

- Stellen Sie sicher, dass kein Bluetooth-Gerät gekoppelt ist.

- 1 Halten Sie  gedrückt.
Die Meldung “PLEASE PAIR YOUR PHONE PIN 0000” erscheint.
- 2 Suchen und wählen Sie den Modellnamen dieser Einheit (KDC-X7***DAB) auf dem Bluetooth-Gerät.
- 3 Bedienen Sie das Bluetooth-Gerät, um das Pairing zu bestätigen.
“TESTING” blinkt im Display.

Das Konnektivitätsergebnis (OK oder NG) erscheint nach dem Test.

PAIRING: Pairing-Status
 HF CNT: Hands-Free Profile (HFP) Kompatibilität
 AUD CNT: Advanced Audio Distribution Profile (A2DP) Kompatibilität
 PB DL: Phonebook Access Profile (PBAP) Kompatibilität

Zum Beenden des Testmodus halten Sie  **SRC** gedrückt, um das Gerät auszuschalten.

BLUETOOTH — Audio

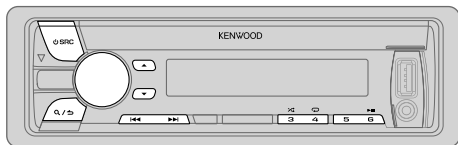

Audioplayer über Bluetooth

- 1 Drücken Sie **SRC** wiederholt zum Wählen von BT AUDIO.
- 2 Bedienen Sie den Bluetooth-Audioplayer zum Starten der Wiedergabe.

Zum	Auf der Frontblende
Wiedergabe / Pause	Drücken Sie 6 ▶ .
Wählen Sie die Gruppe oder den Ordner	Drücken Sie ▲/▼ .
Reverse- /Vorwärts-Überspringen	Drücken Sie ◀◀ / ▶▶ .
Vorspulen / Rückspulen	Halten Sie ◀◀ / ▶▶ gedrückt.
Wiederholte Wiedergabe	Drücken Sie 4 ↻ wiederholt. ALL REPEAT, FILE REPEAT, REPEAT OFF
Zufallswiedergabe	Halten Sie die 3 ↻ gedrückt, um ALL RANDOM zu wählen. • Drücken Sie 3 ↻ , um RANDOM OFF zu wählen.
Auswählen einer Datei aus einem Ordner/einer Liste	Siehe "Auswählen einer Datei aus einem Ordner/einer Liste" auf Seite 11.

Die Bedienungen und Displayanzeigen unterscheiden möglicherweise sich je nach Verfügbarkeit auf dem angeschlossenen Gerät.

AUDIOEINSTELLUNGEN

Während des Hörens einer Tonquelle...

- 1 Drücken Sie den Lautstärke-Regler, um auf [FUNCTION] zu schalten.
- 2 Drehen Sie den Lautstärke-Regler zum Wählen von [AUDIO CONTROL], und drücken Sie dann den Regler.
- 3 Drehen Sie den Lautstärke-Regler, um einen Gegenstand zu treffen (siehe folgende Tabelle), und drücken Sie dann den Regler.
- 4 Wiederholen Sie Schritt 3, bis der gewünschte Gegenstand gewählt oder aktiviert ist.
- 5 Halten Sie zum Beenden **Q/↵** gedrückt.

Zum Zurückschalten zum vorherigen Einstellelement drücken Sie **Q/↵**.

Standard: **XX**

SUB-W LEVEL	-50 bis +10 (0): Stellt den Subwoofer-Ausgangspegel ein.	
MANUAL EQ		
BAND1 LEVEL	LEVEL	-9 bis +9 (0): (Siehe BAND2 LEVEL unten.)
	BASS EXTEND	ON: Schaltet den erweiterten Bass ein.; OFF: Hebt auf.
BAND2 LEVEL bis BAND13 LEVEL	-9 bis +9 (0): Die Klangelemente (Frequenzpegel, Klangpegel, Q-Faktor) werden in jeder Auswahl vorgewählt (BAND1 LEVEL bis BAND13 LEVEL). Stellt den Pegel zum Speichern für jede Quelle ein. (Bevor Sie eine Einstellung vornehmen, wählen Sie eine anzupassende Quelle aus.)	
Q FACTOR	1.35/ 1.50/ 2.00: Den Qualitätsfaktor einstellen.	
PRESET EQ	NATURAL/ ROCK/ POPS/ EASY/ TOP40/ JAZZ/ POWERFUL/ USER: Wählt einen Vorwahl-Equalizer, der für das Musikgenre geeignet ist. (Wählen Sie [USER], um die in [MANUAL EQ] vorgenommenen Einstellungen zu verwenden.)	

AUDIOEINSTELLUNGEN

BASS BOOST	LEVEL1/LEVEL2/LEVEL3/LEVEL4/LEVEL5: Wählt Ihren bevorzugten Bass-Boost-Pegel.; OFF: Hebt auf.
LOUDNESS	LEVEL1/LEVEL2: Wählt Ihre bevorzugten niedrigen und hohen Frequenzen, um eine gute Klangwirkung auch bei niedriger Lautstärke zu erhalten.; OFF: Hebt auf.
SUBWOOFER SET	ON: Schaltet den Subwoofer-Ausgang ein.; OFF: Hebt auf.
FADER	(Gilt nicht, wenn 3-Wege-Übergang gewählt ist.) R15 bis F15 (O): Stellt die Balance zwischen hinterem und vorderem Lautsprecherausgang ein.
BALANCE	L15 bis R15 (O): Stellen Sie die Ausgangsbalance zwischen linken und rechten Lautsprechern ein.
VOLUME OFFSET	–15 bis +6 (O): Nehmen Sie die Voreinstellung des Lautstärkepegels jeder Quelle vor. (Vor der Einstellung wählen Sie eine anzupassende Quelle aus.)
SOUND EFFECT	
SOUND RECNRSTR (Klangrekonstruktion)	(Gilt nicht für TUNER-Quelle, DIGITAL AUDIO-Quelle und AUX-Quelle.) ON: Erzeugt realistischen Klang, indem die Hochfrequenzkomponenten kompensiert und die Anstiegszeit der Wellenform, die bei der Audiodaten-Kompression verloren gehen, wiederhergestellt werden.; OFF: Hebt auf.
SPACE ENHANCE	(Gilt nicht für TUNER-Quelle und DIGITAL AUDIO-Quelle.) SMALL/ MEDIUM/ LARGE: Erlaubt virtuelle Verbesserung des Klangraums.; OFF: Hebt auf.
SND REALIZER	LEVEL1/LEVEL2/LEVEL3: Lässt den Klang virtuell realistischer wirken.; OFF: Hebt auf.
STAGE EQ	LOW/ MIDDLE/ HIGH: Stellt die von den Lautsprechern gehörte Klangposition virtuell ein.; OFF: Hebt auf.
DRIVE EQ	ON: Hebt die Frequenz an, um Störgeräusche von außerhalb des Fahrzeugs oder Laufgeräusche der Reifen zu verringern.; OFF: Hebt auf.
SPEAKER SIZE	Je nach dem gewählten Übergangstyp (→ 5), 2-Wege-Übergang oder 3-Wege-Übergang werden die Einstellpunkte gezeigt. (→ 20)
X' OVER	Als Standard ist der 2-Wege-Übergangstyp gewählt.

[SUB-W LEVEL] ist nur wählbar, wenn [SUBWOOFER SET] auf [ON] gestellt ist.

Übergangseinstellungen

Im Folgenden werden die verfügbaren Einstellpunkte für 2-Wege-Übergang und 3-Wege-Übergang gezeigt.

SPEAKER SIZE

Wählt entsprechend der Größe der angeschlossenen Lautsprecher für optimale Leistung.

- Die Einstellungen für Frequenz und Flanke werden automatisch für die Übergangseinstellung des gewählten Lautsprechers übernommen.
- Wenn [NONE] für [TWEETER] von [FRONT], [REAR] und [SUBWOOFER] für [SPEAKER SIZE] gewählt ist, steht die Einstellung [X' OVER] des Lautsprechers nicht zur Verfügung.

X' OVER

[FRQ]/ [F - HPF FRQ]/ [R - HPF FRQ]/ [SW LPF FRQ]/ [HPF FRQ]/ [LPF FRQ]:

Passt die Übergangsfrequenz für die gewählten Lautsprecher an (Hochpassfilter oder Tiefpassfilter).

- Wenn [THROUGH] gewählt ist, werden alle Signale zu den gewählten Lautsprechern gesendet.

[F - HPF SLOPE]/ [R - HPF SLOPE]/ [SW LPF SLOPE]/ [HPF SLOPE]/ [LPF SLOPE]/ [SLOPE]:

- Passt die Stelle die Übergangsfrequenz an.
- Nur wählbar, wenn eine andere Einstellung als [THROUGH] für die Übergangsfrequenz gewählt ist.

[SW LPF PHASE]/ [PHASE]:

Wählt die Phase des Lautsprecherausgangs so, dass sie dem anderen Lautsprecherausgang entspricht.

[GAIN LEFT]/ [GAIN RIGHT]/ [F - HPF GAIN]/ [R - HPF GAIN]/ [SW LPF GAIN]/ [GAIN]:

Passt die Ausgangslautstärke des gewählten Lautsprechers an.

Die folgenden Punkte sind nur wählbar, wenn [SUBWOOFER SET] auf [ON] gestellt ist:

- [SUBWOOFER]/ [WOOFER] von [SPEAKER SIZE]
- [SUBWOOFER LPF]/ [WOOFER] von [X' OVER]

AUDIOEINSTELLUNGEN

■ Einstellpunkte für 2-Wege-Übergang

SPEAKER SIZE		
FRONT	SIZE	8CM/ 10CM/ 12CM/ 13CM/ <u>16CM</u> / 17CM/ 18CM/ 4×6/ 5×7/ 6×8/ 6×9/ 7×10
	TWEETER	SMALL/ <u>MIDDLE</u> / LARGE/ NONE (nicht angeschlossen)
REAR		8 CM/ 10 CM/ 12 CM/ 13 CM/ <u>16 CM</u> / 17 CM/18 CM/ 4×6/ 5×7/ 6×8/ 6×9/ 7×10/ NONE (nicht angeschlossen)
SUBWOOFER		<u>16CM</u> / 20CM/ <u>25CM</u> / 30CM/ 38CM OVER/ NONE (nicht angeschlossen)
X' OVER		
TWEETER	FRQ	1KHZ/ 1.6KHZ/ 2.5KHZ/ <u>4KHZ</u> / 5KHZ/ 6.3KHZ/ 8KHZ/ 10KHZ/12.5KHZ
	GAIN LEFT	-8 bis <u>0</u>
	GAIN RIGHT	-8 bis <u>0</u>
FRONT HPF	F - HPF FRQ	30HZ/40HZ/ 50HZ/ 60HZ/ 70HZ/ 80HZ/ 90HZ/ 100HZ/ 120HZ/ 150HZ/ 180HZ/ 220HZ/ 250HZ/ THROUGH
	F - HPF SLOPE	-6DB/ <u>-12DB</u> / -18DB/ -24DB
	F - HPF GAIN	-8 bis <u>0</u>
REAR HPF	R - HPF FRQ	
	R - HPF SLOPE	(Siehe FRONT HPF-Einstellungen oben.)
	R - HPF GAIN	
SUBWOOFER LPF	SW LPF FRQ	30HZ/ 40HZ/ 50HZ/ 60HZ/ 70HZ/ 80HZ/ 90HZ/ 100HZ/ 120HZ/ 150HZ/ 180HZ/ 220HZ/ 250HZ/ THROUGH
	SW LPF SLOPE	-6DB/ <u>-12DB</u> / -18DB/ -24DB
	SW LPF PHASE	REVERSE (180°)/ <u>NORMAL</u> (0°)
	SW LPF GAIN	-8 bis <u>0</u>

■ Einstellpunkte für 3-Wege-Übergang

SPEAKER SIZE		
TWEETER		SMALL/ <u>MIDDLE</u> / LARGE
MID RANGE		8CM/ 10CM/ 12CM/ 13CM/ <u>16CM</u> / 17CM/ 18CM/ 4×6/ 5×7/ 6×8/ 6×9
WOOFER		<u>16CM</u> / 20CM/ <u>25CM</u> / 30CM/ 38CM OVER/ NONE (nicht angeschlossen)
X' OVER		
TWEETER	HPF FRQ	1KHZ/ 1.6KHZ/ 2.5KHZ/ <u>4KHZ</u> / 5KHZ/ 6.3KHZ/ 8KHZ/ 10KHZ/12.5KHZ
	F - HPF SLOPE	-6DB/ <u>-12DB</u>
	PHASE	REVERSE (180°)/ <u>NORMAL</u> (0°)
	GAIN	-8 bis <u>0</u>
MID RANGE	HPF FRQ	30HZ/ 40HZ/ 50HZ/ 60HZ/ 70HZ/ 80HZ/ 90HZ/ 100HZ/ <u>120HZ</u> / 150HZ/ 180HZ/ 220HZ/ 250HZ/ THROUGH
	HPF SLOPE	-6DB/ <u>-12DB</u>
	LPF FRQ	1KHZ/ 1.6KHZ/ 2.5KHZ/ <u>4KHZ</u> / 5KHZ/ 6.3KHZ/ 8KHZ/ 10KHZ/12.5KHZ/ THROUGH
	LPF SLOPE	-6DB/ <u>-12DB</u>
	PHASE	REVERSE (180°)/ <u>NORMAL</u> (0°)
	GAIN	-8 bis <u>0</u>
WOOFER	LPF FRQ	30HZ/ 40HZ/ 50HZ/ 60HZ/ <u>70HZ</u> / 80HZ/ 90HZ/ 100HZ/ 120HZ/ 150HZ/ 180HZ/ 220HZ/ 250HZ/ THROUGH
	SLOPE	-6DB/ <u>-12DB</u>
	PHASE	REVERSE (180°)/ <u>NORMAL</u> (0°)
	GAIN	-8 bis <u>0</u>

DISPLAY-EINSTELLUNGEN

Standard: **XX**

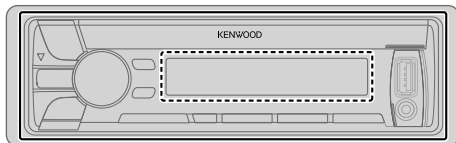

---- : ZONE 1

— : ZONE 2

} ALL ZONE

Stellen Sie die Abblendung ein

Halten Sie **DISP (DIM)** gedrückt, um die Abblendung ein- und auszuschalten.

- Wenn Sie [DIMMER TIME] eingestellt haben, wird diese Einstellung gelöscht, wenn Sie diese Taste drücken und gedrückt halten.

Andere Einstellungen

- 1 Drücken Sie den Lautstärke-Regler, um auf [FUNCTION] zu schalten.
- 2 Drehen Sie den Lautstärke-Regler zum Wählen von [DISPLAY], und drücken Sie dann den Regler.
- 3 Drehen Sie den Lautstärke-Regler, um einen Gegenstand zu treffen (siehe folgende Tabelle), und drücken Sie dann den Regler.
- 4 Wiederholen Sie Schritt 3, bis der gewünschte Gegenstand gewählt/aktiviert ist, oder folgen Sie den Anweisungen auf dem gewählten Gegenstand.
- 5 Halten Sie zum Beenden **Q/↵** gedrückt.

Zum Zurückschalten zum vorherigen Einstellelement drücken Sie **Q/↵**.

COLOR SELECT

VARIABLE SCAN/ CUSTOM R/G/B/ Vorgabefarben*: Wählt Ihre bevorzugte Farbe für Tastenbeleuchtung und Displaybeleuchtung.

Sie können Ihre eigene Farbe erzeugen, indem Sie [CUSTOM R/G/B] wählen. Die erzeugte Farbe kann unter [CUSTOM R/G/B] gespeichert werden.

- 1 Drücken Sie den Lautstärke-Regler, um auf Detail-Farbastimmung zu schalten.
- 2 Drücken Sie **◀◀/▶▶**, um die Farbe (R/ G/ B) zum Anpassen zu wählen.
- 3 Drehen Sie den Lautstärke-Regler, um den Pegel einzustellen (0 — 9), und drücken Sie dann den Regler.

DIMMER

Abblenden der Displaybeleuchtung und Tastenbeleuchtung.

ON: Die Abblendung ist eingeschaltet. ; **OFF**: Hebt auf.

DIMMER TIME: Stellen Sie die Anfangs- und Endzeit für die Abblendfunktion ein.

- 1 Drehen Sie den Lautstärke-Regler zum Einstellen der Einschaltzeit [ON], und drücken Sie dann den Regler.
- 2 Drehen Sie den Lautstärke-Regler zum Einstellen der Einschaltzeit [OFF], und drücken Sie dann den Regler.

(Standard: [ON]: **18:00**; [OFF]: **6:00**)

BRIGHTNESS

1 Wählen Sie eine Zone zur Einstellung. (Siehe Abbildung in der linken Spalte.)



2 **0 — 31**: Wählt Ihre bevorzugten Helligkeitsstufe für Displaybeleuchtung und Tastenbeleuchtung.

TEXT SCROLL

AUTO/ ONCE: Wählt automatisches Scrollen der Displayinformationen, oder einmaliges Scrollen. ; **OFF**: Hebt auf.

* Vorgabefarben: **RED1/ RED2/ RED3/ PURPLE1/ PURPLE2/ PURPLE3/ PURPLE4/ BLUE1/ BLUE2/ BLUE3/ SKYBLUE1/ SKYBLUE2/ LIGHTBLUE/ AQUA1/ AQUA2/ GREEN1/ GREEN2/ GREEN3/ YELLOWGREEN1/ YELLOWGREEN2/ YELLOW/ ORANGE1/ ORANGE2/ ORANGERED**

FEHLERSUCHE

	Symptom	Abhilfe
Allgemeines	Es wird kein Ton gehört.	<ul style="list-style-type: none"> Die Lautstärke auf den optimalen Pegel einstellen. Prüfen Sie die Kabel und Verbindungen.
	"MISWIRING CHECK WIRING THEN PWR ON" erscheint.	Schalten Sie die Stromversorgung aus, und prüfen Sie, ob die Klemmen der Lautsprecherdrähte richtig isoliert sind. Schalten Sie die Stromversorgung wieder ein.
	"PROTECTING SEND SERVICE" erscheint.	Reichen Sie die Einheit beim nächsten Kundendienstzentrum ein.
	<ul style="list-style-type: none"> Es wird kein Ton gehört. Einheit schaltet nicht ein. Die im Display gezeigte Information ist falsch. 	Reinigen Sie die Anschlüsse. (→ 24)
	Das Gerät funktioniert überhaupt nicht.	Setzen Sie das Gerät zurück. (→ 3)
Digitalradio	Der DAB-Empfang ist schlecht.	Stellen Sie sicher, dass [ON] für [DAB ANT POWER] gewählt ist. (→ 4)
	"DAB ANT ERR"	Prüfen Sie die DAB-Antenne. Wenn eine passive Antenne (ohne einen Booster) verwendet wird, stellen Sie [DAB ANT POWER] auf [OFF]. (→ 4)
	"RELATED SERV FOUND"	<ul style="list-style-type: none"> Drücken Sie den Lautstärke-Regler zum Aktivieren von Soft-Link. (→ 7) Zum Abbrechen drücken Sie .
Analogradio	<ul style="list-style-type: none"> Der Radioempfang ist schlecht. Statikrauschen beim Radiohören. 	Schließen Sie das Antennenkabel fest an.
CD / USB / iPod	Disc kann nicht ausgegeben werden.	Halten Sie  kräftig gedrückt, um die Disc zwangsweise auszugeben. Achten Sie darauf, die ausgeschobene Disc nicht fallen zu lassen. Wenn dadurch das Problem nicht gelöst wird, setzen Sie das Gerät zurück. (→ 3)
	Rauschen wird erzeugt.	Springen Sie zu einem anderen Musikstück oder wechseln Sie die Disc.

	Symptom	Abhilfe
CD / USB / iPod	Tracks werden nicht so abgespielt, wie Sie es wollten.	Die Wiedergabe-Reihenfolge wird bestimmt, wenn die Dateien aufgezeichnet werden.
	"READING" blinkt weiter.	Verwenden Sie nicht zu viele Hierarchie-Ebenen oder Ordner.
	Verflossene Spielzeit ist nicht richtig.	Dies liegt daran, wie die Titel aufgezeichnet sind.
	"LOADING" erscheint, wenn Sie durch Drücken von  auf den Suchmodus schalten.	Die Einheit bereitet die iPod/iPhone-Musikliste vor. Das Laden kann eine gewisse Zeit dauern, wiederholen Sie den Vorgang später.
	Richtige Zeichen werden nicht angezeigt (z.B. Albumname).	<ul style="list-style-type: none"> Dieses Gerät kann nur Großbuchstaben, Zahlen und eine begrenzte Anzahl von Symbolen anzeigen. Je nach der Anzeigesprache, die Sie gewählt haben (→ 5), können bestimmte Buchstaben möglicherweise nicht richtig angezeigt werden.
	"NA FILE"	Achten Sie darauf, dass die Disc unterstützte Audiodateien enthält. (→ 24, 25)
	"NO DISC"	Setzen Sie eine abspielbare Disc in den Ladeschlitz ein.
	"TOC ERROR"	Achten Sie darauf, dass die Disc sauber und ordnungsgemäß eingelegt ist.
	"PLEASE EJECT"	Setzen Sie das Gerät zurück. Wenn dadurch das Problem nicht behoben wird, wenden Sie sich an den Kundendienst.
	"READ ERROR"	Kopieren Sie die Dateien und Ordner erneut auf das USB-Gerät. Wenn dadurch das Problem nicht gelöst wird, setzen Sie das USB-Gerät zurück oder verwenden Sie ein anderes USB-Gerät.
	"NO DEVICE"	Schließen Sie ein USB-Gerät an und schalten Sie die Quelle erneut zu USB um.
	"COPY PRO"	Eine kopiergeschützte Datei wird wiedergegeben.
	"NA DEVICE"	Schließen Sie ein unterstütztes USB-Gerät an und prüfen Sie die Anschlüsse.
	"NO MUSIC"	Schließen Sie ein USB-Gerät an, das abspielbare Audiodateien enthält.
"iPod ERROR"	<ul style="list-style-type: none"> Erneutes Anschließen des iPod. Setzen Sie den iPod erneut zurück. 	

FEHLERSUCHE

Symptom	Abhilfe
<ul style="list-style-type: none"> Bei Wiedergabe wird kein Ton gehört. Ton wird nur vom Android-Gerät ausgegeben. 	<ul style="list-style-type: none"> Verbinden Sie das Android-Gerät neu. Während der [HAND MODE] eingestellt ist, starten Sie eine Media Player Anwendung auf dem Android-Gerät und starten Sie die Wiedergabe. Während der [HAND MODE] eingestellt ist, starten Sie die aktuelle Media Player Anwendung erneut oder verwenden Sie eine andere Media Player Anwendung. Starten Sie das Android-Gerät neu. Wenn dadurch das Problem nicht gelöst wird, kann das angeschlossene Android-Gerät nicht das Audiosignal zur Einheit leiten. (➔ 25)
Bei [BROWSE MODE] ist Wiedergabe unmöglich.	<ul style="list-style-type: none"> Stellen Sie sicher, dass KENWOOD MUSIC PLAY APP im Android-Gerät installiert ist. (➔ 10) Schließen Sie das Android-Gerät erneut an und wählen Sie den geeigneten Steuermodus. Wenn das Problem dadurch nicht gelöst wird, unterstützt das verbundene Android-Gerät nicht [BROWSE MODE]. (➔ 25)
"NO DEVICE" oder "READING" blinkt weiter.	<ul style="list-style-type: none"> Schalten Sie die Entwickler-Optionen am Android-Gerät aus. Verbinden Sie das Android-Gerät neu. Wenn das Problem dadurch nicht gelöst wird, unterstützt das verbundene Android-Gerät nicht [BROWSE MODE]. (➔ 25)
Die Wiedergabe ist unterbrochen oder es treten Aussetzer im Ton auf.	Schalten Sie den Stromsparmodus am Android-Gerät aus.
"ANDROID ERROR" / "NA DEVICE"	<ul style="list-style-type: none"> Verbinden Sie das Android-Gerät neu. Starten Sie das Android-Gerät neu.

ANDROID

Symptom	Abhilfe
Kein Bluetooth-Gerät ist erkannt.	<ul style="list-style-type: none"> Suchen Sie erneut vom Bluetooth-Gerät. Setzen Sie das Gerät zurück. (➔ 3)
Bluetooth-Pairing kann nicht ausgeführt werden.	<ul style="list-style-type: none"> Stellen Sie sicher, dass Sie den gleichen PIN-Code für die Einheit und das Bluetooth-Gerät eingegeben haben. Löschen Sie Pairing-Information sowohl von der Einheit als auch dem Bluetooth-Gerät, und führen Sie dann das Pairing erneut aus. (➔ 12)
Echo oder Rauschen wird während eines Telefongesprächs gehört.	<ul style="list-style-type: none"> Justieren Sie die Mikrofoneinheit-Position. (➔ 12) Prüfen Sie die [ECHO CANCEL]-Einstellung. (➔ 15)
Die Telefon-Tonqualität ist schlecht.	<ul style="list-style-type: none"> Verringern Sie den Abstand zwischen der Einheit und dem Bluetooth-Gerät. Bewegen Sie das Fahrzeug zu einem Ort, wo ein besseres Signal empfangen wird.
Sprach-Rufmethode ist nicht erfolgreich.	<ul style="list-style-type: none"> Verwenden Sie die Sprach-Rufmethode in einer ruhigeren Umgebung. Verringern Sie den Abstand zum Mikrofon, während Sie den Namen sprechen. Stellen Sie sicher, dass die gleiche Stimme wie für die Sprach-Kennung registriert verwendet wird.
Der Ton wird unterbrochen oder weist bei Wiedergabe von einem Bluetooth-Audioplayer Aussetzer auf.	<ul style="list-style-type: none"> Verringern Sie den Abstand zwischen dem Gerät und dem Bluetooth-Audioplayer. Schalten Sie die Einheit aus und wieder ein, und versuchen Sie erneut, die Verbindung herzustellen. Andere Bluetooth-Geräte versuchen möglicherweise, die Verbindung zur Einheit herzustellen.
Der angeschlossene Bluetooth-Audioplayer kann nicht gesteuert werden.	<ul style="list-style-type: none"> Prüfen Sie, ob der angeschlossene Bluetooth-Audioplayer das Audio/Video Remote Control Profile (AVRCP) unterstützt. (Siehe auch Bedienungsanleitung Ihres Audioplayer.) Trennen Sie den Bluetooth-Player ab und schließen ihn erneut an.

Bluetooth®

Symptom	Abhilfe
"DEVICE FULL"	Die Anzahl registrierter Geräte hat den Höchstwert erreicht. Löschen Sie unnötige Geräte und wiederholen Sie den Vorgang. (→ 17, DEVICE DELETE)
"N/A VOICE TAG"	Stellen Sie sicher, dass die gleiche Stimme wie für die Sprach-Kennung registriert verwendet wird.
"NOT SUPPORT"	Das angeschlossene Telefon unterstützt nicht das Spracherkennungssystem oder die Telefonbuch-Übertragung.
Bluetooth® "NO ENTRY" / "NO PAIR"	Kein registriertes Gerät ist über Bluetooth angeschlossen/gefunden.
"ERROR"	Wiederholen Sie die Bedienung. Wenn "ERROR" erneut erscheint, prüfen Sie, ob das Gerät die probierte Funktion unterstützt.
"NO INFO" / "NO DATA"	Das Bluetooth-Gerät kann nicht die Kontaktinformationen erhalten.
"HF ERROR XX" / "BT ERROR"	Setzen Sie die Einheit zurück und probieren Sie den Vorgang erneut. Wenn dadurch das Problem nicht behoben wird, wenden Sie sich an den Kundendienst.

■ Wartung

Reinigung des Geräts

Wischen Sie die Frontblende mit einem trockenen Silikonlappen oder weichen Lappen sauber.

Reinigung des Steckverbinders

Die Frontblende abnehmen und den Anschluss sanft mit einem Wattetupfer oder Lappen reinigen, wobei darauf geachtet werden muss, die Anschlusskontakte nicht zu beschädigen.

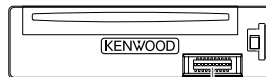

Anschluss (an der Rückseite der Frontblende)

Handhabung von Discs

- Berühren Sie nicht die Aufnahme-Oberfläche der Disc.
- Kleben Sie keine Aufkleber oder ähnliches auf eine Disc. Verwenden Sie dem entsprechend auch keine Discs, auf denen sich bereits ein Aufkleber befindet.
- Verwenden Sie kein Zubehör für die Disc.
- Reinigen Sie CDs stets von der Mitte einer Disc nach außen hin.
- Reinigen Sie die Disc mit einem trockenen Silikonlappen oder weichen Lappen. Verwenden Sie keine Lösungsmittel.
- Ziehen Sie Discs beim Entfernen aus dem Gerät horizontal heraus.
- Entfernen Sie vor dem Einsetzen einer Disc die Grate vom Mittenloch und der Disc-Kante.

■ Weitere Informationen

Besuchen Sie die folgende Website <www.kenwood.com/cs/ce/> für:

- Neuste Firmware-Aktualisierungen und eine Liste der neuesten kompatiblen Artikel
- Android™-Anwendung KENWOOD MUSIC PLAY
- Jegliche neuesten Informationen

Allgemeines

- Dieses Gerät kann nur die folgenden CDs abspielen:



- Detailinformationen und Hinweise über abspielbare Audiodateien werden im Online-Handbuch auf der folgenden Website gegeben: www.kenwood.com/cs/ce/audiofile/

Nicht abspielbare Discs

- Discs mit nicht runder Form.
- Discs die auf der Aufnahme-Oberfläche eingefärbt oder verschmutzt sind.
- Recordable/ReWritable Discs, die nicht abgeschlossen (finalisiert) wurden.
- 8-cm-CD. Falls Sie versuchen, einen Adapter zu verwenden, kann es zu einer Fehlfunktion kommen.

ZUR BEZUGNAHME

Abspielbare Dateien

- Wiederzugebende Audiodateien: MP3 (.mp3), WMA (.wma), AAC (.aac)
- Abspielbare Disc-Medien: CD-R/CD-RW/CD-ROM
- Abspielbares Disc-Dateiformat: ISO 9660 Level 1/2, Joliet, Lange Dateinamen.
- Mögliche Dateisysteme auf USB-Geräten: FAT12, FAT16, FAT32

Auch wenn Audiodateien den oben aufgeführten Standards entsprechen, kann das Abspielen unter Umständen auf Grund von Typ oder Zustand der Medien bzw. Geräte nicht möglich sein.

Die AAC (.m4a)-Datei in einem USB-Gerät oder eine von iTunes codierte CD kann nicht auf diesem Gerät abgespielt werden.

Wissenswertes über USB-Geräte

- Diese Einheit kann MP3/WMA/AAC/WAV/FLAC-Dateien abspielen, die auf einem USB-Massenspeichergerät gespeichert sind.
- Sie können ein USB-Gerät nicht über einen USB-Hub anschließen.
- Der Anschluss eines Kabels mit einer Gesamtlänge von mehr als 5 m kann eine fehlerhafte Wiedergabe verursachen.
- Diese Einheit kann nicht ein USB-Gerät mit einer anderen Bewertung als 5 V und mehr als 1,5 A erkennen.

Wissenswertes über iPod/iPhone

Made for

- iPod touch (2nd, 3rd, 4th und 5th generation)
- iPod classic
- iPod nano (3rd, 4th, 5th, 6th und 7th generation)
- iPhone 3G, 3GS, 4, 4S, 5, 5S, 5C, 6, 6 Plus
- Sie können den iPod nicht bedienen, wenn "KENWOOD" oder ✓ auf dem iPod angezeigt wird.
- Je nach der Version des Betriebssystems des iPod/iPhone sind einige Funktionen möglicherweise nicht verfügbar.

Wissenswertes über Android-Geräte

- Diese Einheit unterstützt Android OS 4.1 und höher.
- Manche Android-Geräte (mit OS 4.1 und höher) unterstützen möglicherweise Android Open Accessory (AOA) 2.0 nicht vollständig.
- Wenn das Android-Gerät sowohl Massenspeicherklasse-Gerät als auch AOA 2.0 unterstützt, hat diese Einheit immer Wiedergabe über AOA 2.0 als Vorrang.

Über Bluetooth

- Je nach Bluetooth-Version des Geräts lassen sich manche Bluetooth-Geräte möglicherweise nicht an diese Einheit anschließen.
- Diese Einheit arbeitet u.U. nicht mit bestimmten Bluetooth-Geräten.
- Die Signalbedingungen sind je nach Umgebung unterschiedlich.
- Kompatibles Remote-Gerät für die NFC-Funktion:
Remote-Gerät mit einer NFC-Funktion (Betriebssystem: Android™ 2.3.3 oder höher, ausgenommen Android 3.x).
Wenn die Betriebssystem-Version Ihres Remote-Geräts älter als Android 4.1.x ist, laden Sie die Anwendung "NFC Easy Connect" herunter und starten sie. ("NFC Easy Connect" ist eine kostenlose Anwendung, die bei Google Play erhältlich ist.)

Ändern der Display-Information

Jedesmal, wenn Sie **DISP** drücken, wechselt die Anzeige-Information.

- Wenn die Information nicht verfügbar oder nicht aufzeichnet ist, erscheint "NO TEXT", "NO INFO", "NO SIGNAL" oder andere Information (z.B. Sendername, Spielzeit).

Quellename	Display-Information
STANDBY	Quellename (Datum/Uhrzeit)*
DIGITAL AUDIO	Dienst-Etikett (Ensemble) → Dienst-Etikett (Datum/Uhrzeit)* → Dynamik-Etikett (Datum/Uhrzeit)* → Titel/Interpret → Titel (Datum/Uhrzeit)* → Nächstes Programm (Datum/Uhrzeit)* → Signalpegel (Datum/Uhrzeit)* → (zurück zum Anfang)
TUNER	Frequenz (Datum/Uhrzeit)* (Nur für Radio Data System-FM (UKW)-Sender) Sendername (Datum/Uhrzeit)* → Radiotext (Datum/Uhrzeit)* → Radiotext+ (R.TEXT+) → Titel (Interpret) → Titel (Datum/Uhrzeit)* → Frequenz (Datum/Uhrzeit)* → (zurück zum Anfang)
CD oder USB FRONT/ USB REAR	(Für CD-DA) Tracktitel (Interpret) → Tracktitel (Disc-Name) → Tracktitel (Datum/Uhrzeit)* → Spielzeit (Datum/Uhrzeit)* → (zurück zum Anfang) (Für MP3/WMA/AAC/WAV/FLAC-Datei) Tracktitel (Interpret) → Tracktitel (Albumtitel) → Tracktitel (Datum/Uhrzeit)* → Dateiname (Ordernamen) → Dateiname (Datum/Uhrzeit)* → Spielzeit (Datum/Uhrzeit)* → (zurück zum Anfang)
IPOD FRONT/ IPOD REAR oder ANDROID FRONT/ ANDROID REAR	Tracktitel (Interpret) → Tracktitel (Albumname) → Tracktitel (Datum/Uhrzeit)* → Spielzeit (Datum/Uhrzeit)* → (zurück zum Anfang)
BT AUDIO	Tracktitel (Interpret) → Tracktitel (Albumname) → Tracktitel (Datum/Uhrzeit)* → Spielzeit (Datum/Uhrzeit)* → (zurück zum Anfang)
AUX	Quellename (Datum/Uhrzeit)*

* Die Batterie- und Signalstärke des Bluetooth-Geräts werden angezeigt, wenn [BATT/SIGNAL] auf [AUTO] gestellt ist. (→ 15)

TECHNISCHE DATEN

Digitalradio	DAB	Frequenzbereich	L-Band 1 452,960 MHz — 1 490,624 MHz Band III 174,928 MHz — 239,200 MHz
		Empfindlichkeit	-100 dBm
		Signal-Rauschabstand	80 dB
		Antennenanschluss-Typ	SMB
		Antennen-Ausgangsspannung	14,4 V (11 V – 16 V)
		Antennen-Maximalstrom	< 100 mA

Analogradio	FM	Frequenzbereich	87,5 MHz — 108,0 MHz (50 kHz-Abstimmsschritte)
		Empfindlichkeit (Rauschabstand = 26 dB)	0,71 µV/75 Ω
		Empfindlichkeitsschwelle (Rauschabstand = 46 dB)	2,0 µV/75 Ω
		Frequenzgang (±3 dB)	30 Hz — 15 kHz
		Signal-Rauschabstand (MONO)	64 dB
		Kanaltrennung (1 kHz)	40 dB
	MW	Frequenzbereich	531 kHz — 1 611 kHz (9 kHz-Abstimmsschritte)
		Empfindlichkeit (Rauschabstand = 20 dB)	28,2 µV
	LW	Frequenzbereich	153 kHz — 279 kHz (9 kHz-Abstimmsschritte)
		Empfindlichkeit (Rauschabstand = 20 dB)	50,0 µV

CD-Player	Lasertiode	GaAlAs
	Digitalfilter (D/A)	8-faches Oversampling
	Spindeldrehzahl	500 U/min — 200 U/min (CLV)
	Tonhöhenchwankung	Unterhalb der Messgrenze

CD-Player	Frequenzgang (±1 dB)	20 Hz — 20 kHz
	Gesamtklirrfaktor (1 kHz)	0,01 %
	Signal-Rauschabstand (1 kHz)	105 dB
	Dynamikbereich	90 dB
	Kanaltrennung	85 dB
	MP3-Decodierung	Unterstützt MPEG-1/2 Audio Layer-3
	WMA-Decodierung	Unterstützt Windows Media Audio
AAC-Decodierung	AAC-LC ".aac"-Dateien	

USB	USB Standard	USB 1.1, USB 2.0 Höchstgeschwindigkeit
	Dateisystem	FAT12/ 16/ 32
	Maximaler Versorgungsstrom	DC 5V \leq 1,5 A
	MP3-Decodierung	Unterstützt MPEG-1/2 Audio Layer-3
	WMA-Decodierung	Unterstützt Windows Media Audio
	AAC-Decodierung	AAC-LC ".aac"-Dateien
	WAV-Decodierung	Linear-PCM
FLAC-Decodierung	FLAC-Datei (Bis zu 48 kHz / 16 Bit)	

Bluetooth	Version	Bluetooth Ver.2.1+EDR / Bluetooth 3.0
	Frequenzbereich	2,402 GHz — 2,480 GHz
	Ausgangsleistung	+4 dBm (MAX), 0 dBm (AVE) Leistungsklasse 2
	Maximaler Kommunikationsbereich	Sichtlinie ca. 10 m (32,8 ft)
	Profil	HFP (Hands-Free Profile) A2DP (Advanced Audio Distribution Profile) AVRCP (Audio/Video Remote Control Profile) SPP (Serial Port Profile) PBAP (Phonebook Access Profile)

TECHNISCHE DATEN

Audio	Maximale Ausgangsleistung	50 W × 4	
	Volle Bandbreitenleistung	22 W × 4 (bei weniger als 1 % Klirrfaktor)	
	Lautsprecherimpedanz	4 Ω — 8 Ω	
	Klangregler	Band 1: 62,5 Hz ± 9 dB Band 2: 100 Hz ± 9 dB Band 3: 160 Hz ± 9 dB Band 4: 250 Hz ± 9 dB Band 5: 400 Hz ± 9 dB Band 6: 630 Hz ± 9 dB Band 7: 1 kHz ± 9 dB Band 8: 1,6 kHz ± 9 dB Band 9: 2,5 kHz ± 9 dB Band 10: 4 kHz ± 9 dB Band 11: 6,3 kHz ± 9 dB Band 12: 10 kHz ± 9 dB Band 13: 16 kHz ± 9 dB	
	Vorverstärkerpegel / Last (CD)	4 000 mV/10 kΩ	
	Vorverstärkungsimpedanz	≤ 600 Ω	
	Auxiliary	Frequenzgang (±3 dB)	20 Hz — 20 kHz
		Maximaler Spannungseingang	1 000 mV
		Eingangsimpedanz	30 kΩ
	Allgemeines	Betriebsspannung	14,4 V (10,5 V — 16 V zulässig)
Maximale Stromaufnahme		10 A	
Betriebstemperaturbereich		-10°C — +60°C	
Einbaumaße (B × H × T)		182 mm × 53 mm × 159 mm	
Gewicht	1,4 kg		

Änderungen ohne Vorankündigung bleiben vorbehalten.

EINBAU / ANSCHLUSS

⚠ Warnung

- Das Gerät kann nur bei 12 V DC-Versorgung mit negativer Masse eingebaut werden.
- Trennen Sie den negativen Batterieanschluss vor der Verkabelung und Befestigung ab.
- Schließen Sie nicht das Batteriekabel (gelb) das Zündkabel (rot) an der Fahrzeugkarosserie oder dem Massekabel (schwarz) an, um einen Kurzschluss zu vermeiden.
- Isolieren Sie nicht angeschlossene Kabel mit Vinylband, um einen Kurzschluss zu vermeiden.
- Sicherstellen, daß das Gerät nach dem Einbau a Chassis des Fahrzeugs geerdet wird.

⚠ Vorsicht

- Überlassen Sie aus Sicherheitsgründen die Arbeiten zur Montage und Verkabelung ausgewiesenen Fachpersonal. Lassen Sie sich vom Autoradiohändler beraten.
- Montieren Sie dieses Gerät in der Konsole Ihres Fahrzeugs. Keine Metallteile dieses Geräts bei und kurz nach der Verwendung des Geräts berühren. Metallteile wie der Kühlkörper und das Gehäuse werden heiß.
- Verbinden Sie nicht die ⊖-Drähte von Lautsprechern mit der Karosserie, dem Massekabel (schwarz) oder schließen sie parallel an.
- Montieren Sie das Gerät mit einem Winkel von weniger als 30°.
- Wenn Ihr Fahrzeugkabelbaum nicht die Zündklemme hat, verbinden Sie das Zündkabel (rot) mit der Klemme am Sicherungskasten des Fahrzeugs, die 12 V DC-Versorgung bietet und durch den Zündschlüssel ein- und ausgeschaltet wird.
- Halten Sie alle Kabel von hitzeableitenden Metallteilen fern.
- Überprüfen Sie nach der Montage des Geräts, ob die Bremslichter, Blinker, Scheibenwischer usw. ordnungsgemäß funktionieren.
- Wenn die Sicherung durchbrennt, überprüfen Sie zuerst, dass die Drähte nicht die Karosserie berühren, und ersetzen Sie dann die durchgebrannte Sicherung durch eine neue Sicherung mit der gleichen Nenngröße.

Grundlegendes Verfahren

- 1 Ziehen Sie den Schlüssel aus dem Zündschloss, und trennen Sie dann den ⊖-Pol der Autobatterie ab.**
- 2 Installieren Sie die DAB-Antenne.**
Siehe Installieren Sie die DAB-Antenne. (→ 30)
- 3 Schließen Sie die Kabel richtig an.**
Siehe Verdrahtungsanschluss. (→ 29)
- 4 Bauen Sie das Autoradio in Ihrem Fahrzeug ein.**
Siehe Einbau der Einheit (Einbau im Armaturenbrett). (→ 28)
- 5 Schließen Sie die ⊖-Klemme der Autobatterie an.**
- 6 Drücken Sie  SRC zum Einschalten.**
- 7 Nehmen Sie die Frontblende ab und setzen Sie das Gerät innerhalb von 5 Sekunden zurück. (→ 3)**

Einbau der Einheit (Einbau im Armaturenbrett)

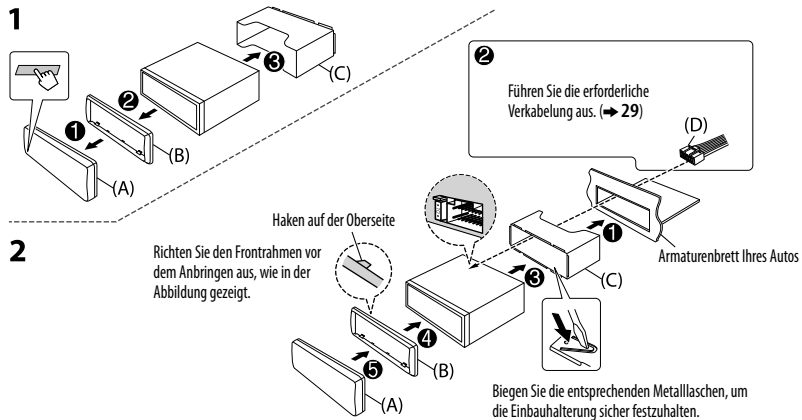

Entfernen der Einheit

- 1 Nehmen Sie die Frontblende ab.
- 2 Passen Sie die Vorsprünge an den Ausziehschlüsseln an beiden Seiten des Frontrahmens ein und ziehen Sie ihn heraus.
- 3 Setzen Sie die Ausziehschlüssel tief in die Schlitz an jeder Seite ein und folgen dann den mit Pfeil gekennzeichneten Anweisungen wie rechts gezeigt.

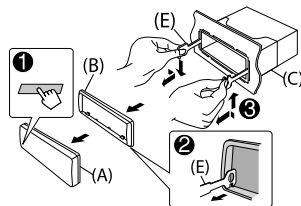

Teilleiste für den Einbau

(A) Frontblende

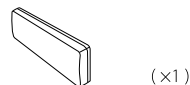

(B) Frontrahmen

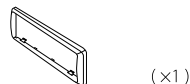

(C) Einbauhalterung

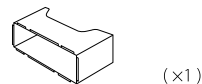

(D) Kabelbaum

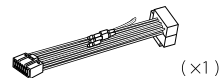

(E) Ausziehschlüssel



Verdrahtungsanschluss

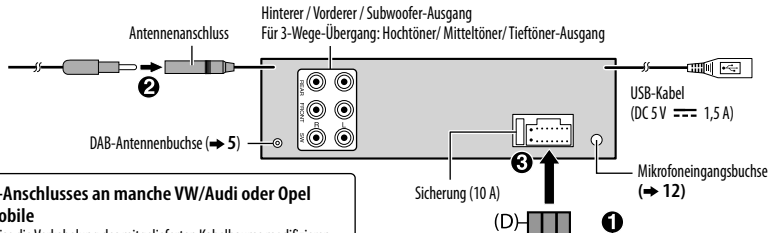

Anschluss des ISO-Anschlusses an manche VW/Audi oder Opel (Vauxhall) Automobile

Sie müssen möglicherweise die Verkabelung des mitgelieferten Kabelbaums modifizieren, wie unten gezeigt.

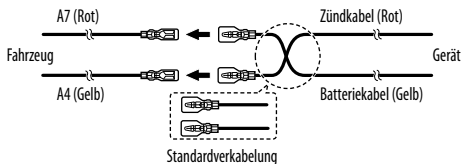

Stift	Farbe und Funktion
A4	Gelb : Batterie
A5	Blau/Weiß : Stromsteuerung
A7	Rot : Zündung (ACC)
A8	Schwarz : Erdungsanschluss (Masse)
B1	Lila ⊕ : Hinterer Lautsprecher (rechts)
B2	Lila/Schwarz ⊖ : Für 3-Wege-Übergang: Hochtöner (rechts)
B3	Grau ⊕ : Vorderer Lautsprecher (rechts)
B4	Grau/Schwarz ⊖ : Für 3-Wege-Übergang: Mitteltöner (rechts)
B5	Weiß ⊕ : Vorderer Lautsprecher (links)
B6	Weiß/Schwarz ⊖ : Für 3-Wege-Übergang: Mitteltöner (links)
B7	Grün ⊕ : Hinterer Lautsprecher (links)
B8	Grün/Schwarz ⊖ : Für 3-Wege-Übergang: Hochtöner (links)

Wenn Ihr Fahrzeug KEINEN ISO-Anschluss hat :

Wir empfehlen, die Einheit mit einem im Handel erhältlichen, für Ihr Fahrzeug ausgelegten Kabelbaum zu installieren und diese Arbeit zur Ihrer eigenen Sicherheit von qualifizierten Fachleuten ausführen zu lassen. Lassen Sie sich von Ihrem Autoradiohändler beraten.

Bei Anschluss an einen externen Verstärker schließen Sie dessen Massedraht an der Autokarosserie an, um Beschädigung des Geräts zu vermeiden.

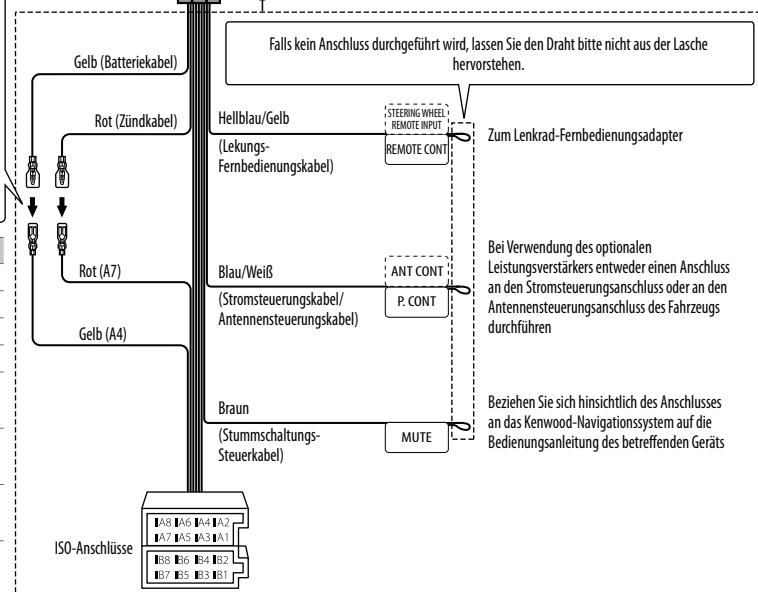

Zum Lenkrad-Fernbedienungsadapter

Bei Verwendung des optionalen Leistungsverstärkers entweder einen Anschluss an den Stromsteuerungsanschluss oder an den Antennensteuerungsanschluss des Fahrzeugs durchführen

Beziehen Sie sich hinsichtlich des Anschlusses an das Kenwood-Navigationssystem auf die Bedienungsanleitung des betreffenden Geräts

Installieren Sie die DAB-Antenne

Schließen Sie die mitgelieferte DAB-Antenne an die DAB-Antennenbuchse an. (→ 29)

⚠ Vorsicht

- Die Folienantenne **(F)** ist ausschließlich zur Verwendung im Inneren des Fahrzeugs gedacht.
- Installieren Sie sie nicht an folgenden Orten:
 - wo sie die Sicht des Fahrers blockieren kann.
 - wo sie die Funktion von Sicherheitseinrichtungen wie etwa Airbags behindern kann.
 - auf beweglichen Glasoberflächen wie auf der Heckklappe.
 - an der Seite des Fahrzeugs (z.B. Tür, vorderes Teilfenster).
 - am Heckfenster.
- Die Signalstärke nimmt bei Installation an den folgenden Orten ab:
 - auf IR-Reflexionsglas oder an mit Spiegelfolien abgedeckten Stellen.
 - wo sie mit einer echten Radioantenne überlappt (Muster).
 - wo sie mit Fensterheizdrähten überlappt.
 - auf Glas, das Radiosignale blockiert (z.B. IR-Reflexionsglas, Thermalisiererglas).
- Schlechter Empfang kann auftreten:
 - wegen Störungen bei eingeschaltetem Scheibenwischer, Klimagerät oder Motor.
 - je nach der Richtung des Senders in Bezug auf das Fahrzeug (Antenne).
- Wischen Sie gründlich Öl und Schmutz mit Hilfe des mitgelieferten Reinigungsmittels **(I)** von der Anbringungsfläche ab.
- Biegen oder beschädigen Sie die Folienantenne **(F)** nicht.
- Die Installation kann bei bestimmten Fahrzeugen unmöglich sein.
- Prüfen Sie die Kabelführung auf der Folienantenne **(F)** und auf der Verstärkereinheit **(G)** vor dem Aufkleben.
- Wenden Sie nach dem Aufkleben der Folienantenne **(F)** keinen Glasreiniger an.

Bestimmen Sie die Antenneneinbauposition

- Die Richtung der Folienantenne **(F)** ist unterschiedlich, je nachdem ob die Folienantenne **(F)** an der rechten oder linken Seite installiert ist.
- Prüfen Sie immer den Installationsort der Folienantenne **(F)** vor der Installation. Die Folienantenne kann nicht erneut aufgeklebt werden.
- Lassen Sie einen Abstand zu anderen Antennen von mindestens 100 mm.
- Kleben Sie nicht die Verstärkereinheit **(G)** auf die Keramiklinie (schwarzer Teil) um die Frontscheibe. Hier ist nicht ausreichend Klebkraft vorhanden.

■ Installieren der Antenne an der linken Seite

■ Installieren der Antenne an der rechten Seite

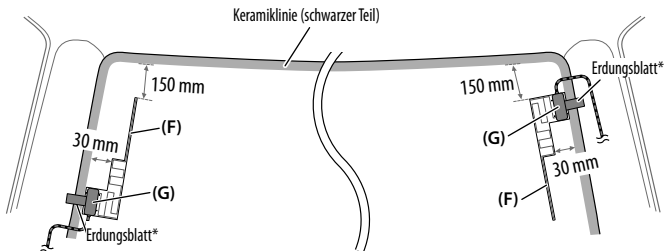

* Kleben Sie das Erdungsblatt der Verstärkereinheit **(G)** auf den Metallteil auf der Frontsäule.

Teilleiste für den Einbau

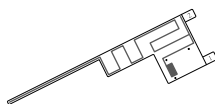

(×1)
(F) Folienantenne



(×1)
(G) Verstärkereinheit
(Kabel mit Booster, 3,5 m)



(×3)
(H) Kabelklemme



(×1)
(I) Reiniger

⚠ Vorsicht

Beim Installieren des Antennenkabels im Inneren der Frontsäule bei eingebautem Airbag

- Die Frontsäulenabdeckung wird mit einem speziellen Clip gesichert, der beim Ausbau möglicherweise ausgetauscht werden muss.
Wenden Sie sich an Ihren Fahrzeughändler für Einzelheiten zum Entfernen der Frontsäulenabdeckung und zur Bestellung von Ersatzteilen.

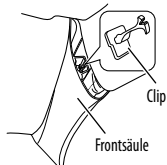

- Installieren Sie die Verstärkereinheit (G) über dem Airbag, so dass sie nicht die Funktion des Airbags beeinträchtigt.

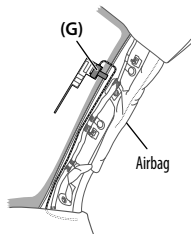

Einbauübersicht

Die Antenne sollte aus Sicherheitsgründen auf der Beifahrerseite installiert werden.

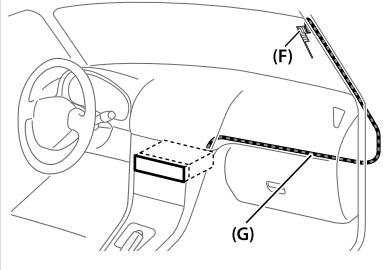

Antenneneinbau

- Entfernen Sie die Frontsäulenabdeckung an Ihrem Fahrzeug.

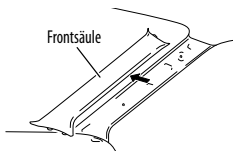

- Reinigen Sie die Windschutzscheibe mit dem mitgelieferten Reiniger (I).

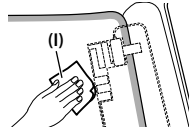

- Warten Sie, bis die Glasoberfläche vollständig trocken ist, bevor Sie fortfahren.
- Wärmen Sie die Oberfläche der Frontscheibe mit dem Entfroster an, wenn es kalt ist (im Winter).

- Entfernen Sie das Trägerblatt (Zapfen 1) der Folienantenne (F) horizontal ab und kleben Sie die Antenne auf die Scheibe.

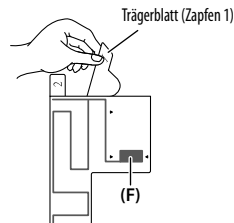

Berühren Sie nicht die Aufkleboberfläche (KlebeSeite) der Folienantenne (F).

- 4 Reiben Sie die Folienantenne vorsichtig auf der Windschutzscheibe in Pfeilrichtung, um sicheres Anhaften zu erzielen.

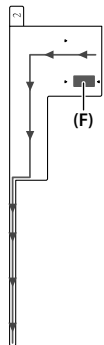

- 5 Entfernen Sie das Trägerblatt (Zapfen 2) der Folienantenne (F) vertikal.

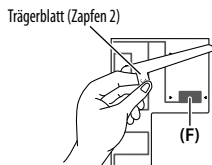

- 6 Richten Sie die Position des Vorsprungs an der Verstärkereinheit (G) mit dem ▼ an der Folienantenne (F) aus und kleben auf. Berühren Sie nicht den Leiteranschluss an der Aufkleboberfläche (KlebeSeite) der Verstärkereinheit (G).

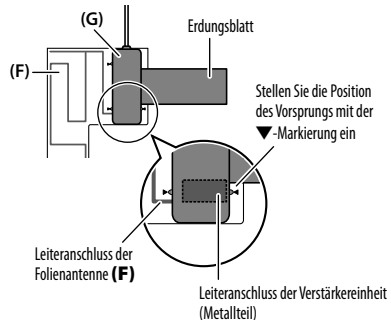

- Beim Installieren der Antenne an der linken Seite

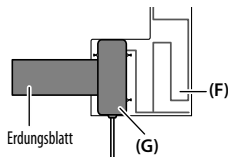

- 7 Entfernen Sie die Folie, die das Erdungsblatt abdeckt, und kleben Sie das Erdungsblatt auf den Metallteil des Fahrzeugs.

Lassen Sie ausreichend Spielraum für das Erdungsblatt, damit es nicht Innenteile (Frontsäulenabdeckung) behindert. Achten Sie auch darauf, dass Innenteile nicht die Verstärkereinheit (G) behindern.

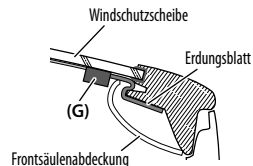

- 8 Verdrahten Sie die Antennenkabel.

Verwenden Sie die Kabelklemme (H) zum Sichern der Antenne an der Säule an mehreren Stellen.

- 9 Bringen Sie die Frontsäulenabdeckung in ihrer ursprünglichen Position an.

Achten Sie darauf, nicht das Erdungsblatt und die Verstärkereinheit (G) beim Abdecken zu beschädigen.

- 10 Schließen Sie die Verstärkereinheit (G) an der DAB-Eingangsklemme an der Rückseite der Einheit an.

- 11 Stellen Sie [DAB ANT POWER] auf [ON]. (→ 4)



Declaration of Conformity with regard to the R&TTE Directive 1999/5/EC

**Declaration of Conformity with regard to the EMC Directive
Declaration of Conformity with regard to the RoHS Directive 2011/65/EU**

Manufacturer:

JVC KENWOOD Corporation
3-12, Moriya-cho, Kanagawa-ku, Yokohama-shi, Kanagawa, 221-0022, Japan

EU Representative:

JVCKENWOOD NEDERLAND B.V.
Amsterdamseweg 37, 1422 AC UITHOORN, The Netherlands

Déclaration de conformité vis à vis de la Directive 1999/5/CE de R&TTE

**Déclaration de conformité se rapportant à la directive EMC
Déclaration de conformité se rapportant à la directive RoHS 2011/65/EU**

Fabricant:

JVC KENWOOD Corporation
3-12, Moriya-cho, Kanagawa-ku, Yokohama-shi, Kanagawa, 221-0022, Japan

Représentants dans l'UE:

JVCKENWOOD NEDERLAND B.V.
Amsterdamseweg 37, 1422 AC UITHOORN, The Netherlands

**Konformitätserklärung in Bezug auf die R&TTE-Vorschrift 1999/5/EC
Konformitätserklärung in Bezug auf die EMC-Vorschrift
Konformitätserklärung in Bezug auf die RoHS-Vorschrift 2011/65/EU**

Hersteller:

JVC KENWOOD Corporation
3-12, Moriya-cho, Kanagawa-ku, Yokohama-shi, Kanagawa, 221-0022, Japan

EU-Vertreter:

JVCKENWOOD NEDERLAND B.V.
Amsterdamseweg 37, 1422 AC UITHOORN, Niederlande

English

Hereby, JVC KENWOOD declares that this unit KDC-X7000DAB is in compliance with the essential requirements and other relevant provisions of Directive 1999/5/EC.

Français

Par la présente JVC KENWOOD déclare que l'appareil KDC-X7000DAB est conforme aux exigences essentielles et aux autres dispositions pertinentes de la directive 1999/5/CE.

Par la présente, JVC KENWOOD déclare que ce KDC-X7000DAB est conforme aux exigences essentielles et aux autres dispositions de la directive 1999/5/CE qui lui sont applicables.

Deutsch

Hiermit erklärt JVC KENWOOD, dass sich dieser KDC-X7000DAB in Übereinstimmung mit den grundlegenden Anforderungen und den anderen relevanten Vorschriften der Richtlinie 1999/5/EG befindet. (BMWi)

Hiermit erklärt JVC KENWOOD die Übereinstimmung des Gerätes KDC-X7000DAB mit den grundlegenden Anforderungen und den anderen relevanten Festlegungen der Richtlinie 1999/5/EG. (Wien)

Nederlands

Hierbij verklaart JVC KENWOOD dat het toestel KDC-X7000DAB in overeenstemming is met de essentiële eisen en de andere relevante bepalingen van richtlijn 1999/5/EG.

Bij deze verklaart JVC KENWOOD dat deze KDC-X7000DAB voldoet aan de essentiële eisen en aan de overige relevante bepalingen van Richtlijn 1999/5/EC.

Italiano

Con la presente JVC KENWOOD dichiara che questo KDC-X7000DAB è conforme ai requisiti essenziali ed alle altre disposizioni pertinenti stabilite dalla direttiva 1999/5/CE.

Español

Por medio de la presente JVC KENWOOD declara que el KDC-X7000DAB cumple con los requisitos esenciales y cualesquiera otras disposiciones aplicables o exigibles de la Directiva 1999/5/CE.

Português

JVC KENWOOD declara que este KDC-X7000DAB está conforme com os requisitos essenciais e outras disposições da Directiva 1999/5/CE.

Polska

JVC KENWOOD niniejszym oświadcza, że KDC-X7000DAB spełnia zasadnicze wymogi oraz inne istotne postanowienia dyrektywy 1999/5/EC.

Český

JVC KENWOOD tímto prohlašuje, že tento KDC-X7000DAB je ve shodě se základními požadavky a dalšími příslušnými ustanoveními směrnice 1999/5/ES.

Magyar

Alulírott, JVC KENWOOD, kijelenti, hogy a jelen KDC-X7000DAB megfelel az 1999/5/EC irányelvben meghatározott alapvető követelményeknek és egyéb vonatkozó előírásoknak.

Svenska

Härmed intygar JVC KENWOOD att denna KDC-X7000DAB står i överensstämmelse med de väsentliga egenskapskrav och övriga relevanta bestämmelser som framgår av direktiv 1999/5/EG.

Suomi

JVC KENWOOD vakuuttaa täten että KDC-X7000DAB tyyppin laite on direktiivin 1999/5/EY oleellisten vaatimusten ja sitä koskevien direktiivin muiden ehtojen mukainen.

Slovensko

S tým JVC KENWOOD izjavlja, da je ta KDC-X7000DAB v skladu z osnovnimi zahtevami in ostalimi ustreznimi predpisi Direktive 1999/5/EC.

Slovensky

Spoločnosť JVC KENWOOD týmto vyhlasuje, že KDC-X7000DAB spĺňa základné požiadavky a ďalšie príslušné ustanovenia Direktívy 1999/5/EC.

Dansk

Undertegnede JVC KENWOOD erklærer herved, at følgende udstyr KDC-X7000DAB overholder de væsentlige krav og øvrige relevante krav i direktiv 1999/5/EF.

Ελληνικά

ΜΕ ΤΗΝ ΠΑΡΟΥΣΑ JVC KENWOOD ΔΗΛΩΝΕΙ ΟΤΙ ΚDC-X7000DAB ΣΥΜΜΟΡΦΟΝΕΤΑΙ ΠΡΟΣ ΤΙΣ ΟΥΣΙΩΔΕΙΣ ΑΠΑΙΤΗΣΕΙΣ ΚΑΙ ΤΙΣ ΛΟΙΠΕΣ ΣΧΕΤΙΚΕΣ ΔΙΑΤΑΞΕΙΣ ΤΗΣ ΟΔΗΓΙΑΣ 1999/5/ΕΚ.

Eesti

Sellega kinnitab JVC KENWOOD, et see KDC-X7000DAB vastab direktiivi 1999/5/EC põhilistele nõudmistele ja muudele asjakohastele määrustele.

Latviešu

Ar šo, JVC KENWOOD, apstiprina, ka KDC-X7000DAB atbilst Direktīvas 1999/5/EK galvenajām prasībām un citiem tās nosacījumiem.

Lietuviškai

Šiuo, JVC KENWOOD, pareiškia, kad šis KDC-X7000DAB atitinka pagrindinius Direktyvos 1999/5/EB reikalavimus ir kitas svarbias nuostatas.

Malti

Hawnhekk, JVC KENWOOD, jiddikjara li dan KDC-X7000DAB jikkonforma mal-htigijiet essenzjali u ma provvedimenti oħrajn relevanti li hemm fid-Direttiva 1999/5/EC.

Українська

Компанія JVC KENWOOD заявляє, що цей виріб KDC-X7000DAB відповідає ключовим вимогам та іншим пов'язаним положенням Директиви 1999/5/EC.

Turkish

Bu vesileyle JVC KENWOOD, KDC-X7000DAB ünitesinin, 1999/5/EC Direktifinin başlıca gereksinimleri ve diğer ilgili hükümleri ile uyumlu olduğunu beyan eder.

Русский

Настоящим, JVC КЕНВУД декларирует, что это устройство "KDC-X7000DAB" соответствует необходимым требованиям и другим важным положениям директивы 1999/5/EC.

Україна

Цим, JVC KENWOOD декларує, що цей виріб "KDC-X7000DAB" відповідає суттєвим вимогам та іншим відповідним пунктам Директиви 1999/5/EC.