

OLYMPIA ®

Mobiltelefon mit großen Tasten
STYLE



Bedienungsanleitung

24.10.2014 de/de

Olympia Business Systems Vertriebs GmbH
Zum Kraftwerk 1
45527 Hattingen

LEERSEITE

Inhaltsverzeichnis

Zu Ihrer Sicherheit	5
Allgemeine Sicherheitshinweise	5
Bestimmungsgemäße Verwendung	7
Nicht bestimmungsgemäße Verwendung (vorhersehbarer Fehlgebrauch)	7
Bewahren Sie den Überblick	8
Lieferumfang	8
Tasten und Bedienelemente	8
Darstellungsweise in der Bedienungsanleitung	10
Displaysymbole	10
Startbildschirm	11
So nehmen Sie Ihr Mobiltelefon in Betrieb	13
SIM-Karte einlegen	13
microSD-Speicherkarte einlegen	14
Akku einlegen	14
Akku aufladen	15
Mobiltelefon ein- und ausschalten	16
So bedienen Sie Ihr Mobiltelefon	17
Hinweise zur Navigation	17
Texteingabemethoden	18
Anrufe tätigen und annehmen	19
Menü während eines Gesprächs	20
Kurzmitteilungen	21
Das Menü Ihres Mobiltelefons	22
Telefonbuch	22
Kurzwahl	23
Bildwahl	24
Kurzmitteilungen	26
Einstellungen	31
Benutzerprofile	31
Telefoneinstellungen	34
Notruffunktion (SOS-Taste)	36
Anrufeinstellungen	37
Sicherheitseinstellungen	39
Bluetooth	40
Werkseinstellungen	42
Erinnerungsfunktion bei leerem Akku	42
Anruflisten	43
Kamera	46
Radio	47

Kalender	49
Wecker	50
Shortcut	51
Taschenlampe	51
Dateimanager	51
Was Sie sonst noch wissen müssen	52
Fehlerbeseitigung	52
Technische Daten	53
Konformitätserklärung	53
SAR-Informationen	54
Entsorgung	55
Pflegehinweise	56
Garantie	56
Index	57

Zu Ihrer Sicherheit

In diesem Dokument wird durch hervorgehobene Texte auf Gefahren hingewiesen. Die Gefahrenstufen orientieren sich an den Konventionen der ANSI Z535.6-2011.

Bedeutung der Signalwörter

▲ WARNUNG!

Schwerster Personenschaden und Tod. Wahrscheinlichkeit des Eintretens: möglich

▲ VORSICHT!

Mittlerer bis leichter Personenschaden. Wahrscheinlichkeit des Eintretens: möglich

ACHTUNG!

Sachschaden. Wahrscheinlichkeit des Eintretens: möglich

Allgemeine Sicherheitshinweise

Beachten Sie die folgenden Sicherheitshinweise, damit Sie sich vor eventuellen körperlichen Schäden und vor Beschädigungen des Produkts schützen können.

▲ WARNUNG!

Bewahren Sie sich vor körperlichen Schäden und beachten Sie die Hinweise!

- **Es besteht die Gefahr eines elektrischen Schlags!** Niemals selbst Gerät und Zubehör öffnen oder reparieren. Niemals blanke Kontakte mit metallischen Gegenständen berühren. Niemals mit nassen Händen den Ladeadapter stecken oder lösen.
- **Es besteht Erstickungsgefahr!** Von Kindern fernhalten! Halten Sie Verpackungs- und Schutzfolien sowie Akkus von Kindern fern. Bewahren Sie Gerät und Zubehör außerhalb der Reichweite von Kindern auf. Kleinkinder könnten Kleinteile oder Akkus verschlucken. Falls ein Akku verschluckt wird, ist umgehend ein Arzt aufzusuchen.
- **Lebensbedrohliche Störungen von Herzschrittmachern vermeiden!** Halten Sie einen Sicherheitsabstand von mindestens 15 cm! Tragen Sie das eingeschaltete Mobiltelefon nicht in der Brusttasche. Halten Sie das Mobiltelefon bei Benutzung an das vom Herzschrittmacher entgegengesetzte Ohr. Schalten Sie das Mobiltelefon sofort aus, wenn Sie Beeinträchtigungen spüren oder vermuten.

▲ VORSICHT!

- **Explosionsgefahr durch unsachgemäßes Austauschen oder Entnehmen der Lithium-Batterie!** Ersetzen Sie die Lithium-Batterie nur durch einen vom Hersteller freigegebenen Typ.
- **Schädigung des Gehörs möglich!** Der Rufton wird über den Lautsprecher wiedergegeben. Nehmen Sie zuerst den Anruf an und halten Sie dann das Mobiltelefon an das Ohr. So vermeiden Sie eine eventuelle Schädigung des Gehörs.
- **Verwenden Sie das Mobiltelefon nicht in verbotenen Bereichen!** Verbotene Bereiche können z. B. Krankenhäuser, Tankstellen, Flugzeuge u. ä. sein. Befolgen Sie die örtlichen Vorschriften!
- **Belastung durch Funkwellen reduzieren!** Verwenden Sie bei längeren Telefonaten ein passendes Headset. Bewahren Sie das Mobiltelefon nicht in Kopfnähe auf.
- **Bei der Absicherung für Notfälle nicht allein auf das Mobiltelefon verlassen!** Aus technischen Gründen ist es nicht möglich in jeder Situation sichere Verbindungen zu garantieren.

ACHTUNG!

Vermeiden Sie Sachschäden an Ihrem Gerät und beachten Sie die Hinweise!

- **Schützen Sie Ihr Gerät** gegen Nässe, Staub, Flüssigkeiten, Chemikalien, Dämpfe, Hitze und direkte Sonneneinstrahlung. Ihr Mobiltelefon ist nicht wasserdicht, halten Sie es trocken.
- **Verwenden Sie ausschließlich das Originalzubehör.** Schließen Sie nur vom Hersteller freigegebenes Zubehör an.
- **Reparaturen** an diesem Gerät dürfen nur von qualifiziertem Kundendienstpersonal durchgeführt werden.
- Bei der Nutzung von Mobilfunkgeräten kann es zu **Störungen durch Interferenzen** kommen.
- **Telefonieren am Steuer** ist nur unter Beachtung landesspezifischer Regelungen erlaubt.

Tipps rund um den Akku

Verwenden Sie ausschließlich vom Hersteller zugelassene Akkus und Netzteile, da sonst der Akku beschädigt werden kann.

Schließen Sie den Akku nicht kurz. Lassen Sie den Akku immer im Mobiltelefon, um einen versehentlichen Kurzschluss der Akkukontakte zu vermeiden.

Halten Sie die Akkukontakte sauber und frei von Schmutz.

Der Akku kann hunderte Male ge- und entladen werden, seine Lebensdauer ist jedoch begrenzt. Tauschen Sie den Akku aus, wenn die Akkuleistung merklich gesunken ist.

Um eine unnötige Leistungsaufnahme des Netzteils zu vermeiden, entfernen Sie das Netzteil aus der Steckdose, wenn der Akku nicht geladen wird.

Bestimmungsgemäße Verwendung

Dieses Mobiltelefon ist geeignet für das Telefonieren innerhalb eines Mobilfunknetzes. Jede andere Verwendung gilt als nicht bestimmungsgemäß. Eigenmächtige Veränderungen oder Umbauten sind nicht zulässig. Öffnen Sie das Gerät in keinem Fall selbst und führen Sie keine eigenen Reparaturversuche durch.

Nicht bestimmungsgemäße Verwendung (vorhersehbarer Fehlgebrauch)

Jede andere Verwendung als die in der bestimmungsgemäßen Verwendung beschriebene Verwendung gilt als nicht bestimmungsgemäß. Eigenmächtige Veränderungen oder Umbauten sind nicht zulässig.

Bewahren Sie den Überblick

Dieses Kapitel informiert Sie über die einzelnen Elemente Ihres Mobiltelefons.

Lieferumfang

Zum Lieferumfang Ihres Mobiltelefons gehören:

- | | |
|----------------------|----------------------|
| 1 Mobiltelefon | 1 USB-Anschlusskabel |
| 1 Lithium-Ionen-Akku | 1 Ladeschale |
| 1 Kurzanleitung | 1 Ladeadapter |

Tasten und Bedienelemente

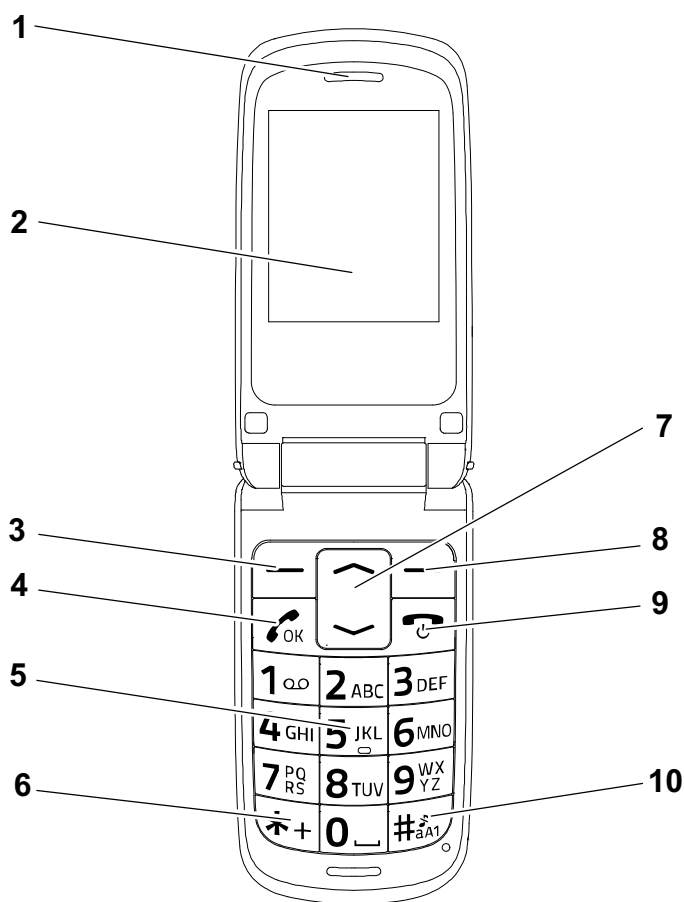

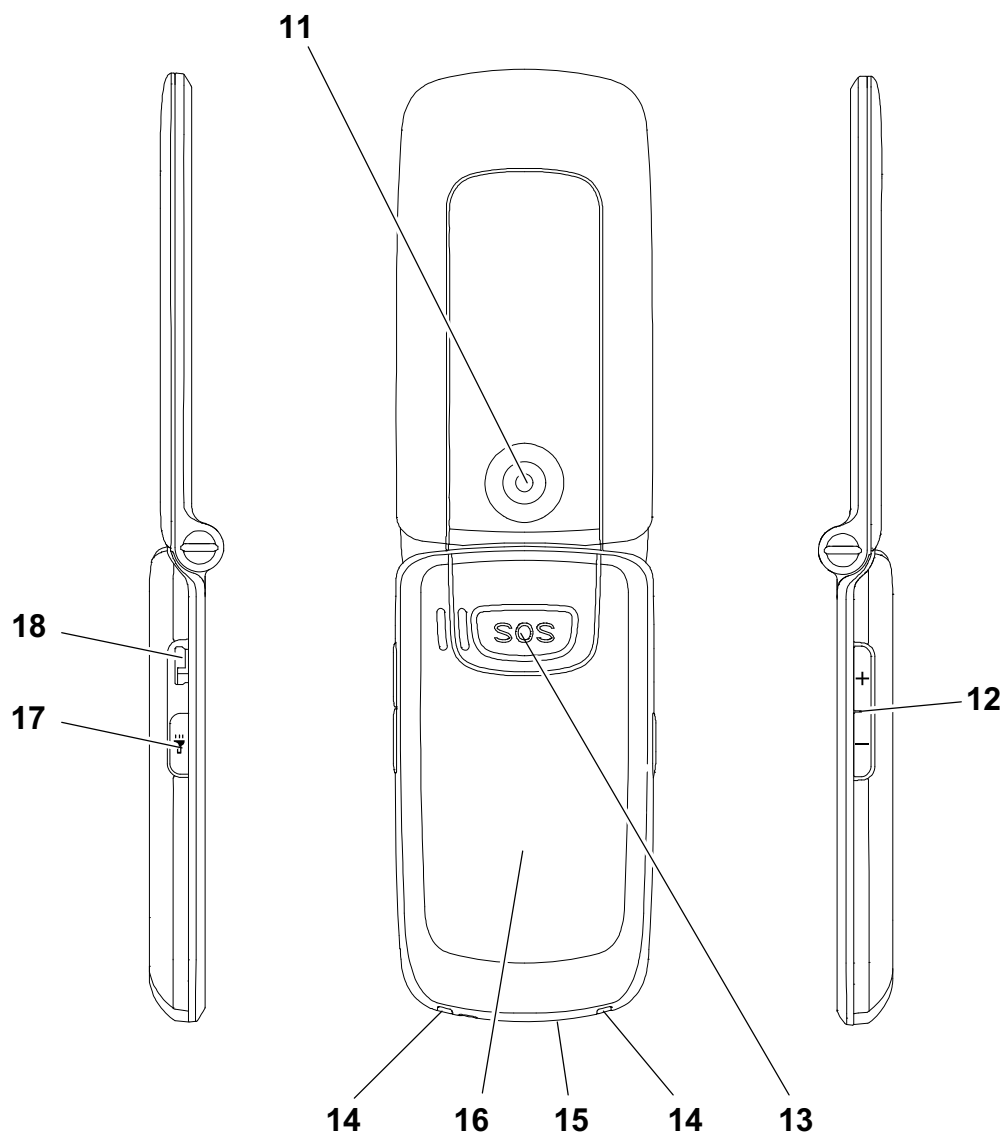

1	Hörmuschel
2	Display
3	linker Softkey
4	Annehmen
5	Tastatur
6	Stern-Taste
7	Navigationstasten hoch / runter
8	rechter Softkey
9	Auflegen
10	Raute-Taste

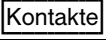

11	Kamera
12	Lautstärke lauter / leiser
13	SOS (Notruf)-Taste
14	Ladekontakte
15	LED der Taschenlampe
16	Akkufachabdeckung
17	Taste für Taschenlampe
18	microUSB-Anschlussbuchse

Darstellungsweise in der Bedienungsanleitung

	Darstellung von Tasten
	Darstellung von Displaytexten
	Darstellung von Displaysymbolen

1. Dies ist der erste Schritt einer Handlungsanweisung.
2. Dies ist ein weiterer Schritt einer Handlungsanweisung.

HINWEIS







Zeigt Ihnen wichtige Zusatzinformationen zum aktuellen Vorgang am Mobiltelefon.



Zeigt Ihnen nützliche Informationen, die Ihnen den Umgang mit Ihrem Mobiltelefon erleichtern.

Displaysymbole

In der folgenden Tabelle finden Sie eine Reihe häufig angezeigter Displaysymbole, die Ihnen einen bestimmten Zustand Ihres Mobiltelefons anzeigen.

Symbol	Bedeutung
	Akkuladestand
	Netzverfügbarkeit
	SIM nicht vorhanden
	Bluetooth eingeschaltet
	Kopfhörer angeschlossen
	Lautlos-Modus

Startbildschirm

Die standardmäßige Anzeige Ihres eingeschalteten Mobiltelefons ist der Startbildschirm. Klappen Sie Ihr Mobiltelefon auf, um die Tastensperre aus- und den Startbildschirm auf dem Display Ihres Mobiltelefons einzuschalten.

Auf dem Startbildschirm finden Sie verschiedene nützliche Anzeigen. Neben der Uhrzeit und dem Datum finden Sie Anzeigen für den Akkuladestand und die Netzverfügbarkeit.

Anzeige der Netzverfügbarkeit

Die aktuelle Netzverfügbarkeit wird im Display Ihres Mobiltelefons links oben als Diagramm angezeigt:



Je höher die Balken das Diagramm ausfüllen, desto höher ist die Empfangsqualität.

Nicht alle Mobilfunknetze sind überall gleich gut erreichbar.



Wenn Sie die Dual-SIM-Funktion Ihres Mobiltelefons nutzen, wird die Netzverfügbarkeit und der Name beider verwendeten Mobilfunknetze angezeigt.

Anzeige des Mobilfunknetzes

Der Name Ihres Mobilfunknetzes wird in der Mitte des Displays oberhalb der Anzeige der Uhrzeit angezeigt.

Anzeige des Akkuladestands

Der aktuelle Akkuladestand wird im Display Ihres Mobiltelefons rechts oben angezeigt:

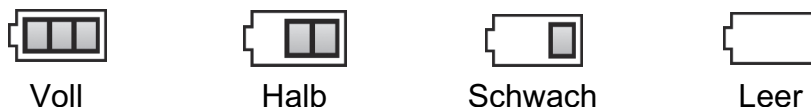

Bei niedrigem Akkuladestand erhalten Sie eine entsprechende Meldung auf dem Display.

HINWEIS

Bei sehr geringem Akkuladestand kann es sein, dass die Hintergrundbeleuchtung des Displays nicht funktioniert und einige Funktionen nicht verfügbar sind. Laden Sie den Akku Ihres Mobiltelefons auf.

HINWEIS

Fällt der Akkuladestand unter einen Mindeststand, schaltet sich Ihr Mobiltelefon automatisch aus.

Anzeige der Uhrzeit

Die aktuelle Uhrzeit wird im Display Ihres Mobiltelefons zentriert angezeigt.

Stellen Sie vor der ersten Verwendung Ihres Mobiltelefons die Uhrzeit ein.

HINWEIS Sollten Sie Ihr Mobiltelefon auf Werkseinstellungen zurücksetzen, muss die aktuelle Uhrzeit erneut eingestellt werden.

Anzeige des Datums

Das aktuelle Datum wird im Display Ihres Mobiltelefons zentriert angezeigt.

Stellen Sie vor der ersten Verwendung Ihres Mobiltelefons das Datum ein.

HINWEIS Sollten Sie Ihr Mobiltelefon auf Werkseinstellungen zurücksetzen, muss das aktuelle Datum erneut eingestellt werden.

So nehmen Sie Ihr Mobiltelefon in Betrieb

Dieses Kapitel informiert Sie über die ersten Schritte der Inbetriebnahme Ihres Mobiltelefons.

HINWEIS Bevor Sie beginnen, lesen Sie bitte die Sicherheitshinweise.

SIM-Karte einlegen

Bevor Sie Ihr Mobiltelefon verwenden können, müssen Sie Ihre SIM-Karte (nicht im Lieferumfang enthalten) in Ihr Mobiltelefon einlegen.

HINWEIS Die Notrufnummer Ihres Mobiltelefons wird von der SIM-Karte 1 ausgeführt. Falls Sie nur eine SIM-Karte verwenden, muss diese in die Halterung für SIM 1 eingesetzt werden.

1. Nehmen Sie die Akkufachabdeckung (1) ab.

HINWEIS Nutzen Sie die Aussparung (3) auf der Unterseite des Mobiltelefons.

2. Legen Sie die SIM-Karte (2) wie abgebildet ein.

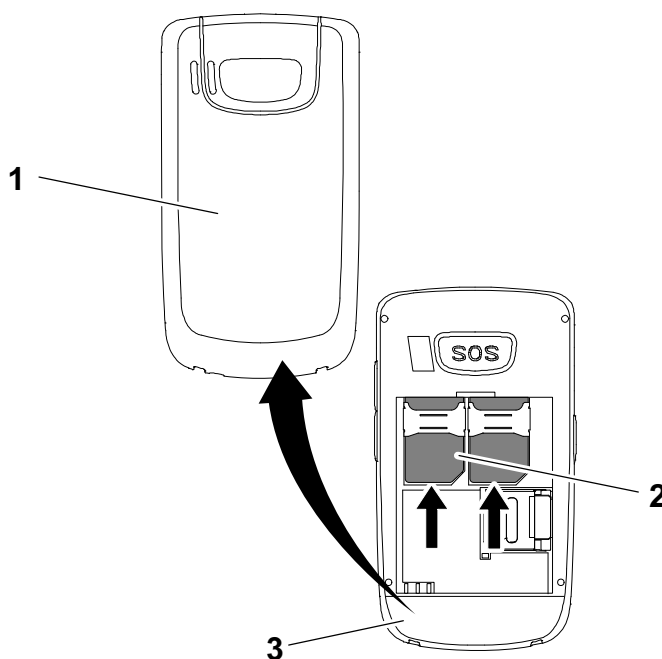

Im Akkufach finden Sie eine hilfreiche Abbildung, die Ihnen zeigt, in welcher Lage und Ausrichtung die SIM-Karte in das Fach eingelegt wird.

microSD-Speicherkarte einlegen

Optional können Sie eine microSD-Speicherkarte (nicht im Lieferumfang enthalten) in Ihr Mobiltelefon einlegen. Dies erhöht die Menge an Daten, die auf dem Mobiltelefon gespeichert werden kann.

1. Schieben Sie die microSD-Speicherkarte (1) mit den Kontakten nach unten wie abgebildet in das geöffnete Fach.



Die Form des Fachs verhindert ein falsches Einlegen.

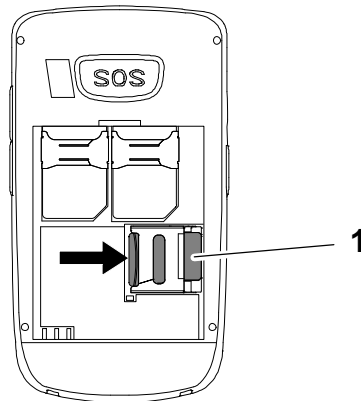

Akku einlegen

Bevor Sie Ihr Mobiltelefon verwenden können, müssen Sie den Akku in Ihr Mobiltelefon einlegen.

1. Legen Sie den Akku (1) wie abgebildet ein.



Die Form des Fachs verhindert ein falsches Einlegen.

2. Setzen Sie die Akkufachabdeckung (2) auf.

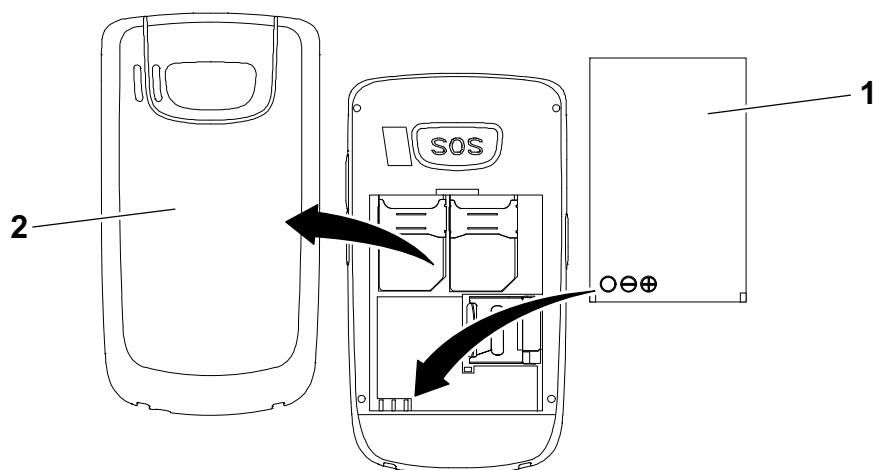

Akku aufladen

Laden Sie bei der ersten Inbetriebnahme den Akku für mindestens 4 Stunden. Einige Akkus erreichen erst nach mehreren vollständigen Lade-/Entladezyklen ihre volle Leistung. Bei vollständig entlademem Akku kann es einige Zeit dauern, bis der Ladevorgang angezeigt wird.

HINWEIS

Stellen Sie vor dem Laden des Akkus sicher, dass der Akku korrekt eingelegt ist. Entfernen Sie den Akku nicht, während das Mobiltelefon geladen wird. Das Mobiltelefon kann dadurch beschädigt werden.

Akku aufladen mit Ladeadapter

1. Verbinden Sie den Netzstecker (1) mit einer ordnungsgemäß installierten Steckdose.
2. Verbinden Sie den microUSB-Stecker (2) mit der microUSB-Anschlussbuchse (3) des Mobiltelefons.

HINWEIS

Achten Sie darauf, den microUSB-Stecker (2) in der richtigen Ausrichtung mit der microUSB-Anschlussbuchse (3) zu verbinden.

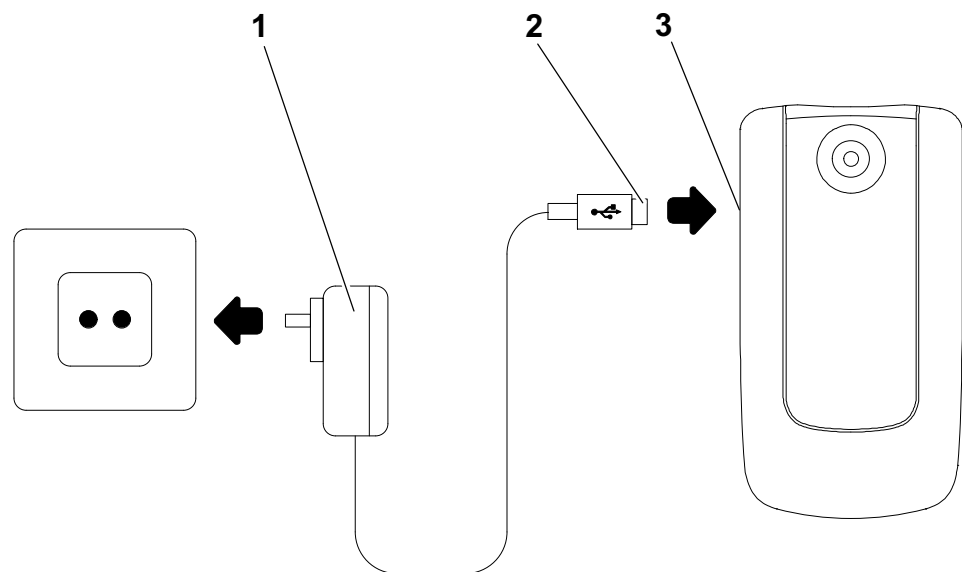

Der Ladevorgang wird auf dem Display in Form eines sich ladenden Akku-Symbols dargestellt.

Akku aufladen mit Ladeschale

1. Verbinden Sie den Netzstecker (1) mit einer ordnungsgemäß installierten Steckdose.
2. Verbinden Sie den microUSB-Stecker (2) mit der USB-Anschlussbuchse (3) der Ladeschale.
3. Stellen Sie das Mobiltelefon wie abgebildet in die Ladeschale.

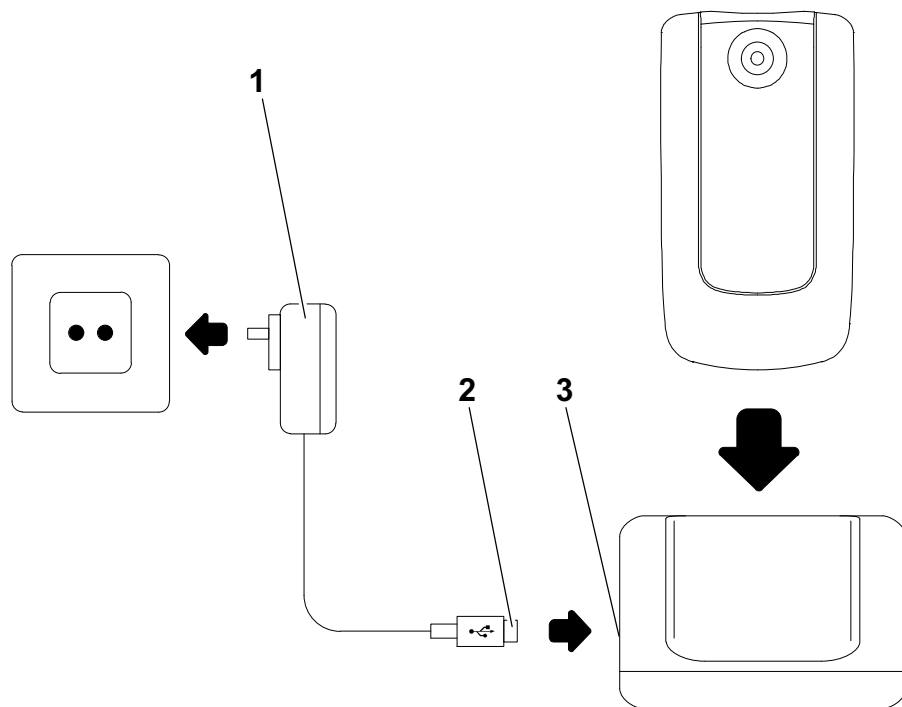

Der Ladevorgang wird auf dem Display in Form eines sich ladenden Akku-Symbols dargestellt.

Mobiltelefon ein- und ausschalten

1. Drücken Sie die Taste  für 3 Sekunden.



HINWEIS

Einige SIM-Karten fordern Sie zur Eingabe Ihrer PIN auf. Folgen Sie den Anweisungen auf dem Display.

So bedienen Sie Ihr Mobiltelefon

Dieses Kapitel informiert Sie über die grundlegende Bedienung Ihres Mobiltelefons.



Hinweise zur Navigation

Drücken Sie die Navigationstasten  /  , um durch die Menüs und Untermenüs Ihres Mobiltelefons zu navigieren und die Softkeys  (links und rechts), um Aktionen auszuführen.

HINWEIS

Die Softkeys  (links und rechts) sind in unterschiedlichen Menüs mit verschiedenen Funktionen belegt. Der linke Softkey ist in den meisten Fällen mit der Funktion „Bestätigen/Speichern/Option“ belegt und der rechte Softkey in den meisten Fällen mit der Funktion „Zurück/Abbrechen“.

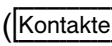

An vielen Stellen dieser Bedienungsanleitung finden Sie Displaytexte (). Diese Displaytexte entsprechen den Texten auf dem Display Ihres Mobiltelefons. Werden mehrere Displaytexte hintereinander dargestellt, sind diese auf dem Display Ihres Mobiltelefons in der entsprechenden Reihenfolge mit dem Softkey  (links) auszuwählen.

Tastensperre

Die Tastensperre soll verhindern, dass versehentlich Funktionen ausgelöst werden.

1. Klappen Sie Ihr Mobiltelefon zu, um die Tastensperre einzuschalten.
2. Klappen Sie Ihr Mobiltelefon auf, um die Tastensperre auszuschalten.

HINWEIS

Bei eingeschalteter Tastensperre sind Sie mit Ihrem Mobiltelefon wie gewohnt erreichbar.

Texteingabemethoden

Wechseln Sie die Texteingabemethode, um andere Zeichen eingeben zu können.





- Großbuchstaben Multitap
- Kleinbuchstaben Multitap
- Ziffern 123

Multitap

Um Text im Multitap-Modus einzugeben, muss die Taste mit der entsprechenden Buchstaben-/Zeichengruppe gedrückt werden. Wird das erste Zeichen der Gruppe benötigt, wird die Taste einmal gedrückt. Wird das zweite Zeichen benötigt, wird die Taste zweimal gedrückt usw.

Um einen weiteren Buchstaben einzugeben, der sich auf derselben Taste befindet, geben Sie zunächst den ersten Buchstaben wie gewohnt ein. Warten Sie, bis der Cursor weiterspringt und geben Sie dann den nächsten Buchstaben ein.

Interpunktion und Sonderzeichen

Drücken Sie im Bearbeitungsmodus die Taste . Interpunktionen und Sonderzeichen werden angezeigt. Wählen Sie mit den Navigationstasten / das gewünschte Zeichen aus und übernehmen Sie es mit der Taste Annehmen . Eine Reihe häufig gebrauchter Interpunktionen und Sonderzeichen erzeugen Sie im Bearbeitungsmodus auch durch mehrfaches Drücken der Taste .

Sonstige Eingaben und Funktionen

Drücken Sie die Taste , um Leerzeichen einzugeben.

Drücken Sie den Softkey  (rechts), um Zeichen zu löschen.

Drücken Sie den Softkey  (rechts) für 2 Sekunden, um alle Zeichen zu löschen.

Anrufe tätigen und annehmen

Für die im Folgenden beschriebenen Funktionen dient der Startbildschirm als Ausgangspunkt.

Anrufe tätigen

1. Geben Sie eine Rufnummer ein.



Drücken Sie den Softkey  (rechts), um Eingaben zu löschen.

2. Drücken Sie die Taste Annehmen . Die Rufnummer wird gewählt.



Wählen Sie bei Aufforderung aus, welche SIM-Karte verwendet werden soll.

Anruf annehmen

Eingehende Anrufe werden je nach Einstellung unterschiedlich signalisiert. Ihr Mobiltelefon weist Sie durch Klingeln und/oder Vibrieren sowie durch die blinkende LED der Taschenlampe auf eingehende Anrufe hin.

Anruf annehmen durch Taste

Drücken Sie die Taste Annehmen , um einen eingehenden Anruf anzunehmen.

Anruf annehmen durch Aufklappen

Klappen Sie Ihr Mobiltelefon auf, um einen eingehenden Anruf anzunehmen.

Anruf abweisen

Sie können eingehende Anrufe auf unterschiedliche Arten abweisen.

Anruf abweisen durch Taste

Drücken Sie die Taste Auflegen , um einen eingehenden Anruf abzuweisen.

Anruf abweisen durch Zuklappen

Klappen Sie Ihr Mobiltelefon zu, um einen eingehenden Anruf abzuweisen.

Anruf beenden

Sie können aktive Gespräche auf unterschiedliche Arten beenden.

Anruf beenden durch Taste



Drücken Sie die Taste Auflegen  während eines Gesprächs, um ein Gespräch zu beenden.

Anruf beenden durch Zuklappen

Klappen Sie Ihr Mobiltelefon während eines Gesprächs zu, um ein Gespräch zu beenden.

Hörerlautstärke einstellen

Passen Sie die Hörerlautstärke Ihres Mobiltelefons während eines Gesprächs an:

1. Drücken Sie die Tasten / auf der Seite Ihres Mobiltelefons, um die Hörerlautstärke lauter bzw. leiser einzustellen.







Längeres Hören bei voller Hörerlautstärke kann Gehörschäden verursachen.

Menü während eines Gesprächs

Sie können während eines Gesprächs diverse Einstellungen vornehmen.

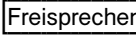
Freisprechen

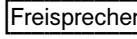
Stellen Sie ein, ob Ihr Gesprächspartner über den Lautsprecher zu hören sein soll.



1. Navigieren Sie während eines aktiven Gesprächs zu   . Die Wiedergabe über den Lautsprecher wird eingeschaltet.
2. Navigieren Sie zu   , um die Wiedergabe über den Lautsprecher wieder auszuschalten.

Mikrofon stumm schalten

Stellen Sie ein, ob das Mikrofon während eines aktiven Gesprächs stumm geschaltet werden soll.



Stumm schalten bedeutet, dass das Gespräch weiterhin aktiv ist, Sie Ihren Gesprächspartner, dieser Sie aber nicht hören kann.

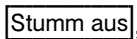

1. Navigieren Sie während eines aktiven Gesprächs zu  . Das Mikrofon wird stumm geschaltet.
2. Navigieren Sie zu  , um die Stummschaltung wieder aufzuheben.

Gespräch halten

Stellen Sie ein, ob ein Gespräch gehalten werden soll.

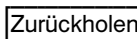

Einen Anruf halten bedeutet, das Gespräch in einen Haltezustand zu bringen. Der gehaltene Anruf wird in eine Warteschleife gelegt, während Sie ein Gespräch mit einem Dritten aufbauen können. Der erste Teilnehmer kann dieses Gespräch nicht mithören.

1. Navigieren Sie während eines aktiven Gesprächs zu  . Der Gesprächspartner wird gehalten.
2. Navigieren Sie zu  , um das Gespräch fortzusetzen.

Konferenzschaltung

Führen Sie ein Gespräch in einer Konferenz, das heißt, mit mindestens zwei weiteren Teilnehmern.

1. Navigieren Sie während eines aktiven Gesprächs zu und wählen Sie einen weiteren Kontakt.
2. Wählen Sie . Der zweite Gesprächspartner wird angerufen.

HINWEIS

Das Gespräch mit dem ersten Gesprächspartner wird gehalten.

3. Wählen Sie . Das Konferenzgespräch wird hergestellt, Sie sprechen jetzt mit beiden (oder weiteren) Gesprächsteilnehmern.



Wählen Sie , um die Konferenzschaltung zu beenden. Alternativ wählen Sie , um das Gespräch mit einem einzelnen Teilnehmer der Konferenzschaltung zu beenden.

Kurzmitteilungen

Sie können mit Ihrem Mobiltelefon Kurzmitteilungen (SMS) senden und empfangen.

HINWEIS

Es werden eventuell nicht alle angebotenen Funktionen von jedem Mobilfunkanbieter unterstützt. Wenden Sie sich für detaillierte Informationen an Ihren Mobilfunkanbieter.

Kurzmitteilung schreiben

Nutzen Sie die Funktion, um eine Kurzmitteilung zu schreiben:

1. Navigieren Sie zu .
2. Geben Sie den gewünschten Text ein.
3. Wählen Sie .
4. Geben Sie eine Rufnummer ein.



Wählen Sie alternativ und dann den gewünschten Telefonbuchkontakt.



Wählen Sie bei Aufforderung aus, welche SIM-Karte verwendet werden soll.

5. Wählen Sie . Die Kurzmitteilung wird gesendet.

HINWEIS

Ausführliche Informationen zu Kurzmitteilungen finden Sie ab Seite 26.

Das Menü Ihres Mobiltelefons

Das Menü Ihres Mobiltelefons ist in thematisch geordnete Gruppen (Untermenüs) unterteilt. Im Folgenden werden Ihnen alle wichtigen Funktionen erklärt.

HINWEIS In dieser Bedienungsanleitung wird an einigen Stellen von "SIM1" gesprochen. Da dieses Gerät zum Betrieb von 2 SIM-Karten (Dual-SIM) geeignet ist, gelten an den benannten Stellen die Einstellungen für „SIM2“ analog.



Einige Texte im Menü werden als Lauftext angezeigt. Warten Sie einen Augenblick auf der jeweiligen Auswahl, um den laufenden Text vollständig lesen zu können.

Telefonbuch

Sie können im Telefonbuch Ihres Mobiltelefons bis zu 300 Einträge speichern. Zusätzliche Einträge können Sie auf Ihrer SIM-Karte speichern.

- Geben Sie bei allen Rufnummern immer die Landes- und Ortsvorwahl mit ein.
- Ist die Speicherkapazität erschöpft, zeigt das Display beim nächsten Speichern eine entsprechende Meldung. Für neue Einträge müssen Sie erst alte Einträge löschen.
- Die Telefonbucheinträge sind alphabetisch geordnet. Um direkt zum gewünschten Telefonbucheintrag zu springen, drücken Sie den entsprechenden Anfangsbuchstaben.

Kontakt hinzufügen

Speichern Sie ihre Kontakte im Telefonbuch, um schnellen Zugriff auf wichtige Rufnummern zu haben.

1. Navigieren Sie zu **Menü** **Kontakte** **Neuer Kontakt** **OK** und wählen Sie den Speicherort **Zu SIM1** / **Zum Telefon** aus.
2. Geben Sie den Namen und die Rufnummer ein.
3. Bestätigen Sie mit dem linken Softkey. Die Einstellung wird gespeichert.



Ihre gespeicherten Kontakte können Sie auch einer Kurzwahl oder einer Bildwahl zuweisen.

Kontakt anrufen

So rufen Sie Ihre Kontakte aus dem Telefonbuch an:

1. Navigieren Sie zu **Menü** **Kontakte**.
2. Wählen Sie den gewünschten Kontakt.
3. Drücken Sie die Taste Annehmen  **OK**. Die Rufnummer wird gewählt.

HINWEIS

Um zu einem bestimmten Eintrag zu springen, geben Sie den Anfangsbuchstaben des gespeicherten Namens über die Tastatur ein. Ggf. müssen Sie eine Taste mehrfach drücken.



Für einen Namen mit dem Anfangsbuchstaben „L“ drücken Sie also die Taste **5** JKL drei mal.

Kontakt löschen

So löschen Sie Kontakte aus dem Telefonbuch:

1. Navigieren Sie zu **Menü** **Kontakte**.
2. Wählen Sie den gewünschten Kontakt.
3. Wählen Sie **Option** **Löschen**, und bestätigen Sie die Abfrage. Der Kontakt wird gelöscht.

Telefonbucheinstellungen

In den Telefonbucheinstellungen können Sie erweiterte Einstellungen vornehmen.

Bevorzugter Speicherort

Legen Sie Ihren bevorzugten Speicherort für Telefonbucheinträge fest. Je nach Einstellung werden Telefonbucheinträge ohne erneute Abfrage auf der SIM-Karte oder auf dem Mobiltelefon gespeichert.

1. Navigieren Sie zu **Menü** **Kontakte** **Option** **Kontakte einstellen** **Bevorzugter Speicher**.
2. Wählen Sie den Speicherort **Zu SIM1** / **Zum Telefon**.

Speicherstatus

Sie erhalten Auskunft über die Anzahl der gespeicherten Kontakte und die verfügbaren Speicherplätze:

1. Navigieren Sie zu **Menü** **Kontakte** **Option** **Kontakte einstellen** **Speicherstatus**. Die Anzeige der noch verfügbaren Speicherplätze wird angezeigt.

Kurzwahl

Richten Sie für bis zu 8 Telefonbucheinträge eine Kurzwahl auf den Tasten **2** ABC - **9** WXYZ ein.

Kurzwahl einschalten

Die Funktion Kurzwahl muss zunächst eingeschaltet werden.

1. Navigieren Sie zu **Menü** **Kontakte** **Option** **Kontakte einstellen** **Kurzwahl** **Status**.
2. Wählen Sie **Ein**. Die Funktion Kurzwahl wird eingeschaltet.

HINWEIS

Sie können Kurzwahlnummern nur Kontakten hinzufügen, die bereits in Ihrem Telefonbuch gespeichert sind.

Kontakte zur Kurzwahl hinzufügen

Fügen Sie Kontakte zur Kurzwahl hinzu, um diese über die Tasten **2**_{ABC} - **9**_{WXYZ} anzuwählen.

1. Navigieren Sie zu **Menü** **Kontakte** **Option** **Kontakte einstellen** **Kurzwahl** **Kurzwahl einrichten**.
2. Wählen Sie einen leeren Kurzwahl-Speicherplatz (**<Leer>**).
3. Wählen Sie den gewünschten Kontakt. Die Einstellung wird gespeichert.

Kontakte über Kurzwahl anrufen

Nutzen Sie die Kurzwahl aus dem Startbildschirm heraus.

1. Drücken Sie die Taste **2**_{ABC} - **9**_{WXYZ} für 3 Sekunden. Die Rufnummer wird gewählt.

Bildwahl

Weisen Sie ihren favorisierten Kontakten Bilder zu. Diese Bilder werden in der Bildwahl angezeigt. Durch Anwählen dieser Bilder wird die dem Kontakt zugeordnete Rufnummer gewählt.

Sie können Ihren eigenen Bildern von einem Computer auf Ihr Mobiltelefon bzw. die Speicherkarte übertragen und als Bildwahl einrichten.

HINWEIS

Zur optimalen Darstellung verwenden Sie Bilder mit einer Größe von 58 x 68 Pixeln. Andernfalls könnten die Bilder verzerrt oder gar nicht dargestellt werden. Es können nur Bilder im Format „.jpeg“ verwendet werden.



Um Anpassungen an Ihren Bildern vorzunehmen, verwenden Sie den Bildkonverter auf unserer Homepage www.olympia-vertrieb.de.

Bilder vom Computer übertragen

1. Verbinden Sie Ihr Mobiltelefon mit dem USB-Kabel mit einem Computer.
2. Wählen Sie **Massenspeicher**.
3. Übertragen Sie die Bilder auf Ihr Mobiltelefon.

Kontakt zu Bildwahl hinzufügen

1. Wählen Sie **Bildw.**.
2. Wählen Sie einen nicht verwendeten Speicherplatz.



Einen nicht verwendeten Speicherplatz erkennen Sie daran, dass als Bild eine graue Silhouette angezeigt wird.

3. Bestätigen Sie die Abfrage.
4. Wählen Sie den gewünschten Telefonbucheintrag aus. Der Telefonbucheintrag wird als Bildwahl-Kontakt gespeichert.

Bild zu Bildwahl-Kontakt hinzufügen

Verwenden Sie Bilder, die Sie von Ihrem Computer auf Ihr Mobiltelefon übertragen haben.

1. Wählen Sie **Bildw.**.
2. Wählen Sie den gewünschten Kontakt.
3. Wählen Sie **Option** **Bild wählen** **Aus Datei wählen**.
4. Wählen Sie das gewünschte Bild. Das Bild wird zum ausgewählten Bildwahl-Kontakt hinzugefügt und ist im Menü **Bildw.** zu sehen.

Über Bildwahl anrufen

Rufen Sie Telefonbucheinträge über die Bildwahl an. So können Sie Ihren Gesprächspartner schon auf einem Bild sehen, bevor Sie diesen anrufen.

1. Wählen Sie **Bildw.**.
2. Wählen Sie den gewünschten Kontakt aus.
3. Wählen Sie **Option** **Anrufen**. Der Bildwahl-Kontakt wird angerufen.

Kurzmitteilung an Bildwahl-Kontakt senden

1. Wählen Sie **Bildw.**.
2. Wählen Sie den gewünschten Bildwahl-Kontakt.
3. Wählen Sie **Option** **Nachricht senden**.
4. Geben Sie den gewünschten Text ein.
5. Wählen Sie **Option** **Senden an**.
6. Wählen Sie den gewünschten Bildwahl-Kontakt.
7. Wählen Sie **Option** **Senden**. Die Kurzmitteilung wird gesendet.

Bildwahl-Kontakt bearbeiten

1. Wählen Sie **Bildw.**.
2. Wählen Sie den gewünschten Bildwahl-Kontakt.
3. Wählen Sie **Option** **Ändern**.
4. Bearbeiten Sie den Bildwahl-Kontakt nach Ihren Bedürfnissen.
5. Wählen Sie **Option** **OK**. Ihre Änderungen werden gespeichert.

Bildwahl-Kontakt löschen

1. Wählen Sie **Bildw.**.
2. Wählen Sie den gewünschten Bildwahl-Kontakt.
3. Wählen Sie **Option** **Löschen**.
4. Bestätigen Sie die Abfrage. Der Bildwahl-Kontakt wird gelöscht.

Kurzmitteilungen

Sie können mit Ihrem Mobiltelefon Kurzmitteilungen (SMS) senden und empfangen.

HINWEIS

Es werden eventuell nicht alle angebotenen Funktionen von jedem Mobilfunkanbieter unterstützt. Wenden Sie sich für detaillierte Informationen an Ihren Mobilfunkanbieter.

Kurzmitteilung schreiben

Nutzen Sie die Funktion, um eine Kurzmitteilung zu schreiben:

1. Navigieren Sie zu **Menü** **Nachrichten** **Neue SMS**.
2. Geben Sie den gewünschten Text ein.
3. Wählen Sie **Option** **Senden an**.
4. Geben Sie eine Rufnummer ein.



Wählen Sie alternativ **Aus Kontakten hinzufügen** und dann den gewünschten Telefonbuchkontakt.

5. Wählen Sie **Option** **Senden**. Die Kurzmitteilung wird gesendet.

HINWEIS

Eine Kurzmitteilung enthält 160 Zeichen. Bei Kurzmitteilungen mit mehr als 160 Zeichen können Ihnen weitere Kosten entstehen.

Posteingang

Im Posteingang werden Ihre empfangenen Kurzmitteilungen gespeichert.

Ansicht

Öffnen Sie die Kurzmitteilung, um den Inhalt anzeigen zu lassen.

1. Navigieren Sie zu **Menü** **Nachrichten** **Posteingang**.
2. Wählen Sie die gewünschte Kurzmitteilung.
3. Wählen Sie **Option** **Ansicht**. Die Kurzmitteilung wird geöffnet.

Antworten

Antworten Sie dem Absender der empfangenen Kurzmitteilung.

1. Navigieren Sie zu **Menü** **Nachrichten** **Posteingang**.
2. Wählen Sie die gewünschte Kurzmitteilung.
3. Wählen Sie **Option** **Antw.**.

4. Geben Sie den gewünschten Text ein.
5. Wählen Sie .
6. Wählen Sie den Absender der empfangenen Kurzmitteilung.
7. Wählen Sie . Die Kurzmitteilung wird gesendet.

Sender anrufen

Rufen Sie den Absender der empfangenen Kurzmitteilung an.

1. Navigieren Sie zu .
2. Wählen Sie die gewünschte Kurzmitteilung.
3. Wählen Sie . Der Absender der empfangenen Nachricht wird angerufen.

Weiterleiten

Leiten Sie eine empfangene Kurzmitteilung an einen anderen Kontakt weiter.

1. Navigieren Sie zu .
2. Wählen Sie die gewünschte Kurzmitteilung.
3. Wählen Sie .
4. Bearbeiten Sie die ausgewählte Kurzmitteilung.
5. Wählen Sie .
6. Geben Sie eine Rufnummer ein.



Wählen Sie alternativ und dann den gewünschten Telefonbuchkontakt.

7. Wählen Sie . Die Kurzmitteilung wird gesendet.

Löschen

Löschen Sie eine empfangene Kurzmitteilung.

1. Navigieren Sie zu .
2. Wählen Sie die gewünschte Kurzmitteilung.
3. Wählen Sie .
4. Bestätigen Sie die Abfrage. Die Kurzmitteilung wird gelöscht.

Alles löschen

Löschen Sie alle empfangenen Kurzmitteilungen, die in Ihrem Posteingang gespeichert sind.

1. Navigieren Sie zu .
2. Bestätigen Sie die Abfrage. Alle Kurzmitteilungen in Ihrem Posteingang werden gelöscht.

Im Telefonbuch speichern

Speichern Sie eine Rufnummer, von der Sie eine Kurzmitteilung erhalten haben, in Ihrem Telefonbuch.

1. Navigieren Sie zu **Menü** **Nachrichten** **Posteingang**.
2. Wählen Sie die gewünschte Kurzmitteilung.
3. Wählen Sie **Option** **In Kontakten speichern**.
4. Wählen Sie den Speicherort **Zu SIM1** / **Zum Telefon**.
5. Geben Sie einen Namen für Ihren Telefonbucheintrag ein.
6. Wählen Sie **OK**. Die Rufnummer, von der Sie eine Kurzmitteilung erhalten haben, ist als Telefonbucheintrag gespeichert.

Entwürfe

Speichern Sie eine Kurzmitteilung als Entwurf. So haben Sie die Möglichkeit, schnell auf einen häufig verwendeten Text zuzugreifen.

Als Entwurf speichern

Schreiben Sie eine Kurzmitteilung, deren Inhalt Sie als Entwurf speichern möchten.

1. Navigieren Sie zu **Menü** **Nachrichten** **Neue SMS**.
2. Geben Sie den gewünschten Text ein.
3. Wählen Sie **Option** **OK**. Die Kurzmitteilung wird als Entwurf gespeichert.

Ansicht

Öffnen Sie die Kurzmitteilung, um den Inhalt anzeigen zu lassen.

1. Navigieren Sie zu **Menü** **Nachrichten** **Entwürfe**.
2. Wählen Sie den gewünschten Entwurf.
3. Wählen Sie **Option** **Ansicht**. Die Kurzmitteilung wird geöffnet.

Senden

Senden Sie die als Entwurf gespeicherte Kurzmitteilung an einen beliebigen Empfänger.

1. Navigieren Sie zu **Menü** **Nachrichten** **Entwürfe**.
2. Wählen Sie den gewünschten Entwurf.
3. Wählen Sie **Option** **Senden an**.
4. Geben Sie eine Rufnummer ein.



Wählen Sie alternativ **Aus Kontakten hinzufügen** und dann den gewünschten Telefonbuchkontakt.

5. Wählen Sie **Option** **Senden**. Die Kurzmitteilung wird gesendet.

Bearbeiten

Bearbeiten Sie die bereits als Entwurf gespeicherte Kurzmitteilung.

1. Navigieren Sie zu **Menü** **Nachrichten** **Entwürfe**.
2. Wählen Sie den gewünschten Entwurf.
3. Wählen Sie **Option** **Ändern**.
4. Bearbeiten Sie den Entwurf nach Ihren Bedürfnissen.
5. Wählen Sie **Option** **OK**. Ihre Änderungen werden gespeichert.

Löschen

Löschen Sie die als Entwurf gespeicherte Kurzmitteilung.

1. Navigieren Sie zu **Menü** **Nachrichten** **Entwürfe**.
2. Wählen Sie den gewünschten Entwurf.
3. Wählen Sie **Option** **Löschen**.
4. Bestätigen Sie die Abfrage. Die als Entwurf gespeicherte Kurzmitteilung wird gelöscht.

Gesendete Kurzmitteilungen

Ihr Mobiltelefon speichert die Kurzmitteilungen, die Sie gesendet haben.

Ansicht

Öffnen Sie die Kurzmitteilung, um den Inhalt anzeigen zu lassen.

1. Navigieren Sie zu **Menü** **Nachrichten** **Postausgang**.
2. Wählen Sie die gewünschte Kurzmitteilung.
3. Wählen Sie **Option** **Ansicht**. Die Kurzmitteilung wird geöffnet.

Weiterleiten

Leiten Sie eine bereits gesendete Kurzmitteilung an einen anderen Kontakt weiter.

1. Navigieren Sie zu **Menü** **Nachrichten** **Postausgang**.
2. Wählen Sie die gewünschte Kurzmitteilung.
3. Wählen Sie **Option** **Weiterleiten**.
4. Bearbeiten Sie die ausgewählte Kurzmitteilung.
5. Wählen Sie **Option** **Senden an**.
6. Geben Sie eine Rufnummer ein.



Wählen Sie alternativ **Aus Kontakten hinzufügen** und dann den gewünschten Telefonbuchkontakt.

7. Wählen Sie **Option** **Senden**. Die Kurzmitteilung wird gesendet.

Löschen

Löschen Sie eine gesendete Kurzmitteilung.

1. Navigieren Sie zu **Menü** **Nachrichten** **Postausgang**.
2. Wählen Sie die gewünschte Kurzmitteilung.
3. Wählen Sie **Option** **Löschen**.
4. Bestätigen Sie die Abfrage. Die als Entwurf gespeicherte Kurzmitteilung wird gelöscht.

Alles löschen

Löschen Sie alle gesendeten Kurzmitteilungen.

1. Navigieren Sie zu **Menü** **Nachrichten** **Postausgang** **Option** **Alle löschen**.
2. Bestätigen Sie die Abfrage. Alle gesendeten Kurzmitteilungen werden gelöscht.

Sendeberichte

Legen Sie fest, ob Sie einen Sendebereich für gesendete Kurzmitteilungen erhalten wollen.

1. Navigieren Sie zu **Menü** **Nachrichten** **Einstellungen** **Gesendete Nachrichten**.



Ändern Sie den Status **Ein** bzw. **Aus** mit der Raute- oder der Stern-Taste.

HINWEIS

In den Standardeinstellungen ist die Funktion Sendebereiche ausgeschaltet.

Bevorzugter Speicherort

Legen Sie fest, ob Ihre Mitteilungen auf dem Mobiltelefon oder Ihrer SIM-Karte gespeichert werden.



Das Mobiltelefon hat gegenüber der SIM-Karte als Speicherort den Vorteil einer größeren Kapazität. Wenn Sie einmal ein anderes Mobiltelefon mit Ihrer SIM-Karte verwenden, sind die Kurzmitteilungen dann nicht verfügbar. Die SIM-Karte als Speicherort hat den Vorteil, dass Sie Ihre Kurzmitteilung telefonunabhängig speichern, aber wenig Speicherkapazität haben.

1. Navigieren Sie zu **Menü** **Nachrichten** **Einstellungen** **Bevorzugter Speicher**.



Ändern Sie den Speicherort **SIM** bzw. **Telefon** mit der Raute- oder der Stern-Taste.

Einstellungen

In den Einstellungen ändern Sie Grundeinstellungen wie z. B. Uhrzeit, Sprache, Anrufeinstellungen, Telefoneinstellungen, Netzwerk- und Sicherheitseinstellungen usw.

Benutzerprofile

Ein Benutzerprofil fasst diverse Einstellungen wie Klingeltöne, -lautstärke, Vibrationsalarm, Kurzmitteilungstöne, -lautstärke, Ein- und Ausschalttöne und andere Signaltöne in einem personalisierten Menü zusammen.

Sie haben die Möglichkeit, eines der vorinstallierten Benutzerprofile (**Allgemein**, **Lautlos**, **Besprechung** und **Draußen**) zu wählen und/oder sich diese entsprechend Ihrer Bedürfnisse anzupassen.

Benutzerprofil aktivieren

1. Navigieren Sie zu **Menü** **Einstellungen** **Benutzerprofile**.
2. Wählen Sie das gewünschte Benutzerprofil.
3. Wählen Sie **Option** **Aktivieren**. Das ausgewählte Benutzerprofil wird aktiviert.

Benutzerprofil anpassen

Passen Sie Ihr Benutzerprofil entsprechend Ihrer Bedürfnisse an.



Sie können alle Benutzerprofile anpassen. Wir empfehlen jedoch, Ihre personalisierten Einstellungen im Benutzerprofil **Allgemein** vorzunehmen.

1. Navigieren Sie zu **Menü** **Einstellungen** **Benutzerprofile**.
2. Wählen Sie das gewünschte Benutzerprofil.
3. Wählen Sie **Option** **Anpassen**.

Signalisierungstyp

Stellen Sie ein, welche Signalisierung (**Nur Klingeln**, **Nur Vibrieren**, **Klingeln und Vibrieren** oder **Vibrieren, dann Klingeln**) Ihr Mobiltelefon bei eingehenden Anrufen und Kurzmitteilungen verwenden soll.

1. Navigieren Sie zu **Option** **Anpassen** **Signalisierungstyp**.
2. Wählen Sie die gewünschte Einstellung.

Klingeltyp

Stellen Sie ein, ob Ihr Mobiltelefon bei eingehenden Anrufen und Kurzmitteilungen ein einzelnes akustisches Signal geben soll (**Einzelsignal**) oder der eingestellte Ton wiederholt wiedergegeben werden soll (**Wiederholen**).

1. Navigieren Sie zu **Option** **Anpassen** **Klingeltyp**.
2. Wählen Sie die gewünschte Einstellung.

Klingelton bei eingehendem Anruf

Wählen Sie einen Klingelton aus 5 unterschiedlichen Klingeltönen (**Klingelton 1** - **Klingelton 5**) aus.

1. Navigieren Sie zu **Option** **Anpassen** **SIM 1: Eingehender Anruf**.
2. Wählen Sie die gewünschte Einstellung.



Wenn Sie einen Klingelton auswählen und einen kurzen Augenblick warten, wird dieser kurz abgespielt.

Lautstärke bei eingehendem Anruf

Stellen Sie die Lautstärke des Klingeltons bei eingehenden Anrufen ein.

1. Navigieren Sie zu **Option** **Anpassen** **Klingeltonlautstärke**.
2. Wählen Sie die gewünschte Einstellung.

Klingelton bei eingehender Kurzmitteilung

Wählen Sie einen Klingelton aus 5 unterschiedlichen Klingeltönen (**Ton 1** - **Ton 5**) aus.

1. Navigieren Sie zu **Option** **Anpassen** **SIM 1: Nachricht**.
2. Wählen Sie die gewünschte Einstellung.



Wenn Sie einen Klingelton auswählen und einen kurzen Augenblick warten, wird dieser kurz abgespielt.

Lautstärke bei eingehender Kurzmitteilung

Stellen Sie die Lautstärke des Klingeltons bei eingehenden Kurzmitteilungen ein.

1. Navigieren Sie zu **Option** **Anpassen** **Nachrichtstonlautstärke**.
2. Wählen Sie die gewünschte Einstellung.

Tastenton

Stellen Sie ein, ob Ihr Mobiltelefon ein akustisches Signal geben soll, wenn Tasten auf der Tastatur gedrückt werden.

1. Navigieren Sie zu **Option** **Anpassen** **Tastenton Ein/Aus**.
2. Wählen Sie die gewünschte Einstellung.

Tastentonlautstärke

Stellen Sie die Lautstärke des Tastaturtons ein.

1. Navigieren Sie zu .
2. Wählen Sie die gewünschte Einstellung.

Einschaltton

Wählen Sie einen Einschaltton aus 5 unterschiedlichen Einschalttönen aus.

1. Navigieren Sie zu .
2. Wählen Sie die gewünschte Einstellung.



Wenn Sie einen Klingelton auswählen und einen kurzen Augenblick warten, wird dieser kurz abgespielt.

Ausschaltton

Wählen Sie einen Klingelton aus 5 unterschiedlichen Klingeltönen aus.

1. Navigieren Sie zu .
2. Wählen Sie die gewünschte Einstellung.



Wenn Sie einen Klingelton auswählen und einen kurzen Augenblick warten, wird dieser kurz abgespielt.

Ton beim Aufklappen des Mobiltelefons

Wählen Sie, ob Ihr Mobiltelefon ein akustisches Signal geben soll, wenn Sie Ihr Mobiltelefon aufklappen.

1. Navigieren Sie zu .
2. Wählen Sie die gewünschte Einstellung.



Wenn Sie einen Klingelton auswählen und einen kurzen Augenblick warten, wird dieser kurz abgespielt.

Ton beim Zuklappen des Mobiltelefons

Wählen Sie, ob Ihr Mobiltelefon ein akustisches Signal geben soll, wenn Sie Ihr Mobiltelefon zuklappen.

1. Navigieren Sie zu .
2. Wählen Sie die gewünschte Einstellung.



Wenn Sie einen Klingelton auswählen und einen kurzen Augenblick warten, wird dieser kurz abgespielt.

Systembenachrichtigungen

Stellen Sie ein, ob Ihr Mobiltelefon ein akustisches Signal geben soll, wenn Sie Systembenachrichtigungen erhalten.

1. Navigieren Sie zu .
2. Wählen Sie die gewünschte Einstellung.

Dual-SIM-Einstellungen

Legen Sie zwei SIM-Karten in Ihr Mobiltelefon, um diese Funktion zu nutzen. Anderenfalls ist automatisch SIM1 aktiv.

Legen Sie fest, ob Ihr Mobiltelefon auf eine oder beide eingelegten Sim-Karten zugreifen soll.

1. Navigieren Sie zu **Menü** **Einstellungen** **Dual-SIM-Einstellungen**.
2. Wählen Sie die gewünschte Einstellung.
3. Wählen Sie **OK**. Die Einstellung wird gespeichert.

Telefonereinstellungen

Nehmen Sie grundsätzliche Einstellungen Ihres Mobiltelefons wie etwa Sprache, Uhrzeit, Datum, Hintergrundbeleuchtung usw. vor.

Uhrzeit und Datum

Stellen Sie vor der ersten Verwendung Ihres Mobiltelefons die Uhrzeit und das Datum ein.

1. Navigieren Sie zu **Menü** **Einstellungen** **Telefonereinstellungen** **Uhrzeit und Datum** **Uhrzeit/Datum einstellen**.
2. Geben Sie die Uhrzeit und das Datum über die Tastatur ein.
3. Wählen Sie **OK**. Die Einstellung wird gespeichert.



Passen Sie die Einstellungen zur Zeitzone und Heimatstadt, sowie zum Uhrzeit- und Datumsformat Ihren Bedürfnissen an.

Sprache

Ihr Mobiltelefon kann in vier unterschiedlichen Sprachen (deutsch, englisch, französisch und niederländisch) bedient werden.

1. Navigieren Sie zu **Menü** **Einstellungen** **Telefonereinstellungen** **Sprache**.
2. Wählen Sie die gewünschte Sprache.
3. Wählen Sie **OK**. Die Einstellung wird gespeichert.

Bevorzugte Eingabemethode

Stellen Sie ein, auf welche Art Sie Ihre Texte eingeben wollen.



Diese Einstellung wirkt sich auf alle Menüs aus, in denen Sie Text eingeben (Telefonbuchkontakte anlegen, Kurzmitteilung schreiben usw.).

1. Navigieren Sie zu **Menü** **Einstellungen** **Telefonereinstellungen** **Bevorzugte Eingabemethode**.
2. Wählen Sie die gewünschte Einstellung.
3. Wählen Sie **OK**. Die Einstellung wird gespeichert und wirkt sich auf alle relevanten Menüs aus.

Anzeige

Stellen Sie ein, welches Hintergrundbild auf dem Startbildschirm und ob die Uhrzeit auf dem Startbildschirm angezeigt werden soll.

1. Navigieren Sie zu **Menü** **Einstellungen** **Telefoneinstellungen** **Anzeige** **Hintergrundbild**.
2. Legen Sie im Folgenden fest, welches Bild auf dem Startbildschirm angezeigt werden soll.



Wenn Sie private Bilder auf dem Mobiltelefon gespeichert haben, können diese auch als Hintergrundbild verwendet werden.

3. Navigieren Sie zu **Menü** **Einstellungen** **Telefoneinstellungen** **Anzeige** **Datum und Uhrzeit anzeigen**.
4. Wählen Sie die gewünschte Einstellung.
5. Wählen Sie **OK**. Die Einstellungen werden gespeichert.

Flugmodus

Wechseln Sie in den Flugmodus, wenn Sie alle Funkeinheiten des Geräts und damit sämtliche Kommunikationsfunktionen ausschalten wollen, ohne die restlichen Funktionen (wie etwa den Taschenrechner, die Taschenlampe oder den Kalender) zu deaktivieren.

1. Navigieren Sie zu **Menü** **Einstellungen** **Telefoneinstellungen** **Flugmodus** **Flugmodus**. Der Flugmodus ist eingeschaltet.

Hintergrundbeleuchtung

Stellen Sie ein, wie hell und wie lange die Hintergrundbeleuchtung des Displays eingeschaltet sein soll.

1. Navigieren Sie zu **Menü** **Einstellungen** **Telefoneinstellungen** **Sonstige Einstellungen** **Hintergrundbeleuchtung**.
2. Wählen Sie die gewünschten Einstellungen.



Ändern Sie die Einstellungen mit der Raute- oder der Stern-Taste.

3. Wählen Sie **OK**. Die Einstellungen werden gespeichert.

Tastaturbeleuchtung

Stellen Sie ein, ob die Tastatur Ihres Mobiltelefons beleuchtet sein soll.

1. Navigieren Sie zu **Menü** **Einstellungen** **Telefoneinstellungen** **Sonstige Einstellungen** **Tastaturbeleuchtung Ein / Aus**.
2. Wählen Sie die gewünschte Einstellung.

Notruffunktion (SOS-Taste)



Das Alarmsignal ist sehr laut und kann in unmittelbarer Nähe zum Ohr Gehörschäden verursachen. Halten Sie Ihr Mobiltelefon beim Drücken der SOS-Taste von Ihrem Kopf fern.

Die SOS-Taste hat eine Notruffunktion. Halten Sie die SOS-Taste ca. 3 Sek. gedrückt, wird ein Notruf ausgelöst. Dabei ertönt ein Alarmsignal und es werden Notruf-Kurzmitteilungen an die gespeicherten Rufnummern gesendet. Anschließend werden die gespeicherten Rufnummern im Freisprechmodus nacheinander angerufen. Sie können der SOS-Taste bis zu 4 Rufnummern zuweisen.

Notruffunktion ein-/ausschalten

Bevor Sie die Notruffunktion verwenden, müssen Sie diese einschalten.

1. Navigieren Sie zu .
2. Wählen Sie die gewünschte Einstellung.
3. Wählen Sie . Die Einstellung wird gespeichert.

Telefonkette

Stellen Sie ein, ob die Notrufnummern einmal oder wiederholt durch Anruf kontaktiert werden sollen.

1. Navigieren Sie zu .
2. Wählen Sie die gewünschte Einstellung.
3. Wählen Sie . Die Einstellung wird gespeichert.

HINWEIS

Wenn die Einstellung Telefonkette aktiviert ist, werden alle gespeicherten Rufnummern in insgesamt 3 Intervallen nacheinander gewählt. Dadurch ist sichergestellt, dass die Notruffunktion nicht durch Anrufbeantworter oder Mailboxen unterbrochen wird.

Notruf-Nummer

Speichern Sie bis zu 4 Rufnummern, die im Notfall durch Auslösen der SOS-Taste einen Notruf und Notfall-SMS erhalten sollen.

HINWEIS

Weisen Sie keine offiziellen Notrufnummern zu. Ein Fehlalarm kann erhebliche Kosten verursachen, die zu Ihren Lasten gehen können.

1. Navigieren Sie zu .
2. Wählen Sie einen freien Speicherplatz () aus.
3. Wählen Sie .

4. Geben Sie eine beliebige Rufnummer ein.
5. Wählen Sie **OK**. Die Einstellung wird gespeichert.

Notruf-Kurzmitteilung

Geben Sie einen beliebigen Text ein, aus dem für den Empfänger deutlich zu erkennen ist, dass Sie aus einem Notfall heraus um Hilfe bitten.

1. Navigieren Sie zu **Menü** **Einstellungen** **Notrufeinstellungen** **Notruftext anzeigen**.



In den Standardeinstellungen lautet der Text Ihrer Notruf-Kurzmitteilung **SOS Hilfe!**.

2. Bearbeiten Sie die Notruf-Kurzmitteilung.



Der Inhalt der Notruf-Kurzmitteilung ist an dieser Stelle auf 160 Zeichen begrenzt.

3. Wählen Sie **Option** **Ändern**.
4. Wählen Sie **OK** und bestätigen Sie die Abfrage. Die Einstellung wird gespeichert.

Anrufeinstellungen

Legen Sie diverse Einstellungen zum Anrufverhalten bzw. Leistungsmerkmale Ihres Mobiltelefons fest.

Eigene Rufnummer senden

Stellen Sie ein, ob Ihre eigene Rufnummer bei einem ausgehenden Gespräch an den Gesprächspartner übertragen (**ID senden**), nicht übertragen (**ID verbergen**) oder diese Einstellung von Ihrem Mobilfunkanbieter festgelegt werden soll (**Vom Netz festgelegt**).

1. Navigieren Sie zu **Menü** **Einstellungen** **Anrufeinstellungen** **SIM 1: Anrufeinstellungen** **Anruf-ID**.
2. Wählen Sie die gewünschte Einstellung. Die Einstellung wird gespeichert.

Anklopfen

Stellen Sie ein, ob Sie während eines aktiven Gesprächs über ein Anklopfzeichen über einen weiteren eingehenden Anruf informiert werden wollen.

1. Navigieren Sie zu **Menü** **Einstellungen** **Anrufeinstellungen** **SIM 1: Anrufeinstellungen** **Anklopfen**.
2. Wählen Sie die gewünschte Einstellung.



Dieser Dienst muss ggf. bei Ihrem Mobilfunkanbieter freigeschaltet werden. Ob der Dienst verfügbar ist, können Sie unter **Status abfragen** prüfen.

Rufumleitung

Stellen Sie ein, ob und in welchen Situationen (Alle Sprachanrufe umleiten, Bei Nichterreichbarkeit umleiten, Bei Nichtantwort umleiten, Bei Besetzt umleiten, Alle Datenanrufe umleiten) eingehende Anrufe auf Ihr Mobiltelefon zu einer anderen festgelegten Rufnummer weitergeleitet werden sollen.

1. Navigieren Sie zu Menü Einstellungen Anrufeinstellungen SIM 1: Anrufeinstellungen Rufumleitung.
2. Wählen Sie die gewünschte Rufumleitung.
3. Wählen Sie Zu neuer Nummer und geben Sie eine Rufnummer ein, zu der Ihre Anrufe umgeleitet werden sollen.



Wählen Sie alternativ Option Aus Kontakten und wählen Sie einen Kontakt aus Ihrem Telefonbuch.

4. Wählen Sie Option OK. Die Einstellung wird gespeichert.

HINWEIS

Deaktivieren Sie bei Bedarf alle eingerichteten Rufumleitungen.

Navigieren Sie zu Menü Einstellungen Anrufeinstellungen SIM 1: Anrufeinstellungen Rufumleitung Alle Umleitungen aufheben.

Auto-Wahlwiederholung

Stellen Sie ein, ob Ihr Mobiltelefon eine Rufnummer, die zuvor besetzt oder nicht erreichbar war, eigenständig anrufen soll, sobald erkannt wird, dass die Leitung beim angerufenen Gesprächspartner nicht mehr besetzt ist.

1. Navigieren Sie zu Menü Einstellungen Anrufeinstellungen SIM 1: Anrufeinstellungen Erweiterte Einstellungen Auto-Wahlwiederholung.
2. Wählen Sie die gewünschte Einstellung.
3. Wählen Sie OK. Die Einstellung wird gespeichert.

Anrufzeiterinnerung

Stellen Sie ein, ob Sie während eines aktiven Gesprächs durch ein akustisches Signal an die bis dahin vergangene Anrufzeit erinnert werden wollen. Sie können ein einzelnes oder ein in bestimmten Intervallen wiederkehrendes akustisches Signal einstellen.

1. Navigieren Sie zu Menü Einstellungen Anrufeinstellungen SIM 1: Anrufeinstellungen Erweiterte Einstellungen Anrufzeiterinnerung.
2. Legen Sie fest, ob Sie durch ein einzelnes (Einmal) oder durch ein wiederkehrendes akustisches Signal (Regelmäßig) an die Anrufzeit erinnert werden wollen.



Legen Sie auch fest, wann bzw. in welchen Abständen das akustische Signal ertönen soll.

3. Wählen Sie OK. Die Einstellung wird gespeichert.

Annahmemodus

Legen Sie fest, auf welche Art und Weise Sie Telefonate annehmen wollen.

1. Navigieren Sie zu **Menü** **Einstellungen** **Anrufeinstellungen** **SIM 1: Anrufeinstellungen** **Erweiterte Einstellungen** **Annahmemodus**.
2. Wählen Sie die gewünschte Einstellung.
3. Wählen Sie **OK**. Die Einstellung wird gespeichert.

Sicherheitseinstellungen

Legen Sie einen individuellen PIN-Code und einen Telefonsperrcode fest.



Sie können die PIN-Abfrage Ihrer SIM-Karte auch deaktivieren. Dies birgt im Fall eines Verlustes Ihres Mobiltelefons die Gefahr, dass Ihre Daten von Dritten missbraucht und Kosten zu Ihren Lasten entstehen können.



Wenn Sie Ihren PIN-Code oder Ihren Telefonsperrcode ändern, empfehlen wir Ihnen dringend, den neuen PIN-Code bzw. Telefonsperrcode zu notieren und für Dritte unzugänglich aufzubewahren.

PIN-Code-Abfrage ein- / ausschalten

1. Navigieren Sie zu **Menü** **Einstellungen** **Sicherheitseinstellungen** **SIM1-Sicherheit** **PIN-Sperre**.
2. Geben Sie den PIN-Code ein. Die Einstellung wird gespeichert.



Den standardmäßigen PIN-Code erfahren Sie in den beiliegenden Unterlagen Ihrer SIM-Karte.

3. Die Abfrage Ihres PIN-Codes ist ein- bzw. ausgeschaltet.

PIN-Code ändern

1. Navigieren Sie zu **Menü** **Einstellungen** **Sicherheitseinstellungen** **SIM1-Sicherheit** **PIN ändern**.
2. Geben Sie Ihren PIN-Code ein.



Den standardmäßigen PIN-Code erfahren Sie in den beiliegenden Unterlagen Ihrer SIM-Karte.

3. Geben Sie Ihren neuen PIN-Code ein.
4. Geben Sie Ihren neuen PIN-Code erneut ein.
5. Bestätigen Sie die Abfrage. Ihre Einstellung wird gespeichert.



Der PIN-Code wird auf Ihrer SIM-Karte gespeichert. Wenn Sie Ihre SIM-Karte an Dritte weitergeben oder selbst ein anderes Mobiltelefon verwenden, gilt der hier neu eingegebene PIN-Code.



Wenn Sie Ihren PIN-Code vergessen, können Sie Ihre SIM-Karte mit dem PUK auf die Werkseinstellungen zurücksetzen. Nähere Informationen hierzu erhalten Sie bei Ihrem Mobilfunkanbieter.

Telefonsperre ein- / ausschalten

1. Navigieren Sie zu **Menü** **Einstellungen** **Sicherheitseinstellungen** **Telefonsicherheit** **Telefonsperre**.
2. Geben Sie den Telefonsperrcode ein. Die Einstellung wird gespeichert.



In den Standardeinstellungen lautet der Telefonsperrcode 0000.



Die Telefonsperre ist auch aktiv, wenn in Ihrem Mobiltelefon keine SIM-Karte eingelegt ist.

Sperrcode ändern

1. Navigieren Sie zu **Menü** **Einstellungen** **Sicherheitseinstellungen** **Telefonsicherheit** **Sperrcode ändern**.
2. Geben Sie Ihren Telefonsperrcode ein.
3. Geben Sie Ihren neuen Telefonsperrcode ein.
4. Geben Sie Ihren neuen Telefonsperrcode erneut ein. Die Einstellung wird gespeichert.

Bluetooth

Mit der Bluetooth-Funktion, einem Standard zur Datenübertragung über Funk, können Sie mit anderen Bluetooth-fähigen Geräten kostenlos Daten austauschen.

Ein- / Ausschalten

1. Navigieren Sie zu **Menü** **Einstellungen** **Konnektivität** **Bluetooth** **Ein- / Ausschalten**.
2. Wählen Sie die gewünschte Einstellung.
3. Wählen Sie **OK**. Die Einstellung wird gespeichert.

Sichtbarkeit

Stellen Sie ein, ob Ihr Mobiltelefon für andere Bluetooth-fähige Geräte in der Umgebung sichtbar sein soll.

1. Navigieren Sie zu **Menü** **Einstellungen** **Konnektivität** **Bluetooth** **Sichtbarkeit**.
2. Wählen Sie **Ein**. Ihr Mobiltelefon ist für andere Bluetooth-fähige Geräte sichtbar.
3. Wählen Sie **Aus**. Ihr Ihr Mobiltelefon ist für andere Bluetooth-fähige Geräte nicht sichtbar.

Mein Gerät

Suchen Sie andere Bluetooth-fähige Geräte in Ihrer Umgebung, mit denen Sie Ihr Mobiltelefon verbinden wollen.

1. Navigieren Sie zu **Menü** **Einstellungen** **Konnektivität** **Bluetooth** **Mein Gerät** **Anfrage neues Gerät**.
2. Folgen Sie den Anweisungen auf dem Display. Ihr Mobiltelefon wird mit dem ausgewählten Gerät verbunden.

Anfrage Audiogerät

Suchen Sie andere Bluetooth-fähige Audiogeräte in Ihrer Umgebung, mit denen Sie Ihr Mobiltelefon verbinden wollen.

1. Navigieren Sie zu **Menü** **Einstellungen** **Konnektivität** **Bluetooth** **Anfrage Audiogerät**.
2. Folgen Sie den Anweisungen auf dem Display. Ihr Mobiltelefon wird mit dem ausgewählten Gerät verbunden.

Gerätename

Sie können Ihrem Mobiltelefon einen Namen geben, unter dem Sie andere Bluetooth-fähige Geräte finden können.



In den Standardeinstellungen hat ihr Mobiltelefon den Namen „Olympia BT“.

1. Navigieren Sie zu **Menü** **Einstellungen** **Konnektivität** **Bluetooth** **Gerätename ändern**.



Der Name Ihres Mobiltelefons ist auf 17 Zeichen beschränkt.

2. Geben Sie einen Namen für Ihr Mobiltelefon ein.
3. Wählen Sie **Option** **OK**. Die Einstellung wird gespeichert.

Erweitert

Stellen Sie ein, ob Ihre über Bluetooth empfangenen Daten auf Ihrem Mobiltelefon oder auf der eingelegten microSD-Speicherkarte gespeichert werden sollen.

1. Navigieren Sie zu **Menü** **Einstellungen** **Konnektivität** **Bluetooth** **Erweitert** **Speichermedium**.
2. Wählen Sie den gewünschten Speicherort (**Telefon** oder **Speicherkarte**).
3. Wählen Sie **OK**. Die Einstellung wird gespeichert.

Werkseinstellungen

Führen Sie ein Zurücksetzen auf die Werkseinstellungen aus, bevor Sie das Gerät, z. B. wegen Reparatur oder Verkauf, an Dritte übergeben.



Sichern Sie Ihre persönlichen Daten vor einem Zurücksetzen auf die Werkseinstellungen auf Ihrer SIM-Karte bzw. der microSD-Speicherkarte.

1. Navigieren Sie zu **Menü** **Einstellungen** **Zurücksetzen auf Werkseinstellungen**.
2. Geben Sie Ihren Telefonsperrcode ein.



In den Standardeinstellungen lautet Ihr Telefonsperrcode 0000.

3. Bestätigen Sie die Abfrage. Ihr Mobiltelefon wird auf die Werkseinstellungen zurückgesetzt.

Erinnerungsfunktion bei leerem Akku

Mit der Erinnerungsfunktion bei leerem Akku können Sie sich mit einer Kurzmitteilung an beliebige Rufnummern darüber informieren lassen, dass der Akku Ihres Mobiltelefons fast leer ist und aufgeladen werden muss.

Status

Schalten Sie die Funktion ein oder aus.

1. Navigieren Sie zu **Menü** **Einstellungen** **Akku laden** **Ein- / Ausschalten**.
2. Wählen Sie die gewünschte Einstellung.
3. Wählen Sie **OK**. Die Einstellung wird gespeichert.

Inhalt der Kurzmitteilung

Legen Sie den Inhalt der Kurzmitteilung fest, die versendet werden soll, wenn der Akku Ihres Mobiltelefons fast leer ist und aufgeladen werden muss.

1. Navigieren Sie zu **Menü** **Einstellungen** **Akku laden** **SMS Inhalt**.
2. Geben Sie über die Tastatur den gewünschten Text ein.



Der Inhalt der Kurzmitteilung ist an dieser Stelle auf 160 Zeichen begrenzt.



In den Standardeinstellungen lautet der Text der Erinnerungsfunktion **Akku laden!**.

3. Wählen Sie **Option** **OK**. Die Einstellung wird gespeichert.

Liste der Nummern

Legen Sie eine Liste mit maximal fünf Rufnummern an, an welche die Kurzmitteilung versendet werden soll.

1. Navigieren Sie zu **Menü** **Einstellungen** **Akku laden** **Nummern Liste**.
2. Wählen Sie einen freien Speicherplatz (**<Leer>**).
3. Wählen Sie **Option** **Ändern**.
4. Geben Sie die gewünschte Rufnummer ein.
5. Wählen Sie **OK**. Die Einstellung wird gespeichert.

Netzwerkeinstellungen

Ihr Mobiltelefon sucht und wählt automatisch das zu Ihrer SIM-Karte bzw. Ihrem Mobilfunkanbieter (Netzbetreiber) passende Mobilfunknetz.



Die Voreinstellungen in diesem Menü werden von Ihrer SIM-Karte bzw. Ihrem Netzbetreiber bereitgestellt. Wir empfehlen, die Einstellungen in diesem Menü nicht zu verändern.

Anruflisten

Ihr Mobiltelefon speichert die zuletzt gewählten Rufnummern sowie die eingegangenen und entgangenen Anrufe in Anruflisten.

HINWEIS

Wenn eine Rufnummer mit einem Eintrag in Ihrem Telefonbuch übereinstimmt, wird der dazugehörige Name angezeigt.

Anruflistenoptionen

Die Anruflistenoptionen sind in allen Anruflisten gleich.

Anrufen

Rufen Sie den Eintrag an.

1. Navigieren Sie zu **Menü** **Anrufverlauf**.
2. Wählen Sie die gewünschte Anrufliste (**Versäumte Anrufe**, **Ausgegangene Anrufe** oder **Eingegangene Anrufe**).
3. Wählen Sie den gewünschten Eintrag.
4. Drücken Sie die Taste . Der ausgewählte Eintrag wird angerufen.

Ansicht

Erhalten Sie nähere Informationen (wie Uhrzeit und Datum des Anrufs und Anzahl der Anrufe) zu dem ausgewählten Eintrag.

1. Navigieren Sie zu **Menü** **Anrufverlauf**.
2. Wählen Sie die gewünschte Anrufliste (**Versäumte Anrufe**, **Ausgegangene Anrufe** oder **Eingegangene Anrufe**).
3. Wählen Sie den gewünschten Eintrag.
4. Wählen Sie **Option** **Ansicht**. Eine Übersicht von näheren Informationen zum ausgewählten Eintrag wird angezeigt.

Kurzmitteilung schreiben

Schreiben und senden Sie dem ausgewählten Eintrag eine Kurzmitteilung.

1. Navigieren Sie zu **Menü** **Anrufverlauf**.
2. Wählen Sie die gewünschte Anrufliste (**Versäumte Anrufe**, **Ausgegangene Anrufe** oder **Eingegangene Anrufe**).
3. Wählen Sie den gewünschten Eintrag.
4. Wählen Sie **Option** **Nachricht senden**.
5. Geben Sie den gewünschten Text ein.
6. Wählen Sie **Option** **Senden an**.
7. Wählen Sie den gewünschten Kontakt.



Geben Sie alternativ die Rufnummer manuell ein.

8. Wählen Sie **Option** **Senden**. Die Kurzmitteilung wird gesendet.

Im Telefonbuch speichern

Speichern Sie Einträge aus den Anruflisten in Ihrem Telefonbuch.

1. Navigieren Sie zu **Menü** **Anrufverlauf**.
2. Wählen Sie die gewünschte Anrufliste (**Versäumte Anrufe**, **Ausgegangene Anrufe** oder **Eingegangene Anrufe**).
3. Wählen Sie den gewünschten Eintrag.
4. Wählen Sie **Option** **In Kontakten speichern**.
5. Wählen Sie einen Speicherort (**Zu SIM1** oder **Zum Telefon**) für den neuen Telefonbucheintrag.
6. Geben Sie einen Namen für Ihren Telefonbucheintrag ein.
7. Wählen Sie **OK**. Die Einstellung wird gespeichert.

Löschen

Löschen Sie einen Eintrag aus der Anrufliste.

1. Navigieren Sie zu **Menü** **Anrufverlauf**.
2. Wählen Sie die gewünschte Anrufliste (**Versäumte Anrufe**, **Ausgegangene Anrufe** oder **Eingegangene Anrufe**).
3. Wählen Sie den gewünschten Eintrag.
4. Wählen Sie **Option** **Löschen**.
5. Bestätigen Sie die Abfrage. Der Eintrag wird gelöscht.

Alles löschen

Löschen Sie alle Einträge einer Anrufliste.

1. Navigieren Sie zu **Menü** **Anrufverlauf**.
2. Wählen Sie die gewünschte Anrufliste (**Versäumte Anrufe**, **Ausgegangene Anrufe** oder **Eingegangene Anrufe**).
3. Wählen Sie den gewünschten Eintrag.
4. Wählen Sie **Option** **Alle löschen**.
5. Bestätigen Sie die Abfrage. Alle Einträge der Anrufliste werden gelöscht.



Alternativ können Sie auch alle Anruflisten auf einmal löschen. Navigieren Sie zu **Menü** **Anrufverlauf** **Anrufprotokolle löschen** **Alle Anrufe**. Bestätigen Sie die Abfrage.

Gesprächsdauer

In diesem Menü können Sie einsehen, wie lange (in Stunden, Minuten und Sekunden) ihr letztes Gespräch, sowie alle ausgegangenen und erhaltenen Anrufe gedauert haben.

1. Navigieren Sie zu **Menü** **Anrufverlauf** **Gesprächsdauer**.

Löschen

Setzen Sie den Zähler der Gesprächsdauer bei Bedarf zurück auf null.

1. Navigieren Sie zu **Menü** **Anrufverlauf** **Gesprächsdauer**.
2. Wählen Sie **Option** **SIM 1: Alle löschen**.
3. Bestätigen Sie die Abfrage. Der Zähler der Gesprächsdauer wird zurückgesetzt.

Kamera

Mit der Kamera können Sie überall und jederzeit Fotos aufnehmen.

HINWEIS

Achten Sie auf örtliche Vorschriften und respektieren Sie die Privatsphäre Ihrer Mitmenschen.



Für die Verwendung der Kamera und das Speichern der aufgenommenen Fotos muss eine microSD-Speicherkarte in Ihrem Mobiltelefon eingelegt und als Speicherort Ihrer Fotos eingestellt sein.

1. Klappen Sie Ihr Mobiltelefon auf.
2. Navigieren Sie zu **Menü** **Multimedia** **Kamera**.

Auf dem Display Ihres Mobiltelefons ist das Motiv zu sehen, das sich vor Ihrer Kameralinse befindet.

3. Drücken Sie die Taste . Die Kamera Ihres Mobiltelefons speichert das Motiv.

Sie können die Qualität der aufgenommenen Fotos einstellen, verschiedene Effekte auf die Kamera legen, die Farbtemperatur ändern und diverse weitere Einstellungen vornehmen.

Einige Einstellungen setzen fortgeschrittene Kenntnisse in der Fotografie voraus. Testen Sie die für Sie angenehmste Art der Darstellung der Fotos.

Bevorzugter Speicherort

Bevor Sie mit Ihrem Mobiltelefon fotografieren, müssen Sie die eingelegte microSD-Speicherkarte als Speicherort für Ihre Fotos einstellen.

1. Navigieren Sie zu **Menü** **Multimedia** **Kamera** **Option** **SpeichermEDIUM**.
2. Wählen Sie **Telefon** oder **Speicherkarte**.
3. Wählen Sie **OK**. Die Einstellung wird gespeichert.

Bildbetrachter

1. Navigieren Sie zu **Menü** **Multimedia** **Kamera** **Option** **Fotos**.
2. Wählen Sie das gewünschte Bild aus.
3. Wählen Sie **Option** **Ansicht**. Betrachten Sie Ihre aufgenommenen Bilder.

Kameraeinstellungen

Nehmen Sie Einstellungen zum Verschlusszeitpunkt, Lichtwert, Kontrast, Selbstausslöser und Serienaufnahme vor.

1. Navigieren Sie zu **Menü** **Multimedia** **Kamera** **Option** **Kameraeinstellungen**. Nehmen Sie entsprechende Einstellungen vor.

Bildeinstellungen

Nehmen Sie Einstellungen zu Bildgröße und Bildqualität vor.

1. Navigieren Sie zu **Menü** **Multimedia** **Kamera** **Option** **Bildeinstellungen**.
Nehmen Sie entsprechende Einstellungen vor.

Weißabgleich

Nehmen Sie Einstellungen zur Farbtemperatur vor.

1. Navigieren Sie zu **Menü** **Multimedia** **Kamera** **Option** **Weißabgleich**.
Nehmen Sie entsprechende Einstellungen vor.

Szenenmodus

1. Navigieren Sie zu **Menü** **Multimedia** **Kamera** **Option** **Szenenmodus**.
Nehmen Sie entsprechende Einstellungen vor.

Kamera zurücksetzen

Sie können die Einstellungen Ihrer Kamera auf die Werkseinstellungen zurücksetzen.

1. Navigieren Sie zu **Menü** **Multimedia** **Kamera** **Option** **Standard wiederherstellen**.
2. Bestätigen Sie die Abfrage. Die Einstellungen Ihrer Kamera werden auf die Werkseinstellungen zurückgesetzt.

Radio

Ihr Mobiltelefon hat ein integriertes Radio, mit dem Sie Radiosender im FM-Frequenzbereich empfangen können.



Der Kopfhörer dient als Antenne. Das Radio funktioniert nur mit angeschlossenem Kopfhörer.

HINWEIS

Der Kopfhörer ist nicht im Lieferumfang enthalten. Wenden Sie sich bitte an unseren Service.

1. Schließen Sie den Kopfhörer an die microUSB-Anschlussbuchse Ihres Mobiltelefons an.
2. Navigieren Sie zu **Menü** **Multimedia** **FM-Radio**.

Kanalliste

Speichern Sie Ihre Radiosender in der Kanalliste.

1. Navigieren Sie zu **Menü** **Multimedia** **FM-Radio** **Option** **Senderliste**.
2. Wählen Sie einen freien Speicherplatz (**<Leer>**).
3. Wählen Sie **Option** **Ändern**.
4. Geben Sie einen Kanalnamen und die Sendefrequenz des Kanals ein.
5. Wählen Sie **Option** **OK**. Der Radiosender wird in Ihrer Kanalliste gespeichert.

Manuelle Eingabe

Wechseln Sie mit der manuellen Eingabe der Sendefrequenz direkt zu einem Radiosender.

1. Navigieren Sie zu **Menü** **Multimedia** **FM-Radio** **Option** **Manuelle Eingabe**.
2. Geben Sie die Sendefrequenz des Radiosenders ein.
3. Wählen Sie **Option** **OK**. Sie hören den manuell eingegebenen Radiosender.

Automatische Sendersuche

Ihr Mobiltelefon kann alle lokal verfügbaren Radiosender automatisch auf dem gesamten Frequenzband suchen und in Ihrer Kanalliste speichern.

1. Navigieren Sie zu **Menü** **Multimedia** **FM-Radio** **Option** **Autom. Suche**.
2. Bestätigen Sie die Abfrage. Alle lokal verfügbaren Radiosender werden in Ihrer Kanalliste gespeichert.



Ändern Sie die Kanalnamen in der Kanalliste.

Einstellungen

Nehmen Sie Einstellungen zur Hintergrundwiedergabe des Radios und zum Lautsprecher Ihres Telefons vor.

Hintergrundwiedergabe

Stellen Sie ein, ob das Radio im Hintergrund angeschaltet bleiben soll (das heißt, dass Sie weiterhin Radio hören können, obwohl das Menü **FM-Radio** nicht ausgewählt und das Mobiltelefon zugeklappt ist).

1. Navigieren Sie zu **Menü** **Multimedia** **FM-Radio** **Option** **Einstellungen** **Hintergrundwiedergabe**.



Ändern Sie den Status **Ein** bzw. **Aus** mit der Raute- oder der Stern-Taste.

Lautsprecher

Stellen Sie ein, ob Sie das Radio neben den Kopfhörern auch über den Lautsprecher Ihres Mobiltelefons wiedergeben wollen.

1. Navigieren Sie zu **Menü** **Multimedia** **FM-Radio** **Option** **Einstellungen** **Lautsprecher**.



HINWEIS

Ändern Sie den Status **Ein** bzw. **Aus** mit der Raute- oder der Stern-Taste.

Das Radio funktioniert nur mit angeschlossenem Kopfhörer. Der Kopfhörer muss auch bei der Wiedergabe über die Lautsprecher Ihres Mobiltelefons angeschlossen sein.



Längeres Hören bei voller Hörerlautstärke kann Gehörschäden verursachen.

Lautstärke

Sie können die Lautstärke der wiedergegebenen Radiosender in mehreren Stufen erhöhen und verringern.

1. Drücken Sie die Tasten **+** / **-** auf der Seite Ihres Mobiltelefons. Die Lautstärke wird erhöht bzw. verringert.



Die Veränderung der Lautstärke wirkt sich auf die Wiedergabe über den Lautsprecher und die Wiedergabe über den Kopfhörer aus.

Kalender

Der Kalender bietet Ihnen eine Übersicht über die Tage, Wochen und Monate eines Jahres.

1. Navigieren Sie zu **Menü** **Extras** **Kalender**. Eine Übersicht des aktuellen Monats mit Wochentagen wird angezeigt.
2. Navigieren Sie mit der Stern- und der Raute-Taste in waagerechter und mit den Navigationstasten **↖** / **↘** in senkrechter Position.

Ansicht

Sie können zwischen einer Wochen- und einer Monatsübersicht wechseln.

1. Navigieren Sie zu **Menü** **Extras** **Kalender** **Option**.
2. Wählen Sie **Zur Wochenansicht wechseln** bzw. **Zur Monatsansicht wechseln**.
3. Die ausgewählte Ansicht wird angezeigt.

Zu Datum springen

Springen Sie zu einem vergangenen oder zukünftigen Datum Ihrer Wahl.



Dies kann nützlich sein, wenn Sie beispielsweise wissen möchten, an welchem Wochentag Sie oder jemand anderes im nächsten Jahr Geburtstag hat, Hochzeit feiert oder andere besondere Ereignisse anliegen.

1. Navigieren Sie zu **Menü** **Extras** **Kalender** **Option** **Zu Datum gehen**.
2. Geben Sie über die Tastatur das gewünschte Datum ein.
3. Wählen Sie **OK**. Das eingegebene Datum ist farblich hinterlegt dargestellt.

Wecker

Verwenden Sie Ihr Mobiltelefon als Wecker.

1. Navigieren Sie zu **Menü** **Extras** **Alarm**.



Sie können bis zu 3 unterschiedliche Wecker einstellen.

2. Wählen Sie den gewünschten Wecker.
3. Wählen Sie **Ändern**.
4. Schalten Sie mit der Raute- oder Stern-Taste den Wecker **Ein** bzw. **Aus**.
5. Geben Sie die Weckzeit ein.
6. Wählen Sie **OK**. Der Wecker ist gespeichert.



Sie können weitere Einstellungen vornehmen, um den Wecker anzupassen.

Wiederholen

Stellen Sie ein, ob und wie oft (**Einmal**, **Täglich** oder **Tage**) sich der Wecker wiederholen soll.

1. Wählen Sie **Wiederholen**.
2. Wählen Sie den gewünschten Eintrag.



Nehmen Sie je nach Auswahl weitere Einstellungen zu den Wochentagen vor bzw. stellen Sie ein, an welchen Tagen Sie geweckt werden wollen.

Signalisierung

Stellen Sie ein, ob Ihr Mobiltelefon **Nur Klingeln**, **Nur Vibrieren** oder **Klingeln und Vibrieren** soll.

1. Wählen Sie **Signalisierungstyp**.
2. Wählen Sie die gewünschte Signalisierung.





Ändern Sie die Einstellungen mit der Raute- oder der Stern-Taste.

3. Wählen Sie **OK**. Der eingestellte Wecker wird gespeichert.



Shortcut

Ihr Mobiltelefon verfügt über eine sogenannte Shortcut („Abkürzungs“)-Taste. Die Funktionen Kamera und Telefonbuch sind so auf einen Tastendruck erreichbar.

1. Drücken Sie im Stand-by-Modus auf die Navigationstaste  (oben). Die Kamera wird aktiviert und auf dem Display ist das Motiv zu sehen, das sich vor Ihrer Kamerlinse befindet.
2. Drücken Sie im Stand-by-Modus auf die Navigationstaste  (unten). Das Telefonbuch wird geöffnet.

Taschenlampe

Nutzen Sie Ihr Mobiltelefon als Taschenlampe. Auf der Oberseite Ihres Mobiltelefons befindet sich eine LED, die Sie einschalten können.

1. Drücken Sie die Taste  auf der Seite Ihres Mobiltelefons für 2 Sekunden. Die LED leuchtet.
2. Drücken Sie die Taste  auf der Seite Ihres Mobiltelefons nochmal. Die LED erlischt.

Dateimanager

Mit dem Dateimanager können Sie den Speicher Ihres Mobiltelefons und den Speicher einer eingelegten microSD-Karte verwalten.

1. Navigieren Sie zu **Menü** **Extras** **Datei-Manager**.
2. Verwalten Sie Ihre Daten nach Ihren Bedürfnissen.



Sie können Ordner erstellen, umbenennen und löschen, bereits vorhandene Daten sortieren oder den kompletten Speicher formatieren.

Was Sie sonst noch wissen müssen**Fehlerbeseitigung**

Fragen	Antworten
Das Mobiltelefon lässt sich nicht einschalten.	<ul style="list-style-type: none"> - Es ist kein Akku eingelegt. - Der Akku ist nicht geladen.
Es wird keine Signalstärke angezeigt.	- Keine Netzverbindung. Das Mobiltelefon befindet sich möglicherweise an einem Ort ohne Netzdienst. Begeben Sie sich an einen anderen Ort oder wenden Sie sich an Ihren Mobilfunk-Vertragspartner.
Die Tastatur funktioniert überhaupt nicht oder nur sehr langsam.	- Die Betriebsgeschwindigkeit des Displays ist bei niedrigen Temperaturen verlangsamt. Dies ist normal. Versuchen Sie es an einem wärmeren Ort.
Bei einigen Funktionen wird eine Meldung im Display angezeigt, dass die Ausführung / Verwendung nicht möglich ist.	- Viele Funktionen können erst verwendet werden, nachdem der Dienst beantragt wurde. Wenden Sie sich für weitere Details an Ihren Mobilfunk-Vertragspartner.
Die Anzeige steht oder das Gerät reagiert auf keinen Tastendruck.	- Nehmen Sie den Akku für 3 Minuten heraus und versuchen Sie es erneut.
Keine Verbindung zum Mobilfunknetz.	<ul style="list-style-type: none"> - Wenden Sie sich an Ihren Mobilfunkanbieter. - Kontrollieren Sie, ob die SIM-Karte richtig eingesetzt ist.
Der Akku kann nicht geladen werden oder ist innerhalb kürzester Zeit leer.	<ul style="list-style-type: none"> - Der Akku ist defekt. - Stellen Sie das Mobiltelefon richtig in die Ladeschale bzw. schließen Sie das Netzteil richtig an. Reinigen Sie die Kontaktflächen am Mobiltelefon und am Netzteil mit einem weichen trockenen Tuch. - Laden Sie das Mobiltelefon mindestens 4 Stunden lang.

Technische Daten

Merkmal	Wert
Standard	GSM ¹ 850 / 900 / 1800 / 1900 MHz Quadband
Abmessungen (H x B x T)	97(185) x 50 x 17 mm
Gewicht	ca. 105 g inkl. Akku
Stromversorgung	Eingang: 100-240 V, 50-60 Hz, 0,15 A Ausgang: 5 V, 500 mA
Akku	3,7 V, 800 mAh Ladedauer: ca. 4 Std.
Stand-by-Zeit	Bis zu 135 Std.
Max. Gesprächsdauer	Bis zu 4 Std.
Display	LCD mit Hintergrundbeleuchtung
Betriebsbedingungen	-10 °C bis 40 °C bei 30 % bis 75 % rel. Luftfeuchte
SAR-Wert	0,054 W/kg

HINWEIS

Technische Änderungen vorbehalten!

Konformitätserklärung

Dieses Gerät erfüllt die Anforderungen der EU-Richtlinie:



1999/5/EG Richtlinie über Funkanlagen und Telekommunikations-einrichtungen und die gegenseitige Anerkennung ihrer Konformität. Die Konformität mit der oben genannten Richtlinie wird durch das auf dem Gerät befindliche CE-Zeichen bestätigt.

Für die komplette Konformitätserklärung nutzen Sie bitte den kostenlosen Download von unserer Website www.olympia-vertrieb.de.

¹ **GSM** = **G**lobal **S**ystem for **M**obile **C**ommunications = Standard für Mobiltelefone.

SAR-Informationen

Informationen zu Funkfrequenzemissionen und den spezifischen Absorptionsraten (**SAR = Specific Absorption Rate**).

Bei der Entwicklung dieses Mobiltelefons wurden die einschlägigen Sicherheitsstandards für Funkfrequenzemissionen berücksichtigt.

Diese Grenzwerte basieren auf wissenschaftlichen Richtlinien und beinhalten eine Sicherheitsmarge, um die Sicherheit aller Personen zu gewährleisten, unabhängig von Alter und Gesundheitszustand. Die auf den Richtlinien zu den Funkfrequenzemissionen angegebenen Werte basieren auf einer Maßeinheit namens SAR. Die Ermittlung von SAR-Werten erfolgt mit standardisierten Methoden, bei denen das Mobiltelefon in allen verwendeten Frequenzbändern mit höchster Energieleistung arbeitet. Obwohl es bei den SAR-Werten verschiedener Telefonmodelle zu Unterschieden kommen kann, wurden jedoch alle Modelle zur Einhaltung der relevanten Richtlinien zu Funkfrequenzemissionen entwickelt.

Die nachfolgenden Informationen gelten für Länder wie die Mitgliedsstaaten der EU, die den von der ICNIRP (International Commission on **N**on-**I**onizing **R**adiation **P**rotection) empfohlenen SAR-Grenzwert von 2 W/Kg (Mittelwert aus 10 g Gewebe) anwenden: Der höchste, über 10 g Gewebe gemittelte SAR-Messwert betrug bei diesem Mobiltelefon 0,054 W/kg bei Messung direkt am Ohr.

Entsorgung



Wollen Sie Ihr Gerät entsorgen, bringen Sie es zur Sammelstelle Ihres kommunalen Entsorgungsträgers (z. B. Wertstoffhof). Nach dem Elektro- und Elektronikgerätegesetz sind Besitzer von Altgeräten gesetzlich verpflichtet, alte **Elektro- und Elektronikgeräte** einer getrennten Abfallerfassung zuzuführen. Das Symbol bedeutet, dass Sie das Gerät auf keinen Fall in den Hausmüll werfen dürfen!



Gefährdung von Gesundheit und Umwelt durch Akkus und Batterien!

Akkus und Batterien nie öffnen, beschädigen, verschlucken oder in die Umwelt gelangen lassen. Sie können giftige und umweltschädliche Schwermetalle enthalten. Sie sind gesetzlich verpflichtet, Akkus und Batterien beim batterievertreibenden Handel bzw. über die vom zuständigen Entsorgungsträger bereitgestellten Sammelstellen zu entsorgen. Die Entsorgung ist unentgeltlich. Das Symbol bedeutet, dass Sie Akkus und Batterien auf keinen Fall in den Hausmüll werfen dürfen und sie über Sammelstellen der Entsorgung zugeführt werden müssen.



Verpackungsmaterialien entsorgen Sie entsprechend den lokalen Vorschriften.

Pflegehinweise

- Reinigen Sie die Gehäuseoberflächen mit einem weichen und fusselfreien Tuch.
- Verwenden Sie keine Reinigungs- oder Lösungsmittel.

Garantie

Die Garantiezeit beträgt 24 Monate. Die Garantiezeit beginnt ab Kaufdatum.

Bei Problemfällen wenden Sie sich an unsere Hotline:

0180 5 007514 (Kosten aus dem dt. Festnetz bei Drucklegung:
14 ct/Min., maximal 42 ct/Min. aus dem Mobilfunknetz)

Ist Ihr Problem telefonisch nicht zu beheben, können Sie Ihr Gerät in Originalverpackung mit beigefügtem Kaufbeleg an folgende Anschrift senden:

Service Center Hattingen
Zum Kraftwerk 1
45527 Hattingen

STYLE

Index**A**

- Akku
 - Akkuladestand, 11
 - aufladen, 15
 - einlegen, 14
- Anrufe, 19
 - abweisen, 19
 - annehmen, 19
 - beenden, 19
 - Freisprechen, 20
 - Gespräch halten, 20, 21
 - Hörerlautstärke, 20
 - Mikrofon stumm schalten, 20
 - tätigen, 19
- Anrufeinstellungen, 37
 - Anklopfen, 37
 - Automatische Wahlwiederholung, 38
 - Rufumleitung, 38
- Anruflisten, 43
 - Eintrag anrufen, 43
 - Eintrag löschen, 45
 - Kurzmitteilung schreiben, 44
 - Rufnummer speichern, 44

B

- Bedienelemente, 8
- Bedienung, 17
 - Menü, 22
 - Navigation, 17
 - Tastensperre, 17
- Benutzerprofile, 31
 - aktivieren, 31
 - anpassen, 31
 - Klingeltöne, 32
 - Klingeltonlautstärke, 32
 - Tastenton, 32, 33
- Bestimmungsgemäße Verwendung, 7
- Bildwahl, 24
 - Bild hinzufügen, 25
 - Kontakt anrufen, 25
 - Kontakt hinzufügen, 24
 - Kontakt löschen, 26
 - Kurzmitteilung schreiben, 25
- Bluetooth, 40

D

- Dateimanager, 51
- Datum. *Siehe Einstellungen*
- Displaysymbole, 10

E

- Einstellungen, 31
 - Anzeige, 35
 - Dual-SIM, 34
 - Erinnerungsfunktion
 - bei leerem Akku, 42
 - Flugmodus, 35
 - Netzwerkeinstellungen, 43
 - Sprache, 34
 - Uhrzeit und Datum, 34
- Entsorgung, 55

F

- Fehlerbeseitigung, 52

G

- Garantie, 56

I

- Inbetriebnahme, 13
 - Akku einlegen, 14
 - microSD-Speicherkarte einlegen, 14
 - Mobiltelefon einschalten, 16
 - SIM-Karte einlegen, 13

K

- Kalender, 49
- Kamera, 46
- Konformitätserklärung, 53
- Kontakte. *Siehe Telefonbuch*
- Kurzmitteilungen, 26
 - Entwürfe, 28
 - gesendete Kurzmitteilungen, 29
 - löschen, 27
 - Posteingang, 26
 - Rufnummer anrufen, 27
 - Rufnummer speichern, 28
 - weiterleiten, 27
- Kurzwahl, 23
 - einschalten, 23
 - Kontakt anrufen, 24
 - Kontakt hinzufügen, 24

L

- Lieferumfang, 8

M

- Mobiltelefon ausschalten.
Siehe Inbetriebnahme
- Mobiltelefon einschalten.
Siehe Inbetriebnahme

N

- Notruffunktion, 36
 - ein-/ausschalten, 36
 - Notruf-Kurzmitteilung, 37
 - Notruf-Nummer, 36

P

- Pflegehinweise, 56

R

- Radio, 47

S

- SAR-Informationen, 54
- Schnellzugriff. *Siehe Shortcut*
- Shortcut, 51
- Sicherheitseinstellungen, 39
 - PIN-Code, 39
 - Telefonsperre, 40
- Sicherheitshinweise, 5
- SMS. *Siehe Kurzmitteilungen*
- SOS-Taste. *Siehe Notruffunktion*
- Sprache. *Siehe Einstellungen*
- Startbildschirm, 11

T

- Taschenlampe, 51
- Technische Daten, 53
- Telefonbuch, 22
 - Kontakt anrufen, 22
 - Kontakt hinzufügen, 22
 - Kontakt löschen, 23
- Telefonbucheinstellungen, 23
 - Bevorzugter Speicherort, 23
 - Speicherstatus, 23
- Telefonieren. *Siehe Anrufe*
- Texteingabemethoden, 18

U

- Uhrzeit. *Siehe Einstellungen*

W

- Wecker, 50
- Werkseinstellungen, 42

LEERSEITE



Bitte beachten Sie, dass die Bedienungsanleitung dem Urheberrecht von Olympia unterliegt und daher nicht weiterveröffentlicht bzw. verkauft werden darf. Daten und Ausdrücke der Bedienungsanleitung sind nur für den persönlichen Gebrauch bestimmt.



Wir behalten uns inhaltliche und technische Änderungen vor.