



User Manual

Refrigerator-Freezer

HB18FGSAAA

GB

Haier

Thank you for purchasing a Haier Product.

Please read these instructions carefully before using this appliance. The instructions contain important information which will help you get the best out of the appliance and ensure safe and proper installation, use and maintenance.

Keep this manual in a convenient place so you can always refer to it for the safe and proper use of the appliance.

If you sell the appliance, give it away, or leave it behind when you move house, make sure you also pass this manual so that the new owner can become familiar with the appliance and safety warnings.

Legend



Warning – Important Safety information



General information and tips



Environmental information

Disposal



Help protect the environment and human health. Put the packaging in applicable containers to recycle it. Help to recycle waste of electrical and electronic appliances. Do not dispose appliances marked with this symbol with the household waste. Return the product to your local recycling facility or contact your municipal office.



WARNING!

Risk of injury or suffocation!

Refrigerants and gases must be disposed of professionally. Ensure that the tubing of the refrigerant circuit is not damaged before being properly disposed of. Disconnect the appliance from the mains supply. Cut off the mains cable and dispose of it. Remove the trays and drawers as well as the door catch and seals, to prevent children and pets to get closed in the appliance.

- 1- Safety information..... 4
- 2- Intended use 8
- 3- Product description 9
- 4- Control panel..... 10
- 5- Use..... 11
- 6- Energy saving tips 20
- 7- Equipment 21
- 8- Care and Cleaning..... 25
- 9- Troubleshooting..... 28
- 10- Installation..... 31
- 11- Technical Data..... 34
- 12- Customer Service 35

Before switching on the appliance for the first time read the following safety hints!:



WARNING!

Before first use

- ▶ Make sure there is no transport damage.
- ▶ Remove all packaging and keep out of children's reach.
- ▶ Wait at least two hours before installing the appliance in order to ensure the refrigerant circuit is fully efficient.
- ▶ Handle the appliance always with at least two persons because it is heavy.

Installation

- ▶ The appliance should be placed in a well-ventilated place. Ensure a space of at least 10 cm above and around the appliance.
- ▶ Never place the appliance in a damp area or location where it might be splashed with water. Clean and dry water splashes and stains with a soft clean cloth.
- ▶ Do not install the appliance in direct sunlight or in the near of heat sources (e.g. stoves, heaters).
- ▶ Install and level the appliance in an area suitable for its size and use.
- ▶ Keep ventilation openings in the appliance or in the in-built structure clear of obstruction.
- ▶ Make sure that the electrical information on the rating plate agrees with the power supply. If it does not, contact an electrician.
- ▶ The appliance is operated by a 220-240 VAC/50 Hz power supply. Abnormal voltage fluctuation may cause the appliance to fail to start, or damage to the temperature control or compressor, or there may be an abnormal noise when operating. In such case, an automatic regulator shall be mounted.
- ▶ Use a separate earthed socket for the power supply which is easy accessible. The appliance must be earthed.
- ▶ **Only for UK:** The appliance's power cable is fitted with 3-cord (grounding) plug that fits a standard 3-cord (grounded) socket. Never cut off or dismantle the third pin (grounding). After the appliance is installed, the plug should be accessible.
- ▶ Do not use multi-plug adapters and extension cables.
- ▶ Ensure that the power cable is not trapped by the refrigerator. Do not step on the power cable.
- ▶ Do not damage the refrigerant circuit.



WARNING!

Daily use

- ▶ This appliance can be used by children aged from 8 years and above and persons with reduced physical, sensory or mental capabilities or lack of experience and knowledge if they have been given supervision or instruction concerning use of the appliance in a safe way and understand the hazards involved.
- ▶ Keep away children under 3 years of age from the appliance unless they are constantly supervised.
- ▶ Children shall not play with the appliance.
- ▶ If cool gas or other inflammable gas is leaking in the vicinity of the appliance, turn off the valve of the leaking gas, open the doors and windows and do not unplug a plug in the power cable of the refrigerator or any other appliance.
- ▶ Notice that the appliance is set for operation at a specific ambient range between 10 and 43°C. The appliance may not work properly if it is left for a long period at a temperature above or below the indicated range.
- ▶ Do not place unstable articles (heavy objects, containers filled with water) on top of the refrigerator, to avoid personal injury caused by falling or electric shock caused by contact with water.
- ▶ Do not pull on the door shelves. The door may be pulled slant, the bottle rack, may be pulled away, or the appliance may topple.
- ▶ Open and close the doors only with the handles. The gap between the doors and between the doors and the cabinet is very narrow. Do not extend your hands in these areas to avoid pinching your fingers. Open or close the refrigerator doors only when there are no children standing within the range of door movement.
- ▶ Do not store or use inflammable, explosive or corrosive materials in the appliance or in the vicinity.
- ▶ Do not store medicines, bacteria or chemical agents in the appliance. This appliance is a household appliance. It is not recommended to store materials that require strict temperatures.
- ▶ Never store liquids in bottles or cans (besides high percentage spirits) especially carbonated beverages in the freezer, as these will burst during freezing.
- ▶ Check the condition of food if a warming in the freezer has taken place.



WARNING!

Daily use

- ▶ Do not set unnecessarily low temperature in the refrigerator compartment. Minus temperatures may occur at high settings. Attention: Bottles can burst.
- ▶ Do not touch frozen goods with wet hands (wear gloves). Especially do not eat ice lollies immediately after removal from the freezer compartment. There is the risk to freeze or the formation of frost blisters. FIRST aid: keep immediately under running cold water. Do not pull away!
- ▶ Do not touch the inside surface of the freezer storage compartment when in operation, especially with wet hands, as your hands may freeze onto the surface.
- ▶ Unplug the appliance in the event of a power interruption or before cleaning. Allow at least 5 minutes before restarting the appliance, as frequent starting may damage the compressor.
- ▶ Do not use electrical devices inside the food storage compartments of the appliance, unless they are of the type recommended by the manufacturer.

Maintenance / cleaning

- ▶ Make sure children are supervised if they carry out cleaning and maintenance.
- ▶ Disconnect the appliance from the electrical supply before undertaking any routine maintenance. Allow at least 5 minutes before restarting the appliance, as frequent starting may damage the compressor.
- ▶ Hold the plug, not the cable, when unplugging the appliance.
- ▶ Do not scrape off frost and ice with sharp objects. Do not use sprays, electric heaters like heater, hair dryer, steam cleaners or other sources of heat in order to avoid damage to the plastic parts.
- ▶ Do not use mechanical devices or other means to accelerate the defrosting process, other than those recommended by the manufacturer.
- ▶ If the supply cord is damaged, it must be replaced by the manufacturer, its service agent or similarly qualified persons in order to avoid a hazard.
- ▶ Do not try to repair, disassemble or modify the appliance by yourself. In case of repair please contact our customer service.

**WARNING!****Maintenance / cleaning**

- ▶ Eliminate the dust on the back of the unit at least once in the year to avoid hazard by fire, as well as increased energy consumption.
- ▶ Do not spray or flush the appliance during cleaning.
- ▶ Do not use water spray or steam to clean the appliance.
- ▶ Do not clean the cold glass shelves with hot water. Sudden temperature change may cause the glass to break.

Refrigerant gas information**WARNING!**

The appliance contains the flammable refrigerant ISOBUTANE (R600a). Make sure the refrigerant circuit is not damaged during transportation or installation. Leaking refrigerant may cause eye injuries or ignite. If a damage has occurred, keep away open fire sources, thoroughly ventilate the room, do **not** plug or unplug the power cords of the appliance or any other appliance. Inform the customer service.

In case of eyes get into contact with the refrigerant, rinse immediately it under running water and call immediately the eye specialist.

**CAUTION!**

When you close the door, the vertical door beam on the left door should be bent inside (1).

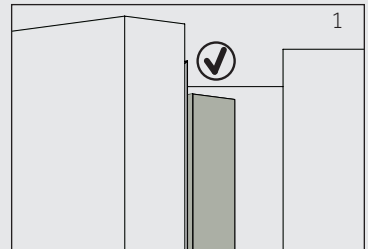

If you try to close the left door and the vertical door beam is unbent (2), you should bend it firstly, otherwise the door beam will hit the fixing shaft or right door. Thus a damage to the door beam or a leak will occur.

There is a heating thread inside the vertical door beam. The temperature of the surface will rise a little, which is normal and won't affect the function of refrigerator.

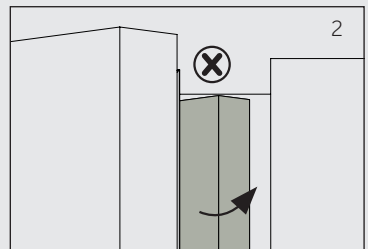

2.1 Intended use

This appliance is intended for cooling and freezing food. It has been designed exclusively for use in dry-interior house-holds. It is not intended for commercial or industrial use.

Changes or modifications to the device are not allowed. Unintended use may cause hazards and loss of warranty claims.

2.2 Accessories

Check the accessories and literature in accordance with this list (Fig.:2.2):

2.2

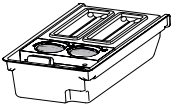

Ice maker with ice scoop



2 Egg trays



2 freezer packs

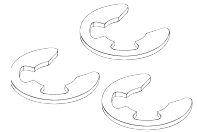

3 spacers



Fresher Pad



Energy lable



Warranty card



User manual

i Notice: Differences

Due to technical changes and different models, some of the illustrations in this manual may differ from your model.

Picture of appliance (Fig. 3)

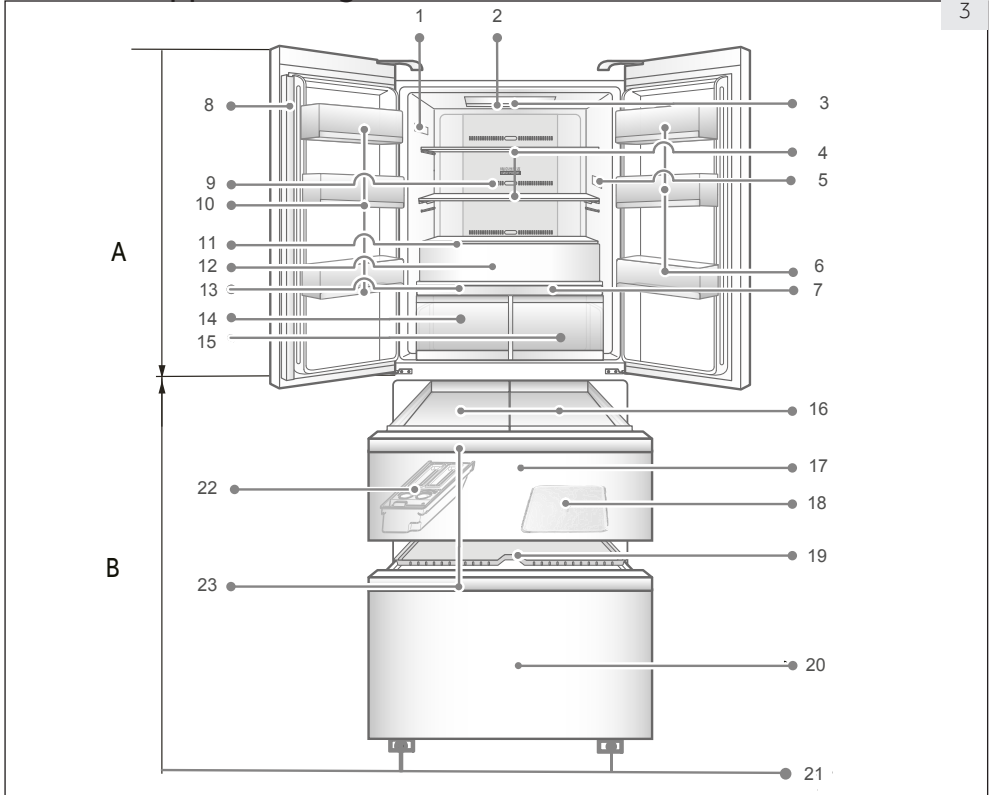

A: Refrigerator compartment

- 1 Rating plate
- 2 Refrigerator LED lamp
- 3 ABT sterilisation module
- 4 Glass shelf
- 5 O.K.-temperature indicator (optional)
- 6 Door rack
- 7 Panel of DryZone drawer
- 8 Door beam
- 9 Air duct
- 10 Door rack
- 11 Turning cover of Fruit and vegetable drawer
- 12 Fruit and vegetable drawer

- 13 Panel of MoistZone drawer
- 14 MoistZone drawer
- 15 DryZone drawer

B: Freezer compartment

- 16 Freezer box
- 17 Upper freezer storage drawer
- 18 Pre-Freezing tray
- 19 Fresher Pad
- 20 Lower freezer storage drawer
- 21 Adjustable feet
- 22 Ice maker
- 23 Freezer drawer handle

Control panel (Fig. 4)

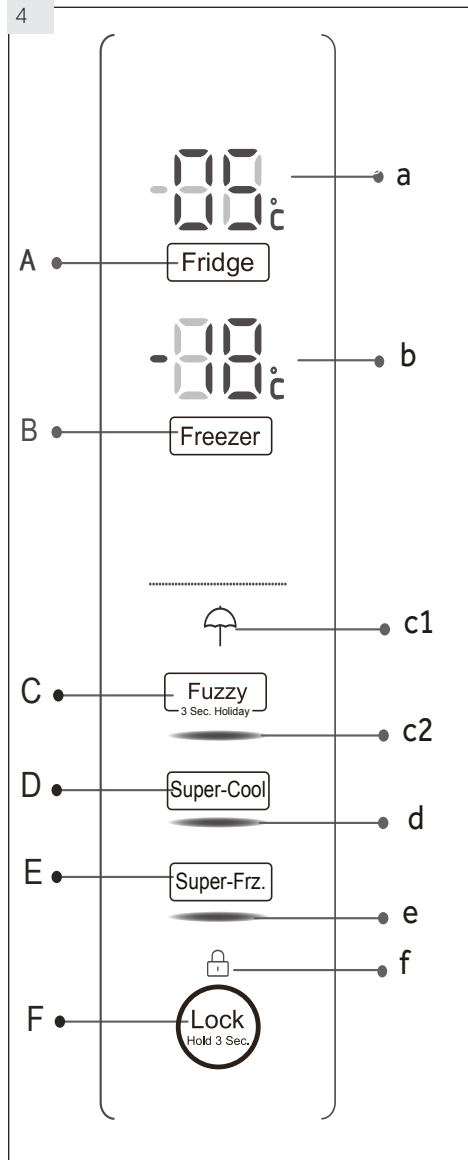

Keys:

- A Fridge temperature setting
- B Freezer temperature setting
- C Fuzzy mode and Holiday function on/off
- D Super-Cool function on/off
- E Super-Freeze function on/off
- F Panel lock/unlock

Indicators:

- a Temperature fridge compartment
- b Temperature freezer compartment
- c1 Holiday function
- c2 Fuzzy mode
- d Super-Cool function
- e Super-Freeze function
- f Panel lock

5.1 Before first use

- ▶ Remove all packaging materials, keep them out of children`s reach and dispose them in an environmentally friendly manner.
- ▶ Clean the inside and outside of the appliance with water and a mild detergent before putting any food in it.
- ▶ After the appliance has been levelled and cleaned, wait for at least 2 hours before connecting it to the power supply. See Section INSTALLATION.
- ▶ Precool the compartments at high settings before loading with food. The functions Super-Freeze and Super-Cool help to cool down the compartments quickly.
- ▶ The refrigerator temperature and freezer temperature are automatically set to 5° C and -18° C respectively. These are the recommended settings. If desired, you can change these temperatures manually. Please see MANUAL ADJUSTING MODE.

5.2 Sensor keys

The buttons on the control panel are sensor keys, which already respond when lightly touched with the finger.

5.3 Switch on /off the appliance

The appliance is in operation as soon as it is connected to the power supply.

When the appliance is powered on for the first time, the actual refrigerator and freezer temperatures ("a" and "b") are displayed. The display will flash. If the doors are closed it will switch off after 30 seconds. Maybe the panel lock is active.



Notice: Presettings

- ▶ The appliance is preset to the recommended temperature of 5°C (refrigerator) and -18°C (freezer). Under normal ambient condition you need not to set a temperature.
- ▶ The presetting function for the DryZone drawer is "Fruits and Vegetables". for the MoistZone drawer "High humidity"
- ▶ When the appliance is switched on after disconnection from the main power supply, it may take up to 12 hours for the correct temperatures to be reached.

Empty the appliance before switching off. To switch off the appliance, pull the power cord out off the power socket.

5.4 Standby-mode

The display screen turns off automatically 30 seconds after pressing a key. The display will be automatically locked. It lights up automatically by touching any key or opening the door/drawer.

5.5

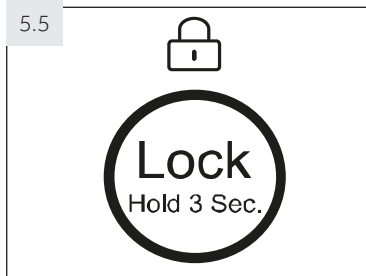

5.5 Lock/unlock panel

i Notice: Panel lock

The control panel is automatically blocked against activation if 30 seconds no key is touched. For any settings the control panel must be unlocked.

- ▶ Touch key "F" for 3 seconds to block all panel elements against activation (Fig. 5.5). The related indicator "f" is now displayed.
- ▶ For unlocking touch again the key.

5.6 Door/drawer opening alarm

When one of the refrigerator doors or one of the freezer drawers is opened for more than 1 minute, the door/drawer opening alarm will sound. The alarm can be silenced by closing the door/drawer. If the door/drawer is left open for more than 7 minutes, the light inside the refrigerator and control panel illumination will automatically switch off.

5.7 Select the working mode

You may need to select one of the following two ways to set the appliance:

5.7.1-1

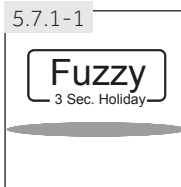

5.7.1-2

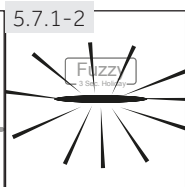

5.7.1 Fuzzy mode

If you do not have any special requirements, we recommend that you use fuzzy mode :

In the Fuzzy mode, the appliance can automatically adjust the temperature setting according to the ambient temperature and temperature change in the appliance. This function is totally hand free.

1. Unlock the panel by touching key "F" if it is locked (Fig. 5.5).
2. Touch key "C" (Fuzzy) (Fig. 5.7.1-1).
3. Indicator "c2" illuminates and the function is activated (Fig. 5.7.1-2).

By repeating the above steps or selecting an other function this function can be switched off again.

5.7.2 Manual adjusting mode

If you want to manually adjust the temperature of the appliance in order to store a particular food, you can set the temperature via a temperature adjusting key:



Notice: Conflict with other functions

The temperature cannot be adjusted, if any other function (Super-Cool, Super-Freeze, Holiday or Fuzzy) is activated or the display is locked. The corresponding indicator will flash accompanying with a buzzer.

5.7.2.1 Adjust the temperature for fridge

1. Unlock the panel by touching key "F" if it is locked (Fig. 5.5).
2. Touch key "A" (Fridge) to select the fridge compartment. The actual temperature in the fridge compartment is displayed (Fig. 5.7.2-1).
3. Touch sequentially key "A" (Fridge) until the desired value of temperature is flashing (Fig. 5.7.2-2). A signal will sound at each key touch. The temperature increases in sequences of 1°C from a minimum of 1°C to a maximum of 9°C. The optimum temperature in the fridge is 5 °C. Colder temperatures mean unnecessary energy consumption.
4. Touch any key except „A" (Fridge) to confirm, or the setting confirms automatically after 5 seconds. Displayed temperature stops flashing.

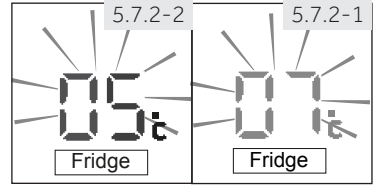

5.7.2.2 Adjust the temperature for freezer

1. Unlock the panel by touching key "F" if it is locked (Fig. 5.5).
2. Touch key "B" (Freezer) to select the freezer compartment. The actual temperature in the freezer compartment is displayed (Fig. 5.7.2-3).
3. Touch sequentially key "B" (Freezer) until the desired value of temperature is flashing (Fig. 5.7.2-4). A signal will sound at each key press. The temperature increases in sequences of 1°C from -15°C to -23°C. The optimum temperature in the freezer is -18°C. Colder temperatures mean unnecessary energy consumption.
4. Touch any key except „B" (Freezer) to confirm, or the setting confirms automatically after 5 seconds. Displayed temperature stops flashing.

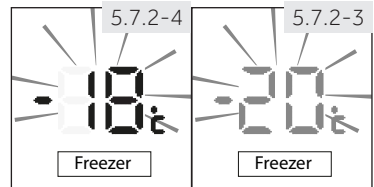

Notice: Influences on temperatures

The indoor temperatures are influenced by the following factors:

- ▶ Ambient temperature
- ▶ Frequency of door opening
- ▶ Amount of stored foods
- ▶ Installation of the appliance

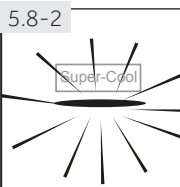
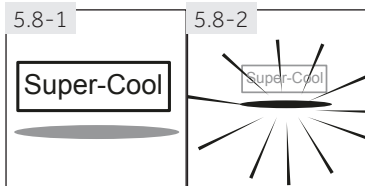

5.8 Super-Cool function

Switch on the Super-Cool function if larger quantity of food should be stored (for example after the purchase). The Super-Cool function accelerates the cooling of fresh food and protects the goods already stored from undesirable warming. When the function start, The fridge temperature is nearly +1°C.

1. Unlock the panel by touching key "F" if it is locked (Fig. 5.5).
2. Touch key "D" (Super-Cool) (Fig. 5.8.-1).
3. Indicator "d" illuminates and the function is activated (Fig. 5.8.-2).

By repeating the above steps or selecting an other function this function can be switched off again.



Notice: Automatically switch off

This function will be automatically disabled when the function has lasted for more than 3 hours.

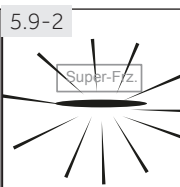
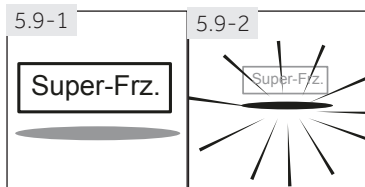

5.9 Super-Freeze function

Fresh food should be frozen as quickly as possible to the core. This preserved the best nutritional value, appearance and taste. The Super-Freeze function accelerates the freezing of fresh food and protects the goods already stored from undesirable warming. If you need to freeze a large amount of food once, it is recommended to set the Super-Freeze function on ahead for 24h before the usage of frozen room. The freezer temperature is nearly -24 °C to -30°C when the function start.

1. Unlock the panel by touching key ""F" if it is locked (Fig. 5.5).
2. Touch key "E" (Super-Freeze) (Fig. 5.9.-1).
3. Indicator "e" illuminates and the function is activated (Fig. 5.9.-2).

By repeating the above steps or selecting an other function this function can be switched off again.



Notice: Automatically switch off

The Super-Freeze function will automatically switch off after 50 hours. The appliance is then operated at the previously set temperature.

5.10 Holiday function

This function sets the fridge temperature permanently to 17°C. When the ambient temperature is below 17°C, the refrigerator temperature is close to the ambient temperature.

This allows to keep the door of the empty fridge closed without causing an odour or mold - during a long absence (e.g. during holiday). The freezer compartment is free for your setting.

1. Unlock the panel by touching key "F" if it is locked (Fig. 5.5).
2. Touch key "C" (Fuzzy) for 3 seconds Fig. 5.10). Indicator "c1" illuminates and the function is activated.

By repeating the above steps or selecting an other function this function can be switched off again.



WARNING!

During the Holiday function no goods must be stored in the refrigerator compartment. The temperature of + 17 °C is too high for storing food.

5.11 DryZone drawer

The fridge compartment is equipped with a DryZone drawer. In accordance with the food's storage demands, the most suitable function can be selected to get the optimal nutritional value of the foods. Following functions are available:

5.11.1 Function Precious

The appliance provides the chamber for precious food with mild and dry fresh air via intelligent control, avoiding the damp and mustiness to effectively preserve the nutrition of the food for a long time. This function is suitable to store dry food with low water content like tea, coffee, dried fruit etc.

5.11.2 Function Fruits & Veg

This function is suitable to store fruits and vegetables like apples and carrots.



Notice: Fruits & Veg function

Cold-sensitive fruits like pineapple, avocado, bananas, grapefruits and vegetables such as potatoes, aubergines, beans, cucumbers, zucchini and tomatoes and cheese should not be stored in the DryZone drawer.

5.11.3 Function 0°C Fresh

This function sets the temperature in the DryZone drawer to 0°C. Suitable to store of fresh food such as meat, fish, mussels or instant products. Most foods stay fresh at 0°C, but not frozen.



Notice: 0°C Fresh

Due to different water contents of meat, some meat with more moisture will be frozen at temperatures lower than 0°C. So "immediately cut" meat should be stored in Dry-Zone drawer, with temperatures min. 0°C.

i Notice: DryZone drawer

- ▶ One of the three functions of the DryZone compartment must always be activated
- ▶ When you chose "0°C Fresh" or "Precious" set the temperature of the refrigerating compartment in the middle level (5°C), in order to preserve your food in the optimal storage environment.

5.11.4-1

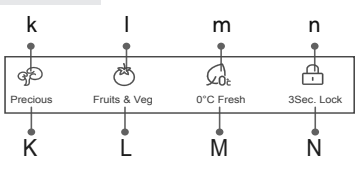

5.11.4 Select function for DryZone drawer

The function can be selected by using the separate panel (Fig. 5.11.4-1) which is located with the drawer cover.

1. If indicator "n" illuminates the panel is locked and must be unlocked by touching key "N" (3 Sec. Lock) for 3 seconds (Fig. 5.11.4-2). A buzzer sounds and indicator "n" turns off (Fig. 5.11.4-2).
2. Touch corresponding key "K/L/M" of desired function. After a few seconds corresponding indicator "k/l/m" illuminates and the function is activated.
3. Lock the panel by touching key "N" (3Sec. Lock) for 3 seconds. A buzzer sounds and indicator "n" turns on (Fig. 5.11.4-3).

5.11.4-2





5.11.4-3



5.12 MoistZone drawer

The fridge compartment is equipped with a MoistZone drawer. Appropriate de-polythene module enhance the freshness preservation by removing the ripener. Following functions are available:

Function	Recommended food
Low Hum. 	Dry fruit and other dry food with low water content like like butter, fats and oils, bread or chocolate.
Mid Hum. 	Pears, grapes cherries etc.
High Hum. 	Cabbage, mushrooms etc.

5.12.1

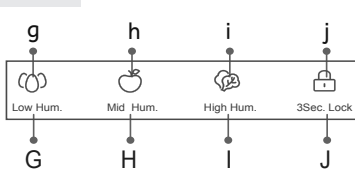

5.12.1 Select function for MoistZone drawer

The humidity in this drawer can be adjusted by using the separate humidity control panel (Fig. 5.12.1) which is located at the drawer cover.

The steps are the same as describe in chapter 5.11.4 but only by using the panel for MoistZone.

i Notice: Panel lock

The control panel of DryZone and MoistZone drawer is automatically blocked against activation if door is open. For any settings the control panel must be unlocked.

5.13 Fridge off function

This function shuts down the refrigerator. This has no effect on the freezer compartment.

1. Panel must be locked.
2. Press simultaneously key "A" (Fridge) and "B" (Freezer) for 3 seconds (Fig. 5.13).
3. Fridge temperature indicator "a" shows "OF" and the function is activated.

The same operation can exit Fridge off function manually.

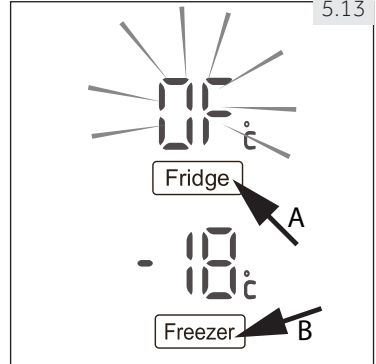

WARNING!

- ▶ Empty the appliance before switching off.
- ▶ Keep the door of the refrigerating compartment open, when Fridge off function is activated, in order to avoid odour or mold..

5.14 Tips on storing fresh food

5.14.1 Storing into the refrigerator compartment

- ▶ Keep your fridge temperature below 5°C.
- ▶ Hot food must be cooled to room temperature before storing in the appliance.
- ▶ Foods stored in the refrigerator should be washed and dried before storing
- ▶ Food to be stored should be properly sealed to avoid odour or taste alterations.
- ▶ Do not store excessive quantities of food. Leave spaces between foods to allow cold air flowing around them, for a better and more homogeneous cooling.
- ▶ Foods eaten daily should be stored at the front of the shelf.
- ▶ Leave a gap between foods and the inner walls, allowing air flowing. In special way don't store foods against the rear wall: foods could freeze against rear wall. Avoid direct contact of food (especially oily or acidic food) with the inner liner, as oil/acid can erode the inner liner. Clean away oily/acid dirt whenever it is found.
- ▶ Frozen food can be gently thawed in the refrigerator compartment. This saves energy.
- ▶ The ageing process of fruit and vegetables such as courgettes, melons, papaya, banana, pineapple, etc. can be accelerated in the refrigerator. Therefore, it is not advisable to store them in the refrigerator. However, the ripening of strongly green fruits can be promoted for a certain period. Onions, garlic, ginger and other root vegetables should also be stored at room temperature.
- ▶ Unpleasant odours inside the fridge are a sign that something has spilled and cleaning is required. See CARE AND CLEANING.
- ▶ Different foods should be placed in different areas according to their properties (Fig.: 5.14.1).

5.14.1

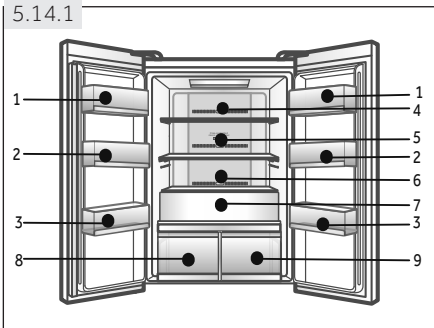

- 1 Butter, cheese, eggs, spices, etc.
- 2 Eggs, canned food, spices, etc
- 3 Drinks and bottled foods.
- 4 Pickled foods, canned food, etc.
- 5 Meat products, snack foods, etc.
- 6 Pasta, milk, tofu, dairy, etc.
- 7 Fruit, vegetables, salad, etc.
- 8 DryZone drawer
 - ▶ 🧈 : Butter, fats, oils, chocolate etc.
 - ▶ 🍏 : Pears, grapes cherries etc.
 - ▶ 🥬 : Cabbage, mushrooms etc.
- 9 MoistZone drawer:
 - ▶ ☕ : tea, coffee, dried fruit etc.
 - ▶ 🍏 : Apples, carrots etc.
 - ▶ 🥬 : Raw fresh food

5.14.2 Storage into the freezer compartment

- ▶ Keep the freezer temperature at -18°C.
- ▶ 24 hours before freezing switch on the Super-Freeze function; -for small quantities of food 4-6 hours are sufficient.
- ▶ Hot food must be cooled to room temperature before storing in the freezer compartment.
- ▶ Food cut into small portions will freeze faster and be easier to defrost and cook. The recommended weight for each portion is less than 2.5 kg
- ▶ It is better to pack food before putting it into the freezer. The outside of the packaging must be dry to avoid bags sticking together. Packaging materials should be odour-free, airtight, non-poisonous and nontoxic.
- ▶ In order to avoid expiration of storage periods, please note the freezing date, time limit and name of the food on the packaging according to the storage periods of different foods.
- ▶ **WARNING!:** Acid, alkali and salt etc. could erode the internal surface of the freezer. Do not place the food having these substances (e.g. sea fish) directly on the internal surface. Salt water in the freezer should be cleaned up immediately.
- ▶ Do not exceed the food storage times recommended by the manufacturers. Only take the required amount of food out of the freezer.
- ▶ Consume defrosted food quickly. Defrosted food cannot be re-frozen unless it is first cooked, otherwise it may be less edible.
- ▶ Do not load excessive quantities of fresh food in the freezer compartment. Refer to the freezing capacity of the freezer – See TECHNICAL DATA or data at the type plate.
- ▶ Food can be stored in the freezer at a temperature of at least -18°C for 2 to 12 months, depending on its properties (e.g., meat: 3-12 months, vegetables: 6-12 months)
- ▶ When freezing fresh food, avoid bringing it in contact with already frozen food. Risk of thawing!
- ▶ Different foods should be placed in different areas according to their properties (Fig.: 5.14.2).

1 Freezer box:

Small frozen food like meat or small pizza

2 Upper freezer storage drawer:

Ice maker, freezer packs, Fresher Pad, less weighty items, such as ice cream, vegetables, bread etc.

3 Prefreezing tray:

Bigger size pizza, small parts such as herbals, ice cream etc.

4 Lower freezer storage drawer:

Large/heavier portions of food, such as meats joints for roasting etc.

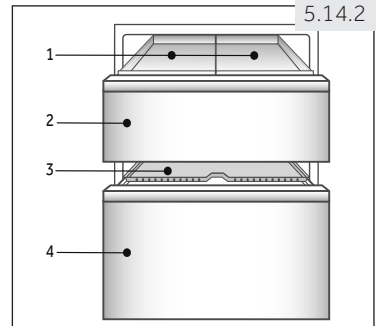

5.14.3 When storing commercially frozen foods, please follow these guidelines:

- ▶ Always follow manufacturers' guidelines for the length of time you should store food for. Do not exceed these guidelines!
- ▶ Try to keep the length of time between purchase and storage as short as possible to preserve food quality.
- ▶ Buy frozen foods, which have been stored at a temperature of -18 °C or below.
- ▶ Avoid buying food which has ice or frost on the packaging – This indicates that the products might have been partially defrosted and refrozen at some point – temperature rises affect the quality of food.



Energy saving tips

- ▶ Make sure the appliance is properly ventilated (see INSTALLATION).
- ▶ Do not install the appliance in direct sunlight or in the near of heat sources (e.g. stoves, heaters).
- ▶ Avoid unnecessarily low temperature in the appliance. The energy consumption increases the lower the temperature in the appliance is set.
- ▶ Functions like SUPER-FREEZE or SUPER-COOL consume more energy.
- ▶ Allow warm food to cool down before placing it in the appliance.
- ▶ Open the appliance door as little and as briefly as possible.
- ▶ Do not overfill the appliance to avoid obstructing the air flow.
- ▶ Avoid air within the food packaging.
- ▶ Keep door seals clean so that the door always closes correctly.
- ▶ Defreeze frozen food in the fridge storage compartment.

7.1 Multi-air-flow

The refrigerator is equipped with a multi-air-flow system, with which cool air flows are located on every shelf level (Fig. 7.1). This helps to maintain a uniform temperature to ensure that your food is kept fresher for longer.

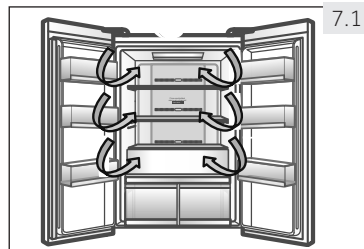

7.2 Adjustable shelves

The height of the shelves can be adjusted to fit your storage needs.

1. To relocate a shelf, remove it first by uplifting its hind edge (1) and pulling it out (2) (Fig. 7.2).
2. To reinstall it, put it on the lugs on both sides and push it to the most rearward position until the rear of the shelf is fixed inside the slots in the sides.

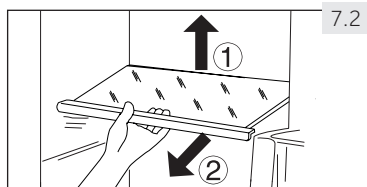

i Notice: Shelves

Ensure that all ends of a shelf are level.

7.3 Removable door racks

The door racks can be removed for cleaning:

Place hands on each side of the rack, lift it upwards (1) and pull it out (2) (Fig. 7.3).

In order to insert the door rack, the above steps are carried out in reverse order.

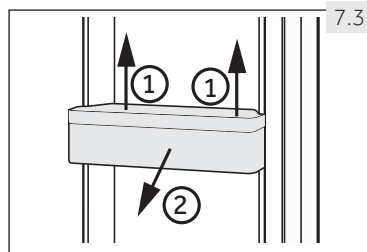

7.4 Fruit and vegetable drawer

Storage zone for fruit and vegetables (Fig. 7.4) to keep them fresh and healthy.

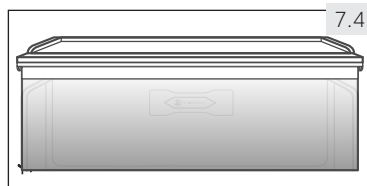

i Notice: Fruits and vegetable drawer

Cold-sensitive fruits like pineapple, avocado, bananas, grapefruits and vegetables such as potatoes, aubergines, beans, cucumbers, zucchini and tomatoes and cheese should not be stored in the fruits and vegetable drawer.

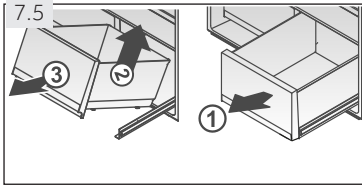

7.5 MoistZone and DryZone drawer

For use and setting of the MoistZone and DryZone drawer please check section USE.

To remove the drawer out:

1. Pull out (1) to the maximum extent (Fig. 7.5).
2. Lift (2) to separate the drawer from the rail and remove (3).

It can be mounted in reverse order.

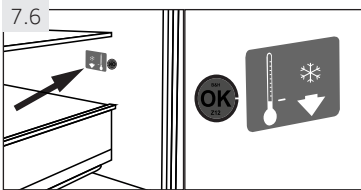

7.6 OPTIONAL: OK-temperature indicator

The OK-temperature (Fig. 7.6) indicator can be used to determine temperatures below +4°C. Gradually reduce the temperature if the sign does not indicate "OK".



Notice: OK-sticker

When the appliance is switched on, it may take up to 12 hours for the correct temperatures to be reached.

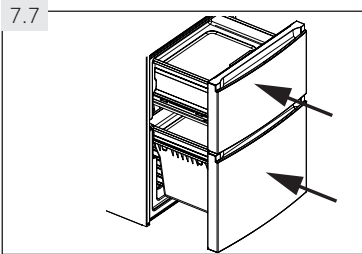

7.7 3D-freezer drawer

The freezer drawers (Fig. 7.7) can be extended straightly and completely. They are mounted on easy-roll telescopic runners, so that you can store and remove the freezing good comfortable. Because of the automatic door closing mechanism the handling is easy and you save energy.



WARNING!

Do not overload the drawers: Max. load of each drawer: 35 kg!.

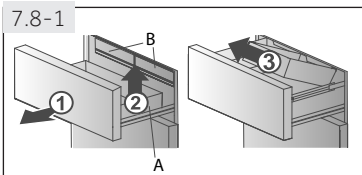

7.8 Removable freezer drawer

The freezer drawers are removable:

7.8.1 Upper freezer drawer

1. Pull out the upper freezer drawer to the maximum extent (Fig. 7.8.1).
2. Lift the drawer (A) and remove.
3. Pull out the freezer boxes (B) to maximum extent, lift to separate the boxes from the rails and remove.

In order to insert the boxes and drawer, the above steps are carried out in reverse order.

7.8.2 Lower freezer drawer

1. Pull out to the lower freezer drawer to maximum extent (Fig. 7.8.2).
2. Pull out the freezing tray(A) to stop position, lift and remove.
3. Lift the drawer (B) until it is separated from the support block, push it into the freezer and tilt it to take out.

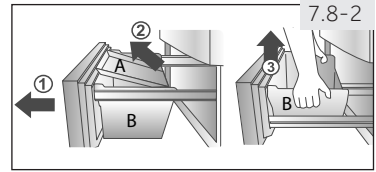

In order to insert the freezing tray and drawer, the above steps are carried out in reverse order.

7.9 Pre-freezing tray

The lower freezer drawer is equipped with a pre-freezing rack (Fig. 7.9). Fresh frozen food can be separated from already frozen, so that a smooth freezing process can take place and freezing food will not defrosted. After rearrangement of frozen food these compartments can be used for easy storage of small parts such as herbals, ice cream.

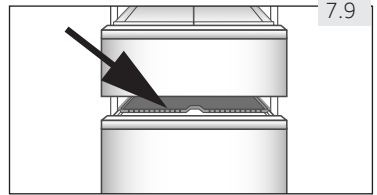

7.10 Fresher Pad

The Fresher Pad (Fig. 7.10) can be used for:

1. Quick freezing

By using the Fresher Pad in the freezer compartment, food put on this pad will be frozen three times faster than in ordinary freezer. The zone of maximum ice crystal formation will be minimized; the quality of food will be saved:

- ▶ Put the Fresher Pad in the upper freezer drawer in the respective hole and place the food on the side printed with "Fresher Pad".



2. Quick thawing

By using the Fresher Pad outside the appliance food will be thawed five times faster than without pad because:

- ▶ allow the Fresher Pad to cool down at ambient temperature and put it on a flat surface outside the appliance. Place the food on the side printed with "Fresher Pad".



Notice: Fresher Pad

- ▶ Do not touch the aluminium part of the Fresher Pad when using it in the freezer compartment. Your hands may freeze onto the surface. Wear gloves.
- ▶ Please keep the fresher pad dry when you put it into the freezer.

7.11-1

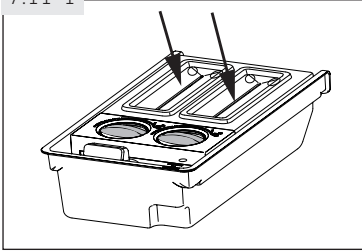

7.11 Ice cube maker

1. Pour fresh drinking water into each ice-making box as per the scale mark inside the measuring cup, do not exceed the scale mark (Fig. 7.11-1).



Notice:

Do not bring water between the 2 buttons, otherwise the buttons maybe frozen and the ice cubes cannot drop into the storage box.

7.11-2

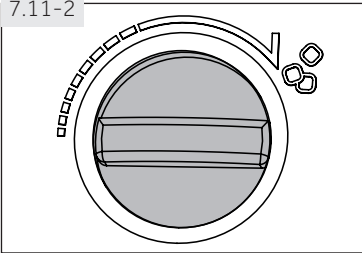

2. Put the box into the upper freezing compartment.
3. After water becomes ice, take off the ice maker out of the appliance and rotate the button by hand (Fig. 7.11-2). Then, ice blocks will fall into the ice box automatically. Remove the cover and fetch the ice cubs.

7.12 Freezer pack

There are two freezer packs in the kit, which prolong the storage time of the frozen food in case of power failure. The freezer packs are optimally used when they are placed in the upper freezer drawer directly on the frozen food

7.13 The Light

The LED interior light comes on when one of the doors is opened. The performance of the lights is not affected by any of the appliances other settings.

7.14 ABT sterilisation module

This feature sterilizes the refrigerator compartment with a rate of 99.9%; the compartment will be cleaned and deodorized.

**WARNING!**

Disconnect the appliance from the power supply before cleaning.

8.1 General

Clean the appliance when only little or no food is stored.

The appliance should be cleaned every four weeks for good maintenance and to prevent bad stored food odours.

**WARNING!**

- ▶ Do not clean the appliance with hard brushes, wire brushes, detergent powder, petrol, amyl acetate, acetone and similar organic solutions, acid or alkaline solutions. Please clean with special refrigerator detergent to avoid damage.
- ▶ Do not spray or flush the appliance during cleaning.
- ▶ Do not use water spray or steam to clean the appliance.
- ▶ Do not clean the cold glass shelves with hot water. Sudden temperature change may cause the glass to break .
- ▶ Do not touch the inside surface of the freezer storage compartment, especially with wet hands, as your hands may freeze onto the surface.
- ▶ In case of heating check the condition of frozen goods.
- ▶ Always keep the door gasket clean.
- ▶ Clean the inside and housing of the appliance with a sponge dampened in warm water and neutral detergent (Fig. 8.1).
- ▶ Rinse and dry with soft cloth.
- ▶ Do not clean any of the parts of the appliance in a dishwasher.
- ▶ Clean the accessory only with warm water and mild neutral detergent.
- ▶ Allow at least 5 minutes before restarting the appliance as frequent starting may damage the compressor.

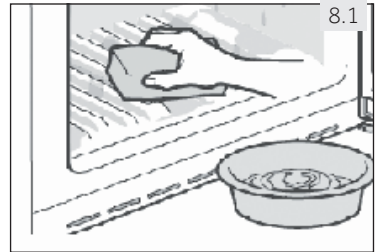
**8.2 Cleaning the ice cube maker**

1. Take off the ice cube maker out of the appliance.
2. Remove cover (A) and (B) (Fig. 8.2).
3. Clean the ice cube maker with warm water and liquid dishwashing detergent. Make sure all soap is rinsed off.
4. Close the covers, refill with drinking water and replace the ice cube maker inside the appliance.

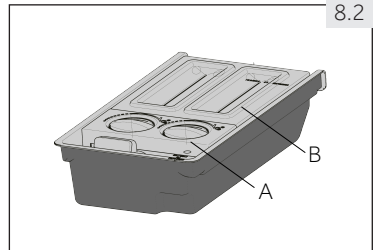

8.3 Defrosting

The defrosting of the refrigerator and the freezer compartment are done automatically; no manual operation is needed.

8.4 Replacing the LED-lamp

The lamp adopts LED as its light source, featuring low energy consumption and long service life. If there is any abnormality, please contact the customer service. See CUSTOMER SERVICE.



WARNING!

Do not replace the LED lamp yourself, it must only be replaced by either the manufacturer or the authorised service agent.

The lamp adopts LED as its light source, featuring low energy consumption and long service life. If there is any abnormality, please contact the customer service. See CUSTOMER SERVICE.

Parameters of the lamp:

Voltage 12V; Max Power: 9.5 W

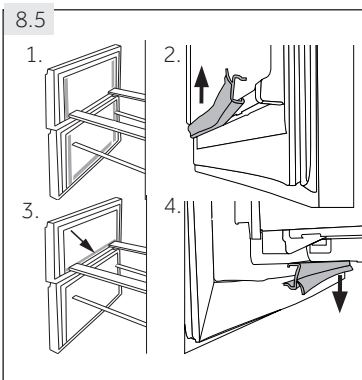

8.5 Removable auxiliary door gaskets

There are six auxiliary door gaskets on the upper and lower freezer drawer.

1. Locate the five indicated door gaskets on the upper and lower freezer drawer (Fig. 8.5-1.).
2. Make sure the bent slices of the gaskets point inwards when attaching (Fig. 8.5-2.).
3. Locate the **lower** gasket of the upper drawer as indicated (Fig. 8.5-3.).
4. Make sure the bent slice of this gasket points downwards when attaching (Fig. 8.5-4.).

You get these gaskets as well as the revolving door / drawer gaskets via the customer service (see warranty card).

8.6 Non-use for a longer period

If the appliance is not used for an extended period of time, and you will not use the Holiday-function for the refrigerator:

- ▶ Take out the food.
- ▶ Unplug the power cord.
- ▶ Clean the appliance as described above.
- ▶ Keep the door and freezer drawers/door open to prevent the creation of bad odours inside.



Notice: Switch off

Turn the appliance off only if strictly necessary.

8.7 Moving the appliance

1. Remove all food and unplug the appliance.
2. Secure shelves and other moveable parts in the fridge and the freezer with adhesive tape.
3. Do not tilt the refrigerator more than 45° to avoid damaging the refrigerating system.



WARNING!

- ▶ Do not lift the appliance by its handles.
- ▶ Never place the appliance horizontally on the ground.

Many occurring problems could be solved by yourself without specific expertise. In case of a problem please check all shown possibilities and follow below instructions before you contact an after sales service. See CUSTOMER SERVICE.



WARNING!

- ▶ Before maintenance, deactivate the appliance and disconnect the mains plug from the mains socket.
- ▶ Electrical equipment should be serviced only by qualified electrical experts, because improper repairs can cause considerable consequential damages.
- ▶ A damaged supply should only be replaced by the manufacturer, its service agent or similarly qualified persons in order to avoid a hazard.

9.1 Troubleshooting table

Problem	Possible Cause	Possible Solution
The compressor does not work.	<ul style="list-style-type: none"> • Mains plug is not connected in the mains socket. • The appliance is in the defrosting cycle. 	<ul style="list-style-type: none"> • Connect the mains plug. • This is normal for an automatic defrosting.
The appliance runs frequently or runs for a too long period of time.	<ul style="list-style-type: none"> • The indoor or outdoor temperature is too high. • The appliance has been off power for a period of time. • A door/drawer of the appliance is not tightly closed. • The door/drawer has been opened too frequently or for too long. • The temperature setting for the freezer compartment is too low. • The door/drawer gasket is dirty, worn, cracked or mismatched. • The required air circulation is not guaranteed. 	<ul style="list-style-type: none"> • In this case, it is normal for the appliance to run longer. • Normally, it takes 8 to 12 hours for the appliance to cool down completely. • Close the door/drawer and ensure the appliance is located on a level ground and there is no food or container jarring the door. • Do not open the door/drawer too frequently. • Set the temperature higher until a satisfactory refrigerator temperature is obtained. It takes 24 hours for the refrigerator temperature to become stable. • Clean the door/drawer gasket or replace them by the customer service. • Ensure adequate ventilation.
The inside of the refrigerator is dirty and/or smells.	<ul style="list-style-type: none"> • The inside of the refrigerator needs cleaning. • Food of strong odour is stored in the refrigerator. 	<ul style="list-style-type: none"> • Clean the inside of the refrigerator. • Wrap the food thoroughly.

Problem	Possible Cause	Possible Solution
It is not cold enough inside the appliance.	<ul style="list-style-type: none"> The temperature is set too high. Too warm goods has been stored. Too much food has been stored at one time. The goods are too close to each other. A door/drawer of the appliance is not tightly closed. The door/drawer has been opened too frequently or for too long. 	<ul style="list-style-type: none"> Reset the temperature. Always cool down goods before storing them. Always store small quantities of food. Leave a gap between several foods allowing air flowing. Close the door/drawer. Do not open the door/drawer too frequently.
It is too cold inside the appliance.	<ul style="list-style-type: none"> The temperature is set too low. The Power-Freezer function is activated or is running too long. 	<ul style="list-style-type: none"> Reset the temperature. Switch off the Power-Freezer function.
Moisture formation on the inside of the refrigerator compartment.	<ul style="list-style-type: none"> The climate is too warm and too damp. A door/drawer of the appliance is not tightly closed. The door/drawer has been opened too frequently or for too long. Food containers or liquids are left open. 	<ul style="list-style-type: none"> Increase the temperature. Close the door/drawer. Do not open the door/drawer too frequently. Let hot foods cool to room temperature and cover foods and liquids.
Moisture accumulates on the refrigerators outside surface or between the doors/door and drawer.	<ul style="list-style-type: none"> The climate is too warm and too damp. The door/drawer is not closed tightly. The cold air in the appliance and the warm air outside it condensates. 	<ul style="list-style-type: none"> This is normal in damp climate and will change when the humidity decreases. Ensure that the door/drawer is tightly shut.
Strong ice and frost in the freezer compartment.	<ul style="list-style-type: none"> The goods were not adequately packaged. A door/drawer of the appliance is not tightly closed. The door/drawer has been opened too frequently or for too long. The door/drawer gasket is dirty, worn, cracked or mismatched. Something on the inside prevents the door/drawer to close properly. 	<ul style="list-style-type: none"> Always pack the goods well. Close the door/drawer. Do not open the door/drawer too frequently. Clean the door/drawer gasket or replace them by new ones. Reposition the shelves, door racks, or internal containers to allow the door/drawer to close.
The appliance makes abnormal sounds.	<ul style="list-style-type: none"> The appliance is not located on level ground. The appliance touches some object around it. 	<ul style="list-style-type: none"> Adjust the feet to level the appliance. Remove objects around the appliance.

Problem	Possible Cause	Possible Solution
A slight sound is to be heard similar to that of flowing water.	<ul style="list-style-type: none"> This is normal. 	<ul style="list-style-type: none"> -
You will hear an alarm beep.	<ul style="list-style-type: none"> The fridge storage compartment door or a freezer drawer is open. 	<ul style="list-style-type: none"> Close the door/drawer.
You will hear a faint hum.	<ul style="list-style-type: none"> The anti-condensation system is working. 	<ul style="list-style-type: none"> This prevents condensation and is normal.
The interior lighting or cooling system does not work.	<ul style="list-style-type: none"> Mains plug is not connected in the mains socket. The power supply is not intact. The LED-lamp is out of order. 	<ul style="list-style-type: none"> Connect the mains plug. Check the electrical supply to the room. Call the local electricity company! Please call the service for changing the lamp.
The sides of the cabinet and door strip get warm.	<ul style="list-style-type: none"> This is normal. 	<ul style="list-style-type: none"> -

9.2 Power interruption

In the event of a power cut, food should remain safely cold for about 18 hours. Follow these tips during a prolonged power interruption, especially in summer:

- ▶ Open the door/drawer as few times as possible.
- ▶ Do not put additional food into the appliance during a power interruption.
- ▶ If prior notice of a power interruption is given and the interruption duration is longer than 18 hours, make some ice and put it in a container in the top of the refrigerator compartment.
- ▶ An inspection of the goods is required immediately after the interruption.
- ▶ As temperature in the refrigerator will rise during a power interruption or other failure, the storage period and edible quality of food will be reduced. Any food that defrosts should be either consumed, or cooked and refrozen (where suitable) soon afterwards in order to prevent health risks.



Notice: Memory function during power interruption

After restoration of power the appliance continues with the settings that were set before the power failure.

10.1 Unpacking



WARNING!

- ▶ The appliance is heavy. Always handle with at least two persons.
- ▶ Keep all packaging materials out of children's reach and dispose them in an environmentally friendly manner.
- ▶ Take the appliance out of the packaging.
- ▶ Remove all packaging materials.

10.2 Environmental conditions

The room temperature should always be between 10° C and 43° C, since it can influence the temperature inside the appliance and its energy consumption. Do not install the appliance near other heat-emitting appliances (ovens, refrigerators) without isolation.

10.3 Space requirement

Required space when door is opened (Fig. 10.3):

Width in mm			Depth in mm		Distance to wall in mm
W1	W2	W3	D1	D2	
830	869	1424	600	885	50
			D3	D4	
			1034	1130	

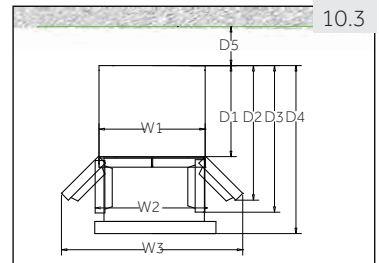

10.4 Ventilation cross-section

To achieve sufficient ventilation of the appliance for safety reasons, the information of the required ventilation cross sections must be observed (Fig. 10.4).

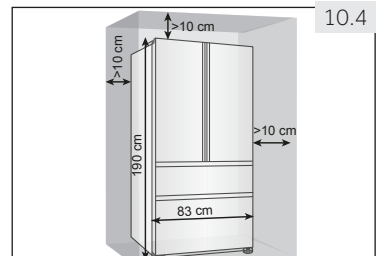

10.5 Aligning the appliance

The appliance should be placed on a flat and solid surface.

1. Tilt the appliance slightly backwards (Fig. 10.5).
2. Set the feet to the desired level.
3. The stability can be checked by alternately bumping on the diagonals. The slightly swaying should be the same in both directions. Otherwise the frame can warp; possible leaking door seals are the result. A low tendency to the rear facilitates the closing of the door.

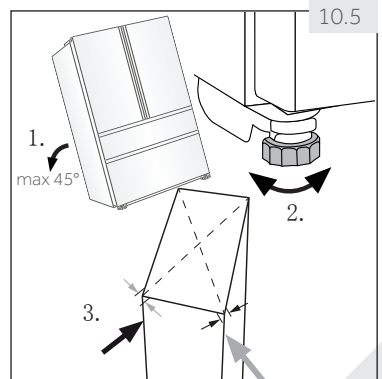

10.6-1

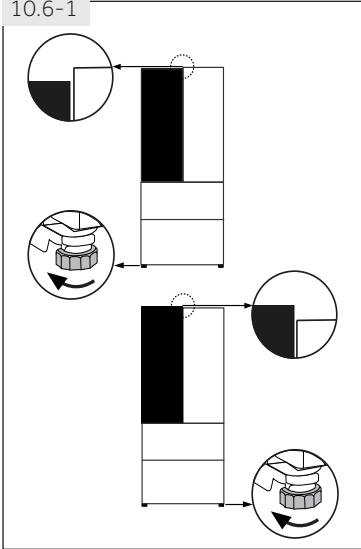

10.6 Fine tuning of the doors

If the doors are not in one level, this mismatch can be remedied by following:

10.6.1 Using adjustable foot

Rotate the adjustable foot according to the direction of arrow (Fig. 10.6-1) to turn up or down the foot.

10.6-2

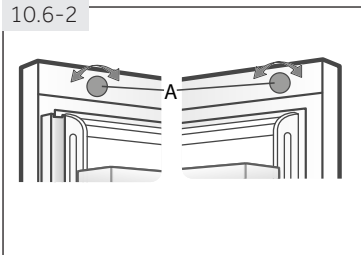

10.6.2 Using adjustment button

Rotate the adjustment button on top of the door (Fig. 10.6-1).

10.6-3

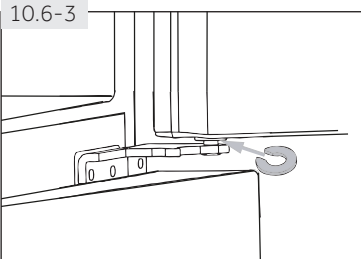

10.6.3 Using spacers

- ▶ Open the upper door and lift it.
- ▶ Carefully clip the spacer (enclosed in the accessory bag) in the white plastic ring of the middle hinge by hand or using tools like pliers (Fig. 10.6-3). Do not scratch or bruise the door.



Notice: Levelling

In the future use of refrigerator, doors uneven phenomenon may occur to the weight of stored food. Then please adjust according to the above methods.

10.7 Waiting time

To the maintenance-free lubrication oil is located in the capsule of the compressor. This oil can get through the closed pipe system during slanting transport. Before connecting the appliance to the power supply you have to wait 2 hours (Fig. 10.7) so that the oil runs back into the capsule.

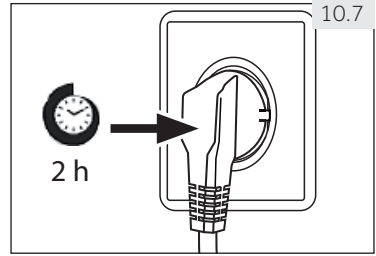

10.8 Electrical connection

Before each connection check if:

- ▶ power supply, socket and fusing are appropriate to the rating plate.
- ▶ the power socket is earthed and no multi-plug or extension.
- ▶ the power plug and socket are strictly according.

Connect the plug to a properly installed household socket.



WARNING!

To avoid risks a damaged power cord must be replaced by the customer service (see warranty card).

11.1 Product fiche according to regulation EU No. 1060/2010

Trade mark	Haier
Model identifier	HB18FGSAAA
Category of the model	Refrigerator-freezer
Energy efficiency class	A++
Annual energy consumption (kWh/year) ¹⁾	298
Storage volume cooling (L)	351
Storage volume freezing (L) ****	157
Star rating	
Temperature of other compartments > 14°C	Non applicable
Frostfree system	Yes
Power cut safe (h)	18
Freezing capacity (kg/24h)	14
Climate class This appliance is intended to be used at an ambient temperature between 10°C and 43°C.	SN/N/ST/T
Airborne acoustical noise emissions (db(A) re 1pW)	38
Construction type	Freestanding

¹⁾ based on standard test results for 24 hours. Actual energy consumption will depend on how the appliance is used and where it is located.

11.2 Additional technical data

Total gross volume (L)	592
Net volume (L)	508
Voltage / Frequency	220-240V ~/ 50Hz
Input power (W)	120
Input current (A)	1.5
Main fuse (A)	16
Coolant/amount	R600a/69g
Dimensions (D/W/H in mm)	669x830x1900

11.3 Standards and directives

This product meets the requirements of all applicable EC directives with the corresponding harmonised standards, which provide for CE marking.

We recommend our Haier Customer Service and the use of original spare parts.
If you have a problem with your appliance, please first check section TROUBLESHOOTING.

If you cannot find a solution there, please contact

- ▶ your local dealer or
- ▶ the Service & Support area at www.haier.com where you can find telephone numbers and FAQs and where you can activate the service claim.

To contact our Service, ensure that you have the following data available.
The information can be found on the rating plate.

Model _____ Serial No. _____

Also check the Warranty Card supplied with the product in case of warranty.

For general business enquiries please find below our addresses in Europe:

European Haier addresses			
Country*	Postal address	Country*	Postal address
Italy	Haier Europe Trading SRL Via De Cristoforis, 12 21100 Verese ITALY	France	Haier France SAS 3-5 rue des Gravieres 92200 Neuilly sur Seine FRANCE
Spain Portugal	Haier Iberia SL Pg. Garcia Faria, 49-51 08019 Barcelona SPAIN	Belgium-FR Belgium-NL Netherlands Luxembourg	Haier Benelux SA Anderlecht Route de Lennik 451 BELGIUM
Germany Austria	Haier Deutschland GmbH Hewlett-Packard-Str. 4 D-61352 Bad Homburg GERMANY	Poland Czechia Hungary Greece Romania Russia	Haier Poland Sp. zo.o. Al. Jerozolimskie 181B 02-222 Warszawa POLAND
United Kingdom	Haier Appliances UK Co.Ltd. One Crown Square Church Street East Woking, Surrey, GU21 6HR UK		

*For more information please refer to www.haier.com

HB18_GB-V02_032017

Haier



Gebrauchsanleitung

Kühl-Gefrierkombination

HB18FGSAAA

DE

Haier

Danke, dass Sie sich für ein Haier Produkt entschieden haben.

Bitte lesen Sie diese Gebrauchsanleitung sehr sorgfältig bevor Sie das Gerät in Betrieb nehmen. Sie enthält wichtige Informationen, damit Sie viel Freude an Ihrem Gerät haben und ein sicherer und sauberer Betrieb gewährleistet ist.

Bewahren Sie dieses Handbuch gut auf, damit Sie bei Bedarf immer wieder darauf zurückgreifen können.

Wenn Sie die Maschine verkaufen, abgeben oder bei einem Umzug zurücklassen, geben Sie bitte die Gebrauchsanleitung dazu, damit der neue Besitzer sich mit den Anweisungen zur Benutzung und zum sicheren Betrieb vertraut machen kann.



Legende

Achtung! Unbedingt lesen!

Wichtige Sicherheitshinweise.



Allgemeine Hinweise und Tipps



Umwelt-Tipps



Entsorgung

Produkte mit diesem Symbol dürfen am Ende ihrer Lebensdauer nicht in den Hausmüll gegeben werden, sondern müssen an einem Sammelpunkt für das Recycling von elektrischen und elektronischen Geräten abgegeben werden.



WARNUNG!

Verletzungs- und Erstickungsrisiko!

Das Altgerät ist vor der Verschrottung funktionsuntüchtig zu machen, damit Kinder sich nicht selbst einschließen können.

Achten Sie vor der fachgerechten Entsorgung darauf, dass die Kühlmittelleitungen nicht beschädigt sind.

Trennen Sie das Gerät vom Stromnetz, entfernen Sie das Netzanschlusskabel, entnehmen Sie die Ablagen und Behälter und demontieren Sie die Tür/en und Dichtungen oder machen Sie den Türverschluss unbrauchbar, damit spielende Kinder sich oder andere nicht einsperren und somit in Lebensgefahr kommen.

1- Sicherheitshinweise	4
2- Vorgesehener Gebrauch	9
3- Gerätebeschreibung	10
4- Bedienblende	11
5- Bedienung	12
6- Energiespartipps	22
7- Ausstattung	23
8- Reinigung und Pflege	27
9- Fehlerbehebung	30
10- Installation	33
11- Technische Daten	36
12- Kundendienst	37

Diese Hinweise dienen der Sicherheit und sollten daher vor der Installation und Inbetriebnahme aufmerksam gelesen werden.



WARNUNG!

Vor dem ersten Einschalten

- ▶ Vergewissern Sie sich, dass das Gerät keinen Transportschaden aufweist.
- ▶ Entfernen Sie alle Verpackungsmaterialien und bewahren Sie diese außerhalb der Reichweite von Kindern auf.
- ▶ Lassen Sie das Gerät vor der Installation mindestens zwei Stunden stehen. Dadurch kann sich das Kühlsystem nach dem Transport erholen.
- ▶ Das Gerät ist schwer! Immer mit mindestens zwei Personen handhaben!

Installation

- ▶ Das Gerät sollte an einem gut belüfteten Ort stehen. Mindestens einen Abstand von 10 cm über und um das Gerät freihalten.
- ▶ Stellen Sie das Gerät niemals in einen feuchten Bereich oder an einen Ort, wo er mit Wasser bespritzt werden kann. Entfernen und trocknen Sie Spritzer und Flecken mit einem weichen, sauberen Tuch.
- ▶ Das Gerät nicht im direkten Sonnenlicht oder in der Nähe einer Wärmequelle (z. B. Heizkörper, Herd und andere Wärme abgebende Geräte) aufstellen.
- ▶ Der Aufstellort muss so beschaffen sein, dass sich die Gerätetüren vollständig öffnen lassen.
- ▶ Die Lüftungsöffnungen am Gerät oder im Einbaugehäuse müssen freigehalten werden.
- ▶ Die Angaben auf dem Typenschild müssen mit den elektrischen Anschlussbedingungen übereinstimmen. Falls nicht, kontaktieren Sie bitte einen Elektriker.
- ▶ Das Gerät muss an eine separat geerdete, stets zugängliche Steckdose angeschlossen werden.
- ▶ Mehrfachsteckdosen oder Verlängerungskabel dürfen nicht benutzt werden.



WARNUNG!

- ▶ Das Gerät wird mit 220-240 V/50 Hz betrieben. Abnormale Spannungsschwankungen können bewirken, dass das Gerät nicht startet, dass der Temperaturregler oder der Kompressor beschädigt werden oder dass während des Betriebes unnormale Geräusche auftreten. In einem solchen Fall muss ein automatischer Spannungsregler eingebaut werden.
- ▶ Das Gerät darf nicht auf der Netzanschlussleitung stehen. Nicht auf das Netzkabel treten.
- ▶ Der Kühlmittelkreislauf darf nicht beschädigt werden.

Täglicher Gebrauch

- ▶ Dieses Gerät kann von Kindern ab 8 Jahren und darüber und von Personen mit reduzierten physischen, sensorischen oder mentalen Fähigkeiten oder Mangel an Erfahrung und/oder Wissen benutzt werden, wenn sie beaufsichtigt oder bezüglich des sicheren Gebrauchs des Gerätes unterwiesen wurden und die daraus resultierenden Gefahren verstanden haben.
- ▶ Halten Sie Kinder unter 3 Jahren vom Gerät fern, es sei denn, sie sind unter kontinuierlicher Aufsicht.
- ▶ Kinder dürfen nicht mit dem Gerät spielen.
- ▶ Wenn in der Nähe des Geräts Kohlegas oder anderes entzündliches Gas entweicht, drehen Sie das Ventil des ausströmenden Gases zu, öffnen Sie Türen und Fenster und ziehen Sie das Netzkabel dieses Geräts oder anderer Geräte nicht aus der Stromquelle.
- ▶ Das Gerät ist für einen Betrieb bei Umgebungstemperaturen zwischen 10 und 43°C ausgelegt. Das Gerät arbeitet möglicherweise nicht ordnungsgemäß, wenn es für eine längere Zeit einer Temperatur oberhalb oder unterhalb des angegebenen Bereichs ausgesetzt ist.
- ▶ Stellen Sie keine instabilen Gegenstände (schwere Gegenstände, mit Wasser gefüllte Behälter) auf das Gerät, um Verletzungen durch herabfallende Gegenstände oder einen elektrischen Schlag bei Wasserkontakt zu verhindern.
- ▶ Ziehen Sie nicht an den Türablagen. Die Tür könnte verzogen, die Türablage abgerissen oder das Gerät ins Wanken gebracht werden.



WARNUNG!

- ▶ Öffnen und schließen Sie die Tür(en) nur an den Griffen. Der Spalt zwischen den Abteilen sowie zwischen Tür und Schrank ist sehr schmal. Nicht hineingreifen; es besteht Quetschgefahr. Die Gerätetür(en) nur öffnen und schließen, wenn sich im Bewegungsbereich der Tür keine Kinder aufhalten.
- ▶ Lagern und benutzen Sie keine brennbaren, explosiven oder korrosiven Stoffe im Gerät oder in dessen Nähe.
- ▶ Bewahren Sie keine Medikamente, Bakterien oder chemische Substanzen im Gerät auf. Dieses Gerät ist ein Haushaltsgerät. Es wird nicht empfohlen, Materialien darin aufzubewahren, die genaue Temperatureinhaltung erfordern.
- ▶ Lagern Sie niemals Flüssigkeiten (insbesondere kohlenstoffhaltige Getränke) - außer hochprozentige Spirituosen - im Gefrierabteil ein, da diese platzen könnten.
- ▶ Bei Erwärmung im Gefrierabteil muss der Zustand des Gefriergutes überprüft werden. Angetautes muss gegebenenfalls verarbeitet (kochen, braten) und in gegartem Zustand wieder eingefroren werden.
- ▶ Vermeiden Sie unnötig tiefe Temperaturen im Kühlabteil einzustellen. Es könnten Minustemperaturen auftreten! Achtung: Flaschen können platzen.
- ▶ Berühren Sie Tiefkühlgut nicht mit nassen Händen (Handschuhe tragen)! Ebenso Eis am Stiel nicht sofort nach der Entnahme aus dem Gefrierabteil verzehren. Es besteht die Gefahr festzufrieren bzw. die Entstehung von Frostblasen. ERSTE HILFE: Sofort unter fließendes, kaltes Wasser halten! Nicht wegreißen!
- ▶ Berühren Sie nicht die Innenflächen des Gefrierabteils während des Betriebes, insbesondere nicht mit nassen Händen. Es besteht die Gefahr festzufrieren.
- ▶ Trennen Sie das Gerät bei Stromausfall oder vor dem Reinigen vom Netz. Warten Sie mindestens 5 Minuten, bevor Sie das Gerät wieder anlassen, da häufiges Starten den Kompressor beschädigen kann.
- ▶ Benutzen Sie keine elektrischen Geräte im Kühl- und Gefrierabteil benutzen, sofern diese nicht vom Hersteller empfohlen wurden.

**WARNUNG!****Wartung / Reparatur**

- ▶ Die Reinigung und Wartung darf nur dann von Kindern durchgeführt werden, wenn sie beaufsichtigt werden.
- ▶ Trennen Sie das Gerät vor der Durchführung von Wartungsarbeiten von der Stromzufuhr. Vor dem Wiedereinschalten mindestens 5 Minuten warten, da häufiges Einschalten den Kompressor beschädigen kann.
- ▶ Ziehen Sie nur am Stecker und nicht am Anschlusskabel, um das Gerät vom Stromnetz zu trennen.
- ▶ Reinigen Sie das Gerät nicht mit hartborstigen Bürsten, Drahtbürsten, Scheuerpulver, Benzin, Amylacetat, Aceton und ähnlichen organischen Lösungen, Säure oder alkalischen Lösungen.
- ▶ Entfernen Sie Reif- und Eisansätze nicht mit scharfkantigen Gegenständen. Zum Abtauen keine Sprays, keine elektrischen Heizgeräte wie Heizlüfter, Haartrockner, Dampfreiniger oder andere Wärmequellen verwenden! Kunststoffteile könnten sich verformen.
- ▶ Setzen Sie außer den vom Hersteller empfohlenen keine sonstigen mechanischen Geräte oder andere Mittel ein, um den Abtauprozess zu verkürzen.
- ▶ Wird das Netzkabel beschädigt, so muss es durch den Hersteller, seinen Kundendienst oder ähnlich qualifizierte Personen ersetzt werden, um Gefahren zu vermeiden.
- ▶ Versuchen Sie nicht, das Gerät selbst zu reparieren, zu demonstrieren oder technisch zu verändern. Im Reparaturfall wenden Sie sich bitte an den Kundendienst.
- ▶ Beseitigen Sie mindestens einmal im Jahr die Staubablagerungen von den Teilen an der Rückseite des Gerätes gründlich mit einer weichen Bürste oder dem Staubsauger, um Brandgefahr sowie erhöhten Energieaufwand zu vermeiden.
- ▶ Sprühen oder spülen Sie das Gerät beim Reinigen nicht ab. Reinigen Sie das Gerät weder mit Dampf- noch mit Wasserstrahl.
- ▶ Reinigen Sie die kalten Glasablagen nicht mit heißem Wasser. Plötzliche Temperaturänderungen könnten zu Glasbruch führen.

Informationen zum Kühlmittel



WARNUNG!

Dieses Gerät ist mit dem brennbaren Kühlmittel ISOBUTAN (R600a) befüllt. Achten Sie darauf, dass die Kühlmittelrohre bei Transport oder Installation nicht beschädigt werden. Austretendes Kühlmittel kann Augenschäden verursachen oder sich entzünden. Im Schadensfall sind offenen Feuerquellen fernzuhalten und der Raum gründlich zu lüften. Weder die Netzanschlussleitung dieses Gerätes noch eines anderen darf gezogen oder an das Stromnetz angeschlossen werden. Benachrichtigen Sie den Kundendienst. Sollten Spritzer des Kältemittels ins Auge gelangt sein, spülen Sie das Auge unter fließendem Wasser aus und kontaktieren Sie sofort den Augenarzt.



ACHTUNG!

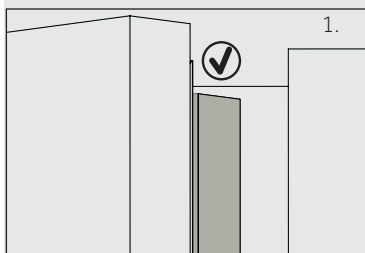

Schließen Sie die linke Tür nur mit eingeklappter Türleiste (1).

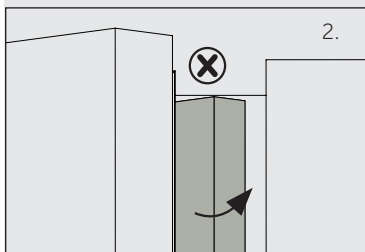

Anderenfalls (2) kann die Türleiste verbiegen und deren Aufhängung oder die rechte Tür beschädigt werden, sodass die Dichtung und Kühlleistung nicht mehr gewährleistet ist.

Innerhalb des Geräterahmens befindet sich ein Heizungs-Element, wodurch die Oberflächentemperatur ansteigen kann. Dies ist normal und beeinflusst die Funktion des Gerätes nicht.

2.1 Vorgesehener Gebrauch

Das Gerät ist zum Kühlen und Gefrieren von Lebensmitteln geeignet. Dieses Gerät wurde ausschließlich für den Gebrauch in trockenen Innenräumen im Haushalt konzipiert. Bei gewerblicher Nutzung entfällt die Haier Garantie. Verwenden Sie es nicht für andere Zwecke als die, für die es ausgelegt ist.

Veränderungen oder Modifikationen an dem Gerät sind nicht zulässig. Solche Eingriffe führen zum Verlust von Gewährleistungsansprüchen.

2.2 Zubehör

Zubehör entsprechend der nachfolgenden Liste überprüfen (Abb. 2.2):

 <p>Eiszubereiter mit Eisschaufel</p>	 <p>2 Eierbehälter</p>	 <p>2 Kälteakkus</p>	 <p>Abstandshalter</p>
 <p>Fresher Pad</p>	 <p>Energie Label</p>	 <p>Garantiekarte</p>	 <p>Bedienungs- anleitung</p>

2.2



Hinweis

Aufgrund technischer Änderungen und Modellvarianten können manche Abbildungen in dieser Bedienungsanleitung ev. von dem von Ihnen erworbenen Modell abweichen.

Geräteabbildungen (Abb.3)

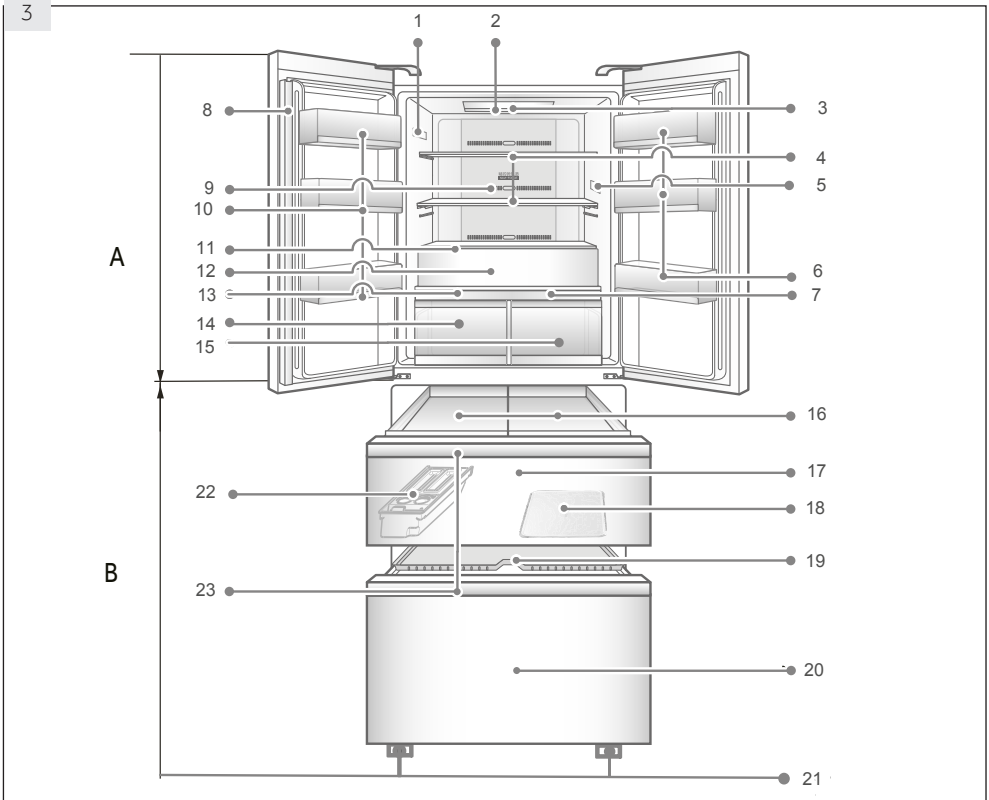

A: Kühlabteil

- 1 Typenschild
- 2 LED Lampe
- 3 Dynamic ABT
- 4 Glasablage
- 5 O.K.-Sticker (optional)
- 6 Türablage
- 7 Bedienblende der Trockenzone
- 8 Türleiste
- 9 Lüftungsöffnungen

- 10 Türablage
- 11 Abdeckung Obst- und Gemüseschublade
- 12 Obst- und Gemüseschublade
- 13 Bedienblende der Frischezone
- 14 Frischezone (MoistZone)
- 15 Trockenzone (DryZone)

B: Gefrierabteil

- 16 Gefrierbox
- 17 Obere Gefrierfachschublade
- 18 Fresher Pad
- 19 Gefriertablett
- 20 Untere Gefrierfachschublade
- 21 Verstellbare Füße
- 22 Eiszubereiter
- 23 Griff

Bedienblende (Abb. 4)

Tasten:

- A Anwahl Kühlteil (engl.: „Fridge“)
- B Anwahl Gefrierabteil (engl.: „Freezer“)
- C Anwahl Fuzzy Modus und Urlaubsfunktion (engl.: „Holiday“) ein/aus
- D „Super-Cool“ Funktion ein/aus
- E „Super-Freeze“ Funktion ein/aus
- F Verriegelung Bedienblende

Anzeigen:

- a Temperatur Kühlabteil
- b Temperatur Gefrierabteil
- c1 Holiday Funktion
- c2 Fuzzy Modus
- d Super-Cool Funktion
- e Super-Freeze Funktion („Super-Frz.“)
- f Verriegelung Bedienblende

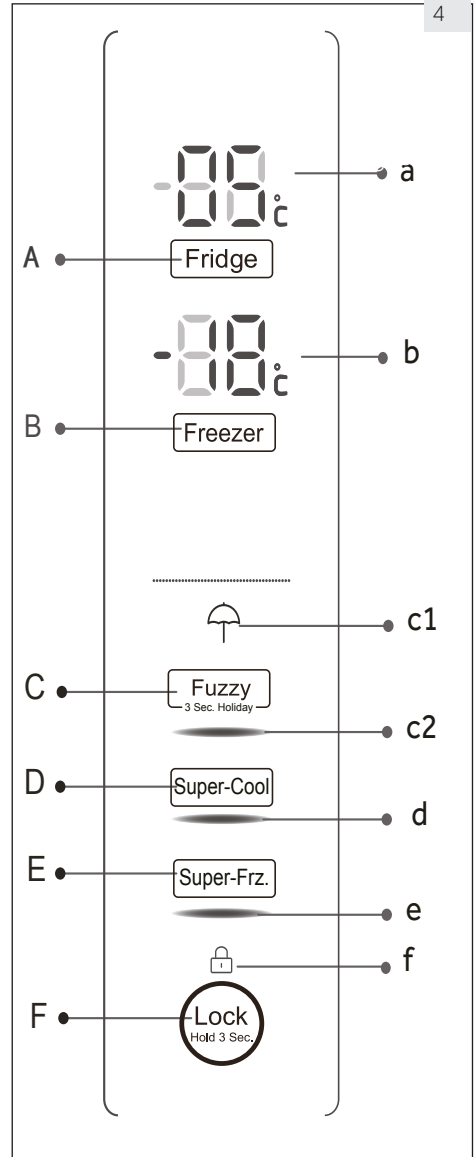

5.1 Vor dem ersten Gebrauch

- ▶ Alle Verpackungsmaterialien sind zu entfernen. Diese müssen unzugänglich für Kinder aufbewahrt und auf umweltfreundliche Weise entsorgt werden.
- ▶ Vor dem Einlegen von Nahrungsmitteln sollte das Gerät innen und außen mit warmem Wasser und einem milden Geschirrspülmittel gereinigt werden.
- ▶ Nach dem Ausrichten und Reinigen des Gerätes mindestens 2 Stunden warten, bevor es an das Netz angeschlossen wird. Siehe hierzu Kapitel INSTALLATION.
- ▶ Vor dem ersten Einlagern die Abteile bei hoher Reglerstellung vorkühlen. Mit Hilfe der Funktionen Super-Freeze und Super-Cool werden die Lagertemperatur schnell erreicht.
- ▶ Die Temperatur im Kühl- und im Gefrierabteil werden automatisch auf 5 °C bzw. -18 °C geregelt. Dies sind die empfohlenen Einstellungen. Falls gewünscht, können diese Temperaturen manuell geändert werden. Siehe MANUELLER MODUS.

5.2 Sensortasten

Bei den Tasten handelt es sich um Sensortasten, die bereits bei leichter Berührung mit dem Finger reagieren.

5.3 Ein- und Ausschalten des Geräts

Das Gerät ist in Betrieb, sobald es an die Stromversorgung angeschlossen ist. Wenn das Gerät zum ersten Mal eingeschaltet ist, werden die momentan in den Abteilen vorhandene Temperatur angezeigt („a“ und „b“). Das Display blinkt; es erlischt 30 Sekunden, nachdem die Türen geschlossen wurden. Die Tastensperre kann aktiv sein.



Hinweis: Voreinstellungen

- ▶ Das Gerät ist ab Werk auf die empfohlenen Temperaturen von 5 °C (Kühlabteil) und -18 °C (Gefrierabteil) eingestellt. Unter normalen Umgebungsbedingungen müssen keine Temperatureinstellungen vorgenommen werden.
- ▶ Die voreingestellte Funktion für die Trockenzone ist "Fruits and Vegetables", für die Frischezone "High humidity".
- ▶ Nach dem Einschalten des Gerätes kann es bis zu 12 Stunden dauern, bis die eingestellte Temperatur erreicht ist.

Das Gerät vor dem Ausschalten leeren. Zum Ausschalten des Geräts Gerätestecker aus der Steckdose ziehen.

5.4 Standby-Modus

Das Display schaltet automatisch 30 Sekunden nach dem Betätigen einer Taste ab. Danach wird die Bedienblende automatisch verriegelt. Es leuchtet auf, wenn eine Taste gedrückt oder die Tür/Gefrierfachschublade geöffnet wird.

5.5 Sperren/Entsperren der Bedienblende

Hinweis: Verriegelung der Blende

Die Bedienblende wird automatisch gegen ungewolltes Betätigen gesperrt, wenn 30 Sekunden lang keine Taste gedrückt wird. Für jede Einstellung muss die Bedienblende erst entriegelt werden.

- ▶ Zum Sperren der Bedienblende Taste „F“ für 3 Sekunden drücken (Abb. 5.5). Das zugehörige Symbol „f“ leuchtet auf (Abb. 4.5.2).
- ▶ Zum Entsperren erneut die Taste 3 Sekunden lang drücken.

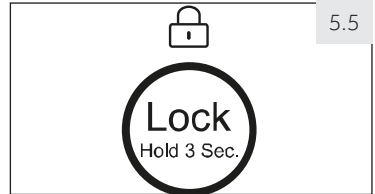

5.6 Alarm offene Tür/-Schublade

Wenn eine der Kühlabteiltüren/Schubladen für mehr als 1 Minuten geöffnet ist, ertönt ein Türalarm. Der Alarm kann durch Schließen der Tür/Schublade ausgeschaltet werden. Wenn die Tür/Schublade für mehr als 7 Minuten offen gelassen wird, werden das Licht im Kühlabteil und die Displaybeleuchtung automatisch abgeschaltet.

5.7. Betriebsart wählen

Zwischen folgenden zwei Betriebsarten kann gewählt werden:

5.7.1 Fuzzy Modus

Falls keine speziellen Anforderungen an die Kühlung bestehen, empfehlen wir die Verwendung des Betriebsmodus Fuzzy.

Im Fuzzy Modus regelt das Kühlgerät die Abteil-Temperaturen automatisch entsprechend der Umgebungstemperatur und der Temperaturänderung im Kühlraum.

1. Bedienblende durch Drücken der Taste „F“ (Abb. 5.5) entsperren, falls diese gesperrt ist.
2. Taste „C“ (Fuzzy) berühren (Abb. 5.7.1-1).
3. Die Anzeige „c2“ leuchtet auf und die Funktion ist aktiviert (Abb. 5.7.1-2).

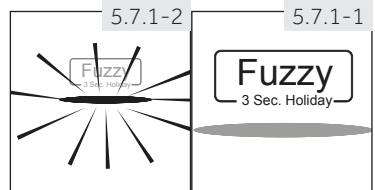

Die Funktion kann durch Wiederholen der obigen Schritte oder durch Einstellen einer anderen Funktion wieder ausgeschaltet werden.

5.7.2 Manueller Modus

Bestehen spezielle Anforderungen an die Lagertemperaturen, können diese mit Hilfe der Tasten der Bedienblende eingestellt werden:

i Hinweis: Konflikt mit anderen Funktionen

Eine Temperatureinstellung kann nicht vorgenommen werden, wenn die Bedienblende gesperrt ist oder eine andere Funktion (Super-Cool, Super-Freeze, Holiday oder Fuzzy) aktiviert ist. Die entsprechende Anzeige blinkt und es ertönt ein Signal.

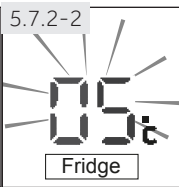
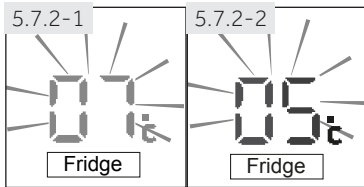

5.7.2.1 Temperatureinstellung im Kühlabteil

1. Bedienblende durch Berühren der Taste „F“ entsperren, falls diese gesperrt ist (Abb. 5.5).
2. Taste „A“ (Fridge) zur Anwahl des Kühlabteils drücken. Die aktuelle Temperatur im Kühlabteil wird angezeigt (Abb. 5.7.2-1).
3. Taste „A“ (Fridge) sooft drücken, bis der gewünschte Wert blinkend angezeigt wird (Abb. 5.7.2-2). Bei jedem Tastendruck ertönt ein Signal. Die Temperatur kann in 1°C Schritten von minimal 1°C bis maximal 9°C eingestellt werden. Die optimale Temperatur im Kühlabteil ist 5°C. Kältere Temperaturen benötigen unnötigen Stromverbrauch.
4. Die Einstellung wird automatisch nach 5 Sekunden gespeichert; zum sofortigen Bestätigen kann irgendeine Taste außer der Taste „A“ (Fridge) gedrückt werden. Die Temperaturanzeige leuchtet nun konstant.

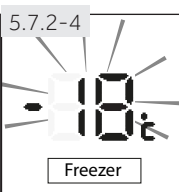
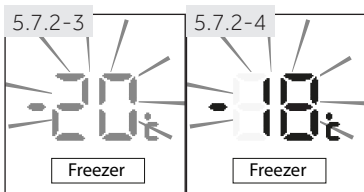

5.7.2.3 Temperatureinstellung im Gefrierabteil

1. Bedienblende durch Berühren der Taste „F“ entsperren, falls diese gesperrt ist (Abb. 5.5).
2. Taste „B“ (Freezer) zur Anwahl des Gefrierabteils drücken. Die aktuelle Temperatur im Gefrierabteil wird angezeigt (Abb. 5.7.2-3).
3. Taste „B“ (Freezer) sooft drücken bis der gewünschte Wert blinkend angezeigt wird (Abb. 5.7.2-4). Bei jedem Tastendruck ertönt ein Signal. Die Temperatur kann in 1°C Schritten von -15°C bis -23°C eingestellt werden. Die optimale Temperatur im Gefrierabteil ist -18°C. Kältere Temperaturen benötigen unnötigen Stromverbrauch.
4. Die Einstellung wird automatisch nach 5 Sekunden gespeichert; zum sofortigen Bestätigen kann irgendeine Taste außer der Taste „B“ (Freezer) gedrückt werden. Die Temperaturanzeige leuchtet nun konstant.



Hinweis: Einflussfaktoren Innentemperatur

Die Innentemperaturen werden durch folgende Faktoren beeinflusst:

- ▶ Raumtemperatur
- ▶ Menge der eingelagerten Lebensmitteln
- ▶ Häufigkeit des Tür öffnen
- ▶ Aufstellung des Gerätes

5.8 Super-Cool Funktion

Wenn eine größere Menge von Lebensmitteln eingelagert werden soll, zum Beispiel nach dem Einkauf, sollte die Super-Cool Funktion eingeschaltet werden. Die Super-Cool Funktion beschleunigt das Abkühlen frischer Lebensmittel und schützt gleichzeitig die bereits eingelagerte Ware vor unerwünschter Erwärmung. Wenn die Funktion startet liegt die Temperatur bei ca. +1°C.

1. Bedienblende durch Berühren der Taste „F“ entsperren, falls diese gesperrt ist (Abb. 5.5).
2. Taste D („Super-Cool“) berühren (Abb. 5.8.-1).
3. Die Anzeige „d“ leuchtet auf und die Funktion ist aktiviert (Abb. 5.8.-2).

Zum Ausschalten der Funktion obige Schritte wiederholen oder eine andere Funktion einstellen.

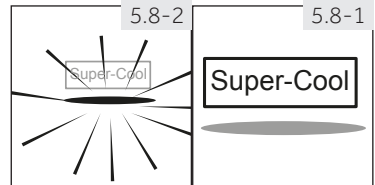

Hinweis: Automatische Abschaltung

Diese Funktion wird automatisch deaktiviert, wenn die Funktion 3 Stunden lang aktiviert war.

5.9 Super-Freeze Funktion

Frische Lebensmittel sollten möglichst schnell bis auf den Kern durchgefroren werden. Dadurch bleiben Nährwerte, Aussehen und Geschmack am besten erhalten. Die Super-Freeze Funktion beschleunigt das Einfrieren frischer Lebensmittel und schützt gleichzeitig die bereits eingelagerte Ware vor unerwünschter Erwärmung. Wenn die Funktion startet liegt die Temperatur im Bereich von -24°C bis -30°C.

Die Funktion 24 Stunden vor dem Einlegen der Lebensmittel in das unterste Gefrierfach einschalten.

1. Bedienblende durch Berühren der Taste „F“ entsperren, falls diese gesperrt ist (Abb. 5.5.).
2. Taste „E“ (Super-Frz.) berühren (Abb. 5.9.-1).
3. Die Anzeige „e“ leuchtet auf und die Funktion ist aktiviert (Abb. 5.9.-2).

Zum Ausschalten der Funktion obige Schritte wiederholen oder eine andere Funktion einstellen.

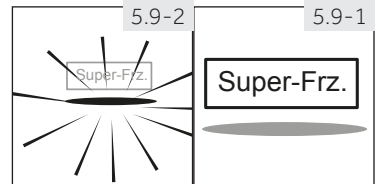

Hinweis: Automatische Abschaltung

Die Super-Freeze Funktion wird automatisch nach 50 Stunden ausgeschaltet. Das Gerät wird danach mit der zuvor eingestellten Temperatur betrieben.

5.10

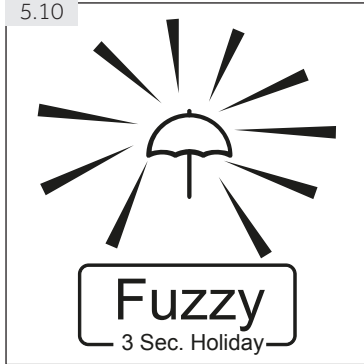

5.10 Holiday Funktion

Mit dieser Funktion wird die Kühlabteiltemperatur auf konstant 17 °C eingestellt. Sollte die Umgebungstemperatur unter 17 °C liegen, stellt sich die Kühlabteiltemperatur auf einen Wert in Größenordnung der Umgebungstemperatur ein. Mit dieser Funktion besteht die Möglichkeit - ohne dass es zu einer Geruchs- oder Schimmelbildung kommt - bei längerer Abwesenheit (z.B. Urlaub= englisch: holiday) das leere Kühlabteil auch geschlossen zu halten. Das Gefrierabteil setzt seinen normalen Betrieb fort.

1. Bedienblende durch Berühren der Taste „F“ entsperren, falls diese gesperrt ist (Abb. 5.5).
2. Taste „D“ (Fuzzy) für 3 Sekunden berühren; die Anzeige „c1“ leuchtet auf und die Funktion ist aktiviert (Abb. 5.10).

Zum Ausschalten der Funktion obige Schritte wiederholen oder eine andere Funktion einstellen.



WARNUNG!

Während die Holiday Funktion in Betrieb ist dürfen keine Waren im Kühlabteil gelagert werden. Die eingestellte Temperatur von +17°C ist zu warm für Lebensmittel.

5.11 Trockenzone (DryZone)

Das Kühlabteil ist mit einer DryZone-Schublade ausgestattet. Je nach Art des Lebensmittels kann für die Schublade die geeignetste Funktion gewählt werden, um den Nährwert der Speisen optimal zu erhalten. Folgende Funktionen stehen zur Wahl:

5.11.1 Precious (wertvolle Lebensmittel) ☞

Diese Funktion sorgt für milde und trockene Frischluft in der Trockenzone. Sie ist geeignet, um Lebensmittel mit niedrigem Wassergehalt wie Tee, Kaffee, Trockenfrüchten usw. zu lagern.

5.11.2 Fruits & Veg (Obst und Gemüse) 🍎

Diese Funktion ist zum Lagern von Obst und Gemüse wie Äpfel und Karotten geeignet.



Hinweis: Fruits & Veg Funktion

Kälteempfindliches Obst wie Ananas, Avocado, Bananen, Grapefruits und Gemüse wie Kartoffeln Auberginen, Bohnen, Gurken, Zucchini und Tomaten sowie Hartkäse sollten nicht in der DryZone-Schublade gelagert werden.

5.11.3 0°C Fresh (0°C Frisch) 🍖

Diese Funktion setzt die Temperatur in der DryZone Schublade auf 0°C. Sie ist geeignet, um frischen Lebensmittel wie Fleisch, Fisch, Muscheln oder Instant-Produkten zu lagern. Die Lebensmittel bleiben bei 0 °C frisch, ohne zu gefrieren.



Hinweis: 0°C Fresh Funktion

Aufgrund des unterschiedlichen Wassergehalts von Fleisch können einige Fleischsorten mit hohem Feuchtegehalt bei niedrigen Lagertemperaturen gefrieren. So sollte „frisch“ aufgeschnittenes Fleisch im DryZone-Fach bei mindestens 0°C gelagert werden.



Hinweis: DryZone-Schublade

- ▶ Eine der drei Funktionen muss immer aktiviert sein.
- ▶ Ist die Funktion „0°C Fresh“ oder „Precious“ gewählt, sollte die Temperatur im Kühlteil auf eine mittlere Temperatur (5 °C) eingestellt werden, um eine optimale Lagerumgebung sicherzustellen.

5.11.4 DryZone-Schubladen Funktion einstellen

Die Funktion wird mit den Tasten der Bedienblende eingestellt, die auf der DryZone-Schubladenabdeckung zu finden ist (Abb. 5.11.4-1).

1. Leuchtet die Anzeige „n“ ist die Bedienblende verriegelt und muss durch Drücken der Taste „N“ für ca. 3 Sekunden entriegelt werden (Abb. 5.11.4-2). Es ertönt ein akustisches Signal und die Anzeige „n“ erlischt.
2. Taste „K/L/M“ je nach gewünschter Funktion berühren. Nach einigen Sekunden leuchtet die entsprechende Anzeige „k/l/m“ und die Funktion ist aktiviert.
3. Zum Verriegeln der Bedienblende Taste „N“ für 3 Sekunden berühren; die Anzeige „n“ leuchtet auf (Abb. 5.11.4-3).

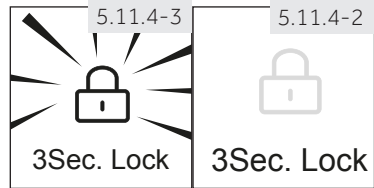
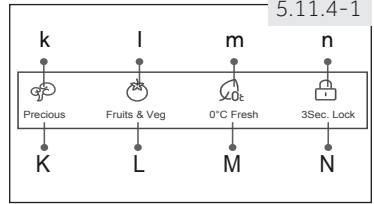

5.12 Frischezone (MoistZone)

Das Kühlteil ist mit einer MoistZone-Schublade ausgestattet. Folgende Funktionen stehen zur Wahl:

Funktion	Empfohlene Lebensmittel
Low Hum.	Trockene Früchte und andere Lebensmittel mit niedrigem Wassergehalt wie Butter, Fette und Öle, Schokolade usw.
Mid Hum.	Birnen, Trauben, Kirschen usw.
High Hum.	Kohl, Pilze usw.

5.12.4 MoistZone-Schubladen Funktion einstellen

Die Luftfeuchtigkeit in der MoistZone Schublade wird mit den Tasten der Bedienblende eingestellt, die auf der Schubladenabdeckung zu finden ist (Abb. 5.12).

Die Schritte sind die gleichen wie in Kapitel 5.11.4 beschrieben jedoch unter Verwendung der Blende für die MoistZone Schublade.

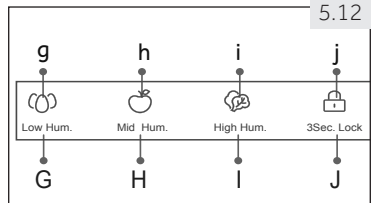

Hinweis: Verriegelung der Blende

Die Bedienblenden für die MoistZone- und DryZone Schublade werden automatisch gegen ungewolltes Betätigen gesperrt, sobald eine Tür geöffnet wird. Für jede Einstellung muss die Bedienblende erst entriegelt werden.

5.13

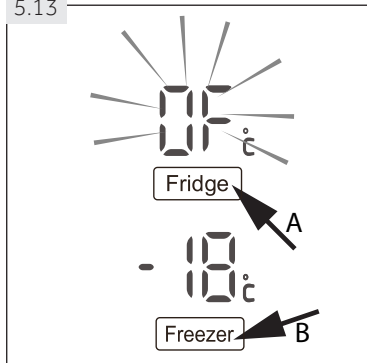

5.13 Kühlabteil ausschalten

Diese Funktion schaltet das Kühlabteil aus. Dies hat keine Auswirkungen auf das Gefrierabteil.

1. Bedienblende muss im gesperrten Zustand sein.
2. Gleichzeitig Taste „A“ (Fridge) und „B“ (Freezer) für 3 Sekunden berühren.
3. Anzeige für die Kühlabteiltemperatur „a“ zeigt „0F“, die Funktion ist aktiviert.

Zum Aktivieren der Kühlabteil-Funktion obige Schritte wiederholen.



WARNUNG!

- ▶ Entnehmen Sie alle eingelagerten Waren, bevor Sie das Kühlabteil ausschalten.
- ▶ Lassen Sie die Tür des Kühlabteils offen, solange das Kühlabteil abgeschaltet ist, um Geruchs- und Schimmelbildung zu vermeiden.

5.14 Tipps für das Einlagern von Lebensmitteln

5.14.1 Einlagern in das Kühlabteil

- ▶ Die Temperatur des Kühlabteils sollte stets auf unter 5°C gehalten werden.
- ▶ Warme Lebensmittel müssen vor dem Einlegen in das Kühlabteil auf Zimmertemperatur abkühlen.
- ▶ Lebensmittel vor dem Einlegen in das Gerät reinigen und trocknen.
- ▶ Einzulagernde Lebensmittel sollten gut verpackt werden, um Gerüche und geschmackliche Beeinträchtigungen zu vermeiden.
- ▶ Keine übermäßigen Mengen einlagern. Die Lebensmittel sollten mit ausreichend Platz eingelagert werden, um einen ungehinderten Kaltluftstrom zu ermöglichen und somit bessere Lagerergebnisse zu erzielen.
- ▶ Nahrungsmittel, die täglich gegessen werden, sollten im vorderen Bereich der Ablagen aufbewahrt werden.
- ▶ Die Lebensmittel nicht zu nah an den Innenwänden lagern, da sie festfrieren könnten. Den direkten Kontakt von (insbesondere öligen und säurehaltigen) Lebensmitteln mit der Innenverkleidung vermeiden, da diese vom Öl/Säure angegriffen werden kann. Solche Rückstände stets entfernen.
- ▶ Gefriergut im Kühlabteil auftauen. Das Gefriergut senkt die Kühltemperatur, wodurch sich Energie sparen lässt.
- ▶ Die Reifung von Obst und Gemüse wie Zucchini, Melonen, Papaya, Bananen, Ananas usw. kann im Gerät beschleunigt werden. Von einer Einlagerung dieser Lebensmittel wird daher abgeraten. Allerdings kann die Reifung sehr unreifer Früchte für eine gewisse Zeit unterstützt werden. Zwiebeln, Knoblauch, Ingwer und sonstiges Wurzelgemüse sollten ebenfalls bei Zimmertemperatur gelagert werden.
- ▶ Unangenehme Gerüche im Kühlschrank weisen darauf hin, dass etwas ausgelaufen ist und eine Reinigung erforderlich ist. Siehe REINIGUNG UND WARTUNG.
- ▶ Die Lebensmittel sollten entsprechend den unterschiedlichen Lagertemperaturbereichen zugeordnet werden (Abb. 5.14.1):

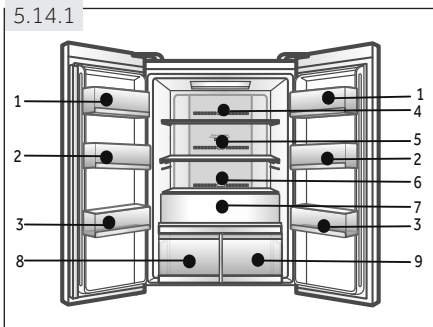

- 1 Butter, Käse, Eier, Gewürze usw.
- 2 Eier, Dosen, Tuben, Gewürze usw.
- 3 Getränke, Flaschen, Tuben
- 4 Eingelegte Lebensmittel, Konserven usw.
- 5 Fleischprodukte, Snacks,
- 6 Teigwaren, Milch, Tofu, Milchprodukte usw.
- 7 Obst, Gemüse, Salat usw.
- 8 DryZone Schublade:
 - ▶ : Butter, Fette, Öle, Schokolade usw.
 - ▶ : Birnen, Trauben, Kirschen usw.
 - ▶ : Kohl, Pilze usw.
- 9 MoistZone Schublade:
 - ▶ : Tee, Kaffee, Trockenfrüchte usw.
 - ▶ : Äpfel, Karotten usw.
 - ▶ : Rohe, frische Lebensmittel wie Fleisch, Fisch, Muscheln.

5.14.2 Einlagern in das Gefrierabteil

- ▶ Die Temperatur des Gefrierabteils sollte stets bei -18°C gehalten werden.
- ▶ 24 Stunden vor dem Einfrieren den Temperaturregler auf MAX Position stellen- bei kleinen Mengen genügen 4-6 Stunden.
- ▶ Warme Lebensmittel müssen vor dem Einlegen in das Gefrierabteil auf Zimmertemperatur abkühlen.
- ▶ Portionierte Lebensmittel gefrieren schneller und lassen sich besser auftauen und verarbeiten. Das empfohlene Portionsgewicht beträgt höchstens 2,5 kg.
- ▶ Lebensmittel sollten vor dem Einlegen in das Gefrierabteil verpackt werden. Die Verpackung muss außen trocken sein, damit sie nicht festfriert. Das Verpackungsmaterial sollte geruchsneutral, luftdicht und ungiftig sein.
- ▶ Um ein Ablaufen der Lagerzeit zu verhindern, das Einlagerungsdatum, die zulässige Lagerdauer und die Bezeichnung des Lebensmittels auf der Verpackung vermerken.
- ▶ **WARNUNG!** Säure, Lauge, Salz usw. können die Oberfläche des Gerätes angreifen. Lebensmittel mit diesen Substanzen (z.B. Meeresfisch) nicht direkt auf den Boden oder in Kontakt mit den Wänden ablegen. Salzwasser im Gerät sollte umgehend entfernt werden.
- ▶ Die von den Lebensmittelherstellern empfohlene Lagerzeiten für die jeweiligen Lebensmittel, insbesondere die für gewerblich tiefgefrorene Lebensmittel, sollten nicht überschritten werden.
- ▶ Jeweils nur die benötigte Menge an Lebensmitteln entnehmen.
- ▶ Auftaute Lebensmittel rasch verbrauchen. Sie dürfen erst wieder eingefroren werden, nachdem sie gekocht wurden.
- ▶ Keine übermäßigen Mengen an frischen Lebensmitteln einlagern. Das Gefriervermögen beachten (siehe Kapitel TECHNISCHE DATEN und Angaben auf dem Typenschild). Wenn an mehreren Tagen hintereinander eingefroren wird, sind höchstens ca. 2/3 der maximalen Einfriermenge zu nehmen.
- ▶ Lebensmittel können bei einer Temperatur von mindestens -18°C je nach Art 2 bis 12 Monate eingelagert werden (z. B. Fleisch 3 bis 12 Monate, Gemüse 6 bis 12 Monate).
- ▶ Frische Lebensmittel beim Einlagern nicht mit dem übrigen Gefriergut in Kontakt bringen. **Antaufgefahr!**
- ▶ Die Lebensmittel sollten entsprechend den unterschiedlichen Lagertemperaturbereichen zugeordnet werden (Abb. 5.14.2):

5.14.2

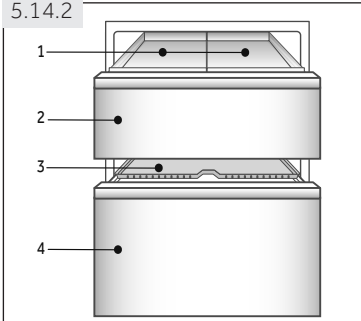

1. **Gefrierbox:**
Kleine Tiefkühlkost wie Fleisch oder kleine Pizza
2. **Obere Gefrierfachschublade:**
Eisbereiter, Kühlakkus, Fresher Pad, weniger gewichtige Gegenstände wie Eis, Gemüse, Brot etc.
3. **Gefriertablett:**
Größere Pizza, kleine, flache Teile wie Kräuter, Eis etc.
4. **Untere Gefrierfachschublade:**
Große / schwerere Portionen von Lebensmitteln, wie zB Fleischportionen zum Braten usw.

5.14.3 Beim Aufbewahren von eingekauften Tiefkühlwaren sind folgende Punkte zu beachten:

- ▶ Immer die Angaben des Herstellers in Bezug auf die zulässige Aufbewahrungsdauer der Nahrungsmittel beachten. Diese Dauer nicht überschreiten!
- ▶ Zwischen dem Kauf und der Einlagerung sollte so wenig Zeit wie möglich vergehen, um die Qualität der Nahrungsmittel zu erhalten.
- ▶ Nur tiefgekühlte Produkte kaufen, die bei einer Temperatur von -18°C oder weniger aufbewahrt wurden.
- ▶ Nahrungsmittel, auf deren Verpackung sich Eis oder Frost befindet sollten nicht gekauft werden. – Dies ist ein Hinweis darauf, dass das Produkt möglicherweise teilweise aufgetaut und wieder gefroren ist – Temperaturanstiege beeinträchtigen die Qualität der Nahrungsmittel.



Tipps zum Energiesparen

- ▶ Darauf achten, dass das Gerät ausreichend belüftet ist (siehe INSTALLATION).
- ▶ Das Gerät nicht im direkten Sonnenlicht oder in der Nähe einer Wärmequelle (z.B. Heizkörper, Herd und andere Wärme abgebende Geräte) aufstellen.
- ▶ Unnötige tiefe Temperatureinstellungen sollten vermieden werden. Je niedriger die Temperatur eingestellt ist, desto höher ist der Energieverbrauch.
- ▶ Funktionen wie SUPER-FREEZE oder SUPER-COOL verbrauchen mehr Energie.
- ▶ Warme Lebensmittel vor dem Einlagern auf Raumtemperatur abkühlen lassen.
- ▶ Die Tür so wenig und so kurz wie möglich öffnen.
- ▶ Nicht zu viele Lebensmittel einlagern, damit die kalte Luft zirkulieren kann.
- ▶ Einen Lufteinschluss in der Lebensmittelverpackung vermeiden.
- ▶ Türdichtungen sauber halten, damit die Türen immer richtig schließen.
- ▶ Gefriergut im Kühlabteil auftauen.

7.1 Multi-air-flow

Das Kühlabteil ist mit einem ventilatorgestützten Multi-Air-Flow-System ausgestattet, welches für eine gleichmäßige Verteilung der Kühlluft auf unterschiedlichen Ebenen sorgt (Abb. 7.1). So können warme Lebensmittel schneller heruntergekühlt werden, die Ausgangsfrische und Qualität der eingelagerten Lebensmittel bleibt erhalten.

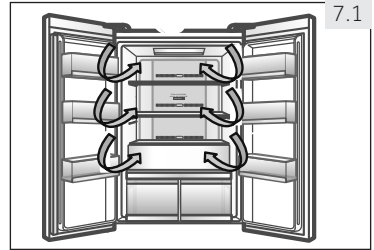

7.1

7.2 Verstellbare Ablagenhöhe

Die Ablagen können je nach Lagerungsbedarf in ihrer Höhe verstellt werden.

1. Ablage auf beiden Seiten fassen, in Richtung (1) nach oben anheben und in Richtung (2) herausziehen (Abb. 7.2).
2. Die Ablage zum Wiedereinlegen auf die Führungsschienen legen und ganz nach hinten schieben, bis die Ablage in die hinteren seitlichen Schlitzte einrastet.

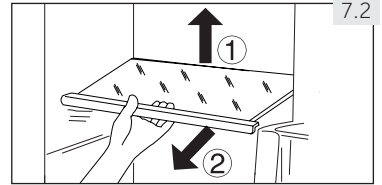

7.2



Hinweis:

Darauf achten, dass alle Kanten der Ablage auf gleicher Höhe liegen.

7.3 Abnehmbare Türablagen

Zur Reinigung lassen sich die Türablagen entfernen.

Türablage auf beiden Seiten fassen, in Richtung (1) nach oben anheben und in Richtung (2) herausziehen (Abb. 7.3).

Die Schritte in umgekehrter Reihenfolge ausführen, um die Türablage wieder einzusetzen.

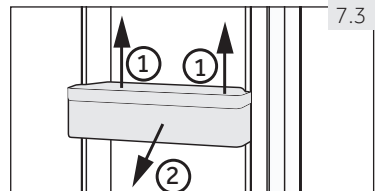

7.3

7.4 Obst- und Gemüseschublade

Lagerzone für Obst und Gemüse (Abb. 7.4).

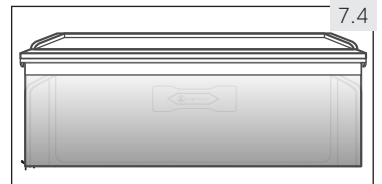

7.4



Hinweis: Obst- und Gemüseschublade

Kälteempfindliches Obst wie Ananas, Avocado, Bananen, Grapefruits und Gemüse wie Kartoffeln, Auberginen, Bohnen, Gurken, Zucchini und Tomaten sowie Hartkäse sollten nicht in Obst- und Gemüseschublade gelagert werden.

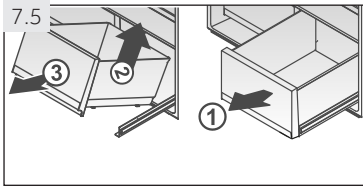

7.5 MoistZone- und DryZone Schublade

Gebrauch und Einstellung der MoistZone- und DryZone Schublade siehe Kapitel **BEDIENUNG**.

Zum Herausnehmen der Schubladen::

1. Schublade bis zum Anschlag vorziehen (1), (Abb. 7.5).
2. Schubladen anheben (2), um sie von der Schiene zu trennen und herausnehmen(3).

Die Schritte in umgekehrter Reihenfolge ausführen, um die Schubladen wieder einzusetzen.

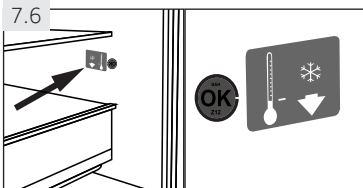

7.6 OPTIONAL: OK-Sticker

Anhand der „OK“-Temperaturanzeige (Abb. 7.6) an der inneren Seitenwand des Kühlabteils kann festgestellt werden, ob die Temperatur unter +4 °C liegt. Temperatur stufenweise verringern, wenn der Sticker nicht „OK“ anzeigt.



Hinweis: OK-Sticker

Nach dem Einschalten des Gerätes kann es bis zu 12 Stunden dauern, bis die eingestellte Temperatur erreicht ist.

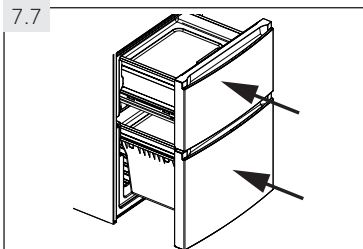

7.7 3D-Gefrierschublade

Die Gefrierschubladen (Abb. 7.7) lassen sich gerade und komplett ausziehen. Sie sind auf Leichtlauf-Teleskopschienen gelagert, sodass das Gefriergut einfach und komfortabel eingelagert und entnommen werden kann. Der automatische Türschließmechanismus erleichtert die Handhabung und spart zudem Energie.



WARNUNG!

Schubladen nicht überladen! Maximale Beladung je Schublade: 35 kg!

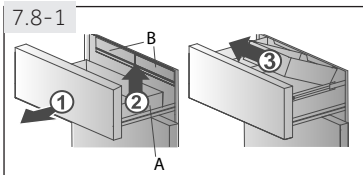

7.8 Herausnehmbare Gefrierfachschubladen

Die Gefrierfachschubladen können wie folgt herausgenommen werden:

7.8.1 Obere Gefrierfach Schublade

1. Schublade bis zum Anschlag vorziehen (Abb. 7.8.1).
2. Schublade (A) anheben und herausnehmen.
3. Gefrierboxen (B) bis zum Anschlag vorziehen, anheben, um sie von der Schiene zu trennen und herausnehmen.

Die Schritte in umgekehrter Reihenfolge ausführen, um die Schublade und Boxen wieder einzusetzen.

7.8.2 Untere Gefrierfach Schublade

1. Schublade bis zum Anschlag vorziehen (Abb. 7.8.2).
2. Gefriertablett (A) bis zum Anschlag vorziehen, anheben und herausnehmen
3. Schublade (B) anheben und von der Schiene trennen, in Richtung Gerät schieben und herausnehmen.

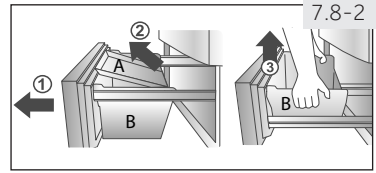

Die Schritte in umgekehrter Reihenfolge ausführen, um die Schublade und Gefriertablett wieder einzusetzen.

7.9 Gefriertablett

Die untere Gefrierschublade ist mit einem Gefriertablett ausgestattet (Abb. 7.9). Hier kann frisches Gefriergut von bereits Gefrorenem beim Einlagern separiert werden, sodass ein gleichmäßiger Gefriervorgang stattfinden kann und bereits Gefrorenes nicht wieder antaut. Nach Umlagerung der gefrorenen Lebensmittel kann dieser Behälter für die übersichtliche Lagerung von Kleinteilen wie Kräuterpackungen, Eis am Stiel verwendet werden.

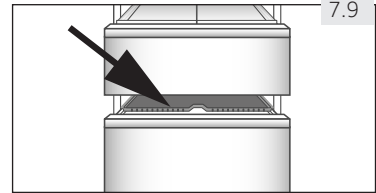

7.10 Fresher Pad

Das Fresher Pad (Abb. 7.10) dient zum:

1. Schnellgefrieren

Durch die Verwendung der Fresher Pad im Gefrierabteil, wird das Lebensmittel, welches sich auf dieser Ablage befindet, dreimal schneller als im normalen Gefrierfach gefroren. Die Zone der maximalen Eiskristallbildung wird minimiert; Die Qualität der Nahrung bleibt erhalten:

- Fresher Pad in die Aussparung der oberen Gefrierfachschublade einlegen und Lebensmittel auf der mit "Fresher Pad" bedruckten Seite platzieren.



2. Schnell Auftauen

Gefriergut, das zum Auftauen auf das Fresher Pad gelegt wird, welches sich außerhalb des Gerätes befindet, taut fünf mal schneller auf als ohne diese Ablage.

- Fresher Pad bei Raumtemperatur abkühlen lassen. Gefriergut auf die mit „Fresher Pad“ bedruckten Seite platzieren und auf einer ebenen Fläche außerhalb des Gerätes ruhen lassen.



Hinweis: Fresher Pad

- Berühren Sie das Aluminiumteil des Fresher Pads nicht mit bloßen Händen, wenn es im Gefrierabteil benutzt wird. Sie könnten an der Oberfläche festfrieren. Tragen Sie Handschuhe.
- Halten Sie das Fresher Pad trocken, wenn Sie es in das Gefrierabteil legen.

7.11-1

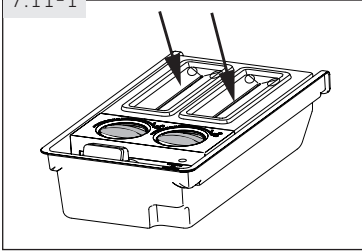

7.11 Eiswürfelbereiter

1. Frisches Trinkwasser in jedes Eisbereiterfach bis zur Markierung der maximalen Füllhöhe einfüllen (Abb. 7.11-1).



Hinweis

Achten Sie darauf, dass kein Wasser zwischen die beiden Drehknöpfe gelangt. Dieses würde gefrieren und die Eiswürfelentnahme behindern.

7.11-2

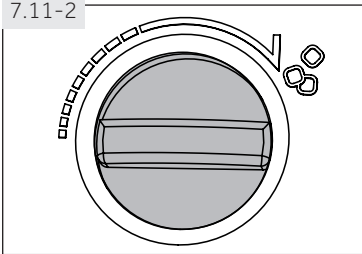

2. Eiswürfelbereiter in die obere Gefrierfachschublade stellen.
3. Nachdem Wasser gefroren ist, Eisbereiter dem Gerät entnehmen und Drehknopf drehen (Abb. 7.11-2). Die Eiswürfel fallen automatisch in die Aufbewahrungsbox, aus der sie bequem entnommen werden können.

7.12 Kälteakkus

Im Beipack befinden sich zwei Kälteakkus, die die Lagerzeit der eingefrorenen Lebensmittel bei Stromausfall bzw. Störfall verlängern. Die Kälteakkus werden optimal genutzt, wenn sie in die obere Gefrierfachschublade direkt auf das Gefriergut gelegt werden..

7.13 Innenbeleuchtung

Wird eine Kühlabteiltür geöffnet, schaltet sich automatisch die LED-Lampe ein. Die Leistung der Leuchte wird von keiner Gerätefunktion beeinflusst.

7.14 Dynamic ABT

Mit dieser Einrichtung wird das Kühlabteil mit einer Rate von 99,9 % sterilisiert; das Abteil wird gereinigt und desodoriert.

**WARNUNG!**

Schalten Sie vor jeder Wartung das Gerät aus und ziehen Sie den Netzstecker.

8.1 Allgemeines

Gerät am besten dann reinigen, wenn nur wenig oder kein Kühl- bzw. Gefriergut eingelagert ist. Um unangenehme Gerüche im Gerät zu vermeiden, wird empfohlen, das Kühlabteil alle vier Wochen zu reinigen.

**WARNUNG!**

- ▶ Führen Sie die Reinigung nicht mit hartborstigen Bürsten, Drahtbürsten, Scheuerpulver, Benzin, Amylacetat, Aceton und ähnlichen organischen Lösungen, Säure oder alkalischen Lösungen durch sondern verwenden Sie spezielle Kühlschranksreiniger.
- ▶ Besprühen oder spülen Sie das Gerät nicht mit Wasser ab.
- ▶ Reinigen Sie das Gerät nicht mit Dampf- oder Wasserstrahl.
- ▶ Reinigen Sie die kalten Glasablagen nicht mit heißem Wasser. Plötzliche Temperaturänderungen können zu Glasbruch führen.
- ▶ Berühren Sie kalte Eisenteile nicht mit feuchten Händen. Es besteht die Gefahr festzufrieren.
- ▶ Überprüfen Sie bei Erwärmung im Gefrierabteil den Zustand des Gefrierortes .

- ▶ Die Türdichtung stets sauber halten.
- ▶ Das Gerät einschließlich Innenausstattung mit einem weichen Reinigungstuch oder Schwamm und lauwarmem Wasser reinigen. Eventuell etwas mildes Handgeschirrspülmittel beigegeben (Abb. 7.1).
- ▶ Wassertropfen an den Innenflächen mit einem trockenen, weichen Reinigungstuch entfernen.
- ▶ Geräteteile nicht in der Geschirrspülmaschine reinigen.
- ▶ Zubehörteile nur mit warmem Wasser und mildem Handspülmittel reinigen.
- ▶ Vor dem Wiedereinschalten mindestens 5 Minuten warten, da häufiges Einschalten den Kompressor beschädigen kann.

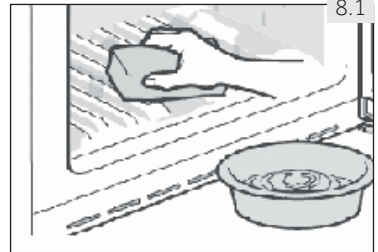

8.1

8.2 Reinigung des Eiswürfelbereiters

1. Eiswürfelbereiter aus dem Gefrierabteil entnehmen.
2. Abdeckung (A) und (B) entfernen (Abb. 8.2).
3. Eiswürfelbereiter mit warmem Wasser und mildem Handgeschirrspülmittel reinigen. Seifenreste gründlich abspülen.
4. Abdeckungen schließen, frisches Trinkwasser einfüllen und Eiswürfelbereiter wieder in das Gefrierabteil stellen.

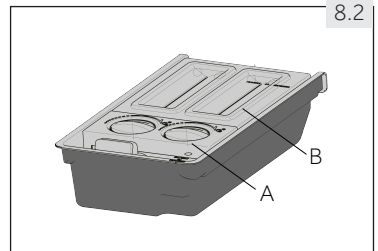

8.2

8.2 Abtauen

Das Kühl- und Gefrierabteil tauen automatisch ab, so dass kein manueller Eingriff erforderlich ist.

8.3 Austauschen der LED-Lampe



WARNUNG!

Tauschen Sie die LED Lampe nicht selbst aus sondern wenden Sie sich an der Kundendienst.

Die LED-Beleuchtung ermöglicht einen geringen Energieverbrauch und eine lange Lebensdauer. Bei Störungen wenden Sie sich bitte an den Kundendienst (siehe KUNDEN

Technische Daten LED Lampe:

Spannung 12V, max. Leistung 9,5W

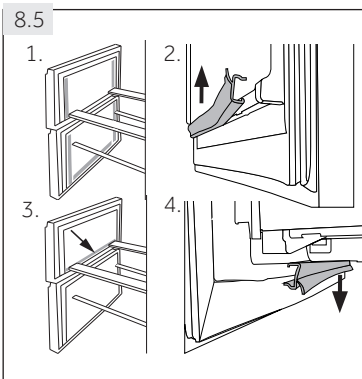

8.5 Austauschbare Schubladendichtung

Es gibt sechs Dichtungen für die obere und die untere Gefrierschublade, die bei Bedarf wie folgt ausgetauscht werden können.

1. Die fünf Dichtungen an der oberen und unteren Schublade an den dargestellten Positionen anbringen (Abb. 8.5-1.).
2. Darauf achten, dass die gebogene Lippe beim Anbringen jeweils in den Gefrierraum zeigt (Abb. 8.5-2.).
3. Die **untere** Dichtung der oberen Schublade anbringen (Abb. 8.5-3.).
4. Darauf achten, dass die gebogene Lippe beim Anbringen nach unten zeigt (Abb. 8.5-4.).

Diese Dichtungen sowie die umlaufenden Tür- / Schubladen Dichtungen erhalten Sie über den Kundendienst (siehe Garantie-Karte).

8.6 Bei längerer Nichtbenutzung

Wenn das Gerät über einen längeren Zeitraum außer Betrieb gesetzt werden soll, und nicht die Holiday Funktion verwendet werden soll:

- ▶ Eingelagerte Lebensmittel entnehmen.
- ▶ Netzstecker ziehen.
- ▶ Gerät wie oben beschrieben reinigen.
- ▶ Gerätetüren/Schubladen offen stehen lassen, damit im Gerät keine üblen Gerüche entstehen.



Hinweis: Gerät ausschalten

Das Gerät nur dann ausschalten, wenn es unbedingt notwendig ist.

8.7 Bewegen den Gerätes

1. Netzstecker ziehen und alle Lebensmittel aus dem Gerät entnehmen.
2. Die Ablagen und sonstigen beweglichen Teile im Kühl- und Gefrierabteil mit Klebeband sichern.
3. Das Gerät nicht um mehr als 45 ° kippen, um Beschädigungen des Kühlsystems zu vermeiden.



WARNUNG!

- ▶ Das Gerät nicht an den Griffen anheben.
- ▶ Das Gerät niemals horizontal auf den Boden legen.

Die im Folgenden aufgezählten Probleme können meist selbst behoben werden. Wenden Sie sich erst dann an den Kundendienst (siehe Garantiekarte), wenn Sie alles geprüft haben und den Fehler nicht beseitigen können.



WARNUNG!

- ▶ Schalten Sie vor jeder Wartung das Gerät aus und ziehen Sie den Netzstecker.
- ▶ Elektrogeräte dürfen nur durch Elektrofachkräfte repariert werden, da durch unsachgemäße Reparaturen erhebliche Folgeschäden entstehen können.
- ▶ Wenn das Netzkabel beschädigt ist, muss es durch den Kundendienst (siehe Garantiekarte) ersetzt werden, um eine Gefahr auszuschließen.

9.1 Liste möglicher Probleme

Problem	Mögliche Ursachen	Lösungen
Der Kompressor läuft nicht.	<ul style="list-style-type: none"> • Der Netzstecker ist nicht mit der Steckdose verbunden. • Das Gerät taut ab. 	<ul style="list-style-type: none"> • Verbindung herstellen. • Das ist bei einem automatisch abtauenden Gerät normal.
Das Gerät springt häufig an oder läuft zu lange.	<ul style="list-style-type: none"> • Die Innen- oder Außentemperatur ist zu hoch. • Das Gerät war über einen längeren Zeitraum ausgeschaltet. • Eine Gerätetür/Schublade ist nicht richtig geschlossen. • Die Tür/Schublade wurde zu häufig oder zu lange geöffnet. • Die Temperatur für das Gefrierabteil ist zu niedrig eingestellt. • Die Dichtung der Tür/Schublade ist verschmutzt, abgenutzt, gerissen oder verrutscht. • Die erforderliche Luftzirkulation ist nicht gewährleistet. 	<ul style="list-style-type: none"> • In diesem Fall ist es normal, dass das Gerät länger läuft. • In der Regel dauert es 8 bis 12 Stunden, bis das Gerät seine Betriebstemperatur erreicht hat. • Tür/Schublade schließen. Darauf achten, dass das Gerät auf einem ebenen Untergrund steht und keine Nahrungsmittel oder Behälter an die Tür stoßen. • Tür/Schublade so wenig wie möglich öffnen. • Die Temperatur auf einen höheren Wert einstellen, bis eine zufriedenstellende Gefriertemperatur erreicht ist. Die Gefriertemperatur hat sich nach 24 Stunden stabilisiert. • Dichtung reinigen und ggf. vom Kundendienst ersetzen lassen. • Eine ausreichende Belüftung sicherstellen.
Der Innenraum des Kühlabteils ist verschmutzt und/oder riecht unangenehm.	<ul style="list-style-type: none"> • Der Innenraum des Gerätes muss gereinigt werden. • Im Kühlabteil werden streng riechende Lebensmittel gelagert. 	<ul style="list-style-type: none"> • Den Innenraum des Gerätes reinigen. • Lebensmittel stets gut verpackt einlagern.

Problem	Mögliche Ursachen	Lösungen
Im Gerät wird es nicht kalt genug.	<ul style="list-style-type: none"> • Der Temperaturregler ist auf „schwach“ eingestellt. • Es wurde zu warmes Gut eingelagert. • Es wurde zu viel auf einmal eingelagert. • Die Waren liegen zu dicht aneinander. • Die Tür/Schublade ist nicht richtig geschlossen. • Die Tür/Schublade wurde zu häufig oder zu lange geöffnet. 	<ul style="list-style-type: none"> • Temperatur neu einstellen. • Gut erst abkühlen lassen. • Stets kleinere Mengen einlagern. • Zwischen den einzelnen Produkten einen Luftspalt lassen. • Tür/Schublade schließen. • Tür/Schublade so wenig wie möglich öffnen.
Im Gerät ist es zu kalt.	<ul style="list-style-type: none"> • Die Temperatur ist auf einen zu niedrigen Wert eingestellt. • Die Super-Freeze Funktion ist aktiviert und läuft zu lange. 	<ul style="list-style-type: none"> • Temperatur neu einstellen. • Super-Freeze Funktion ausschalten.
Im Kühlabteil hat sich Feuchtigkeit gebildet.	<ul style="list-style-type: none"> • Das Gerät befindet sich in einer zu warmen und zu feuchten Umgebung. • Die Tür/Schublade ist nicht richtig geschlossen. • Die Tür/Schublade wurde zu häufig oder zu lange geöffnet. • Eingestellte Behältnisse wurden offen gelassen. 	<ul style="list-style-type: none"> • Temperatur mittels Temperaturregler leicht erhöhen. • Tür/Schublade schließen. • Tür/Schublade so wenig wie möglich öffnen. • Warme Speisen stets auf Raumtemperatur abkühlen und Nahrungsmittel und Flüssigkeiten abdecken.
Feuchtigkeit sammelt sich auf den Außenflächen des Gerätes oder zwischen den Abteilen.	<ul style="list-style-type: none"> • Die Luftfeuchtigkeit ist zu hoch. • Die Tür/Schublade ist nicht richtig geschlossen. 	<ul style="list-style-type: none"> • Das ist bei feuchtem Klima normal und ändert sich mit abnehmender Luftfeuchtigkeit. • Darauf achten, dass die Tür/Schublade richtig geschlossen ist.
Starke Eis- und Reifbildung im Gefrierabteil.	<ul style="list-style-type: none"> • Es wurden nicht ausreichend verpackte Waren eingelagert. • Die Tür/Schublade wurde offen gelassen. • Die Tür/Schublade wurde zu häufig oder zu lange geöffnet. • Die Dichtung ist defekt. • Etwas im Innenraum verhindert, dass die Tür/Schublade richtig schließt. 	<ul style="list-style-type: none"> • Waren stets gut verpackt einlagern. • Tür/Schublade schließen. • Tür/Schublade so wenig wie möglich öffnen. • Dichtung reinigen und ggf. ersetzen. • Sicherstellen, dass weder Ware, deren Verpackung oder Geräteteile das Schließen der Tür/Schublade behindern.

Problem	Mögliche Ursachen	Lösungen
Die Seiten des Gehäuses werden und die Türleiste werden warm.	<ul style="list-style-type: none"> • Dies ist normal. 	<ul style="list-style-type: none"> • -
Das Gerät gibt ungewöhnliche Geräusche von sich.	<ul style="list-style-type: none"> • Das Gerät steht nicht auf ebenem Untergrund. • Das Gerät stößt an einen Gegenstand. 	<ul style="list-style-type: none"> • Das Gerät so ausrichten, dass es gerade steht. • Um das Gerät stehende Gegenstände entfernen.
Ein leises Geräusch wie von fließendem Wasser ist zu hören.	<ul style="list-style-type: none"> • Dies ist normal. 	<ul style="list-style-type: none"> • -
Es ertönt ein Alarmton.	<ul style="list-style-type: none"> • Eine Kühlabteiltür/Gefrierfachschublade steht offen. 	<ul style="list-style-type: none"> • Kühlabteiltür/Gefrierfachschublade schließen.
Ein leises Brummen ist zu hören.	<ul style="list-style-type: none"> • Das Kondenswasser-Schutzsystem läuft. 	<ul style="list-style-type: none"> • Das System verhindert die Bildung von Kondenswasser und erzeugt dieses Geräusch.
Die Innenbeleuchtung und/oder das Kühlsystem funktionieren nicht.	<ul style="list-style-type: none"> • Der Netzstecker ist nicht mit der Steckdose verbunden. • Die Stromversorgung ist nicht intakt. • Die LED-Lampe ist defekt. 	<ul style="list-style-type: none"> • Verbindung herstellen. • Stromversorgung überprüfen. Bei jeglichem Defekt ist ein Elektrofachmann zu verständigen! • LED Lampe durch Kundendienst austauschen.

9.2 Stromausfall

Bei einem Stromausfall bleiben die Nahrungsmittel etwa 18 Stunden lang sicher gekühlt. Bei einem länger andauernden Stromausfall, insbesondere im Sommer sind folgende Hinweise zu befolgen:

- ▶ Tür/Schublade so wenig wie möglich öffnen.
- ▶ Während des Stromausfalls keine weiteren Lebensmittel in das Gerät geben.
- ▶ Wenn der Stromausfall angekündigt wird und mehr als 18 Stunden andauert, etwas Eis zubereiten und in einem Behälter auf die oberste Ablage des Kühlabteils stellen.
- ▶ Eine Überprüfung des Lagergutes unmittelbar nach der Unterbrechung ist erforderlich.
- ▶ Da die Temperatur im Gerät bei einem Stromausfall oder sonstigen Störung ansteigt, verkürzt sich die Lagerzeit der Lebensmittel und verringert sich deren Qualität. Gegebenenfalls ist Angetautes zu verarbeiten (kochen, braten) und in gegartem Zustand wieder einzufrieren.



Hinweis: Speicherfunktion bei Stromausfall

Nach Wiederherstellung des Stromanschlusses läuft das Gerät mit den Einstellungen weiter, die vor dem Stromausfall festgelegt waren.

10.1 Auspacken



WARNUNG!

- ▶ Das Gerät ist schwer. Nehmen Sie eine zweite Person zu Hilfe.
- ▶ Bewahren Sie alle Verpackungsmaterialien für Kinder unzugänglich auf und entsorgen Sie die Verpackung auf umweltfreundliche Weise.
- ▶ Gerät aus der Verpackung entnehmen.
- ▶ Alle Verpackungsmaterialien entfernen.

10.2 Umgebungsbedingungen

Die Zimmertemperatur muss zwischen 10 °C und 43 °C liegen, da sie die Temperatur im Gerät und dessen Energieverbrauch beeinflussen kann. Das Gerät nicht ungedämmt in der Nähe anderer Wärme abgebender Geräte (Herde, Heizkörper etc.) aufstellen.

10.3 Gesamttraumbedarf

Erforderlicher Raumbedarf bei geöffneter Tür (Abb. 10.3):

Gerätebreite in mm		Gerätetiefe in mm		Wandabstand in mm
W1	W2	D1	D2	D5
830	1424	600	885	50
		D3	D4	
		1034	1130	

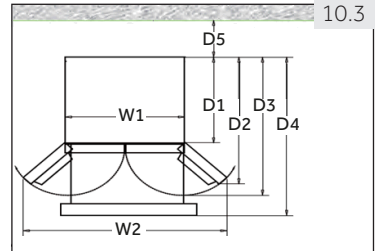

10.4 Lüftungsquerschnitte

Um aus Sicherheitsgründen eine ausreichende Belüftung des Gerätes zu erzielen, müssen die Angaben des erforderlichen Lüftungsquerschnittes eingehalten werden (Abb. 10.4).

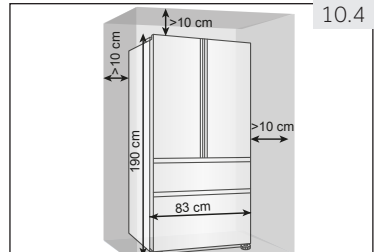

10.5 Gerät ausrichten

Gerät auf ebenen harten Boden aufstellen.

1. Das Gerät leicht nach hinten kippen (Abb. 10.5).
2. Die FüÙe auf die gewünschte Höhe einstellen.
3. Die Standfestigkeit kann durch wechselseitiges AnstoÙen über die Diagonalen überprüft werden. Das leichte Schwanken soll in beiden Richtungen gleich sein. Ist dies nicht der Fall, kann sich das Gehäuse verziehen; eventuelle undichte Türdichtungen sind die Folge. Eine geringe Neigung nach hinten erleichtert das Schließen der Tür(en).

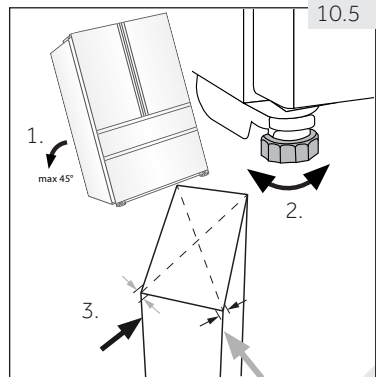

10.6-1

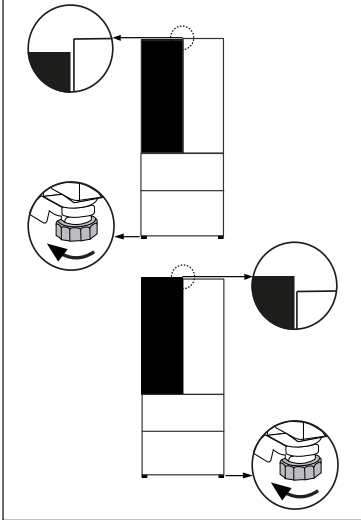

10.6 Feinjustierung der Türen

Wenn nach dem Gerätausrichten ein Höhenversatz zwischen beiden Gerätetüren besteht, kann dieser wie folgt verringert werden:

10.6.1 Verstellen der Gerätefüße

Gerätefuß gemäß Abbildung 10.6-1 in die entsprechende Richtung drehen.

10.6-2

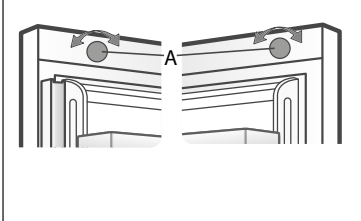

10.6.2 Verwendung der Einstellknöpfe

Einstellknopf oben an der Tür drehen.

10.6-3

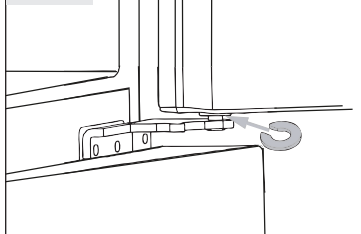

10.6.3 Verwendung der Abstandshalter

- ▶ Obere Tür öffnen und anheben.
- ▶ Abstandshalter aus dem Beipack vorsichtig mit der Hand oder mit einem Werkzeug (z.B. Zange) auf den weißen Kunststoffring des mittleren Scharniers schieben (Abb. 10.6-3). Darauf achten, dass die Tür nicht verkratzt wird.



Hinweis: Höhenversatz

Aufgrund des Gewichts der eingelagerten Lebensmittel in den Türablagen kann sich im Laufe der Zeit ein Höhenversatz an den Türen einstellen. Zum Ausrichten gehen Sie nach den oben beschriebenen Methoden vor.

10.7 Wartezeit

Zur wartungsfreien Dauerschmierung befindet sich in der Kapsel des Kompressors Öl. Durch Schräglage beim Transport kann dieses Öl in das geschlossene Rohrsystem gelangen. Mit dem Einschalten des Gerätes muss 2 Stunden gewartet werden (Abb. 10.7), damit das Öl wieder zurück in die Kapsel läuft.

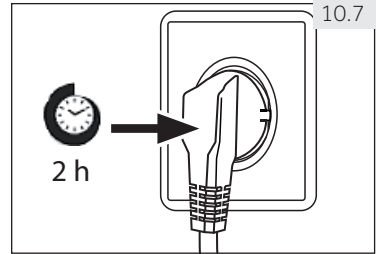

10.8 Elektrischer Anschluss

Vor jedem Anschluss prüfen ob

- ▶ die Stromversorgung dem Typenschild entspricht.
- ▶ die Anschlussdose geerdet und keine Mehrfachdose oder Verlängerung ist.
- ▶ Stecker und Dose sich exakt entsprechen.

Gerätestecker an eine vorschriftmäßig installierte Haushaltssteckdose anschließen.



WARNUNG!

Um Gefahren zu vermeiden lassen Sie ein beschädigtes Netzkabel durch den Kundendienst ersetzen (siehe Garantiekarte).

11.1 Produktdatenblatt gemäß Verordnung EU 1060/2010

Marke	Haier
Modellkennung	HB18FGSAAA
Kategorie	Kühl-Gefrierkombination
Energieeffizienzklasse	A++
Energieverbrauch (kWh/Jahr) ¹⁾	298
Nutzzinhalt Kühlen (L)	351
Nutzzinhalt Gefrieren (L) ****	157
Stern-Einstufung	✱ ***
Auslegungstemperatur „sonstige Fächer“ > 14°C	Nicht anwendbar
Frostfrei System	Ja
Lagerzeit bei Störung (h)	18
Gefriervermögen (kg/24h)	14
Klimaklasse Dieses Gerät ist für den Betrieb bei einer Umgebungstemperatur zwischen 10 °C und 43°C bestimmt.	SN/N/ST/T
Luftschallemissionen (db(A) re 1pW)	38
Gerätetyp	Standgerät

¹⁾ Auf der Grundlage von Ergebnissen der Normprüfung über 24 Stunden. Der tatsächliche Verbrauch hängt von der Nutzung und vom Standort des Geräts ab.

11.2 Zusätzliche technische Daten

Gesamtvolumen (L)	592
Netto Volumen (L)	508
Spannung / Frequenz	220-240V ~ / 50Hz
Eingangsleistung (W)	120
Nennstrom (A)	1.5
Hauptsicherung (A)	16
Kühlmittel / Menge	R600a/69g
Abmessungen (B/H/T in mm)	669x830x1900

11.3 Normen und Richtlinien

Dieses Produkt erfüllt die Anforderungen aller anwendbaren EG-Richtlinien, die eine CE-Kennzeichnung vorsehen.

Wir empfehlen Ihnen unseren Haier Kundendienst und die Verwendung von Original Ersatzteilen.

Sollte eine Störung an Ihrem Gerät auftreten, überprüfen Sie bitte zuerst die Hinweise im Kapitel FEHLERBEHEBUNG.

Wenn Sie dort keine Lösung finden, kontaktieren Sie bitte

- ▶ Ihren Händler vor Ort oder
- ▶ unseren Kundenservice im Internet unter www.haier.com.
Hier finden Sie Service-Telefonnummern sowie die Garantiebedingungen und können eine Reparaturanfrage stellen.

Wenn Sie unseren Kundendienst kontaktieren, halten Sie bitte folgende Gerätedaten bereit; (Diese Informationen finden Sie auf dem Typenschild.):

Model _____ Serial No. _____

Im Garantiefall ziehen Sie bitte auch die Informationen auf der Garantiekarte zu Rate.

Für allgemeine Geschäftsanfragen nutzen Sie bitte die folgenden Adressen in Europa:

Europäische Haier Adressen			
Land*	Postanschrift	Land*	Postanschrift
Italien	Haier Europe Trading SRL Via De Cristoforis, 12 21100 Verese ITALY	Frankreich	Haier France SAS 3-5 rue des Gravers 92200 Neuilly sur Seine FRANCE
Spanien Portugal	Haier Iberia SL Pg. Garcia Faria, 49-51 08019 Barcelona SPAIN	Belgien-FR Belgien-NL Niederlande Luxemburg	Haier Benelux SA Anderlecht Route de Lennik 451 BELGIUM
Deutschland Österreich	Haier Deutschland GmbH Hewlett-Packard-Str. 4 D-61352 Bad Homburg GERMANY	Polen Tschechien Ungarn Griechenland Rumänien Russland	Haier Poland Sp. zo.o. Al. Jerozolimskie 181B 02-222 Warszawa POLAND
Großbritannien	Haier Appliances UK Co.Ltd. One Crown Square Church Street East Woking, Surrey, GU21 6HR UK		

* Die Telefonnummern von weiteren Ländern finden Sie im Internet unter www.haier.com



HB18F_DE-V03_042017

Haier



Manuel d'utilisation

Réfrigérateur-congélateur

HB18FGSAAA

FR

Haier

Nous vous remercions d'avoir acheté un produit Haier.

Veillez lire attentivement ces instructions avant d'utiliser l'appareil. Ces instructions sont des informations utiles vous permettant de mieux exploiter cet appareil, et vous assurer une installation, une utilisation et un entretien sécurisés et adéquats.

Veillez bien garder ce manuel et toujours vous y référer pour une utilisation sécurisée et adéquate de l'appareil.

Si vous devez vendre, donner ou abandonner l'appareil pour cause de déménagement, assurez-vous également de laisser ce manuel afin que le prochain utilisateur puisse maîtriser l'appareil, notamment les règles de sécurité.

Légende



Attention - Règles importantes de sécurité



Renseignements généraux et conseils



Informations sur l'environnement

Mise au rebut



Contribuez à la protection de l'environnement et de la santé humaine. Veuillez mettre les emballages au rebut dans les espaces conformes pour leur recyclage. Contribuez à recycler les déchets d'appareils électriques et électroniques. Ne mettez pas au rebut les appareils marqués de ce symbole avec les déchets ménagers. Veuillez déposer l'appareil à votre usine de recyclage locale, ou prendre contact avec votre bureau municipal.



AVERTISSEMENT !

Risque de blessure ou d'asphyxie !

Les réfrigérants et les gaz doivent être mis au rebut par des professionnels. Avant toute mise au rebut, assurez-vous que la tuyauterie du système de réfrigération n'est pas endommagée. Débranchez l'appareil du secteur. Coupez le câble d'alimentation et mettez l'appareil au rebut. Retirez les plateaux et coffrets ainsi que le verrou de porte et les joints, pour éviter qu'un enfant ou un animal domestique ne reste coincé dans l'appareil.

1- Consignes de sécurité.....	4
2- Utilisation prévue.....	9
3- Description du produit.....	10
4- Panneau de commande.....	11
5- Utilisation.....	12
6- Conseils pour économiser de l'énergie.....	22
7- Équipement.....	23
8- Entretien et nettoyage.....	27
9- Dépannage.....	30
10- Installation.....	33
11- Informations techniques.....	36
12- Service client.....	37

Avant de mettre l'appareil en marche pour la première fois, veuillez lire les consignes de sécurité ci-après :



AVERTISSEMENT !

Avant la première utilisation

- ▶ Vérifiez que l'appareil n'a subi aucun dommage lié au transport.
- ▶ Retirez tous les emballages et tenez-les hors de portée des enfants.
- ▶ Attendez au moins deux heures avant d'installer l'appareil pour une meilleure efficacité du système de réfrigération.
- ▶ Il faut toujours au moins deux personnes pour la manipulation de l'appareil car il est lourd.

Installation

- ▶ Placez l'appareil dans un endroit bien ventilé. Laissez un espace d'au moins 10 cm au-dessus et autour de l'appareil.
- ▶ Ne placez jamais l'appareil dans une zone ou à un endroit humide où il pourrait être éclaboussé par de l'eau. Nettoyez et séchez les éclaboussures d'eau et les tâches à l'aide d'un chiffon doux et propre.
- ▶ N'installez pas l'appareil en direction des rayons solaires ou à proximité des sources de chaleur (par exemple, les cuisinières, chauffe-eau).
- ▶ Installez et positionnez l'appareil dans un espace adéquat tenant compte de sa taille et son utilisation.
- ▶ Tenez les ouvertures d'aération de l'appareil ou dans les structures encastrées libres de toute obstruction.
- ▶ Vérifiez que les informations électriques sur la plaque signalétique sont conformes à l'alimentation électrique. Si ce n'est pas le cas, veuillez contacter un électricien.
- ▶ L'appareil fonctionne avec une alimentation de 220~240 VCA/50 Hz. Des fluctuations anormales de tension peuvent entraîner un échec de démarrage ou endommager le régulateur de température ou le compresseur, ou l'appareil peut émettre un bruit anormal pendant le fonctionnement. Dans de tels cas, installez un régulateur automatique.
- ▶ Pour l'alimentation électrique, utilisez une prise avec terre différente facilement accessible. Mettez à la terre cet appareil.

**AVERTISSEMENT !**

- ▶ **Uniquement pour le Royaume-Uni :** Cet appareil est équipé d'un cordon d'alimentation avec fiche à 3 fils (mise à la terre), répondant aux normes de la prise à 3 fils (mise à la terre). Ne coupez jamais ou ne démontez jamais le troisième fil (mise à la terre). Une fois l'appareil installé, la prise doit être accessible.
- ▶ N'utilisez pas d'adaptateurs multiprises ni de rallonges.
- ▶ Assurez-vous que le câble d'alimentation n'est pas sous le réfrigérateur. Évitez de marcher sur le câble d'alimentation.
- ▶ N'endommagez pas le circuit réfrigérant.

Utilisation quotidienne

- ▶ Cet appareil peut être utilisé par des enfants âgés d'au minimum 8 ans, ainsi que par des personnes avec des capacités physiques, sensorielles ou mentales réduites ou sans expérience et connaissances, si elles sont supervisées ou ont été formées à l'utilisation sécurisée de l'appareil et comprennent les risques y relatifs.
- ▶ Tenez les enfants de moins de 3 ans hors de portée de l'appareil, sauf s'ils sont en permanence surveillés.
- ▶ Les enfants ne doivent pas jouer avec l'appareil.
- ▶ En cas de fuite de gaz froid ou de tout autre gaz inflammable aux alentours du réfrigérateur, arrêtez la vanne d'alimentation du gaz qui s'échappe, ouvrez les portes et fenêtres et ne débranchez pas ni ne branchez le câble d'alimentation de l'appareil ou de tout autre appareil.
- ▶ Rassurez-vous que l'appareil est programmé pour fonctionner à une plage de température entre 10 et 43 °C. L'appareil pourrait ne pas bien fonctionner si vous le faites fonctionner pendant longtemps à une température en dessous ou au-dessus de la plage indiquée.
- ▶ Ne placez pas des objets instables (objets lourds, récipients remplis d'eau) au-dessus du réfrigérateur pour éviter tout dommage corporel suite à une chute de l'objet ou un choc électrique causé par le contact avec l'eau.
- ▶ Ne tirez pas sur les étagères de la porte. La porte pourrait se pencher, le rayon des bouteilles pourrait sauter ou l'appareil pourrait basculer.



AVERTISSEMENT !

Utilisation quotidienne

- ▶ Ouvrez et fermez les portes uniquement à l'aide des poignées. L'espace entre les portes et le placard est très réduit. N'envoyez pas vos mains dans ces endroits pour éviter de coincer vos doigts. Ouvrez ou fermez les portes du réfrigérateur uniquement lorsque les enfants ne se trouvent pas près du réfrigérateur.
- ▶ Évitez de ranger ou utiliser des produits inflammables, des explosifs ou des matières corrosives à l'intérieur ou autour de l'appareil.
- ▶ Ne conservez pas des médicaments, des bactéries ou des agents chimiques dans le réfrigérateur. Le présent réfrigérateur est un appareil électroménager. Il n'est pas recommandé de conserver des matériaux qui requièrent des températures strictes.
- ▶ Évitez de conserver des liquides dans des bouteilles ou des cannettes (à l'exception de vins et spiritueux fortement alcoolisés), notamment des boissons gazeuses car elles peuvent exploser pendant la congélation.
- ▶ Vérifiez le conditionnement des aliments si le congélateur devient plus chaud.
- ▶ Ne programmez pas inutilement le compartiment réfrigérateur à une température basse. Les températures basses peuvent survenir lorsque les températures hautes sont programmées. Attention : Les bouteilles peuvent éclater.
- ▶ Ne touchez pas les aliments congelés avec des mains mouillées (portez des gants). Surtout, ne mangez pas les sucettes glacées immédiatement après les avoir sorties du congélateur. Vous risquez une congélation de la langue ou la formation d'ampoules suite à la congélation. PREMIERS soins : placez votre langue sous le robinet avec la sucette. Ne la tirez pas de force !
- ▶ Ne touchez pas la surface intérieure du compartiment congélateur pendant qu'il est en marche, notamment avec les mains mouillées ; vos mains pourraient se congeler sur la surface.
- ▶ Débranchez l'appareil en cas de coupure de courant ou avant de le nettoyer. Attendez au moins 5 minutes avant de redémarrer l'appareil car plusieurs redémarrages endommagent le compresseur.
- ▶ N'utilisez pas d'appareils électriques de type autre que ceux recommandés par le fabricant, à l'intérieur des compartiments de stockage d'aliments de l'appareil.

**AVERTISSEMENT !****Entretien et nettoyage**

- ▶ Assurez-vous que les enfants sont sous surveillance s'ils se chargent du nettoyage et de l'entretien.
- ▶ Débranchez l'appareil de l'alimentation électrique avant d'entreprendre tout entretien. Attendez au moins 5 minutes avant de redémarrer l'appareil car plusieurs redémarrages endommagent le compresseur.
- ▶ Tenez la fiche et non le cordon pour débrancher l'appareil.
- ▶ Ne raclez pas le givre ou la glace à l'aide d'objets tranchants. N'utilisez pas de vaporisateurs, d'appareils de chauffage électriques, de sèche-cheveux, de nettoyeurs à vapeur ou toute autre source de chaleur afin d'éviter des dommages sur les parties en plastique.
- ▶ N'utilisez pas d'appareils mécaniques ou des moyens autres que ceux recommandés par le fabricant pour accélérer le processus de dégivrage.
- ▶ Si le cordon d'alimentation est endommagé, faites-le remplacer par le fabricant, son agent de service ou par des personnes qualifiées similaires afin d'éviter tout risque.
- ▶ N'essayez pas de réparer, de démonter ou de changer vous-même l'appareil. En cas de réparation, veuillez contacter notre service clientèle.
- ▶ Dépoussiérez l'arrière de l'appareil au moins une fois par an afin d'éviter tout risque d'incendie, et pour réduire votre consommation énergétique.
- ▶ N'utilisez pas de vaporisateur ou ne rincez pas l'appareil pendant le nettoyage.
- ▶ N'utilisez pas un pulvérisateur d'eau ou nettoyeur à vapeur pour nettoyer l'appareil.
- ▶ Ne nettoyez pas les rayons de congélation en verre avec de l'eau chaude. Le changement soudain de température pourrait briser le verre.

Informations sur le gaz frigorigène



AVERTISSEMENT !

Cet appareil contient du réfrigérant inflammable ISOBUTANE (R600a). Assurez-vous que le système de réfrigération n'est pas endommagé pendant le transport et l'installation. Une fuite de gaz frigorigène pourrait causer des dommages oculaires ou un incendie. En cas de dommage, tenez-vous hors des sources d'incendie visibles, aérez correctement l'espace, évitez de **brancher** ou de **débrancher** la prise d'alimentation de l'appareil ou de tout autre appareil. Informez le service clientèle.

En cas de contact avec les yeux, rincez abondamment les yeux avec de l'eau et consultez immédiatement un ophtalmologue.



AVERTISSEMENT !

Lorsque vous fermez la porte, le renfort vertical de la porte gauche doit être rabattu vers l'intérieur (1).

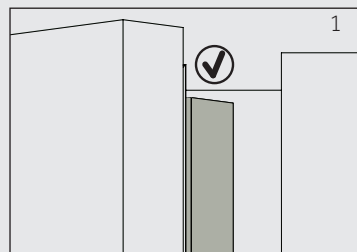

Si vous essayez de fermer la porte gauche et la bande verticale de porte n'est pas rabattue (2), Rabattez-la d'abord, sinon elle frappera l'axe de fixation ou la porte droite. Vous constaterez alors des dommages lors du glissement de la porte ou des fuites.

Le renfort vertical de porte dispose d'un fil chauffant. La surface s'échauffera un peu, ce qui est tout à fait normal et n'affecte nullement le fonctionnement du réfrigérateur.

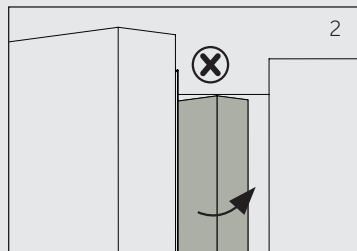

2.1 Utilisation prévue

Cet appareil a été conçu pour la réfrigération et la congélation des aliments. Il est destiné exclusivement à un usage ménager et dans des compartiments secs. Il n'est pas destiné à un usage commercial ou industriel.

Aucune modification ou altération de cet appareil n'est autorisée. Toute utilisation inadéquate vous expose à des risques et la perte des droits de garantie.

2.2 Accessoires

Vérifiez les accessoires et la documentation suivant cette liste (Fig. 2.2) :

2.2



Machine à glaçons fournie avec une cuillère à glace



2 Casiers à œufs



2 blocs réfrigérants

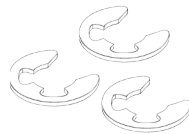

3 entretoises



Plaque réfrigérante



Étiquette énergétique



Carte de garantie



Manuel d'utilisation

i Remarque : Différences

En raison des modifications techniques et des divers modèles, certaines illustrations de ce manuel peuvent être différentes de votre modèle.

Images des appareils (Fig. 3)

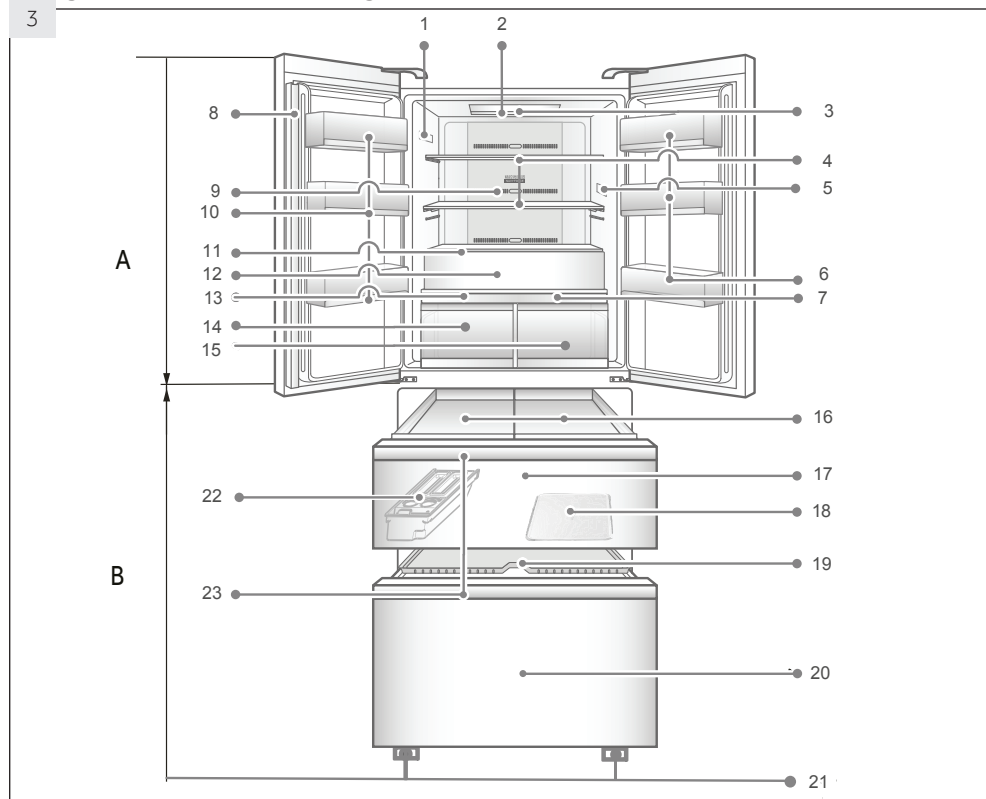

A : Compartiment réfrigérateur

- 1 Plaque signalétique
- 2 Lampe LED d'éclairage du réfrigérateur
- 3 Module de stérilisation ABT
- 4 Étagère en verre
- 5 Indicateur de température O.K. (en option)
- 6 Casier de porte
- 7 Panneau du tiroir DryZone
- 8 Poutre de porte
- 9 Conduit d'air
- 10 Casier de porte
- 11 Tourner le couvercle du tiroir de fruits et légumes
- 12 Tiroir de fruit et de légume

- 13 Panneau du tiroir MoistZone
- 14 Tiroir MoistZone
- 15 Tiroir DryZone

B : Compartiment congélateur

- 16 Compartiment congélateur
- 17 Tiroir de stockage de la partie supérieure du congélateur
- 18 Bac de pré-congélation
- 19 Plaque réfrigérante
- 20 Tiroir de stockage de la partie inférieure du congélateur
- 21 Pieds ajustables
- 22 Machine à glaçons
- 23 Poignée du tiroir de congélateur

Panneau de commande (Fig. 4)

Touches :

- A Réglage de la température du réfrigérateur
- B Réglage de la température du congélateur
- C Activation/désactivation du mode Multifonction et de la fonction Vacances
- D Activation/désactivation de la fonction Super Réfrigération
- E Activation/désactivation de la fonction Super Congélation
- F Verrouillage/déverrouillage du panneau

Indicateurs :

- a Température du compartiment réfrigérateur
- b Température du compartiment congélateur
- c1 Fonction Vacances
- c2 Mode Multifonction
- d Fonction Super Réfrigération
- e Fonction Super Congélation
- f Verrouillage du panneau

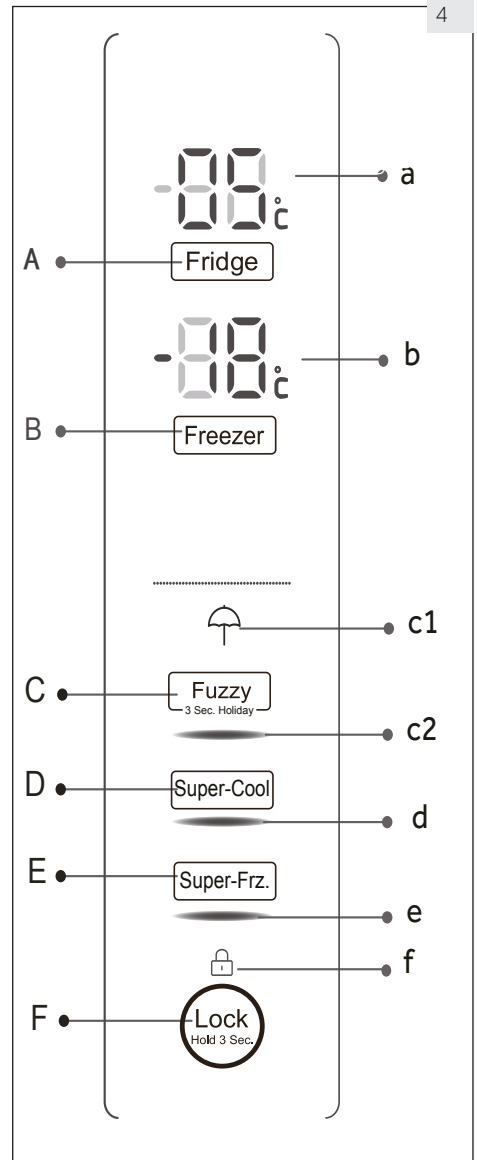

5.1 Avant la première utilisation

- ▶ Retirez tous les emballages et tenez-les hors de portée des enfants, puis mettez-les au rebut dans le respect de l'environnement.
- ▶ Nettoyez l'intérieur et l'extérieur de l'appareil avec de l'eau et un détergent doux avant de garder les aliments à l'intérieur.
- ▶ Une fois l'appareil bien positionné et nettoyé, attendez au minimum 2 heures avant de le brancher à une source d'alimentation. Voir la Section INSTALLATION.
- ▶ Pré-réfrigérez les compartiments à fortes températures avant de charger les aliments. Les fonctions Super Congélation et Super Réfrigération permettent de réfrigérer rapidement les compartiments.
- ▶ Les températures du réfrigérateur et du congélateur sont automatiquement réglées à 5° C et -18° C respectivement. Ces derniers sont les réglages recommandés. Au besoin, vous pouvez modifier les températures manuellement. Reportez-vous au MODE RÉGLAGE MANUEL.

5.2 Touches sensibles

Les boutons sur le panneau de commande sont des touches de détection qui répondent une fois que vous les effleurez avec le doigt.

5.3 Mise en marche / arrêt de l'appareil

L'appareil se met en marche une fois qu'on le branche à l'alimentation électrique.

Lorsque vous mettez l'appareil en marche pour la première fois, les températures actuelles du réfrigérateur et du congélateur (« a » et « b ») s'affichent à l'écran. L'affichage clignote. Il s'éteint 30 secondes après la fermeture des portes. Le panneau de verrouillage est peut-être actif.



Remarque : Préréglages

- ▶ L'appareil est réglé à la température recommandée de 5 °C (réfrigérateur) et -18 °C (congélateur). Sous une température ambiante normale, nul besoin de régler la température.
- ▶ La fonction de préréglage du tiroir DryZone est « Fruits et légumes » et celle du tiroir MoistZone est « Humidité élevée ».
- ▶ Une fois que l'appareil est mis en marche et débranché de l'alimentation électrique principale, il faut 12 heures pour que les bonnes températures soient atteintes.

Videz l'appareil avant de l'arrêter. Pour arrêter l'appareil, débranchez sa prise de l'alimentation électrique.

5.4 Mode Veille

L'écran d'affichage s'éteint automatiquement 30 secondes après la pression d'une touche. L'écran se verrouille automatiquement. Il se rallume automatiquement lorsque vous appuyez sur une touche ou lorsque vous ouvrez la porte/le tiroir.

5.5 Verrouillage/Déverrouillage du panneau

i Remarque : Verrouillage du panneau

Pour éviter toute activation, le panneau de commande se verrouille automatiquement si aucune touche n'est appuyée pendant 30 secondes. Pour tout réglage, le panneau de commande doit être déverrouillé.

- ▶ Appuyez sur la touche « F » pendant 3 secondes pour verrouiller toutes les touches du panneau et éviter toute activation (Fig. 5.5). L'indicateur correspondant « f » s'affiche à l'écran.
- ▶ Pour déverrouiller le panneau de commande, appuyez une seconde fois sur cette touche.

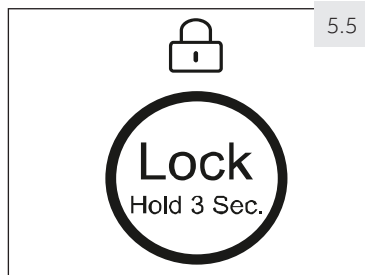

5.6 Alarme d'ouverture de la porte/du tiroir

Lorsque l'une des portes du réfrigérateur ou l'un des tiroirs du congélateur est ouvert pendant plus d'une minute, l'alarme d'ouverture de la porte/du tiroir retentit. Vous pouvez arrêter l'alarme en fermant la porte/le tiroir. Si la porte/le tiroir reste ouvert(e) pendant plus de 7 minutes, la lumière à l'intérieur du compartiment et du panneau de commande s'éteint automatiquement.

5.7 Sélection du mode de fonction

Vous pourrez avoir besoin de programmer une des deux fonctions suivantes sur l'appareil :

5.7.1 Mode Multifonction

Si vous n'avez pas de besoin précis, nous vous recommandons d'utiliser le mode Multifonction :

Sous le mode Multifonction l'appareil peut automatiquement régler la température selon la température ambiante et le changement de température à l'intérieur de l'appareil. Cette fonction est totalement libre.

1. Déverrouillez le panneau en appuyant sur la touche « F » s'il est verrouillé (Fig. 5.5).
2. Appuyez sur la touche « C » (Multifonction) (Fig. 5.7.1-1).
3. L'indicateur « c2 » s'allume et la fonction est activée (Fig. 5.7.1-2).

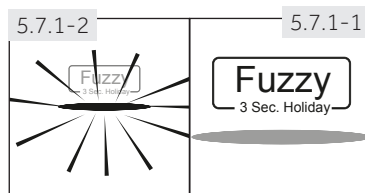

En répétant les étapes précédentes ou en sélectionnant une autre fonction, la fonction susmentionnée peut être désactivée à nouveau.

5.7.2 Mode réglage manuel

Si vous voulez régler la température de l'appareil manuellement pour garder un aliment en particulier, vous pouvez régler la température à l'aide de la touche de réglage de température :

i Remarque : Conflit avec d'autres fonctions

La température ne peut être réglée si une autre fonction (Super réfrigération, Super congélation, Vacances ou Multifonction) est activée ou si l'affichage est verrouillé. L'indicateur correspondant clignote en émettant un son.

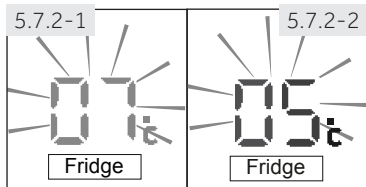

5.7.2.1 Réglage de la température du réfrigérateur

1. Déverrouillez le panneau en appuyant sur la touche « F », s'il est verrouillé (Fig. 5.5).
2. Appuyez sur la touche « A » (Réfrigérateur) pour sélectionner le compartiment réfrigérateur. La température réelle du compartiment congélateur s'affiche (Fig. 5.7.2-1).
3. Appuyez successivement sur la touche « A » (réfrigérateur) jusqu'à ce que la valeur de température souhaitée clignote (Fig. 5.7.2-2). Un signal retentira à chaque fois que vous appuyez sur une touche. La température augmente par séquences de 1 °C d'un minimum de 1 °C à un niveau maximum de 9° C. La température maximale dans le réfrigérateur est de 5 °C. Les températures les plus froides signalent une consommation d'énergie inutile.
4. Appuyez sur n'importe quelle touche à l'exception de la touche « A » (réfrigérateur) pour confirmer, sinon le réglage se confirme automatiquement après 5 secondes. La température affichée cesse de clignoter.

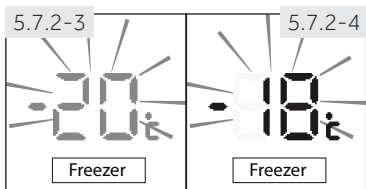

5.7.2.2 Réglage de la température du congélateur

1. Déverrouillez le panneau en appuyant sur la touche « F », s'il est verrouillé (Fig. 5.5).
2. Appuyez sur la touche « B » (congélateur) pour sélectionner le compartiment congélateur. La température réelle du compartiment congélateur s'affiche (Fig. 5.7.2-3).
3. Appuyez successivement sur la touche « B » (congélateur) jusqu'à ce que la valeur de température souhaitée clignote (Fig. 5.7.2-4). Un signal sera émis à chaque fois que vous appuyez sur une touche. La température augmente par séquences de 1 °C de -15°C à -23 °C. La température maximale dans le congélateur est de -18 °C. Les températures les plus froides signalent une consommation d'énergie inutile.
4. Appuyez sur n'importe quelle touche à l'exception de la touche « B » (congélateur) pour confirmer, sinon le réglage se confirme automatiquement après 5 secondes. La température affichée cesse de clignoter.



Remarque : Influence sur les températures

Les températures intérieures sont influencées par les facteurs suivants :

- ▶ La température ambiante
- ▶ La quantité d'aliments conservés
- ▶ La fréquence d'ouverture de la porte
- ▶ L'installation de l'appareil

5.8 Fonction Super réfrigération

Activez la fonction Super réfrigération si vous voulez conserver une plus grande quantité d'aliments (par exemple après les achats). La fonction Super réfrigération accélère la réfrigération des aliments frais et aide à protéger les aliments déjà conservés de la chaleur. Au démarrage de la fonction, la température est d'environ +1 °C.

1. Déverrouillez le panneau en appuyant sur la touche « F », s'il est verrouillé (Fig. 5.5).
2. Appuyez sur la touche « D » (Super réfrigération) (Fig. 5.8.-1).
3. L'indicateur « d » s'allume et la fonction est activée (Fig. 5.8.-2).

En répétant les étapes précédentes ou en sélectionnant une autre fonction, la fonction susmentionnée peut être désactivée à nouveau.

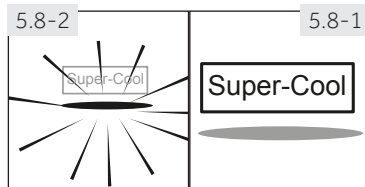

Remarque : Désactivation automatique

Cette fonction se désactive automatiquement après plus de 3 heures.

5.9 Fonction Super congélation

Les aliments frais doivent se congeler à fond le plus rapidement possible. Ceci permet de préserver au mieux les valeurs nutritives, l'apparence et le goût des aliments. La fonction Super congélation accélère la congélation d'aliments frais et aide à protéger les aliments déjà conservés de la chaleur. Si vous voulez congeler une grande quantité d'aliments en une fois, il est recommandé de régler la fonction Super congélation 24 h à l'avance avant d'utiliser le compartiment congélation. Au démarrage de la fonction, la température oscille entre -24° C et -30 °C.

1. Déverrouillez le panneau en appuyant sur la touche « F », s'il est verrouillé (Fig. 5.5).
2. Appuyez sur la touche « E » (Super congélation) (Fig. 5.9.-1).
3. L'indicateur « e » s'allume et la fonction est activée (Fig. 5.9.-2).

En répétant les étapes précédentes ou en sélectionnant une autre fonction, la fonction susmentionnée peut être désactivée à nouveau.

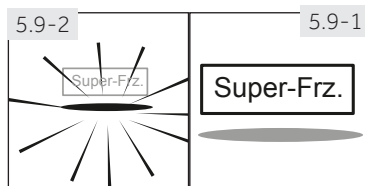

Remarque : Désactivation automatique

La fonction Super congélation se désactive automatiquement après 50 heures. L'appareil fonctionne ensuite à la température préalablement réglée.

5.10

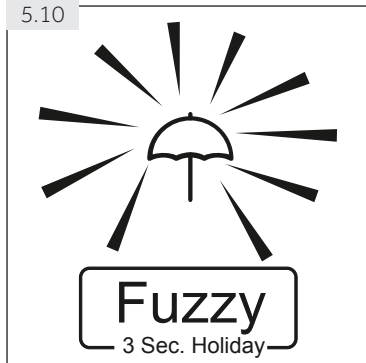

5.10 Fonction Vacances

Cette fonction règle en permanence la température du réfrigérateur à 17 °C. Lorsque la température ambiante est inférieure à 17 °C, celle du réfrigérateur s'y rapproche.

Cette fonction vous permet de garder la porte fermée lorsque le réfrigérateur est vide, sans risque d'odeur ou de moisissure pendant votre longue absence (par exemple pendant les vacances). Vous êtes libre de régler la température du congélateur.

1. Déverrouillez le panneau en appuyant sur la touche « F », s'il est verrouillé (Fig. 5.5).
2. Appuyez sur la touche « C » (Multifonction) pendant 3 secondes (Fig. 5.10). L'indicateur « c1 » s'allume et la fonction est activée.

En répétant les étapes précédentes ou en sélectionnant une autre fonction, la fonction susmentionnée peut être désactivée à nouveau.



AVERTISSEMENT !

Sous la fonction Vacances, aucun aliment ne doit être conservé dans le réfrigérateur. À +17° C, la température est trop élevée pour la conservation des aliments.

5.11 Tiroir DryZone

Le compartiment réfrigérateur est équipé d'un tiroir DryZone. En fonction des besoins de conservation des aliments, la fonction la plus indiquée peut être sélectionnée afin d'obtenir la meilleure valeur nutritive des aliments. Les fonctions suivantes sont disponibles :

5.11.1 Fonction Précieuse

Cette fonction fournit au compartiment de stockage de vos aliments précieux de l'air frais, sec et doux à travers la commande intelligente, tout en évitant l'humidité et la moisissure afin de préserver de manière efficace et durable les éléments nutritifs de l'aliment. Cette fonction est adaptée au stockage des aliments secs à faible teneur en eau tels que le thé, le café, les fruits séchés, etc.

5.11.2 Fonction Fruits et légumes

Cette fonction est adaptée au stockage des fruits et légumes comme les pommes et les carottes.



Remarque : Fonction Fruits et légumes

Les fruits sensibles au froid comme l'ananas, l'avocat, les bananes, les pamplemousses, ainsi que les légumes tels que les pommes de terre, les aubergines, les haricots, les concombres, les courgettes et les tomates ou encore le fromage ne doivent pas être conservés dans le tiroir DryZone.

5.11.3 Fonction 0°C Fresh

Cette fonction permet de régler la température dans le tiroir DryZone à 0 °C. Cette fonction est appropriée pour la conservation des aliments frais tels que la viande, le poisson, la moule, ou les denrées instantanées. La plupart des aliments conservent leur fraîcheur à 0 °C, sans être pour autant congelés.

i Remarque : 0°C Fresh

En raison de la variation de la teneur en eau des viandes, les viandes qui moisissent rapidement sont congelées à une température inférieure à 0 °C. Ainsi, « coupez immédiatement » la viande à conserver et gardez là dans le tiroir DryZone à une température minimale de 0°C.

i Remarque : Tiroir DryZone

- ▶ L'une des trois fonctions du compartiment DryZone doit toujours être activée.
- ▶ Lorsque vous avez choisi « 0 °C Fresh » (0 °C Frais) ou « Precious » (Précieux), vous devez régler la température du compartiment réfrigérateur au niveau moyen (5 °C) pour conserver vos aliments dans un environnement de stockage optimal.

5.11.4 Sélection de la fonction pour tiroir Dry-Zone

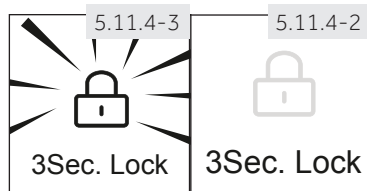
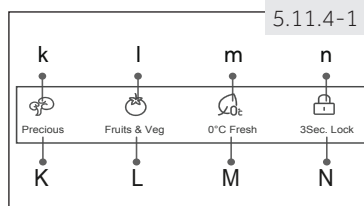

Vous pouvez sélectionner la fonction à l'aide d'un panneau distinct (Fig. 5.11.4-1) situé sur le couvercle du tiroir.

1. L'indicateur « n » qui s'allume signifie que le panneau est verrouillé ; pour le déverrouiller, appuyez sur la touche « N » (verrouillage 3 Secondes) pendant 3 seconds (Fig. 5.11.4-2). Un bip sonore retentit et l'indicateur « n » s'éteint (Fig. 5.11.4-2).
2. Appuyez sur la touche « K/L/M » correspondant à la fonction souhaitée. Après quelques secondes, l'indicateur correspondant « k/l/m » s'allume et la fonction s'active.
3. Verrouillez le panneau en appuyant sur la touche « N » (verrouillage. 3 secondes) pendant 3 secondes. Un bip sonore retentit et l'indicateur « n » s'allume (Fig. 5.11.4-3).



5.12 Tiroir MoistZone

Le compartiment de réfrigération est équipé d'un tiroir MoistZone. Le module de polyéthylène approprié améliore la préservation de la fraîcheur en supprimant le maturateur. Les fonctions ci-après sont disponibles :

Fonction	Aliment recommandé
Low Hum. 	Ce mode est adapté à la conservation des fruits et autres aliments secs à faible teneur en eau comme le beurre, les matières grasses et les huiles, le pain ou le chocolat.
Mid Hum. 	Poires, grains de raisin, cerises, etc.
High Hum. 	Chou, champignons, etc.

5.12.1

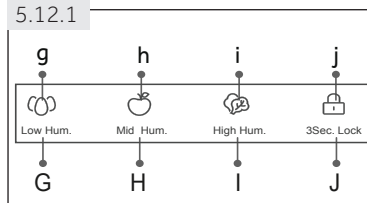

5.12.1 Sélection d'une fonction pour le tiroir MoistZone

Il est possible de régler l'humidité dans ce tiroir en utilisant le panneau de contrôle d'humidité distinct (Fig. 5.12.1) situé sur le couvercle du tiroir

Les étapes sont les mêmes que celles décrites au chapitre 5.11.4. Cependant, seul le panneau pour MoistZone a été utilisé.



Remarque : Verrouillage du panneau

Pour éviter l'activation, le panneau de commande du tiroir DryZone et MoistZone se bloque automatiquement lorsque la porte est ouverte. Pour tout réglage, le panneau de commande doit être déverrouillé.

5.13

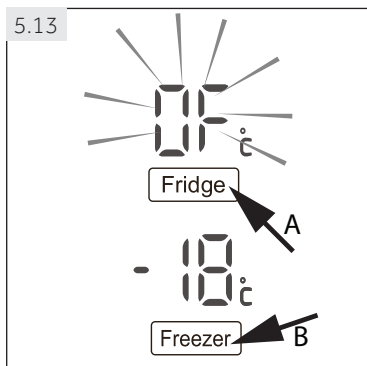

5.13 Fonction d'arrêt du réfrigérateur

Cette fonction arrête le réfrigérateur. Ceci n'a aucun effet sur le compartiment congélateur.

1. Le panneau doit être verrouillé.
2. Appuyez simultanément sur les touches « A » (Réfrigérateur) et « B » (Congélateur) pendant 3 secondes (Fig. 5.13).
3. L'indicateur de la température du réfrigérateur « a » affiche « **OFF** » (ARRÊT) et la fonction s'active.

La même opération permet de quitter manuellement la fonction réfrigérateur désactivé.



AVERTISSEMENT !



- ▶ Videz l'appareil avant de l'arrêter.
- ▶ Gardez la porte du compartiment réfrigérateur ouverte lorsque la fonction Réfrigérateur désactivé est activée, afin d'éviter les odeurs ou la moisissure.

5.14 Conseils sur la conservation des aliments frais



5.14.1 Conservation dans le compartiment réfrigérateur

- ▶ Maintenez votre réfrigérateur à une température inférieure à 5 °C.
- ▶ Les aliments chauds doivent être refroidis à la température ambiante avant de les conserver dans l'appareil.
- ▶ Les aliments à conserver dans le réfrigérateur doivent être lavés et séchés avant de les conserver.
- ▶ Les aliments à conserver doivent être bien couverts pour éviter les odeurs ou une altération du goût.
- ▶ Ne conservez pas de grandes quantités d'aliments. Laissez de l'espace entre les aliments pour permettre à l'air froid de circuler entre eux, pour une meilleure réfrigération et homogène.
- ▶ Les aliments consommés tous les jours peuvent être conservés à l'avant du rayon.
- ▶ Laissez un espace entre les aliments et les parois internes, pour que l'air y circule. Surtout, ne conservez pas d'aliments près des parois arrière : les aliments peuvent congeler et s'y coller. Évitez un contact direct entre les aliments (notamment les aliments huileux et acides) et la paroi interne, car les aliments huileux/acides peuvent l'éroder. Nettoyez l'huile/les acides qui sont sur les aliments.
- ▶ Les aliments congelés peuvent se décongeler doucement dans le compartiment réfrigérateur. Ceci permet d'économiser l'énergie.
- ▶ Le processus de vieillissement des fruits et des légumes tels que la courgette, le melon, la papaye, la banane, l'ananas, etc. : peut accélérer dans le réfrigérateur. Par conséquent, il est recommandé de les conserver dans le réfrigérateur. Cependant, le mûrissement des aliments complètement verts peut être retardé pendant un certain temps. Les oignons, l'ail, le gingembre, et autres légumes à racine se conservent à une température ambiante.
- ▶ Les odeurs désagréables à l'intérieur du réfrigérateur signalent que quelque chose s'est versé et qu'il faut nettoyer. Voir ENTRETIEN ET NETTOYAGE.
- ▶ Les aliments différents doivent se conserver dans des rayons différents en fonction de leurs caractéristiques Fig. 5.14.1).

- 1 Beurre, fromage, œufs, épices, etc.
- 2 Œufs, conserves, épices, etc.
- 3 Boissons, aliments en conserve.
- 4 Aliments marinés, conserves, etc.
- 5 Produits à base de viande, en-cas, etc.
- 6 Pâtes alimentaires, lait, tofu, produits laitiers, etc.
- 7 Fruits, légumes, salade, etc.
- 8 Tiroir DryZone

- ▶  : Beurre, matières grasses, huiles, chocolat, etc.
- ▶  : Poires, grains de raisin, cerises, etc.
- ▶  : Chou, champignons, etc.

- 9 Tiroir MoistZone :

- ▶  : thé, café, fruits secs, etc.
- ▶  : Pommes, carottes etc.
- ▶  : Aliments frais crus

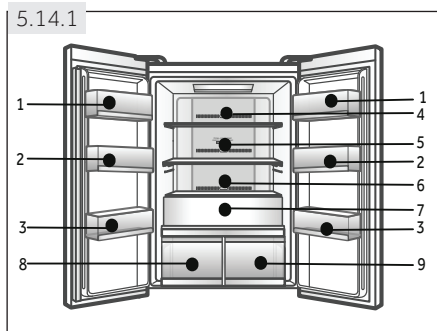

5.14.2 Conservation dans le compartiment congélateur

- ▶ Réglez la température de congélation à -18°C .
- ▶ 24 heures avant la congélation, réglez la fonction Super congélation ; pour de petites quantités d'aliments 4 à 6 heures sont suffisantes.
- ▶ Les aliments chauds doivent être refroidis à la température ambiante avant de les conserver dans le congélateur.
- ▶ Les aliments découpés en petits morceaux se congèlent plus rapidement et se dégivrent aussi facilement pour la cuisson. Le poids recommandé pour chaque portion est moins de 2,5kg.
- ▶ Il vaut mieux conditionner les aliments avant de les conserver dans le congélateur. L'extérieur du conditionnement doit être sec pour éviter que les sacs ne se collent les uns contre les autres. Le matériel de conditionnement doit être sans odeur, hermétique, et non toxique.
- ▶ Pour éviter de dépasser le temps de conservation, veuillez inscrire la date de congélation, l'heure et le nom de l'aliment sur l'emballage en fonction des temps de conservation des différents aliments.
- ▶ **AVERTISSEMENT !** : Les acides, les alcalis, le sel, etc peuvent éroder la surface intérieure du congélateur. Ne placez pas les aliments contenant ces substances (par exemple les poissons d'eau profonde) directement sur les surfaces intérieures. L'eau salée dans le congélateur doit immédiatement être nettoyée.
- ▶ Évitez de dépasser la durée recommandée par le fabricant pour la conservation des aliments. Ne sortez que la quantité d'aliments nécessaire du congélateur.
- ▶ Consommez rapidement les aliments décongelés. Les aliments décongelés ne doivent pas être recongelés, à moins qu'ils ne soient cuits au préalable, au risque de devenir inestestibles.
- ▶ Ne gardez pas une trop grande quantité d'aliments dans le congélateur. Vérifiez la capacité de congélation du congélateur – voir DONNÉES TECHNIQUES ou les données de la plaque signalétique.
- ▶ Les aliments peuvent être conservés dans le congélateur à une température d'au moins -18°C pour une durée de 2 à 12 mois selon ses propriétés (ex : la viande : 3-12 mois, les légumes : 6-12 mois)
- ▶ Lorsque vous congelez des aliments frais, évitez de les mettre contre des aliments déjà congelés. Risque de décongélation !
- ▶ Les aliments différents doivent se conserver dans des rayons différents en fonction de leurs caractéristiques Fig. 5.14.2)

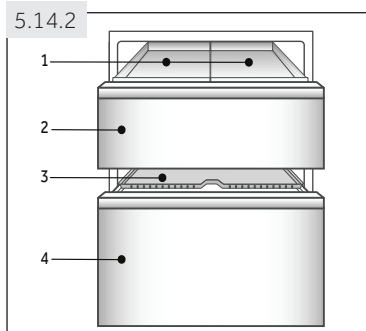

- 1 Compartiment congélateur :**
Réservé aux petits aliments congelés comme la viande ou la petite pizza
- 2 Tiroir de stockage de la partie supérieure du congélateur :**
Machine à glaçons, blocs réfrigérants, plaque réfrigérante, denrées moins lourdes, comme la glace, les légumes, le pain, etc.
- 3 Bac de pré-congélation:**
Pizza de plus grande taille, petites entités telles que les herbières, la glace, etc.
- 4 Tiroir de stockage de la partie inférieure du congélateur:**
Les portions d'aliments volumineuses / plus lourdes, telles que les morceaux de viande pour le rôtissage, etc.

5.14.3 Suivez les instructions suivantes pendant la conservation des aliments commerciaux congelés :

- ▶ Suivez toujours les instructions des fabricants concernant le temps de conservation de ces aliments. Ne pas dépasser ces délais !
- ▶ Faites en sorte que le temps entre l'achat et la conservation soit le plus court possible pour préserver la qualité de l'aliment.
- ▶ Achetez les aliments surgelés qui peuvent se conserver à une température de -18 °C ou moins.
- ▶ Évitez d'acheter des aliments qui ont du givre ou de la glace sur l'emballage - cela indique que ces aliments ont été partiellement décongelés puis recongelés à un moment donné - la montée de température affecte la qualité des aliments.



Conseils pour économiser de l'énergie

- ▶ Assurez-vous que l'appareil est suffisamment ventilé (Voir INSTALLATION).
- ▶ N'installez pas l'appareil en direction des rayons solaires ou à proximité des sources de chaleur (par exemple, les cuisinières, chauffe-eau).
- ▶ Évitez de faire fonctionner l'appareil à une température inutilement basse. La consommation énergétique augmente lorsque l'appareil fonctionne à des températures basses.
- ▶ Les fonctions telles que SUPER RÉFRIGÉRATION ou SUPER CONGÉLATION consomment plus d'énergie.
- ▶ Laissez les aliments refroidir avant de les mettre dans l'appareil.
- ▶ Ouvrez la porte de l'appareil le moins possible et le plus brièvement possible.
- ▶ Ne remplissez pas l'appareil pour ne pas obstruer le flux d'air.
- ▶ Évitez que l'air n'entre dans les aliments emballés.
- ▶ Maintenez toujours les joints de porte propres pour que la porte se ferme correctement.
- ▶ Dégivrez les aliments congelés dans le compartiment de congélation.

7.1 Ventilation multiple

Le réfrigérateur est équipé d'un système de ventilation multiple, qui permet à l'air froid de circuler dans tous les rayons (Fig. 7.1). Ce système permet de maintenir une température homogène et de conserver les aliments pendant plus longtemps.

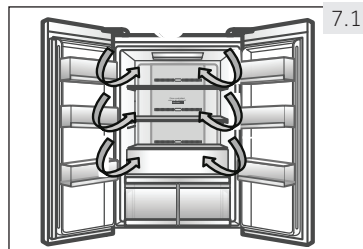

7.1

7.2 Étagères réglables

Réglez la hauteur des étagères selon vos besoins de conservation.

1. Pour réaménager une étagère, retirez-la d'abord en soulevant ses bords arrière (1) puis sortez-la (2) (Fig. 7.2).
2. Pour le réinstaller, placez-le sur les anses des deux côtés puis poussez-le en profondeur vers l'arrière jusqu'à ce que l'arrière se fixe dans les anses sur les côtés.

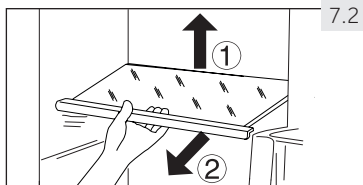

7.2



Remarque : Grilles

Assurez-vous que tous les bouts du rayon sont uniformes.

7.3 Balconnets réfrigérateur

Les casiers de porte peuvent être démontés pour les nettoyer.

Placez les mains sur chaque côté du casier, soulevez-le (1) puis retirez-le (2) (Fig. 7.3).

Pour remettre le casier, répétez ces procédures dans le sens inverse.

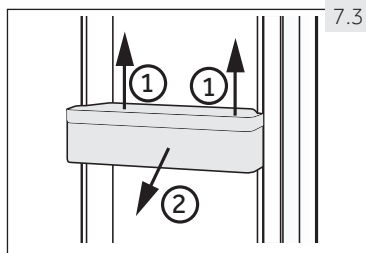

7.3

7.4 Tiroir à fruits et légumes

Zone de stockage adéquat pour conserver les fruits et légumes (figure 7.4) frais et en bonne santé.

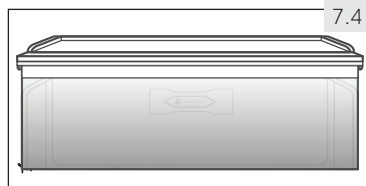

7.4



Remarque : Tiroir à fruits et légumes

Les fruits sensibles au froid comme l'ananas, l'avocat, la banane et les pamplemousses, ainsi que les légumes comme la pomme, l'aubergine, le haricot, le concombre, la courgette et les tomates, ou encore le fromage ne doivent pas être conservés dans le tiroir à fruits et légumes.

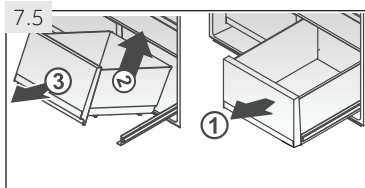

7.5 Tiroir MoistZone et DryZone

Pour utiliser et régler le tiroir MoistZone et DryZone, veuillez vous référer à la section UTILISATION.

Pour retirer le tiroir :

1. Tirez-le(1) au maximum (Fig. 7.5).
2. Soulevez-le(2) pour le séparer du rail et retirez-le (3).

Il peut être monté dans le sens inverse

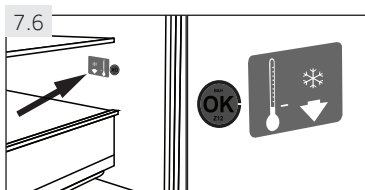

7.6 EN OPTION : Indicateur de température OK

L'indicateur de température OK (Fig. 7.6) sert à déterminer les températures en dessous de +4 °C. Diminuez progressivement la température si le signe « OK » ne s'affiche pas.



Remarque : Autocollant OK

Une fois que l'appareil est mis en marche, il faut 12 heures pour atteindre les bonnes températures.

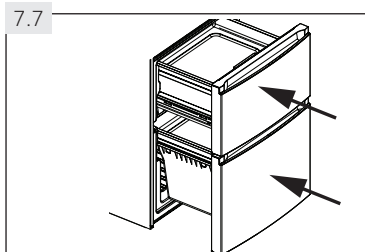

7.7 Tiroir de congélation 3D

Les tiroirs du congélateur (Fig. 7.7) sont complètement extensibles. Ils sont équipés de glissières télescopiques à roulement facile pour vous permettre de mieux sortir et de remettre les tiroirs dans le congélateur. Grâce à son système de fermeture automatique de porte, il est facile de manœuvrer et d'économiser ainsi l'énergie.



AVERTISSEMENT !

Ne surchargez pas les tiroirs. Charge maximale pour chaque tiroir : 35 kg !

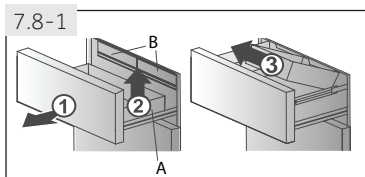

7.8 Tiroir de congélateur démontable

Les tiroirs de congélateur sont démontables :

7.8.1 Tiroir supérieur du congélateur

1. Tirez au maximum le tiroir supérieur du congélateur pour le retirer (figure 7.8.1).
2. Soulevez le tiroir(A) et retirez-le.
3. Tirez les rayons du congélateur (B) au maximum, soulevez-les pour les séparer des rails et retirez-les.

Pour remettre les rayons et le tiroir, répétez ces étapes dans le sens inverse.

7.8.2 Tiroir inférieur du congélateur

1. Tirez au maximum le tiroir inférieur du congélateur pour le retirer (figure 7.8.2).
2. Tirez le plateau givrant(A) jusqu'à la position extrême, soulevez-le et retirez-le.
3. Soulevez le tiroir (B) jusqu'à ce qu'il se sépare du bloc de support, poussez-le dans le congélateur et inclinez-le pour le retirer.

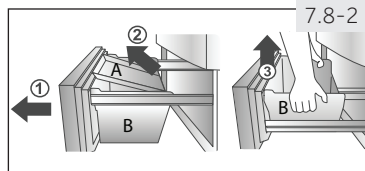

Pour remettre le plateau givrant et le tiroir, répétez ces étapes dans le sens inverse.

7.9 Bac de pré-congélation

Le tiroir inférieur du congélateur est équipé d'un compartiment de pré-congélation (Fig. 7.9). Les aliments surgelés frais peuvent être séparés des aliments déjà congelés pour que le processus de congélation soit homogène et pour que les aliments frais ne décongèlent pas les aliments congelés. Après le réaménagement des aliments surgelés, ces compartiments peuvent servir à conserver facilement les petites entités comme les herbiers et les glaces.

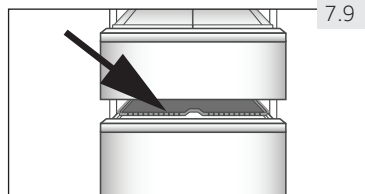

7.10 Plaque réfrigérante

Utilisez la plaque réfrigérante (Fig. 7.10) pour :

1. Congélation rapide

Lorsque vous utilisez la plaque réfrigérante du compartiment congélateur, les aliments que vous placez sur la plaque sont congelés trois fois plus vite que dans un congélateur ordinaire. La zone de formation maximum de cristaux est réduite ; la qualité de l'aliment est préservée :

- Placez la plaque réfrigérante dans l'espace du tiroir supérieur du congélateur prévu à cet effet et placez l'aliment sur le côté portant la mention « Plaque réfrigérante ».

2. Décongélation rapide

Lorsque vous utilisez la plaque réfrigérante hors de l'appareil, l'aliment se décongèle cinq fois plus vite que sans la plaque car :

- vous permettez à la plaque de refroidir à la température ambiante en la plaçant sur une surface plane hors de l'appareil. Placez l'aliment sur le côté portant la mention « Plaque réfrigérante ».



Remarque : Plaque réfrigérante

- Ne touchez pas la partie en aluminium de la plaque réfrigérante lorsque vous l'utilisez dans le compartiment congélateur. Vos mains pourraient se congeler au contact de la surface. Portez des gants.
- Veuillez vous assurer que la plaque réfrigérante est sèche lorsque vous la placez dans le congélateur.

7.11-1

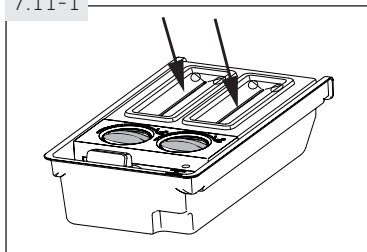

7.11 Machine à glaçons

1. Versez de l'eau potable fraîche dans chaque moule à glace conformément à la graduation du verre doseur. N'excédez pas cette graduation (Fig. 7.11-1).



Remarque :

Évitez de laisser l'eau toucher les 2 boutons, sinon ils peuvent geler et les glaçons ne tomberont pas dans la boîte de stockage.

7.11-2

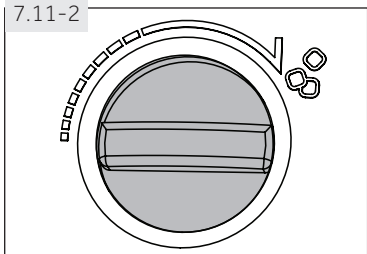

2. Mettez le moule dans le compartiment de congélation.
3. Après la solidification de l'eau, enlevez la machine à glaçons de l'appareil et tournez le bouton à la main (Fig. 7.11-2). Alors, les glaçons tomberont automatiquement dans la glacière. Retirez le couvercle et récupérez les glaçons.

7.12 Bloc réfrigérant

Le kit contient deux blocs réfrigérants chargés de prolonger le temps de stockage des aliments congelés en cas de panne de courant. Pour une utilisation optimale, placer, et ce directement sur les aliments surgelés, les blocs réfrigérants dans le tiroir supérieur du congélateur.

7.13 Éclairage

Le voyant LED intérieur s'allume lorsque l'une des portes s'ouvre. La qualité de l'éclairage n'est affectée par aucun appareil ou réglage.

7.14 Module de stérilisation ABT

Cette fonction permet de stériliser à 99,9 % le compartiment réfrigérateur ; il est alors propre et désodorisé.



AVERTISSEMENT !

Débranchez l'appareil de la prise d'alimentation avant de le nettoyer.

8.1 Généralités

Nettoyez l'appareil uniquement lorsqu'il y a moins d'aliments ou pas d'aliments. Pour un bon entretien et afin de prévenir les mauvaises odeurs, veuillez nettoyer l'appareil toutes les quatre semaines.



AVERTISSEMENT !

- ▶ Évitez de nettoyer l'appareil à l'aide de brosses dures, métalliques, de détergent en poudre, d'essence, d'acétate d'amyle, d'acétone et toute autre solution similaire organique, acide ou alcaline. Veuillez nettoyer avec du détergent spécial réfrigérateur pour éviter tout dommage.
 - ▶ N'utilisez pas de vaporisateur ou ne rincez pas l'appareil pendant le nettoyage.
 - ▶ N'utilisez pas un pulvérisateur d'eau ou nettoyant à vapeur pour nettoyer l'appareil.
 - ▶ Ne nettoyez pas les rayons de congélation en verre avec de l'eau chaude. Le changement soudain de température pourrait briser le verre.
 - ▶ Évitez de toucher la surface intérieure du compartiment de stockage du congélateur, surtout avec les mains mouillées, elles pourraient se congeler au contact de ladite surface.
 - ▶ En cas de chauffage, vérifiez l'état des aliments congelés.
- ▶ Gardez toujours le joint de la porte propre.
 - ▶ Nettoyez l'intérieur et l'extérieur de l'appareil avec une éponge humide humidifiée dans de l'eau tiède et un détergent doux (Fig. 8.1).
 - ▶ Rincez avec un torchon doux.
 - ▶ Ne lavez aucune pièce de l'appareil dans le lave-vaisselle.
 - ▶ Nettoyez les accessoires uniquement à l'eau tiède et avec un détergent doux et neutre.
 - ▶ Attendez au moins 5 minutes avant de redémarrer l'appareil car plusieurs redémarrages endommageraient le compresseur.

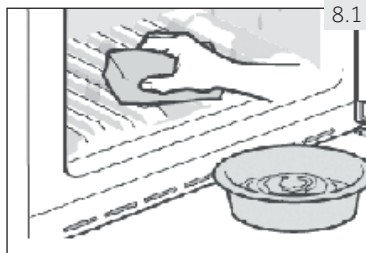

8.1

8.2 Nettoyage de la machine à glaçons

1. Retirez la machine à glaçons de l'appareil.
2. Retirez les couvercles (A) et (B) (Fig. 8.2).
3. Nettoyez la machine à glaçons avec de l'eau chaude et un détergent liquide pour vaisselle. Rincez abondamment à l'eau.
4. Fermez les couvercles, remplissez la machine d'eau potable et remettez-la dans l'appareil.

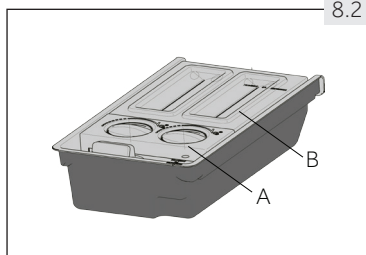

8.2

8.3 Dégivrage

Le réfrigérateur et le congélateur se dégivrent automatiquement, aucune opération manuelle n'est nécessaire.

8.4 Remplacement des lampes LED

Les lampes sont des lampes LED ; elles consomment moins d'énergie et ont une longue durée de vie. En cas de problème, veuillez contacter le service clientèle. Voir SERVICE CLIENTÈLE.



AVERTISSEMENT !

Ne remplacez pas la lampe DEL vous-même, elle doit être remplacée uniquement par le fabricant ou l'agent de maintenance agréé.

Les lampes sont des lampes LED ; elles consomment moins d'énergie et ont une longue durée de vie. En cas de problème, veuillez contacter le service clientèle. Voir SERVICE CLIENTÈLE.

Caractéristiques des lampes :

Tension 12 V ; Puissance maximale : 9,5 W

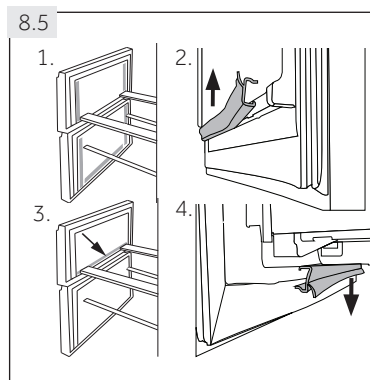

8.5 Joints de porte secondaires démontables

L'appareil dispose de six joints de porte sur les tiroirs inférieur et supérieur du congélateur.

1. Localisez les cinq joints de porte en haut et en bas du tiroir du congélateur (Fig. 8.5-1.).
2. Assurez-vous que les côtés pliés des joints pointent vers l'intérieur lors de la fixation (Fig. 8.5-2.).
3. Localisez **le joint** inférieur du tiroir supérieur tel qu'indiqué (Fig. 8.5-3.).
4. Assurez-vous que son côté plié pointe vers l'intérieur lors de la fixation (Fig. 8.5-4.).

Vous pouvez avoir ces joints ainsi que les joints de la porte / tiroir pivotant auprès du service clientèle (voir la carte de garantie).

8.6 Non-utilisation pendant une longue période

Si l'appareil n'est pas utilisé pendant une longue période, et si vous n'allez pas utiliser la fonction Vacances pour le réfrigérateur :

- ▶ Retirez les aliments.
- ▶ Débranchez la prise d'alimentation.
- ▶ Nettoyez l'appareil tel qu'indiqué ci-dessus.
- ▶ Laissez la porte et les tiroirs/porte du congélateur ouverts pour éviter les mauvaises odeurs à l'intérieur.



Remarque : Hors tension

N'éteignez l'appareil que si c'est absolument nécessaire.

8.7 Déplacement de l'appareil

1. Retirez tous les aliments et débranchez l'appareil.
2. Sécurisez les rayons et autres pièces amovibles à l'intérieur du réfrigérateur et du congélateur à l'aide d'un ruban adhésif.
3. Ne penchez pas le réfrigérateur à plus de 45° pour éviter d'endommager le système de réfrigération.



AVERTISSEMENT !

- ▶ Ne soulevez pas l'appareil par les poignées.
- ▶ Ne placez jamais l'appareil horizontalement au sol.

Vous pouvez résoudre la plupart des problèmes qui pourraient survenir sans expertise précise. En cas de problème, veuillez vérifier toutes les solutions possibles en suivant les instructions ci-dessous avant de contacter un service après-vente. Voir SERVICE CLIENTÈLE.



AVERTISSEMENT !

- ▶ Avant tout entretien, veuillez éteindre l'appareil et le débrancher du secteur.
- ▶ Les appareils électriques doivent être entretenus uniquement par des experts en électricité, parce qu'une mauvaise intervention pourrait causer des dommages considérables.
- ▶ Faites remplacer le cordon d'alimentation endommagé par le fabricant, son représentant ou par des personnes qualifiées afin d'éviter tout risque.

9.1 Tableau de dépannage

Problème	Causes probables	Solutions possibles
Le compresseur ne fonctionne pas.	<ul style="list-style-type: none"> • La fiche principale n'est pas branchée à la prise. • L'appareil est en cycle de dégivrage. 	<ul style="list-style-type: none"> • Branchez la fiche. • Ce processus est normal pour un dégivrage automatique.
L'appareil tourne continuellement ou tourne pendant trop longtemps.	<ul style="list-style-type: none"> • La température intérieure et extérieure est trop élevée. • L'appareil a été en arrêt pendant trop longtemps. • Une porte / un tiroir de l'appareil ne se ferme pas correctement. • La porte / le tiroir a été ouvert(e) trop souvent ou pendant trop longtemps. • La température du congélateur est trop basse. • Le joint de porte / tiroir est sale, usé, fissuré ou pas compatible. • Le flux d'air nécessaire n'est pas garanti. 	<ul style="list-style-type: none"> • Dans ce cas, il est normal que l'appareil tourne plus longtemps. • Normalement, il faut 8 à 12 heures pour que l'appareil se dégivre complètement. • Fermez la porte / le tiroir et assurez-vous que l'appareil est placé sur une surface plane et qu'on ne retrouve pas d'aliments ou de récipient qui cognent sur la porte. • N'ouvrez pas la porte / le tiroir trop fréquemment. • Réglez la température le plus haut possible jusqu'à obtenir une température du réfrigérateur satisfaisante. Il faut 24 heures pour que la température du réfrigérateur se stabilise. • Nettoyez le joint de la porte / du tiroir ou faites-le remplacer par le service client. • Assurez une ventilation adéquate.
L'intérieur du réfrigérateur est sale et/ou dégage des odeurs.	<ul style="list-style-type: none"> • L'intérieur du réfrigérateur a besoin de nettoyage. • Les aliments aux odeurs fortes sont conservés dans le réfrigérateur. 	<ul style="list-style-type: none"> • Nettoyez l'intérieur du réfrigérateur. • Emballez les aliments correctement.

Problème	Causes probables	Solutions possibles
L'appareil n'est pas suffisamment froid.	<ul style="list-style-type: none"> • La température est trop élevée. • Des aliments trop chauds sont placés dans le congélateur. • Trop d'aliments ont été conservés à la fois. • Les aliments sont trop près les uns des autres. • Une porte / un tiroir de l'appareil ne se ferme pas correctement. • La porte / le tiroir a été ouvert(e) trop souvent ou pendant trop longtemps. 	<ul style="list-style-type: none"> • Réglez à nouveau la température • Laissez toujours les aliments refroidir avant de les conserver. • Conservez toujours de petites quantités d'aliments. • Laissez de l'espace entre les différents aliments pour permettre à l'air de circuler. • Fermez la porte / le tiroir. • N'ouvrez pas la porte / le tiroir trop fréquemment.
L'intérieur de l'appareil est trop froid.	<ul style="list-style-type: none"> • La température est trop basse. • La fonction Super congélation est activée ou a fonctionné pendant longtemps. 	<ul style="list-style-type: none"> • Réglez à nouveau la température • Désactivez la fonction Super congélation.
Formation de moisissure à l'intérieur du réfrigérateur.	<ul style="list-style-type: none"> • Le climat est trop chaud et trop humide. • Une porte / un tiroir de l'appareil ne se ferme pas correctement. • La porte / le tiroir a été ouvert(e) trop souvent ou pendant trop longtemps. • Les récipients contenant les aliments ou les liquides sont laissés ouverts. 	<ul style="list-style-type: none"> • Augmentez la température • Fermez la porte / le tiroir. • N'ouvrez pas la porte / le tiroir trop fréquemment. • Laissez les aliments chauds refroidir à la température ambiante avant de les couvrir et de les placer dans l'appareil.
La moisissure s'accumule sur les surfaces extérieures du réfrigérateur ou entre la porte et le tiroir.	<ul style="list-style-type: none"> • Le climat est trop chaud et trop humide. • La porte / le tiroir n'est pas hermétiquement fermé(e). L'air froid dans l'appareil et l'air chaud à l'extérieur est en condensation. 	<ul style="list-style-type: none"> • Ceci est normal en zone humide et cela change lorsque l'humidité diminue. • Assurez-vous que la porte / le tiroir est bien fermé(e).
Du givre dur dans le congélateur.	<ul style="list-style-type: none"> • Les aliments ne sont pas bien emballés. • Une porte / un tiroir de l'appareil ne se ferme pas correctement. • La porte / le tiroir a été ouvert(e) trop souvent ou pendant trop longtemps. • Le joint de porte / tiroir est sale, usé, fissuré ou pas compatible. • Quelque chose à l'intérieur empêche la porte de se fermer correctement. 	<ul style="list-style-type: none"> • Emballez toujours bien les aliments. • Fermez la porte / le tiroir. • N'ouvrez pas la porte / le tiroir trop fréquemment. • Nettoyez les joints de la porte / du tiroir ou remplacez-les par de nouveaux. • Repositionnez les rayons, les caisiers de porte, ou les récipients à l'intérieur pour permettre à la porte/tiroir de se fermer.

Problème	Causes probables	Solutions possibles
L'appareil produit des sons bizarres.	<ul style="list-style-type: none"> L'appareil n'est pas placé sur une surface plane. L'appareil est en contact avec certains objets. 	<ul style="list-style-type: none"> Réglez les supports afin d'équilibrer l'appareil. Retirez les objets autour de l'appareil.
Vous entendrez un bip.	<ul style="list-style-type: none"> La porte du compartiment de stockage du réfrigérateur ou un tiroir du congélateur est ouvert(e) 	<ul style="list-style-type: none"> Fermez la porte / le tiroir.
Un son léger comparable à celui de l'eau qui coule retentit.	<ul style="list-style-type: none"> C'est normal. 	<ul style="list-style-type: none"> -
Vous entendrez un léger ronronnement.	<ul style="list-style-type: none"> Le système anti-condensation fonctionne. 	<ul style="list-style-type: none"> Ceci prévient la condensation et c'est normal.
Le voyant intérieur ou le système de refroidissement ne fonctionne pas.	<ul style="list-style-type: none"> La fiche principale n'est pas branchée à la prise. L'alimentation électrique est anormale. La lampe LED ne fonctionne pas. 	<ul style="list-style-type: none"> Branchez la fiche. Vérifiez l'alimentation électrique de la pièce. Contactez la compagnie d'électricité. Veillez contacter le service client pour changer la lampe.
Les côtés de l'armoire et la bande de porte deviennent chauds.	<ul style="list-style-type: none"> C'est normal. 	<ul style="list-style-type: none"> -

9.2 Coupure de courant

En cas de coupure d'électricité, les aliments sont en sécurité au froid pendant près de 18 heures. Suivez les conseils suivants pour une interruption de courant prolongée, notamment en été :

- ▶ Ouvrez la porte / le tiroir à des fréquences très réduites.
- ▶ Ne conservez pas plus d'aliments dans l'appareil pendant l'interruption de courant.
- ▶ Si vous êtes informé à l'avance de la coupure et de ce que l'interruption durera plus de 18 heures, faites des boules de glace, mettez-les dans un récipient et placez le récipient au-dessus du réfrigérateur.
- ▶ Il est conseillé d'inspecter les aliments une fois le courant rétabli.
- ▶ Étant donné que la température à l'intérieur du réfrigérateur va augmenter pendant l'interruption ou autre panne, la période de conservation et la qualité des aliments seront réduites. Tout aliment décongelé doit être consommé, cuisiné ou recongelé (si possible), immédiatement après, pour éviter tout risque sur la santé.



Remarque : Fonction Mémoire pendant la coupure d'électricité

Après le retour de l'électricité, l'appareil continue de fonctionner avec les réglages définis au préalable avant l'interruption du courant.

10.1 Déballage



AVERTISSEMENT !

- ▶ L'appareil est lourd. Il faut toujours être au moins à deux pour le manœuvrer.
- ▶ Tenez tous les emballages hors de portée des enfants et mettez-les au rebut dans le respect de l'environnement.
- ▶ Sortez l'appareil de l'emballage.
- ▶ Retirez tous les emballages.

10.2 Conditions environnementales

La température de la pièce doit toujours varier entre 10 °C et 43 °C, parce qu'elle peut influencer la température à l'intérieur de l'appareil et la consommation énergétique. N'installez pas l'appareil près d'autres appareils qui produisent de la chaleur (cuisinières, réfrigérateurs) sans isolation.

10.3 Exigences en matière d'espace

Espace nécessaire lorsque la porte est ouverte (Fig. 10.3) :

Largeur en mm		Profondeur en mm		Distance par rapport au mur en mm
W1	W2	D1	D2	
830	1424	600	885	50
		D3	D4	
		1034	1130	

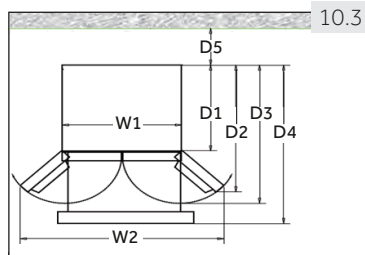

10.4 Ventilation croisée

Pour une meilleure ventilation de l'appareil pour des raisons de sécurité, les instructions sur la ventilation croisée doivent être respectées (Fig. 10.4).

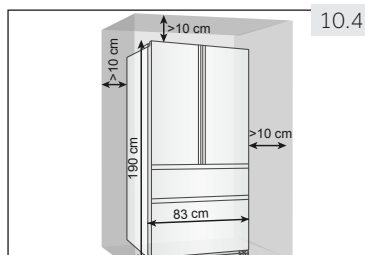

10.5 Alignement de l'appareil

Placez l'appareil sur une surface plane et solide.

1. Penchez légèrement l'appareil vers l'arrière (Fig. 10.5).
2. Réglez les supports de fixation au niveau souhaité.
3. Vérifiez la stabilité en basculant entre les diagonales. Faites basculer légèrement dans les deux directions. Sinon le cadre peut se déformer causant ainsi une fuite au niveau des joints de porte. Une légère inclinaison vers l'arrière facilite la fermeture de la porte.

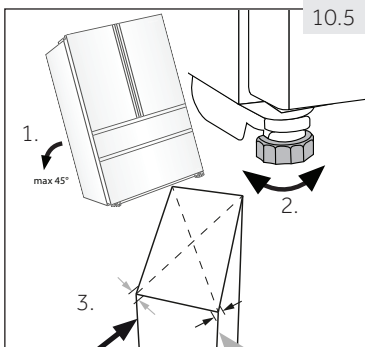

10.6-1

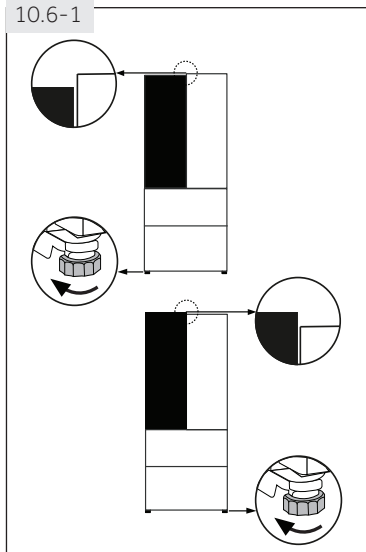

10.6 Réglage minutieux des portes

Si les portes ne sont pas au même niveau, vous pouvez y remédier en suivant la procédure suivante :

10.6.1 Utilisation des pieds ajustables

Tournez les pieds ajustables en suivant la direction de la flèche (Fig. 10.6-1) pour les tourner vers le haut ou vers le bas.

10.6-2

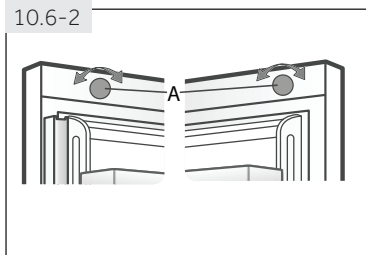

10.6.2 Utilisation du bouton de réglage

Tournez le bouton de réglage au-dessus de la porte (Fig. 10.6-1).

10.6-3

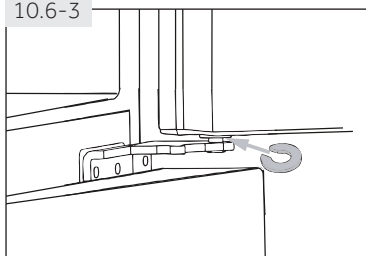

10.6.3 Utilisation des entretoises

- ▶ Ouvrez la porte supérieure et soulevez-la.
- ▶ Attachez soigneusement l'entretoise (fournie dans le sac d'accessoires) dans l'anneau en plastique blanc de la charnière centrale à la main ou en utilisant des outils comme une pince (Fig. 10.6-3). N'égratignez pas la porte.



Remarque : Positionnement

Lors de l'utilisation ultérieure du réfrigérateur, un phénomène irrégulier au niveau des portes peut se produire suite au poids des aliments conservés. Veuillez les ajuster selon les méthodes susmentionnées.

10.7 Temps d'attente

L'huile d'entretien du compresseur se trouve dans la capsule du compresseur. Cette huile peut se déverser dans le circuit fermé du système pendant le transport. Avant de brancher l'appareil à l'alimentation électrique, vous devez attendre 2 heures (Fig. 10.7) pour permettre à l'huile de retourner dans la capsule.

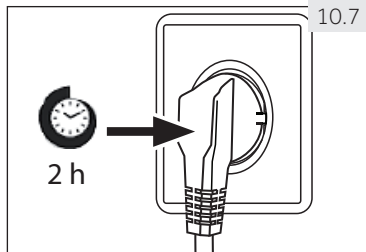

10.8. Raccordement électrique

Avant chaque branchement, vérifiez si :

- ▶ L'alimentation, la prise et le fusible sont adaptés à la plaque signalétique.
- ▶ La prise est mise à la terre et il n'existe aucune prise multi-fiche ou extension.
- ▶ la prise d'alimentation et la fiche correspondent parfaitement.

Connectez la fiche à une prise correctement installée.



AVERTISSEMENT !

Pour éviter tout risque, le cordon d'alimentation endommagé doit être remplacé par le service client (voir la garantie).

11.1 Fiche du produit conforme à la réglementation UE N° 1060/2010

Marque de fabrique	Haier
Numéro d'identification du modèle	HB18FGSAAA
Catégorie du modèle	Réfrigérateur-congélateur
Classe d'efficacité énergétique	A++
Consommation énergétique annuelle (kWh/an) ¹⁾	298
Volume de conservation réfrigération (L)	351
Volume de conservation congélation (L) ****	157
Classement en étoile	
Température des autres compartiments > 14 °C	Non applicable
Système de givre	Oui
Protection anti-interruption électrique (h)	18
Capacité de congélation (kg/24 h)	14
Classe climatique Cet appareil doit être utilisé à une température ambiante variant entre 10 °C et 43 °C.	SN/N/ST/T
Émission de bruits aériens (db(A) re 1 pW)	38
Type de fabrication	Position libre

¹⁾ basé sur des résultats d'essais standards pendant 24 heures. La consommation réelle d'énergie dépendra de l'utilisation de l'appareil et de sa position.

11.2 Autres données techniques

Volume total brut (L)	592
Volume net (en L)	508
Tension/Fréquence	220-240 V ~ / 50 Hz
Puissance d'entrée (W)	120
Courant d'entrée (A)	1,5
Fusible principal (A)	16
Réfrigérant/quantité	R600a/69g
Dimensions (P/L/H en mm)	669x830x1900

11.3 Normes et directives

Ce produit répond aux exigences de toutes les directives CE applicables ainsi que les normes harmonisées correspondantes, qui prévoient le marquage CE.

Nous vous recommandons notre service clients Haier et l'utilisation de pièces de rechange d'origine.

Si vous avez un problème avec l'appareil, veuillez vous référer à la section DÉPANNAGE.

Si vous ne trouvez pas de solution, veuillez contacter

- ▶ votre vendeur local ou
- ▶ rendez-vous sur le site www.haier.com, dans la zone Service et support, vous trouverez des numéros de téléphone et une FAQ. Vous pourrez également contacter le service de réclamation.

Pour contacter notre Service, rassurez-vous que les informations ci-après sont disponibles.

Ces informations sont disponibles sur la plaque signalétique.

Modèle _____ N° de série _____

Vérifiez également la Carte de garantie fournie avec le produit en cas de garantie.

Pour des renseignements généraux concernant les entreprises, vous trouverez ci-jointes nos adresses en Europe :

Adresses de Haier en Europe			
Pays*	Adresse postale	Pays*	Adresse postale
Italie	Haier Europe Trading S.R.L. Via De Cristoforis, 12 21100 Verese ITALIE	France	Haier France SAS 3-5 rue des Graviers 92200 Neuilly sur Seine FRANCE
Espagne Portugal	Haier Iberie SL Pg. Garcia Faria, 49-51 08019 Barcelone ESPAGNE	Belgique-FR Belgique-NL Pays-Bas Luxembourg	Haier Bénélux SA Anderlecht Route de Lennik 451 BELGIQUE
Allemagne Autriche	Haier Allemagne GmbH Hewlett-Packard-Str. 4 D-61352 Bad Homburg ALLEMAGNE	Pologne République Tchèque Hongrie Grèce Roumanie Russie	Haier Pologne Sp. z.o.o. Al. Jerozolimskie 181B 02-222 Warszawa POLOGNE
Royaume-Uni	Haier Appliances UK Co.Ltd. One Crown Square Church Street East Woking, Surrey, GU21 6HR Royaume-Uni		

*Pour de plus amples informations, veuillez consulter le site www.haier.com

HB18_FR-V03_042017

Haier



Manuale dell'Utente

Frigorifero-
Congelatore

HB18FGSAAA

IT

Haier

Vi ringraziamo per aver deciso di acquistare un prodotto Haier.

Vi invitiamo a leggere attentamente queste istruzioni prima di iniziare a usare il dispositivo. Le istruzioni contengono informazioni importanti che vi aiuteranno a trarre il meglio da questo dispositivo e vi garantiranno altresì sicurezza in fase di installazione, uso e manutenzione del dispositivo.

Conservare questo manuale in un luogo pratico, di modo da poterlo sempre consultare e garantire un utilizzo sicuro e adeguato del dispositivo.

Qualora il dispositivo venga venduto, ceduto o lasciato nella vecchia abitazione in fase di trasferimento, accertarsi sempre di lasciare anche il manuale, di modo che il nuovo proprietario possa acquisire familiarità col dispositivo e con le relative avvertenze di sicurezza.

Legenda



Avvertenza - Informazioni importanti per la sicurezza



Informazioni e suggerimenti generali



Informazioni ambientali

Smaltimento



Contribuire alla protezione dell'ambiente e alla salute umana. Collocare l'imballaggio in contenitori adeguati per poterlo riciclare. Contribuire al riciclaggio dei rifiuti provenienti da dispositivi elettrici ed elettronici. Non smaltire i dispositivi recanti questo simbolo con i normali rifiuti domestici. Riportare il prodotto presso la struttura di riciclaggio locale o contattare il proprio ufficio municipale competente in merito.



AVVERTENZA!

Rischio di lesione o soffocamento!

I refrigeranti e i gas vanno smaltiti in modo professionale. Verificare che i tubi del circuito refrigerante non si siano danneggiati prima di smaltirli in modo adeguato. Scollegare il dispositivo dalla presa di corrente. Tagliare il cavo di rete e smaltirlo. Togliere i vassoi e i cassette, oltre che il lucchetto e le guarnizioni della porta al fine di evitare che i bambini e gli animali domestici rimangano intrappolati all'interno del dispositivo.

1- Informazioni di sicurezza	4
2- Im piegoc onforma los copop revisto	9
3- D escrizione del rodoto	10
4- Pannello di controllo.....	11
5- Utilizzo	12
6- Suggestipentiperilrisparmiodienergia.....	22
7- Strumentazione	23
8- Cura e pulizia	27
9- Guida alla risoluzione dei problemi	30
10- Installazione	34
11- Dati tecnici	37
12- Servizio di assistenza.....	38

Prima di accendere il dispositivo per la prima volta, leggere i seguenti suggerimenti di sicurezza:



AVVERTENZA!

Prima di iniziare a usare il dispositivo

- ▶ Verificare che non vi siano danni verificatisi in fase di trasporto.
- ▶ Rimuovere completamente l'imballaggio e tenere fuori dalla portata dei bambini.
- ▶ Attendere almeno due ore prima di procedere all'installazione del dispositivo al fine di garantire che il circuito del refrigerante sia completamente operativo.
- ▶ Spostare sempre il dispositivo in due persone, dato che è molto pesante.

Installazione

- ▶ L'apparecchiatura dovrebbe essere collocata in un luogo ben ventilato. Verificare che vi sia uno spazio di almeno 10 cm sopra e intorno al dispositivo.
- ▶ Non mettere mai il dispositivo in un'area umida o in una posizione in cui potrebbe essere spruzzato con acqua. Pulire e asciugare gli schizzi di acqua e le macchie con un panno soffice e pulito.
- ▶ Non installare il dispositivo direttamente esposto alla luce del sole o vicino a sorgenti di alimentazione (ad esempio: stufe, riscaldatori).
- ▶ Installare e livellare il dispositivo in un'area adatta per le sue dimensioni e per il suo uso.
- ▶ Verificare che le aperture di ventilazione, sia sull'apparecchiatura che nella struttura da incasso, siano libere da ostruzioni.
- ▶ Verificare che le informazioni elettriche sulla targhetta elettrica siano in linea con l'alimentazione disponibile. In caso contrario, contattare un elettricista.
- ▶ Il dispositivo funziona con una sorgente di alimentazione di questo tipo: 220--240 VAC/50 Hz. Delle fluttuazioni di corrente anomale potrebbero impedire l'avvio del dispositivo o danneggiare il controllo della temperatura o il compressore; si potrebbero anche sentire dei rumori anomali in fase di funzionamento. In questo caso è opportuno montare un regolatore automatico.
- ▶ Servirsi di una presa con messa a terra separata per l'alimentazione che sia facilmente accessibile. L'apparecchiatura deve disporre di una messa a terra.



AVVERTENZA!

- ▶ **Unicamente per il Regno Unito:** Il cavo di alimentazione del dispositivo è dotato di una presa a 3 poli (con messa a terra), adatta per una normale presa a 3 poli. Non tagliare o smontare mai il terzo polo (messa a terra). Dopo aver installato il dispositivo, la presa dovrebbe essere accessibile.
- ▶ Non usare ciabatte e prolunghe.
- ▶ Verificare che il cavo di alimentazione non sia intrappolato dal frigorifero. Non inciampare sul cavo di alimentazione.
- ▶ Non danneggiare il circuito refrigerante.

Uso quotidiano

- ▶ Questa apparecchiatura può essere usata da bambini a partire dagli 8 anni di età ed oltre e da persone con ridotte capacità fisiche, sensoriali o mentali o con scarsa esperienza o conoscenza sull'uso dell'apparecchiatura, solamente se sorvegliati o se sono stati istruiti relativamente all'uso sicuro dell'apparecchiatura stessa e se ne hanno compreso i rischi.
- ▶ Tenere i bambini di età inferiore ai 3 anni lontano dal dispositivo a meno che non siano sotto costante supervisione.
- ▶ I bambini non devono giocare con l'apparecchiatura.
- ▶ Se gas freddo o altri gas infiammabili perdono nelle immediate vicinanze del dispositivo, disattivare la valvola del gas che perde, aprire porte e finestre e non scollegare o collegare il cavo di alimentazione del frigorifero o di qualsiasi altro dispositivo.
- ▶ Si prega di notare che il prodotto funziona a una temperatura compresa fra i 10 e i 43°C. Il dispositivo potrebbe non funzionare correttamente se viene lasciato a lungo a temperature superiori o inferiori all'intervallo indicato.
- ▶ Non posizionare articoli instabili (oggetti pesanti, contenitori pieni d'acqua) sopra al frigorifero per evitare lesioni personali causate da caduta o scosse elettriche causate dal contatto con l'acqua.
- ▶ Non tirare le mensole sulla porta. La porta si potrebbe inclinare, il ripiano bottiglie si potrebbe togliere e il dispositivo potrebbe traballare.

**AVVERTENZA!**

- ▶ Aprire e chiudere le porte servendosi unicamente delle maniglie. Lo spazio fra le porte e l'armadietto è molto stretto. Non mettere le mani in queste zone per evitare di pizzicarsi le dita. Aprire o chiudere le porte del frigorifero solo quando non ci sono bambini nella zona di movimento delle porte.
- ▶ Non conservare o utilizzare materiali infiammabili, esplosivi o corrosivi all'interno del dispositivo o nelle immediate vicinanze.
- ▶ Non conservare medicine, batteri o agenti chimici all'interno del dispositivo. Questo dispositivo è un elettrodomestico. Consigliamo di non conservare materiali che richiedono temperature particolarmente rigide.
- ▶ Non conservare mai i liquidi in bottiglie o lattine (oltre alle bevande con elevato contenuto alcolico) in particolare bevande gassate all'interno del congelatore, dato che potrebbero esplodere in fase di congelamento.
- ▶ Controllare le condizioni degli alimenti se all'interno del congelatore vi è stato un aumento della temperatura.

Uso quotidiano

- ▶ Non impostare temperature inutilmente basse all'interno dello scomparto frigorifero. Con impostazioni elevate si potrebbero avere temperature basse. Attenzione: Le bottiglie possono esplodere.
- ▶ Non toccare alimenti congelati con le mani bagnate (indossare i guanti). In particolar modo non mangiare i ghiaccioli subito dopo averli estratti dallo scomparto del congelatore. Sussiste il rischio di congelamento o di formazione di vesciche da freddo. PRIMO soccorso: mettere immediatamente sotto acqua fredda corrente. Non tirare via!
- ▶ Non toccare la superficie interna dello scomparto del congelatore mentre è in funzione, in particolar modo con le mani bagnate, dato che le mani si potrebbero congelare sulla superficie.
- ▶ Scollegare il dispositivo in caso di interruzione di corrente o prima delle operazioni di pulizia. Lasciar passare almeno 5 minuti prima di riavviare il dispositivo, dato che operazioni di avvio frequenti potrebbero danneggiare il compressore.



AVVERTENZA!

- ▶ Non utilizzare apparecchiature elettriche all'interno degli scomparti di conservazione degli alimenti, ad eccezione di quelli consigliati dal costruttore

Manutenzione / pulizia

- ▶ Verificare che i bambini siano supervisionati se eseguono operazioni di pulizia e manutenzione.
- ▶ Scollegare il dispositivo dall'alimentazione elettrica prima di intraprendere qualsiasi intervento di manutenzione. Lasciar passare almeno 5 minuti prima di riavviare il dispositivo, dato che operazioni di avvio frequenti potrebbero danneggiare il compressore.
- ▶ Tenere la presa e non il cavo in fase di scollegamento del dispositivo.
- ▶ Non togliere il gelo e il ghiaccio con oggetti appuntiti. Non usare spray, riscaldatori elettrici come riscaldatori, asciugacapelli, prodotti per la pulizia a vapore o altre sorgenti di calore per evitare di arrecare danni alle componenti in plastica.
- ▶ Non usare dispositivi elettrici o altri mezzi artificiali non raccomandati dal produttore allo scopo di accelerare il processo di sbrinamento
- ▶ Se il cavo di alimentazione è danneggiato, deve essere sostituito dal produttore, da un tecnico autorizzato o da una persona qualificata per evitare situazioni di pericolo.
- ▶ Non provare a riparare, smontare o modificare il dispositivo in modo autonomo. In caso di riparazioni rimandiamo al nostro centro assistenza clienti.
- ▶ Eliminare la polvere sulla parte posteriore dell'unità una volta all'anno per evitare di correre rischi legati al fuoco ed evitare un consumo eccessivo di corrente.
- ▶ Non spruzzare o lavare il dispositivo in fase di pulizia.
- ▶ Non usare acqua spray o vapore per pulire il dispositivo.
- ▶ Non pulire i ripiani in vetro freddi con acqua calda. Le improvvise variazioni di temperatura potrebbero causare la rottura del ghiaccio.

Informazioni sul gas refrigerante



AVVERTENZA!

Il dispositivo contiene il refrigerante infiammabile ISOBUTANO (R600a). Verificare che il circuito del refrigerante non si sia danneggiato in fase di trasporto o installazione. Le perdite di refrigerante possono causare lesioni agli occhi o rischi di incendio. Qualora si siano verificati danni, tenere lontano dalle fonti libere di fuoco, ventilare bene la stanza, **non** collegare o scollegare i cavi di alimentazione del dispositivo o di qualsiasi altro dispositivo. Informare l'assistenza clienti.

Qualora gli occhi entrino in contatto col refrigerante, risciacquare immediatamente sotto all'acqua corrente e chiamare immediatamente un medico oculista.



ATTENZIONE!

Quando viene chiusa la porta, l'asta verticale della porta sulla porta sinistra dovrebbe piegarsi verso l'interno (1).

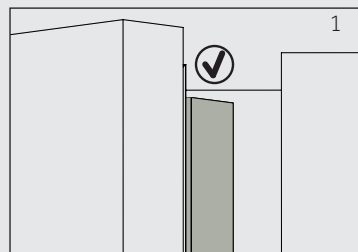

Qualora si cerchi chiudere la porta sinistra e l'asta della porta verticale non sia piegata (2), è opportuno come prima cosa piegarla, altrimenti la striscia della porta colpirà l'albero di fissaggio o la porta destra. Si potrebbe quindi verificare un danno al sistema di scorrimento della porta; si potrebbero anche verificare delle perdite.

C'è una filettatura calda all'interno dell'asta della porta verticale. La temperatura della superficie aumenterà leggermente, il che è normale e non avrà effetti sul funzionamento del frigorifero.

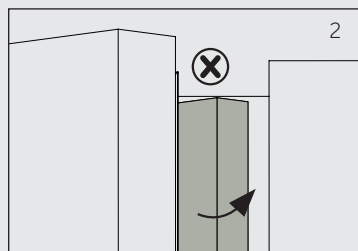

2.1 Impiego conforme allo scopo previsto

Questo dispositivo è stato pensato per raffreddare e congelare alimenti. È stato progettato esclusivamente per essere usato all'interno di case con atmosfere asciutte all'interno. Non è stato pensato per un uso di tipo commerciale o industriale.

Non sono ammesse modifiche o trasformazioni all'apparecchiatura. Un uso non previsto potrebbe causare pericoli e perdita del servizio di copertura della garanzia.

2.2 Accessori

Controllare gli accessori e la documentazione conformemente al presente elenco (Fig.:2.2):



i Informativa: Differenze

A causa di modifiche tecniche e modelli diversi, alcune delle illustrazioni all'interno di questo manuale potrebbero differire dal modello attuale.

Immagine dell'apparecchiatura (Fig. 3)

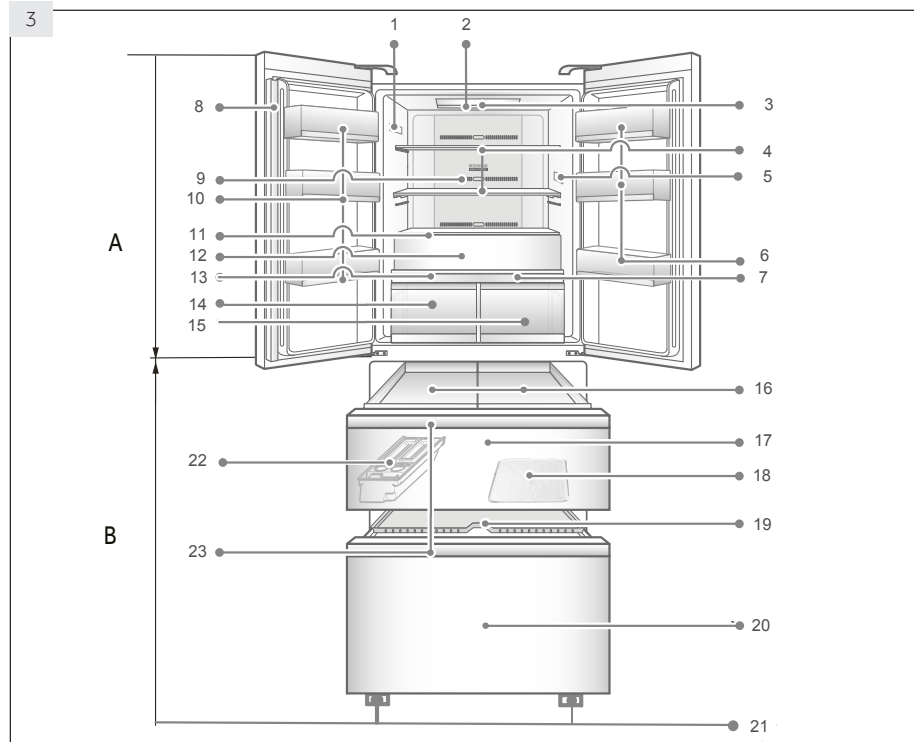

A: Scomparto Frigorifero

- 1 Targhetta
- 2 Lampada LED del frigorifero
- 3 Modulo di sterilizzazione ABT
- 4 Ripiano in vetro
- 5 Indicatore di temperatura O.K. (opzionale)
- 6 Ripiano porta
- 7 Pannello del cassetto DryZone
- 8 Asta porta
- 9 Condotto dell'aria
- 10 Ripiano porta
- 11 Girare il coperchio del cassetto frutta e verdura
- 12 Cassetto per frutta e verdura
- 13 Pannello del cassetto MoistZone

14 Cassetto MoistZone

15 Cassetto DryZone

B: Scomparto congelatore

- 16 Scatola del congelatore
- 17 Cassetto di stoccaggio superiore del congelatore
- 18 Vassoio pre-congelatore
- 19 Fresher Pad
- 20 Cassetto di stoccaggio inferiore del congelatore
- 21 Piedini regolabili
- 22 Dispositivo per la produzione dei cubetti di ghiaccio
- 23 Impugnatura del cassetto del congelatore

Pannello di controllo (Fig. 4)

Tasti:

- A Impostazione temperatura frigorifero
- B Impostazione temperatura congelatore
- C Modalità "Fuzzy" e funzione "Holiday" on/off
- D Funzione Super-Cool on/off
- E Funzione Super-Freeze on/off
- F Blocco/Sblocco del pannello

Indicatori:

- a Temperatura scomparto frigorifero
- b Scomparto temperatura del congelatore
- c1 Funzione Holiday
- c2 Modalità Fuzzy
- d Funzione Super-Cool
- e Funzione Super-Freeze
- f Blocco pannello

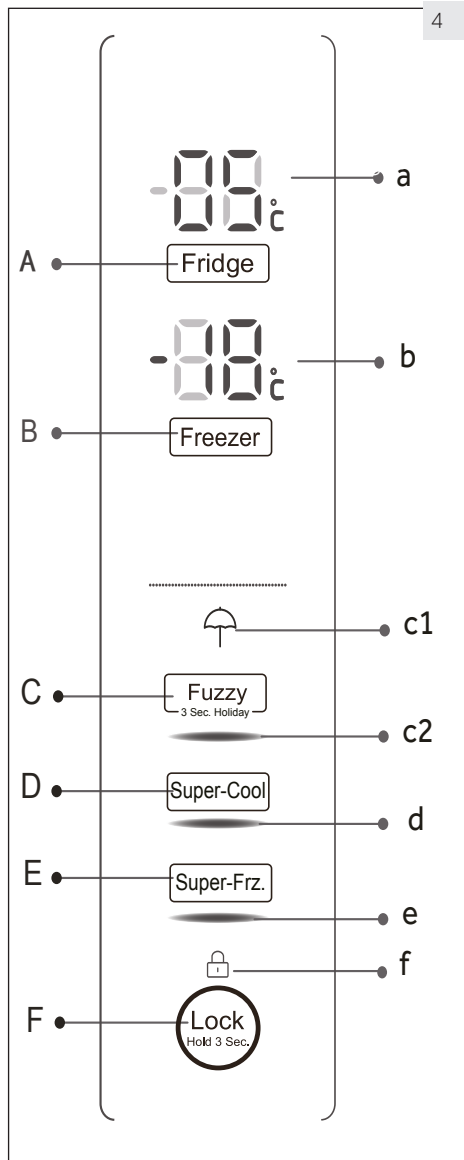

5.1 Prima di iniziare a usare il dispositivo

- ▶ Togliere tutti i materiali dell'imballaggio, tenerli fuori dalla portata dei bambini e smaltirli in modo rispettoso dell'ambiente.
- ▶ Pulire l'interno e l'esterno del dispositivo con acqua e con un detergente delicato prima di inserire alimenti all'interno.
- ▶ Dopo aver appoggiato in piano e pulito l'apparecchiatura, attendere almeno 2 ore prima di collegare nuovamente il dispositivo alla presa di corrente. Cfr. la sezione INSTALLAZIONE.
- ▶ Pre-raffreddare gli scomparti con impostazioni elevate prima di inserire gli alimenti. Le funzioni Super-Freezer e Super-Cool aiutano a raffreddare rapidamente gli scomparti.
- ▶ La temperatura del frigorifero e la temperatura del congelatore vengono automaticamente impostate rispettivamente a 5° C e -18° C. Queste sono le impostazioni consigliate. Qualora lo si desidera, sarà possibile modificare queste temperature manualmente. Cfr. la MODALITÀ DI REGOLAZIONE MANUALE.

5.2 Tasto a sfioramento

I pulsanti sul pannello di controllo sono tasti a sfioramento, che rispondono già quando vengono sfiorati col dito.

5.3 Accendere / spegnere l'apparecchiatura

Il dispositivo è in funzione non appena viene connesso alla sorgente di alimentazione.

Quando il dispositivo viene alimentato per la prima volta, vengono visualizzate le temperature reali del frigorifero e del congelatore ("a" e "b"). Il display lampeggia. Se le porte sono chiuse, si spegnerà dopo 30 secondi. Forse il blocco pannello è attivo.



Informativa: Pre-impostazioni

- ▶ Il dispositivo è pre-impostato alla temperatura consigliata di 5°C (frigorifero) e - 18°C (congelatore). In condizioni ambientali normali non è necessario impostare la temperatura.
- ▶ La funzione di pre-impostazione per il cassetto DryZone è per "Frutta e Verdura", per il cassetto MoistZone "Alta umidità"
- ▶ Quando il dispositivo viene acceso dopo essere stato scollegato dalla presa di corrente, potrebbe essere necessario attendere 12 ore perché venga raggiunta la temperatura adeguata.

Svuotare il dispositivo prima di spegnerlo. Per spegnere il dispositivo, estrarre la spina dalla presa di corrente.

5.4 Modalità standby

Il display si spegne automaticamente 30 secondi aver premuto un tasto. Il display si blocca automaticamente. Si illumina automaticamente premendo qualsiasi tasto o aprendo la porta/il cassetto.

5.5 Blocco/sblocco pannello



Informativa: Blocco pannello

Il pannello di controllo viene automaticamente bloccato dall'attivazione se per 30 secondi non viene premuto nessun tasto. Per eventuali impostazioni sarà necessario sbloccare il pannello di controllo.

- ▶ Toccare il pulsante "F" per 3 secondi per bloccare tutti gli elementi del pannello all'attivazione (Fig. 5.5). Viene visualizzato il relativo indicatore "f".
- ▶ Per lo sblocco, premere nuovamente il tasto.



5.5

5.6 Allarme apertura porta/cassetto

Quando una delle porte del frigorifero o uno dei cassetti del congelatore vengono aperti per più di 1 minuto, suonerà l'allarme di apertura porta/cassetto. Sarà possibile disattivare l'audio dell'allarme chiudendo la porta/il cassetto. Se la porta/cassetto vengono lasciati aperti per più di 7 minuti, la luce all'interno del frigorifero e l'illuminazione del pannello di controllo si spengono automaticamente.

5.7 Selezione modalità di funzionamento

Potrebbe essere necessario selezionare una delle seguenti due modalità per impostare il dispositivo:

5.7.1 Modalità Fuzzy

Qualora non vi siano requisiti speciali, consigliamo di usare la modalità fuzzy:

Nella modalità fuzzy, il dispositivo regola automaticamente la temperatura a seconda della temperatura ambiente e in linea con le variazioni di temperatura all'interno del dispositivo. Questa funzione non prevede in alcun modo l'uso delle mani.

1. Sbloccare il pannello di controllo premendo il tasto "F" se è bloccato (Fig. 5.5).
2. Toccare il tasto "C" (Fuzzy) (Fig. 5.7.1-1).
3. L'indicatore "c2" si illumina e la funzione viene attivata (Fig. 5.7.1-2).

Ripetendo i summenzionati passaggi o selezionando un'altra funzione sarà possibile disattivare nuovamente questa funzione.

5.7.2 Modalità di regolazione manuale

Qualora si intenda regolare manualmente la temperatura del dispositivo per conservare un determinato alimento, sarà possibile impostare la temperatura tramite un pulsante di regolazione della temperatura:

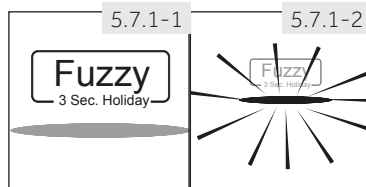

5.7.1-1

5.7.1-2



Informativa: Conflitto con altre funzioni

Non è possibile regolare la temperatura se viene attivata qualsiasi altra funzione (Super Cool, Super Freeze, Holiday o Fuzzy) oppure se il display è bloccato. L'indicatore corrispondente lampeggerà accompagnato da un cicalino.

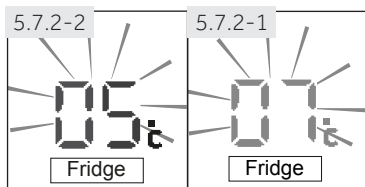

5.7.2.1 Regolare la temperatura del frigorifero

1. Sbloccare il pannello toccando il tasto "F" se è bloccato (Fig. 5.5).
2. Toccare il tasto "A" (Frigorifero) per selezionare lo scomparto frigorifero. Viene visualizzata la temperatura reale nello scomparto frigorifero (Fig. 5.7.2-1).
3. Toccare in sequenza il tasto "A" (Frigorifero) fino a che il valore di temperatura desiderato "a" non starà lampeggiando (Fig. 5.7.2-2). Viene emesso un segnale sonoro ogni volta che viene toccato il tasto. Con aumenti di temperatura di 1°C da un minimo di 1°C a un massimo di 9°C. La temperatura ottimale per il frigorifero è 5 °C. Temperature più basse indicano un consumo di energia non necessario.
4. Toccare qualsiasi tasto eccetto "A" (Frigorifero) per confermare, oppure l'impostazione viene confermata automaticamente dopo 5 secondi. La temperatura visualizzata smette di lampeggiare

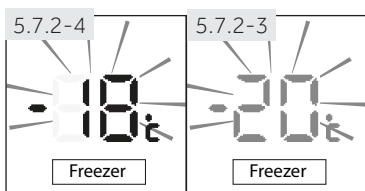

5.7.2.2 Regolare la temperatura del congelatore

1. Sbloccare il pannello toccando il tasto "F" se è bloccato (Fig. 5.5).
2. Toccare il tasto "B" (Congelatore) per selezionare lo scomparto congelatore. Viene visualizzata la temperatura reale nello scomparto congelatore (Fig. 5.7.2-3).
3. Toccare in sequenza il tasto "B" (Congelatore) fino a che non viene visualizzato il valore di temperatura desiderato (Fig. 5.7.2-4). Viene emesso un segnale sonoro a ogni pressione del tasto. La temperatura aumenta in sequenze di 1°C da -15°C a -23°C. La temperatura ottimale all'interno del congelatore è -18°C. Temperature più basse indicano un consumo di energia non necessario.
4. Premere qualsiasi tasto eccetto "B" (Congelatore) per confermare, oppure l'impostazione si conferma automaticamente dopo 5 secondi. La temperatura visualizzata smette di lampeggiare



Informativa: Influenze sulle temperature

La temperatura interna è influenzata dai seguenti fattori:

- ▶ Temperatura ambiente
- ▶ Frequenza di apertura della porta
- ▶ Quantitativo di cibi conservati
- ▶ Installazione del dispositivo

5.8 Funzione Super-Cool

Attivare la funzione Super-Cool qualora sia necessario conservare grandi quantità di cibo (ad esempio dopo l'acquisto). La funzione Super-Cool accelera il raffreddamento di alimenti freschi e protegge i cibi già conservati da un riscaldamento indesiderato. Quando la funzione si avvia, la temperatura è di circa +1°C.

1. Sbloccare il pannello toccando il tasto "F" se è bloccato (Fig. 5.5).
2. Toccare il tasto "D" (Super-Cool) (Fig. 5.8.-1).
3. L'indicatore "d" si illumina e la funzione viene attivata (Fig. 5.8.-2).

Ripetendo i summenzionati passaggi o selezionando un'altra funzione sarà possibile disattivare nuovamente questa funzione.

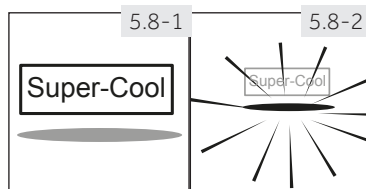

Informativa: Spegnimento automatico

Questa funzione viene automaticamente disattivata quando la funzione è rimasta attiva per più di 3 ore.

5.9 Funzione Super-Freeze

Gli alimenti freschi dovrebbero essere congelati quanto più rapidamente possibile in modo completo. Così facendo si mantiene il valore nutrizionale, il buon aspetto e il gusto dell'alimento. La funzione Super-Freeze accelera il congelamento di alimenti freschi e protegge i cibi già conservati da un riscaldamento indesiderato. Qualora sia necessario congelare un elevato quantitativo di alimenti in una sola volta, consigliamo di impostare la funzione Super-Freeze 24 ore prima di iniziare a utilizzare la cella del congelatore. Quando la funzione si avvia, la temperatura è di circa -24 °C - -30°C.

1. Sbloccare il pannello toccando il tasto "F" se è bloccato (Fig. 5.5).
2. Toccare il tasto "E" (Super-Freeze) (Fig. 5.9.-1).
3. L'indicatore "e" si illumina e la funzione viene attivata (Fig. 5.9.-2).

Ripetendo i summenzionati passaggi o selezionando un'altra funzione sarà possibile disattivare nuovamente questa funzione.

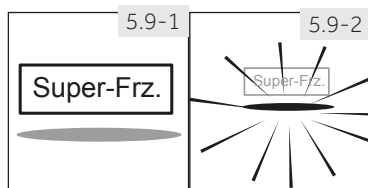



Informativa: Spegnimento automatico

La funzione Super freeze si disattiverà automaticamente dopo 50 ore. Il dispositivo viene poi utilizzato alla temperatura precedentemente impostata.

5.10

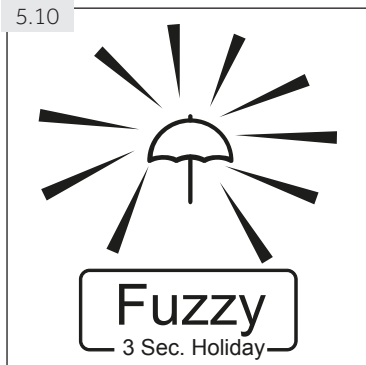

5.10 Funzione Holiday

Questa funzione imposta la temperatura del frigorifero in modo permanente su 17°C. Quando la temperatura ambiente scende al di sotto dei 17°C, la temperatura del frigorifero è vicina alla temperatura ambiente.

Questa funzione consente di tenere chiusa la porta del frigorifero senza causare odori o muffe - per lunghi periodi di tempo (ad esempio durante le vacanze). Lo scomparto congelatore può ora essere impostato.

1. Sbloccare il pannello toccando il tasto "F" se è bloccato (Fig. 5.5).
2. Toccare il tasto "C" (Fuzzy) per 3 secondi (Fig. 5.10). L'indicatore "c1" si illumina e la funzione viene attivata.

Ripetendo i summenzionati passaggi o selezionando un'altra funzione sarà possibile disattivare nuovamente questa funzione.



AVVERTENZA!

Quando si trova in modalità Holiday, non vi devono essere alimenti all'interno dello scomparto frigorifero. La temperatura di +17°C è troppo alta per la conservazione degli alimenti.

5.11 Cassetto DryZone

Lo scomparto frigo è dotato di un cassetto DryZone. Conformemente ai requisiti di conservazione degli alimenti, sarà possibile selezionare la funzione più adeguata al fine di ottenere il valore nutrizionale ottimale per gli alimenti. Sono disponibili le seguenti funzioni:

5.11.1 Funzione "Precious"

L'apparecchiatura offre uno scomparto per gli alimenti preziosi, con aria tiepida e fresca-secca, tramite un controllo intelligente; in questo modo si evitano l'umidità e l'odore di stantio per conservare i valori nutritivi degli alimenti nel corso del tempo. Questa funzione consente di conservare gli alimenti secchi con alimenti che contengono poca acqua come ad esempio tè, caffè, frutta secca, ecc.

5.11.2 Funzione Frutta & Verdura

Questa funzione è adatta per conservare frutta fresca e verdura fredda come ad esempio mele e carote.

i Informativa: Funzione Frutta & Verdura

I frutti sensibili al freddo, come ad esempio ananas, avocado, banane, uva e verdure quali ad esempio patate, melanzane, fagioli, cetrioli, zucchine e pomodori, e il formaggio, non vanno conservati nel cassetto DryZone.

5.11.3 Funzione 0°C Fresh

Questa funzione imposta la temperatura nel cassetto DryZone a 0°C. Adatta per conservare frutta fresca ad esempio carne, pesci, cozze o prodotti per consumo immediato. La maggior parte degli alimenti rimangono freschi a 0°C, ma non congelati.

i Informativa: 0°C Fresh

Dato che varie tipologie di carne contengono vari quantitativi di acqua, alcuni tipi di carne, che contengono più umidità, verranno congelati a temperature inferiori a 0°C. Per questo motivo la carne fresca va conservata nel cassetto DryZone con una temperatura minima pari a 0°C.

i Informativa: Cassetto DryZone

- ▶ Una delle tre funzioni dello scomparto DryZone deve essere sempre attivata
- ▶ Quando viene scelta la modalità "0°C Fresh" o "Precious", impostare la temperatura dello scomparto refrigerante nel livello medio (5°C), per conservare gli alimenti in condizioni ottimali.

5.11.4 Selezionare la funzione per il cassetto DryZone

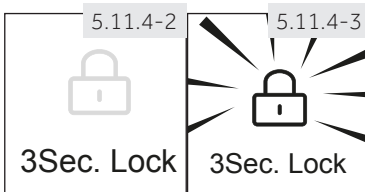
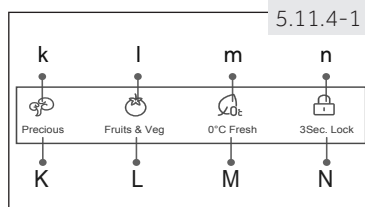

Sarà possibile usare questa funzione usando il pannello separato (Fig. 5.11.4-1) che si trova sul coperchio del cassetto.

1. Se l'indicatore "n" si illumina, il pannello è bloccato e dovrà essere sbloccato toccando il tasto "N" (blocco 3 Sec.) per 3 secondi (Fig. 5.11.4-2). Un cicalino suona e l'indicatore "n" si spegne (Fig. 5.11.4-3).
2. Toccare il tasto corrispondente "K/L/M" della funzione desiderata. Dopo alcuni secondi l'indicatore corrispondente "k/l/m" si illumina e la funzione viene attivata.
3. Bloccare il pannello toccando il tasto "N" (blocco 3 Sec.) per 3 secondi. Un cicalino suona e l'indicatore "n" si accende (Fig. 5.11.4-3).



5.12 Cassetto MoistZone

Lo scomparto frigo è dotato di un cassetto MoistZone. Un modulo appropriato, in polietilene migliora la conservazione della freschezza bloccando la maturazione. Sono disponibili le seguenti funzioni:

Funzione	Alimento consigliato
Umidità bassa 	Frutta secca e altri alimenti con poca acqua, come ad esempio burro, grassi, oli, pane o cioccolata.
Umidità media 	Pere, uva, ciliegie, ecc.
Umidità elevata 	Cavoli, funghi, ecc.

5.12.1

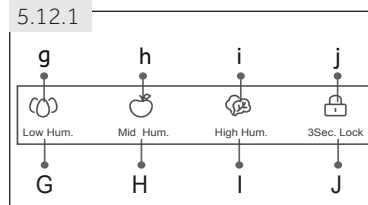

5.12.1 Selezionare la funzione per il cassetto MoistZone

Sarà possibile regolare l'umidità di questo cassetto usando il pannello di controllo umidità separato (Fig. 5.12.1) che si trova sul coperchio del cassetto.

I passaggi sono gli stessi di quelli descritti nel capitolo 5.11.4 ma solo usando il pannello per MoistZone.



Informativa: Blocco pannello

Il pannello di controllo del cassetto DryZone e MoistZone viene bloccato automaticamente dall'attivazione se la porta viene aperta. Per eventuali impostazioni sarà necessario sbloccare il pannello di controllo.

5.13

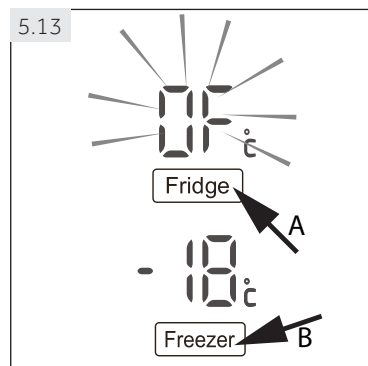

5.13 Funzione frigorifero off

Questa funzione spegne il frigorifero. Ciò non ha nessun effetto sullo scomparto congelatore.

1. Il pannello deve essere bloccato.
2. Premere contemporaneamente il tasto "A" (Frigorifero) e "B" (Congelatore) per 3 secondi (Fig. 5.13).
3. L'indicatore della temperatura del frigorifero "a" mostra "0F" e la funzione è attivata.

La stessa operazione consente di uscire manualmente alla funzione Frigorifero.



AVVERTENZA!

- ▶ Svuotare il dispositivo prima di spegnerlo.
- ▶ Tenere aperta la porta del vano frigorifero, quando la funzione Frigorifero spento è attivata, al fine di evitare la formazione di cattivi odori o muffe.

5.14 Suggerimenti per conservare alimenti freschi

5.14.1 Conservazione all'interno dello scomparto frigorifero

- ▶ Conservare la temperatura del frigorifero al di sotto dei 5°C.
- ▶ Gli alimenti caldi vanno conservati a temperatura ambiente prima di essere collocati all'interno del dispositivo.
- ▶ Gli alimenti conservati in frigorifero vanno lavati e asciugati prima di essere collocati all'interno
- ▶ Gli alimenti vanno sigillati in modo adeguato per evitare cattivi odori o alterazioni del gusto.
- ▶ Non conservare quantità eccessive di cibo. Lasciare spazio fra i vari alimenti per consentire il flusso dell'aria fredda, al fine di garantire un raffreddamento migliore e più omogeneo.
- ▶ I cibi che vengono mangiati quotidianamente vanno conservati sulla parte anteriore del ripiano.
- ▶ Lasciare uno spazio fra gli alimenti e le pareti interne, per consentire il flusso dell'aria. Prestare particolarmente attenzione a non riporre alimenti appoggiati alla parete posteriore: gli alimenti si potrebbero congelare appiccicandosi alla parete posteriore. Evitare il contatto diretto degli alimenti, in particolare alimenti oleosi o acidi, con il rivestimento interno, dato che gli oli e gli acidi possono rovinare il rivestimento interno. Pulire le eventuali tracce di olio o acido, ogni qualvolta vengono individuate.
- ▶ Gli alimenti congelati possono essere scongelati all'interno dello scomparto frigorifero. Ciò consente di risparmiare energia.
- ▶ Il processo di invecchiamento della frutta e della verdura, come ad esempio zucchine, meloni, papaya, banana, ananas, può essere accelerato all'interno del frigorifero. Consigliamo quindi di evitare di conservarli all'interno del frigorifero. La maturazione dei frutti può tuttavia avvenire per periodi di tempo limitati. Cipolle, aglio, finocchio e altre verdure con radici vanno conservati a temperatura ambiente.
- ▶ La presenza di odori sgradevoli all'interno del frigorifero indica che qualche alimento si è rovesciato ed è quindi necessario procedere alle operazioni di pulizia. Cfr. MANUTENZIONE E PULIZIA.
- ▶ Alimenti diversi vanno posizionati in aree diverse a seconda delle loro proprietà (Fig.: 5.14.1).

- 1 Burro, formaggio, uova, spezie, ecc.
- 2 Uova, cibi in scatola, spezie, ecc.
- 3 Bevande, altro cibo in flacone.
- 4 Sottaceti, alimenti in scatola, ecc.
- 5 Carne, snack, ecc.
- 6 Pasta, latte, tofu, prodotti caseari, ecc.
- 7 Frutta, verdura, insalata, ecc.
- 8 Cassetto DryZone
 - ▶ 🧈 : Burro, grassi, oli, cioccolato, ecc.
 - ▶ 🍏 : Pere, uva, ciliegie, ecc.
 - ▶ 🍄 : Cavoli, funghi, ecc.
- 9 Cassetto MoistZone:
 - ▶ ☕ : tè, caffè, frutta secca, ecc.
 - ▶ 🍎 : Mele, carote ecc.
 - ▶ 🥬 : Alimenti freschi crudi

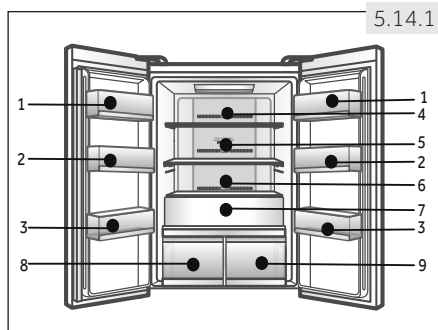

5.14.2 Conservazione all'interno dello scomparto congelatore

- ▶ Mantenere la temperatura del congelatore a -18°C.
- ▶ 24 ore prima del congelamento attivare la funzione Super-Freeze; -per piccole quantità di alimenti bastano 4-6 ore.
- ▶ Gli alimenti caldi vanno conservati a temperatura ambiente prima di essere collocati nello scomparto congelatore.
- ▶ Gli alimenti tagliati a piccole porzioni si congelano più rapidamente e sono più facili da scongelare e cucinare. Il peso consigliato per ogni porzione è inferiore a 2.5 kg
- ▶ Consigliamo di confezionare gli alimenti prima di riporli all'interno del congelatore. La parte esterna della confezione deve essere asciutta per evitare che le confezioni si incollino fra di loro. I materiali con cui sono stati confezionati gli alimenti dovrebbero essere inodore, non velenosi e non tossici.
- ▶ Per evitare che gli alimenti scadano si prega di annotare la data di scadenza, il limite massimo di conservazione e il nome dell'alimento sulla confezione, e di disporre gli alimenti stessi in ordine di scadenza.
- ▶ **AVVERTENZA!:** Acido, alcali e sale, ecc. potrebbero consumare la superficie interna del congelatore. Non collocare alimenti contenenti queste sostanze (ad esempio pesce) direttamente a contatto con la superficie interna. L'acqua salata all'interno del congelatore va pulita immediatamente.
- ▶ Non superare i tempi di conservazione degli alimenti consigliati dai produttori. Estirrarne solo il quantitativo di cibo che serve dal congelatore.
- ▶ Consumare rapidamente i cibi scongelati. Gli alimenti scongelati non possono essere nuovamente congelati, a meno che prima non vengano cotti; ciò potrebbe comprometterne la commestibilità.
- ▶ Non caricare quantità eccessiva di alimenti freschi nello scomparto del congelatore. Rimandiamo alla capacità di congelamento del congelatore – Cfr. DATI TECNICI oppure i dati sulla targhetta.
- ▶ Gli alimenti possono essere conservati nel congelatore a una temperatura minima di -18°C per 2-12 mesi, a seconda delle proprietà (ad esempio carne: 3-12 mesi, verdura: 6-12 mesi)
- ▶ Quando vengono congelati alimenti freschi, evitare che gli stessi entrino in contatto con alimenti già surgelati. Rischio di scongelamento!
- ▶ Alimenti diversi vanno posizionati in aree diverse a seconda delle loro proprietà (Fig.: 5.14.2).

1 Scatola congelatore:

Alimenti congelati di piccole dimensioni quali ad esempio carne o pizze piccole

2 Cassetto di conservazione superiore del congelatore:

Dispositivo per la realizzazione di cubetti di ghiaccio, pacchi congelatore, Fresher Pad, articoli meno pesanti, ad esempio gelato, verdura, pane, ecc.

3 Vassoio di pre-congelamento:

Pizze più grandi, componenti piccole quali ad esempio erbe, gelato, ecc.

4 Cassetto di conservazione inferiore del congelatore:

Porzioni di alimenti più grandi / pesanti, ad esempio pezzi di carne per arrosto.

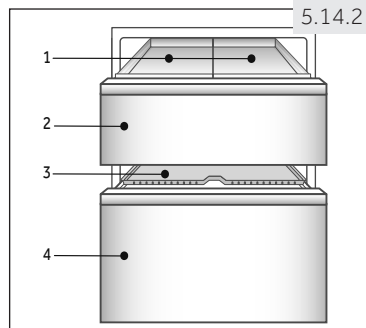

5.14.3 Quando vengono conservati alimenti surgelati a livello commerciale, attenersi a queste linee guida:

- ▶ Attenersi sempre alle linee guida del produttore per la durata di tempo in cui vengono conservati gli alimenti. Attenersi scrupolosamente a queste linee guida!
- ▶ Cercare di mantenere la durata di tempo fra l'acquisto e l'inserimento nel congelatore quando più breve possibile al fine di mantenere la qualità del cibo.
- ▶ Acquistare alimenti congelati, che siano stati conservati a una temperatura di -18°C o più bassa.
- ▶ Evitare di acquistare alimenti con ghiaccio o gelo sulla confezione - Ciò indica che i prodotti forse in un determinato momento sono stati scongelati e ri-congelati - gli aumenti di temperatura influiscono sulla qualità del cibo.



Suggerimenti per risparmiare energia

- ▶ Verificare che il dispositivo disponga di una ventilazione adeguata (cfr. INSTALLAZIONE).
- ▶ Non installare il dispositivo direttamente esposto alla luce del sole o vicino a sorgenti di alimentazione (ad esempio: stufe, riscaldatori).
- ▶ Evitare di impostare temperature inutilmente basse all'interno dello scomparto frigorifero. Il consumo di energia aumenta mano a mano che si scende con la temperatura impostata nel dispositivo.
- ▶ Funzionali quali ad esempio SUPER-FREEZE o SUPER-COOL consumano più energia.
- ▶ Lasciare che i cibi caldi si raffreddino prima di collocarli all'interno del dispositivo.
- ▶ Aprire la porta del dispositivo leggermente, unicamente quando necessario.
- ▶ Non riempire eccessivamente il dispositivo per evitare di ostruire il flusso d'aria.
- ▶ Evitare che nell'imballaggio entri aria.
- ▶ Tenere pulite le guarnizioni di modo che la porta si chiuda correttamente.
- ▶ Scongelare gli alimenti congelati nello scomparto di conservazione del frigorifero.

7.1 Flusso multi-aria

Il frigorifero è dotato di un impianto multi air flow, col quale i flussi di aria fresca sono localizzati su ogni ripiano (Fig. 7.1). Ciò aiuta a mantenere una temperatura uniforme al fine di garantire che gli alimenti rimangano freschi più a lungo.

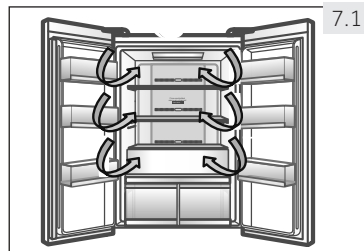

7.1

7.2 Ripiani regolabili

L'altezza dei ripiani può essere adattata alle proprie esigenze.

1. Per ri-posizionare un ripiano, come prima cosa sollevarlo tenendolo per l'estremità (1) e poi estrarlo (2) (Fig. 7.2).
2. Per re-installarlo, collocarlo sulle alette su entrambi i lati e spingerlo fino in fondo, fino a che la parte posteriore dello stesso non sarà fissata negli alloggiamenti laterali.

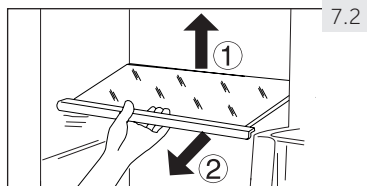

7.2

i Informativa: Ripiani

Verificare che tutte le estremità del ripiano siano in piano.

7.3 Ripiani porta rimovibili

I ripiani della porta possono essere rimossi per la pulizia:

Collocare le mani su ogni lato del ripiano, sollevarlo verso l'alto (1) ed estrarlo (2) (Fig. 7.3).

Per reinserire il ripiano della porta, vengono eseguiti i seguenti passaggi al contrario.

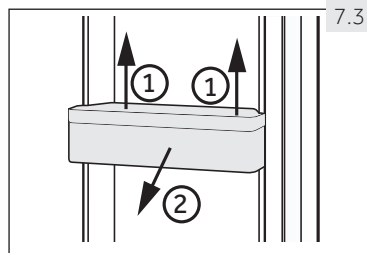

7.3

7.4 Scatola frutta e verdura

Zona di conservazione per frutta e verdura (Fig. 7.4) per tenerle fresche e in buone condizioni.

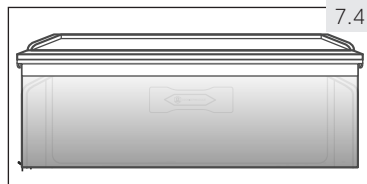

7.4

i Informativa: Cassetto frutta e verdura

I frutti sensibili al freddo, come ad esempio ananas, avocado, banane, uva e verdure quali ad esempio patate, melanzane, fagioli, cetrioli, zucchine e pomodori, e il formaggio, non vanno conservati nel cassetto frutta e verdura.

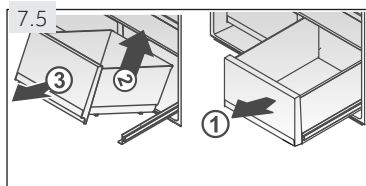

7.5 Cassetto MoistZone e DryZone

Per usare e impostare il cassetto MoistZone e DryZone controllare la sezione USO.

Per estrarre il cassetto:

1. Tirare (1) al massimo (Fig. 7.5).
2. Sollevare (2) per separare il cassetto dal binario e togliere (3).

Sarà possibile montarlo al contrario.

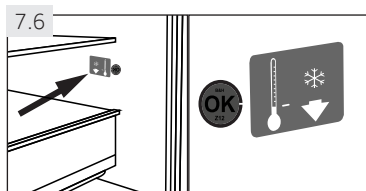

7.6 OPZIONALE: Indicatore temperatura OK

L'indicatore di temperatura OK (Fig. 7.6) può essere usato per determinare temperature al di sotto dei +4°C. Ridurre gradualmente la temperatura qualora il segno non indichi "OK".



Informativa: Adesivo OK

Quando il dispositivo viene acceso potrebbe essere necessario attendere 12 ore perché venga raggiunta la temperatura adeguata.

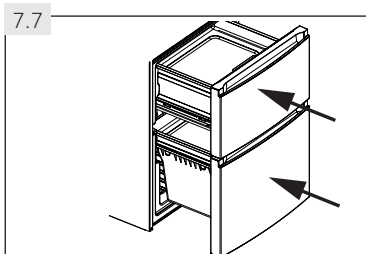

7.7 Cassetto congelatore 3D

I cassetti del congelatore (Fig. 7.7) possono essere aperti completamente. Sono montati su guide telescopiche scorrevoli; sarà così possibile riporre ed estrarre gli alimenti con estrema comodità. Dato il meccanismo di chiusura automatica delle porte la gestione è facile e consente di risparmiare energia.



AVVERTENZA!

Non sovraccaricare i cassetti: Carico massimo su ogni cassetto: 35 kg!

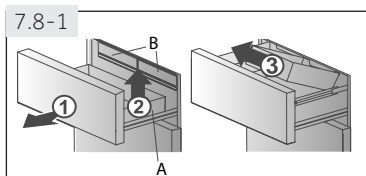

7.8 Cassetto congelatore rimovibile

I cassetti del congelatore sono rimovibili:

7.8.1 Cassetto superiore del congelatore

1. Estrarre il cassetto superiore del congelatore fino al massimo (Fig. 7.8.1).
2. Sollevare il cassetto (A) e togliere.
3. Estrarre i cassetti del congelatore (B) al massimo, sollevare per staccarli dai binari quindi toglierli.

Per inserire i cassetti, eseguire i suddetti passaggi in ordine inverso.

7.8.2 Cassetto inferiore del congelatore

1. Estrarre il cassetto inferiore del congelatore fino al massimo (Fig. 7.8.2).
2. Estrarre il vassoio di congelamento (A) fino alla posizione di stop, sollevare e togliere.
3. Sollevare il cassetto (B) fino a che non sarà separato dal blocco di supporto, spingerlo nel congelatore e inclinarlo per estrarlo.

Per inserire il vassoio e il cassetto del congelatore, eseguire i suddetti passaggi in ordine inverso.

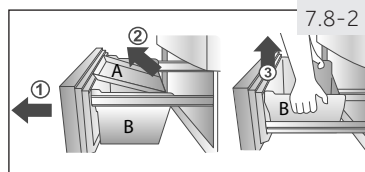

7.9 Vassoio di pre-congelamento

Il cassetto inferiore del congelatore è dotato di un ripiano di pre-congelamento (Fig. 7.9). Gli alimenti freschi congelati possono essere separati da quelli già congelati; così facendo sarà possibile attuare un processo di congelamento graduale e gli alimenti congelati non si scongeleranno. Dopo aver riposizionato gli alimenti congelati, questi scomparti possono essere usati per contenere con facilità articoli più piccoli, quali ad esempio erbe e gelato.

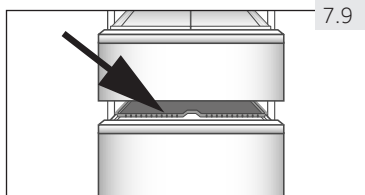

7.10 Fresher Pad

Il tappetino alimenti freschi (Fig. 7.10) può essere usato per:

1. Congelamento rapido

Usando il fresher Pad, gli alimenti posizionati su tale ripiano verranno congelati tre volte più velocemente rispetto al normale congelatore. La formazione di cristalli di ghiaccio sarà ridotto al minimo per preservare la qualità del cibo:

- Mettere il ripiano Fresher Pad nel cassetto superiore del congelatore nel foro rispettivo, quindi mettere gli alimenti sul lato che presenta la dicitura "Fresher pad".



2. Scongelamento rapido

Usando il ripiano Fresher Pad fuori dal dispositivo, gli alimenti vengono scongelati cinque volte più rapidamente rispetto a quanto si verificherebbe senza tale ripiano:

- Lasciare il Fresher Pad, a temperatura ambiente, e collocarlo su una superficie in piano al di fuori dell'apparecchiatura. Mettere gli alimenti sul lato che presenta la dicitura "Fresher pad".



Informativa: Fresher Pad

- Non toccare la parte in alluminio del Fresher Pad quando viene usato nello scomparto del congelatore. Le mani potrebbero congelarsi sulla superficie. Indossare un paio di guanti.
- Fare in modo che il Fresher pad sia asciutto quando viene messo in congelatore.

7.11-1

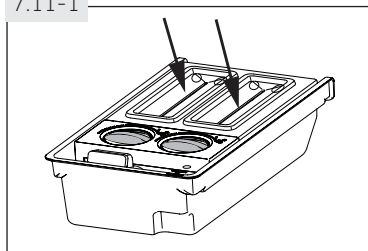

7.11 Dispositivo per la produzione dei cubetti di ghiaccio

1. Versare acqua fresca in ogni scatola per la produzione dei cubetti, come indicato all'interno della coppa di misurazione; non superare il livello indicato dalla tacca. (Fig. 7.11-1).



Informativa:

Non mettere acqua vicino ai 2 pulsanti, in caso contrario i pulsanti si potrebbero congelare e i cubetti non potranno cadere all'interno della scatola di conservazione.

2. Mettere la scatola nello scomparto di congelamento superiore.
3. Dopo che l'acqua diventa ghiaccio, estrarre il dispositivo dall'apparecchiatura e ruotare il pulsante a mano (Fig. 7.11-2). Quindi i blocchi di ghiaccio cadranno automaticamente nella scatola del ghiaccio. Togliere il coperchio e recuperare i cubetti.

7.11-2

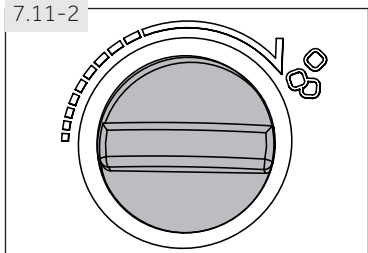

7.12 Pacco congelatore

Ci sono due pacchi congelatore nel kit, che prolungano il tempo di conservazione degli alimenti congelati in caso di black-out. I pacchi congelatore vengono usati in modo ottimale quando sono collocati nel cassetto congelatore superiore, direttamente sugli alimenti surgelati.

7.13 Illuminazione

Il LED interno si accende quando viene aperta una delle porte. La performance delle luci non subisce l'impatto delle impostazioni di altri dispositivi.

7.14 Modulo di sterilizzazione ABT

Questa funzione sterilizza lo scomparto del frigorifero con un tasso 99.9%; lo scomparto sarà pulito e deodorato.



AVVERTENZA!

Scollegare il dispositivo dalla presa di corrente prima di avviare le operazioni di pulizia.

8.1 Norme di sicurezza generali

Pulire il dispositivo solamente quando all'interno vi sono pochi alimenti o quando è completamente vuoto.

Il dispositivo va pulito ogni quattro settimane al fine di garantire una buona manutenzione oltre che per evitare la formazione di cattivi odori al suo interno.



AVVERTENZA!

- ▶ Non pulire il dispositivo con spazzole dure, spugnette abrasive, detergente in polvere, petrolio, amil acetato, acetone e altre simili soluzioni organiche, soluzioni acide o alcaline. Pulire con l'apposito detergente per il frigorifero per evitare danni.
 - ▶ Non spruzzare o lavare il dispositivo in fase di pulizia.
 - ▶ Non usare acqua spray o vapore per pulire il dispositivo.
 - ▶ Non pulire i ripiani in vetro freddi con acqua calda. Le improvvise variazioni di temperatura potrebbero causare la rottura del ghiaccio.
 - ▶ Non toccare la superficie interna dello scomparto del congelatore mentre è in funzione, in particolar modo con le mani bagnate, dato che le mani si potrebbero congelare sulla superficie.
 - ▶ Qualora vi sia un aumento della temperatura, controllare le condizioni degli alimenti congelati.
-
- ▶ Tenere sempre pulita la guarnizione della porta.
 - ▶ Pulire l'interno e l'alloggiamento della dispositivo servendosi di una spugna imbevuta di acqua tiepida e detergente neutro (Fig. 8.1).
 - ▶ Risciacquare ed asciugare con un panno morbido.
 - ▶ Non pulire alcun componente dell'apparecchio in lavastoviglie.
 - ▶ Pulire l'accessorio solo con acqua tiepida e detergente neutro.
 - ▶ Lasciar passare almeno 5 minuti prima di riavviare il dispositivo, dato che operazioni di avvio frequenti potrebbero danneggiare il compressore.

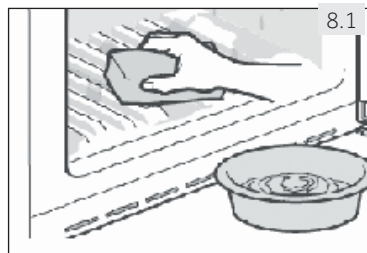

8.2

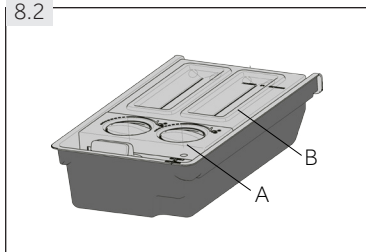

8.2 Pulizia del dispositivo per la produzione dei cubetti di ghiaccio

1. Estrarre il dispositivo per la produzione del ghiaccio dal dispositivo.
2. Togliere il coperchio (A) e (B) (Fig. 8.2).
3. Pulire il dispositivo per la produzione del ghiaccio con acqua calda e detergente liquido per il lavaggio dei piatti. Verificare che tutto il sapone sia risciacquato.
4. Chiudere i coperchi, riempire con acqua potabile e sostituire il dispositivo per la produzione dei cubetti del ghiaccio all'interno del dispositivo.

8.3 Scongelamento

Lo sbrinatorio dello scomparto frigorifero e dello scomparto congelatore avviene in modo automatico. Non è necessario intervenire manualmente.

8.4 Sostituzione della lampada LED

La lampada utilizza la tecnologia LED come sorgente luminosa. Ciò comporta un basso consumo energetico e una lunga durata di vita. In caso di anomalie di funzionamento invitiamo a contattare la nostra assistenza clienti. Cfr. ASSISTENZA CLIENTI.



AVVERTENZA!

Non sostituire da soli la lampadina LED; rivolgersi al produttore o all'agente di servizio autorizzato.

La lampada utilizza la tecnologia LED come sorgente luminosa. Ciò comporta un basso consumo energetico e una lunga durata di vita. In caso di anomalie di funzionamento invitiamo a contattare la nostra assistenza clienti. Cfr. ASSISTENZA CLIENTI.

Parametri della lampada:

Tensione 12V; Potenza Max: 9,5 W

8.5 Guarnizioni della porta ausiliaria rimovibili

Ci sono sei guarnizioni ausiliarie sulla porta e sul cassetto superiore e inferiore del congelatore.

1. Localizzare le cinque guarnizioni ausiliarie sulla porta e sul cassetto superiore e inferiore del congelatore (Fig. 8.5-1.).
2. Verificare che le parti di guarnizioni piegate puntino verso l'interno quando vengono fissate (Fig. 8.5-2.).
3. Localizzare la guarnizione **inferiore** del cassetto superiore, conformemente a quanto indicato (Fig. 8.5-3.).
4. Verificare che le parti di guarnizioni piegate puntino verso il basso quando vengono fissate (Fig. 8.5-4.).

Sarà possibile ricevere queste guarnizioni, come anche quelle della porta / cassetto rivolgendosi all'assistenza clienti (cfr. scheda garanzia).

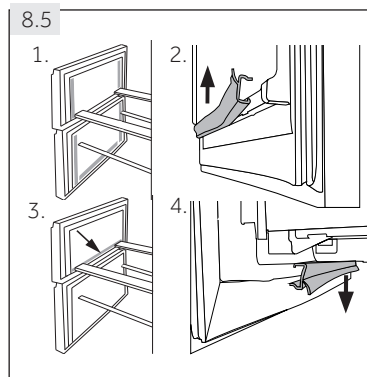

8.6 Non uso per lunghi periodi di tempo

Qualora il dispositivo non venga usato a lungo e non si usi la funzione Holiday per il frigorifero:

- ▶ Estrarre gli alimenti.
- ▶ Togliere il cavo di alimentazione.
- ▶ Pulire il dispositivo secondo quanto descritto più sopra.
- ▶ Tenere aperti porta/cassetto del congelatore per evitare la formazione di cattivi odori all'interno.



Informativa: Spegnimento

Spegnere il dispositivo unicamente nel caso in cui ciò sia strettamente necessario.

8.7 Spostamento dell'apparecchiatura

1. Togliere tutti gli alimenti e scollegare il dispositivo.
2. Fissare i ripiani e tutte le parti mobili nel frigorifero e nel congelatore servendosi di nastro adesivo.
3. Non inclinare il frigorifero più di 45° per evitare di danneggiare il sistema refrigerante.



AVVERTENZA!

- ▶ Non sollevare il dispositivo prendendolo per le maniglie.
- ▶ Non posizionare mai il dispositivo in orizzontale a terra.

Molti dei problemi più ricorrenti possono essere risolti senza competenze specifiche. In caso di problemi controllare tutte le possibilità indicate e attenersi alle seguenti istruzioni prima di contattare il servizio post vendita. Cfr. ASSISTENZA CLIENTI.



AVVERTENZA!

- ▶ Prima di eseguire qualunque intervento di manutenzione, spegnere l'apparecchio ed estrarre la spina dalla presa.
- ▶ Gli interventi di manutenzione sulla strumentazione elettrica vanno eseguiti unicamente da elettricisti esperti, dato che l'esecuzione di riparazioni in modo non adeguato può causare gravi danni alla strumentazione.
- ▶ Un'alimentazione danneggiata va sostituita unicamente dal produttore, dal suo agente di servizio o da persone qualificate al fine di evitare pericoli.

9.1 Tabella, guida alla risoluzione dei problemi

Problema	Possibile causa	Possibile soluzione
Il compressore non funziona.	<ul style="list-style-type: none"> • La spina non è collegata alla presa di corrente. • Il dispositivo si trova nel ciclo di sbrinatoria. 	<ul style="list-style-type: none"> • Inserire la spina nella presa. • Si tratta di una condizione normale per un frigorifero con funzione di sbrinatoria automatica.
Il dispositivo funziona frequentemente oppure funziona per periodi di tempo troppo lunghi.	<ul style="list-style-type: none"> • La temperatura interna o esterna è troppo alta. • Il dispositivo è stato spento per lunghi periodi di tempo. • Una porta o un cassetto del dispositivo non è stato chiuso correttamente. • La porta / il cassetto sono stati aperti con eccessiva frequenza o troppo a lungo. • L'impostazione di temperatura per lo scomparto del frigorifero è troppo bassa. • La guarnizione della porta o del cassetto è sporca, usurata, rotta o non è posizionata correttamente. • Non è garantito il livello adeguato di circolazione dell'aria. 	<ul style="list-style-type: none"> • In questo caso, è normale che il dispositivo funzioni più a lungo. • Di norma, sono necessarie dalle 8 alle 12 ore per consentire un raffreddamento completo del dispositivo. • Chiudere la porta, o il cassetto, e garantire che il dispositivo si trovi su una superficie piana e che non vi siano alimenti o contenitori che bloccano la porta. • Non aprire le porte o i cassetti con eccessiva frequenza. • Impostare la temperatura a un livello superiore fino a che non si ottenga una temperatura soddisfacente all'interno del frigorifero. Sarà necessario attendere 24 ore affinché la temperatura all'interno del frigorifero si stabilizzi. • Pulire la guarnizione della porta o del cassetto, o provvedere alla loro sostituzione da parte del servizio clienti. • Garantire un livello di ventilazione adeguato.

Problema	Possibile causa	Possibile soluzione
La parte interna del frigorifero è sporca e/o emette cattivi odori.	<ul style="list-style-type: none"> • La parte interna del frigorifero deve essere pulita. • All'interno del frigorifero sono conservati alimenti che emettono odori forti. 	<ul style="list-style-type: none"> • Pulire l'interno del frigorifero. • Avvolgere completamente gli alimenti.
All'interno del dispositivo non c'è abbastanza freddo.	<ul style="list-style-type: none"> • La temperatura è impostata su un livello troppo alto. • Cibi troppo caldi sono stati conservati. • Sono stati inseriti troppi alimenti contemporaneamente. • I prodotti sono troppo vicini tra loro. • Una porta o un cassetto del dispositivo non è stato chiuso correttamente. • La porta / il cassetto sono stati aperti con eccessiva frequenza o troppo a lungo. 	<ul style="list-style-type: none"> • Resettare la temperatura. • Lasciare sempre che gli alimenti si raffreddino prima di riporli all'interno del frigorifero. • Conservare sempre piccole quantità di cibo. • Lasciare sempre uno spazio fra i diversi alimenti, per consentire il flusso dell'aria. • Chiudere la porta e/o il cassetto. • Non aprire le porte o i cassetti con eccessiva frequenza.
All'interno del dispositivo c'è troppo freddo.	<ul style="list-style-type: none"> • La temperatura è impostata su un livello troppo basso. • La funzione Power-freeze viene attivata o funzione da troppo tempo. 	<ul style="list-style-type: none"> • Resettare la temperatura. • Disattivazione della funzione Power-freezer.
Formazione di umidità all'interno dello scomparto frigorifero.	<ul style="list-style-type: none"> • Il clima è troppo caldo e troppo umido. • Una porta o un cassetto del dispositivo non è stato chiuso correttamente. • La porta / il cassetto sono stati aperti con eccessiva frequenza o troppo a lungo. • I contenitori di alimenti o liquidi sono lasciati aperti. 	<ul style="list-style-type: none"> • Aumentare la temperatura. • Chiudere la porta e/o il cassetto. • Non aprire le porte o i cassetti con eccessiva frequenza. • Lasciare che gli alimenti caldi si raffreddino a temperatura ambiente, e coprire gli alimenti liquidi.
L'umidità si accumula sulla superficie esterna del frigorifero o fra le porte/fra la porta e il cassetto.	<ul style="list-style-type: none"> • Il clima è troppo caldo e troppo umido. • La porta o il cassetto non sono chiusi saldamente. L'aria fredda all'interno del dispositivo e l'aria calda all'esterno causano condensa. 	<ul style="list-style-type: none"> • Si tratta di una condizione normale con climi umidi. Ciò varierà al variare del livello di umidità. • Verificare che la porta e il cassetto siano chiusi saldamente.

Problema	Possibile causa	Possibile soluzione
Ghiaccio duro e gelo nello scomparto congelatore.	<ul style="list-style-type: none"> • I cibi non sono stati confezionati in modo adeguato. • Una porta o un cassetto del dispositivo non è stato chiuso correttamente. • La porta / il cassetto sono stati aperti con eccessiva frequenza o troppo a lungo. • La guarnizione della porta o del cassetto è sporca, usurata, rotta o non è posizionata correttamente. • Qualcosa all'interno impedisce la chiusura corretta del cassetto o della porta. 	<ul style="list-style-type: none"> • Conservare sempre bene i vari cibi. • Chiudere la porta e/o il cassetto. • Non aprire le porte o i cassetti con eccessiva frequenza. • Pulire la guarnizione della porta o del cassetto, o provvedere alla loro sostituzione con altre guarnizioni nuove. • Riposizionare i ripiani, i supporti sulle porte o i contenitori interni per consentire la chiusura della porta o dei cassetti.
Il dispositivo emette rumori strani.	<ul style="list-style-type: none"> • Il dispositivo non era appoggiato su una superficie piana. • Il dispositivo tocca alcuni oggetti nelle immediate vicinanze. 	<ul style="list-style-type: none"> • Regolare i piedini e livellare il dispositivo. • Togliere gli oggetti nelle immediate vicinanze del dispositivo.
Si sente un suono leggero, simile a dell'acqua che scorre.	<ul style="list-style-type: none"> • Non si tratta di un'anomalia di funzionamento. 	<ul style="list-style-type: none"> • -
Si sente un allarme suonare.	<ul style="list-style-type: none"> • La porta dello scomparto frigorifero o un cassetto del congelatore sono aperti 	<ul style="list-style-type: none"> • Chiudere la porta e/o il cassetto.
Si sente un debole ronzio.	<ul style="list-style-type: none"> • Il sistema anti-condensa è in funzione 	<ul style="list-style-type: none"> • In questo modo si evita la condensa. Non si tratta di un'anomalia di funzionamento.
Il sistema di illuminazione interno non funziona.	<ul style="list-style-type: none"> • La spina non è collegata alla presa di corrente. • Il sistema di alimentazione non è intatto. • Una delle lampade LED non funziona. 	<ul style="list-style-type: none"> • Inserire la spina nella presa. • Controllare il sistema di alimentazione della stanza. Contattare la società elettrica! • Rivolgersi all'assistenza clienti per la sostituzione della lampada.
I lati del frigorifero e la parete della porta si surriscaldano.	<ul style="list-style-type: none"> • Non si tratta di un'anomalia di funzionamento. 	<ul style="list-style-type: none"> • -

9.2 Interruzione di corrente

In caso di black out, gli alimenti dovrebbero rimanere al fresco in modo sicuro per all'incirca 18 ore. Attenersi alle seguenti indicazioni durante un black out prolungato, in particolare modo se ciò avviene d'estate:

- ▶ Aprire la porta o i cassetti solamente quando ciò è strettamente necessario.
- ▶ Non collocare alimenti aggiuntivi all'interno del dispositivo durante un blackout.
- ▶ Qualora sia stata fornita una notifica del black out, e il black out si prolunghi per più di 18 ore, recuperare del ghiaccio e collocarlo in un contenitore sulla parte superiore dello scomparto frigorifero.
- ▶ Non appena viene ripristinata la corrente, consigliamo di ispezionare immediatamente gli alimenti contenuti all'interno.
- ▶ Dato che in caso di black out la temperatura all'interno del frigorifero aumenta, il periodo di conservazione, nonché le qualità di commestibilità degli alimenti verranno ridotte. Gli eventuali alimenti che si scongelano dovranno essere consumati, cotti o nuovamente congelati, ove necessario, subito dopo, al fine di evitare rischi per la salute.



Informativa: Funzione di memoria in caso di black-out

Dopo che la corrente è stata ripristinata il dispositivo continua con le impostazioni impostate prima del black out.

10.1 Disimballaggio



AVVERTENZA!

- ▶ L'apparecchiatura è pesante. Spostarlo sempre in due.
- ▶ Conservare tutti i materiali dell'imballaggio fuori dalla portata dei bambini e smaltirli in modo rispettoso dell'ambiente.
- ▶ Estrarre il dispositivo dall'imballaggio.
- ▶ Togliere tutti i materiali dell'imballaggio.

10.2 Condizioni ambientali

La temperatura della stanza dovrebbe sempre collocarsi in un intervallo compreso fra i 10° C e i 43° C, dato che può influenzare la temperatura all'interno del dispositivo stesso nonché il suo consumo sul piano energetico. Non installare il dispositivo vicino ad altri dispositivi che emettono calore, quali ad esempio forni e frigoriferi, isolamento.

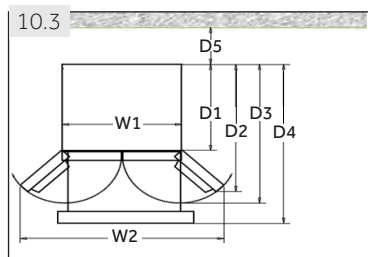

10.3 Requisiti a livello di spazio

Spazio richiesto quando viene aperta la porta (Fig. 10.3):

Larghezza in mm		Profondità in mm		Distanza dalla parete in mm
W1	W2	D1	D2	D5
830	1424	600	885	50
		D3	D4	
		1034	1130	

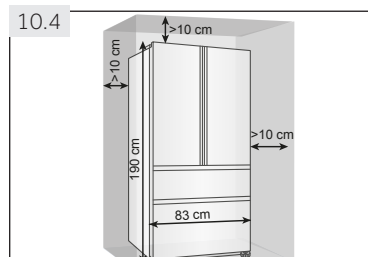

10.4 Sezione trasversale della ventilazione

Al fine di raggiungere un livello adeguato di ventilazione del dispositivo per ragioni di sicurezza, sarà necessario rispettare le informazioni riportate nella (Fig. 10.4).

10.5 Allineare l'apparecchiatura

L'apparecchiatura dovrebbe essere collocato su una superficie piatta e resistente.

1. Inclinare l'apparecchiatura leggermente all'indietro (Fig. 10.5).
2. Impostare i piedini al livello desiderato.
3. Sarà possibile verificare la stabilità andando ad agire in modo alternato sulle diagonali. Questo leggero movimento dovrebbe essere lo stesso in entrambe le direzioni. In caso contrario, il telaio si potrebbe inclinare; le conseguenze sarebbero dei danni alle guarnizioni delle porte, che a loro volta causerebbero perdite. Una leggera inclinazione verso la parte posteriore facilita la chiusura della porta.

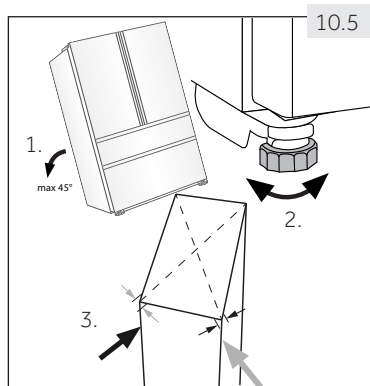

10.6 Regolazione di precisione delle porte

Se le porte non sono allineate, questo problema può essere risolto come segue:

10.6.1 Uso dei piedini regolabili

Ruotare i piedini regolabili seguendo la direzione della freccia (Fig. 10.6-1) per avvitare il piedino verso l'alto o verso il basso.

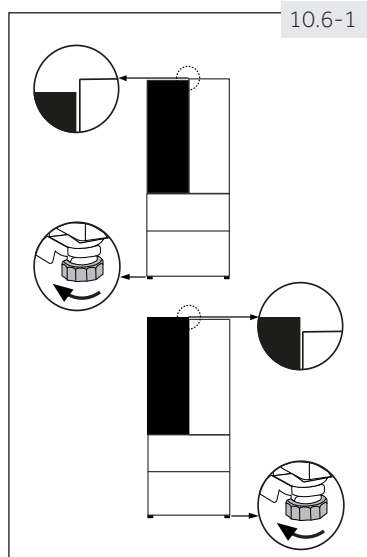

10.6.2 Uso del tasto di regolazione

Ruotare il tasto di regolazione sulla parte superiore della porta (Fig. 10.6-2).

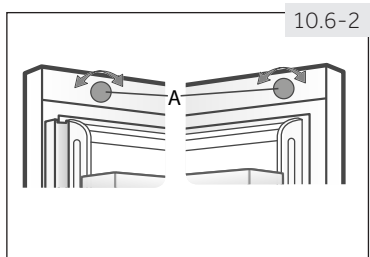

10.6-3

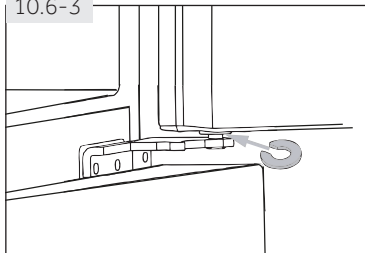

10.6.3 Uso di distanziatori

- ▶ Aprire la porta superiore e sollevarla.
- ▶ Fissare con attenzione il distanziatore (all'interno della borsa degli accessori) nell'anello in plastica bianco della cerniera centrale, eseguendo l'operazione a mano o servendosi di pinze (Fig. 10.6-3). Non graffiare o ammaccare la porta.



Informativa: Livellamento

Quando il dispositivo viene usato, e causa degli alimenti allineati le porte potrebbero non essere allineate. Eseguire la regolazione servendosi dei metodi sopra indicati.

10.7

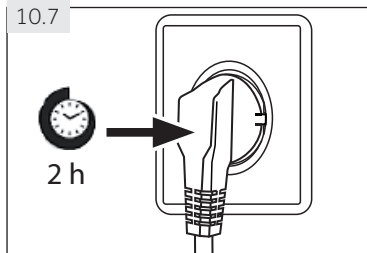

10.7 Tempo d'attesa

L'olio di lubrificazione si trova nella capsula del compressore e garantisce un funzionamento senza bisogno di interventi di manutenzione. Questo olio può attraversare il tubo chiuso se il trasporto viene eseguito col dispositivo inclinato. Prima di collegare il dispositivo alla sorgente di alimentazione sarà necessario attendere 2 ore (Fig. 10.7), affinché l'olio rientri all'interno della capsula.

10.8 Collegamento elettrico

Prima di ogni collegamento, verificare che:

- ▶ la sorgente di alimentazione, la presa e il fusibile siano adeguati alla targhetta informativa.
- ▶ la presa di alimentazione sia dotata di messa a terra e non vi siano collegate ciabatte o prolunga.
- ▶ il cavo di alimentazione e la presa siano conformi a quanto indicato.

Collegare la spina a una presa domestica debitamente dotata di messa a terra.



AVVERTENZA!

Per evitare rischi, rivolgersi all'assistenza clienti per sostituire un cavo di alimentazione danneggiato (cfr. scheda garanzia).

11.1 Scheda prodotto conformemente alla normativa UE numero 1060/2010

Marchio commerciale	Haier
Identificatore modello	HB18FGSAAA
Categoria del modello	Frigorifero-congelatore
Classe di efficienza energetica	A++
Consumo energetico annuo (kWh/anno) ¹⁾	298
Volume di conservazione raffreddamento (L)	351
Volume di conservazione congelamento (L)	157
Valutazione a stelle	
Temperatura degli altri scomparti > 14°C	Non applicabile
Sistema senza gelo Frostfree	Sì
Sicurezza in caso di blackout (h)	18
Capacità di congelamento (kg/24h)	14
Classe climatica Questo dispositivo è stato pensato per essere usato a una temperatura ambiente compresa fra 10°C e 43°C.	SN/N/ST/T
Emissioni sonore di rumore trasmesse tramite l'aria (db(A) re 1pW)	38
Tipo di costruzione	Indipendente

¹⁾ sulla base dei risultati di test standard per 24 ore. Il consumo effettivo di energia dipenderà dalla modalità d'uso nonché dalla sua ubicazione.

11.2 Dati tecnici aggiuntivi

Volume lordo totale (L)	592
Volume netto (L)	508
Tensione / Frequenza	220-240V ~ / 50Hz
Ingresso di corrente (W)	120
Corrente in ingresso (A)	1.5
Fusibile principale (A)	16
Liquido refrigerante / quantitativo	R600a/69g
Dimensioni (P/L/H in mm)	669x830x1900

11.3 Standard e direttive

Questo prodotto soddisfa i requisiti di tutte le direttive CE applicabili con i corrispondenti standard armonizzati, il che gli conferisce la marcatura CE.

Consigliamo di fare riferimento alla nostra Assistenza Clienti Haier; consigliamo inoltre di servirsi di componenti originali.

In caso di problemi col dispositivo, controllare come prima cosa la sezione GUIDA ALLA RISOLUZIONE DEI PROBLEMI.

Qualora non fosse possibile trovare una soluzione, contattare

- ▶ il proprio rivenditore locale
- ▶ l'area Assistenza & Supporto su www.haier.com dove è possibile trovare numeri di telefono e Domande Frequenti e da dove è possibile attivare la richiesta di intervento.

Per contattare il nostro Servizio, verificare di disporre dei seguenti dati.

Le informazioni si trovano sulla targhetta.

Modello _____ Numero seriale _____

Consigliamo inoltre di controllare la Scheda Garanzia fornita in dotazione col prodotto qualora si debba fare ricorso alla garanzia.

Per richieste commerciali generiche indichiamo qui di seguito i nostri indirizzi in Europa:

Indirizzi Haier europei

Paese*	Indirizzo postale	Paese*	Indirizzo postale
Italia	Haier Europe Trading SRL Via De Cristoforis, 12 21100 Varese ITALIA	Francia	Haier Francia SAS 3-5 rue des Gravieres 92200 Neuilly sur Seine FRANCIA
Spagna Portogallo	Haier Iberia SL Pg. Garcia Faria, 49-51 08019 Barcellona SPAGNA	Belgio-FR Belgio-NL Paesi Bassi Lussemburgo	Haier Benelux SA Anderlecht Route de Lennik 451 BELGIO
Germania Austria	Haier Germania GmbH Hewlett-Packard-Str. 4 D-61352 Bad Homburg GERMANIA	Polonia Repubblica Ceca Ungheria Grecia Romania Russia	Haier Polonia Sp. zo.o. Al. Jerozolimskie 181B 02-222 Varsavia POLONIA
Regno Unito	Haier Appliances Regno Unito Co.Ltd. One Crown Square Church Street East Woking, Surrey, GU21 6HR Regno Unito		

*Per ulteriori informazioni rimandiamo a www.haier.com

HB18_IT-V03_042017

Haier



Manual del usuario

Frigorífico-
Congelador

HB18FGSAAA

ES

Haier

Gracias por comprar un producto Haier.

Lea con atención todas las instrucciones antes de utilizar el aparato. Estas instrucciones contienen información importante que le permitirá dar un buen uso al aparato y garantizar su instalación, uso y mantenimiento de forma segura y adecuada.

Conserve el manual en un lugar de fácil acceso para consultarlo en cualquier momento y garantizar el uso seguro y adecuado del aparato.

Si vende, regala o deja el aparato al mudarse, asegúrese de entregar este manual al nuevo propietario para que pueda familiarizarse con el aparato y las precauciones que debe tomar para garantizar un uso seguro.



Leyenda

Advertencia – Información de seguridad importante



Información general y sugerencias



Información ambiental

Desecho



Ayude a proteger el medio ambiente y la salud de las personas. Coloque el embalaje en los contenedores adecuados para reciclarlo. Ayude a reciclar los desechos de aparatos eléctricos y electrónicos. No tire a la basura normal aquellos aparatos que contengan este símbolo. Lleve el producto a las instalaciones de reciclaje local o comuníquese con su oficina municipal.



¡ADVERTENCIA!

¡Riesgo de lesiones o asfixia!

Se deben desechar los refrigerantes y gases de manera profesional. Asegúrese de que el tubo del circuito refrigerante no esté dañado antes de ser desechado. Desconecte el aparato de la fuente de energía eléctrica. Corte el cable de alimentación y deséchelo. Extraiga las bandejas y cajones, y los cierres y sellos de las puertas, para evitar que los niños y mascotas queden encerrados en el aparato.

1- Información de seguridad.....	4
2- Uso previsto	9
3- Descripción del producto	10
4- Panel de mandos	11
5- Uso	12
6- Sugerencias de ahorro energético.....	22
7- Equipo.....	23
8- Cuidado y limpieza.....	27
9- Solución de problemas.....	30
10- Instalación.....	33
11- Datos técnicos.....	36
12- Servicio al cliente	37

Antes de encender el aparato por primera vez, ¡lea las siguientes instrucciones de seguridad!



¡ADVERTENCIA!

Antes del primer uso

- ▶ Asegúrese de que no presente daños ocasionados durante el transporte.
- ▶ Retire todo el embalaje y mantenga fuera del alcance de los niños.
- ▶ Espere al menos dos horas antes de instalar el aparato para asegurarse de que el circuito de refrigeración funcione completamente.
- ▶ Siempre mueva el aparato con al menos dos personas ya que es pesado.

Instalación

- ▶ El aparato se debe colocar en un lugar bien ventilado. Asegúrese de que haya un espacio libre de al menos 10 cm por encima y 10 cm alrededor del aparato.
- ▶ Nunca coloque el aparato en un lugar húmedo o lugar donde pueda ser salpicado con agua. Limpie y seque las salpicaduras de agua y las manchas con un paño suave y limpio.
- ▶ No instale el aparato en un lugar donde reciba luz solar de forma directa o cerca de una fuente de calor (por ejemplo, estufas, calentadores).
- ▶ instale y nivele el aparato en un área adecuada para su tamaño y uso.
- ▶ Mantenga las aberturas de ventilación, en el aparato o en la estructura incorporada, sin obstáculos.
- ▶ Asegúrese de que la información eléctrica de la placa de especificaciones coincida con la fuente de alimentación. En caso contrario, comuníquese con un electricista.
- ▶ El aparato funciona con una fuente de alimentación de corriente alterna de 220-240 V / 50 Hz. La fluctuación de tensión anormal puede causar que el frigorífico no arranque, o dañar el control de la temperatura o compresor, o puede haber un ruido anormal cuando funciona. En tal caso, se deberá usar un regulador automático.
- ▶ Utilice un enchufe con toma a tierra separado de fácil acceso para conectar el aparato. El frigorífico debe tener una conexión a tierra.



¡ADVERTENCIA!

- ▶ **Sólo para el Reino Unido:** El cable de alimentación del aparato está equipado con un conector a tierra de tres clavijas que puede conectarse a un enchufe estándar con toma a tierra con tres clavijas. Nunca corte o desmonte la tercera clavija (de toma a tierra). Una vez instalado el aparato, el enchufe debe ser de fácil acceso.
- ▶ No use adaptadores múltiples y cables prolongadores eléctricos.
- ▶ Asegúrese de que el cable de alimentación no quede atrapado por el frigorífico. No pise el cable de alimentación.
- ▶ No dañe el circuito refrigerante.

Uso diario

- ▶ Este aparato puede ser utilizado por niños de 8 años y mayores y las personas con capacidades físicas, sensoriales o mentales reducidas o falta de experiencia y conocimiento, si se les ha dado la supervisión o instrucciones relativas al uso del aparato de una manera segura y comprenden los peligros involucrados.
- ▶ Mantenga a los niños menores de 3 años alejados del aparato a menos que se encuentren bajo supervisión permanente.
- ▶ Los niños no deben jugar con el aparato.
- ▶ Si el gas refrigerante u otro gas inflamable se está filtrando en las proximidades del frigorífico, cierre la válvula de la fuga de gas, abra las puertas y ventanas y no desconecte ningún enchufe en el cable de alimentación del frigorífico o cualquier otro aparato.
- ▶ Tenga en cuenta que el aparato ha sido diseñado para funcionar en un rango de temperatura ambiente específico de 10 °C a 43 °C. Si se lo deja durante mucho tiempo en un lugar con temperaturas superiores o inferiores al rango indicado, es posible que el aparato no funcione de forma adecuada.
- ▶ No coloque artículos inestables (objetos pesados, contenedores llenos de agua) en la parte superior del aparato, para evitar lesiones ocasionadas por una caída o una descarga eléctrica por contacto con el agua.
- ▶ No tire de los estantes de la puerta. Se puede inclinar la puerta, puede salirse la bandeja portabotellas o puede caerse el aparato.
- ▶ Abra y cierre las puertas solo con las manijas. El espacio entre las puertas y el gabinete es muy estrecho. No extienda sus manos en estas áreas para no apretarse los dedos. Abra o cierre las puertas del frigorífico solo cuando no haya niños parados dentro del espacio de movimiento de la puerta.



¡ADVERTENCIA!

Uso diario

- ▶ No guarde ni use materiales inflamables, explosivos o corrosivos en el aparato o en los alrededores.
- ▶ No guarde medicamentos, bacterias o agentes químicos en el frigorífico. Este frigorífico es un electrodoméstico. No se recomienda almacenar materiales que requieran temperaturas estrictas.
- ▶ No almacene líquidos en botellas o latas (aparte de las bebidas de alta graduación alcohólica), especialmente bebidas gaseosas, en el congelador, ya que pueden estallar al congelarse.
- ▶ Compruebe el estado de los alimentos si ha aparecido una señal de advertencia en el congelador.
- ▶ No fije la temperatura demasiado baja sin necesidad en el compartimiento del frigorífico. Puede obtener temperaturas bajo cero con ajustes altos del control de temperatura. Atención: Las botellas pueden estallar.
- ▶ No toque los alimentos congelados con las manos húmedas (use guantes). En especial, no coma paletas heladas apenas los retira del compartimiento del congelador. Corre el riesgo de que se quede le pegado o de que se le formen ampollas por congelamiento. **PRIMEROS auxilios:** ponga de inmediato la superficie afectada bajo agua corriente. ¡No tire para separar!
- ▶ No toque la superficie interna del compartimiento de almacenamiento del congelador con el aparato en funcionamiento, especialmente con las manos húmedas, ya que sus manos pueden quedar adheridas a la superficie.
- ▶ Desenchufe el frigorífico en caso de una interrupción de energía o antes de limpiarlo. Espere al menos 5 minutos antes de reiniciar el aparato ya que el arranque frecuente puede dañar el compresor.
- ▶ No utilice aparatos eléctricos dentro de los compartimentos para alimentos del aparato, a menos que sean del tipo recomendado por el fabricante.

Mantenimiento y Limpieza

- ▶ Asegúrese de que los niños estén supervisados si realizan tareas de limpieza o mantenimiento.



¡ADVERTENCIA!

Mantenimiento y Limpieza

- ▶ Desconecte el aparato de la fuente de alimentación antes de realizar cualquier tarea de mantenimiento de rutina. Espere al menos 5 minutos antes de reiniciar el aparato ya que el arranque frecuente puede dañar el compresor.
- ▶ Sostenga el conector, no el cable, cuando desenchufe el aparato.
- ▶ No intente remover la escarcha y el hielo con objetos afilados. No utilice aerosoles, calentadores eléctricos como calefactores, secadores de pelo, limpiadores a vapor u otras fuentes de calor para evitar daños a los componentes plásticos.
- ▶ No utilice ningún dispositivo mecánico, ni ningún otro aparato, para acelerar el proceso de descongelación, salvo los recomendados por el fabricante.
- ▶ Si el cable de alimentación está dañado, debe ser reemplazado por el fabricante, su agente de servicio o por personal cualificado, con el fin de evitar situaciones de peligro.
- ▶ No intente reparar, desensamblar o modificar el aparato usted mismo. Comuníquese con el centro de atención al cliente si necesita reparación.
- ▶ Elimine el polvo de la parte trasera de la unidad al menos una vez por año para evitar daños por incendio y un mayor consumo de energía.
- ▶ No rocíe o enjuague el aparato durante la limpieza.
- ▶ No utilice un rociador de agua o vapor para limpiar el aparato.
- ▶ No limpie los estantes de vidrio fríos con agua caliente. Un cambio brusco de temperatura puede causar la ruptura del vidrio.

Información sobre el gas refrigerante



¡ADVERTENCIA!

El aparato contiene el gas refrigerante inflamable ISOBUTANO (R600a). Asegúrese de que el circuito de refrigeración no haya sufrido daños durante el transporte o la instalación. Una pérdida de refrigerante puede ocasionar lesiones en la vista o inflamarse. Si se ha producido un daño, mantenga el aparato alejado de fuentes de ignición como llamas abiertas, ventile la habitación por completo, no enchufe o desenchufe los cables de alimentación del aparato o de otros aparatos. Informe el daño al centro de atención al cliente.

Si sus ojos entran en contacto con el refrigerante, enjuáguelos de inmediato con agua corriente y comuníquese con un oftalmólogo.



¡PRECAUCIÓN!

Al cerrar la puerta, el plegador vertical de la puerta en la puerta de la izquierda debe ser doblado en el interior (1).

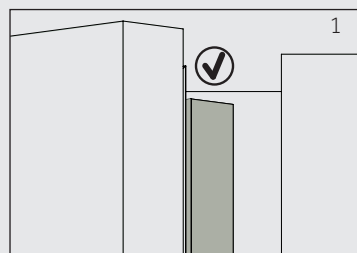

Si intenta cerrar la puerta de la izquierda y el plegador vertical de la puerta no se dobla (2), usted debe doblarlo primero, de lo contrario el plegador podría pegar en el eje de fijación o en la puerta derecha. Y por lo tanto, podría ocurrir un daño al plegador de la puerta o una fuga.

Hay un cable de calentamiento dentro del plegador vertical de la puerta. La temperatura de la superficie se elevará un poco, lo que es normal y no afectará a la función de frigorífico.

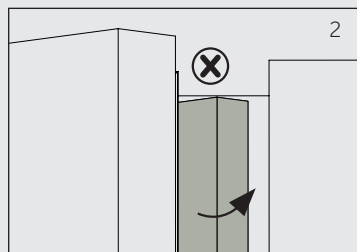

2.1- Uso previsto

Este aparato ha sido diseñado para refrigerar y congelar alimentos. Es sólo para uso doméstico, de interior, en ambientes secos. No es adecuado para un uso comercial o industrial.

No puede realizar cambios o modificaciones al aparato. Cualquier otro uso del aparato puede producir lesiones e invalidar la garantía.

2.2 Accesorios

Compruebe los accesorios y su documentación de acuerdo con esta lista (Fig.:2.2):

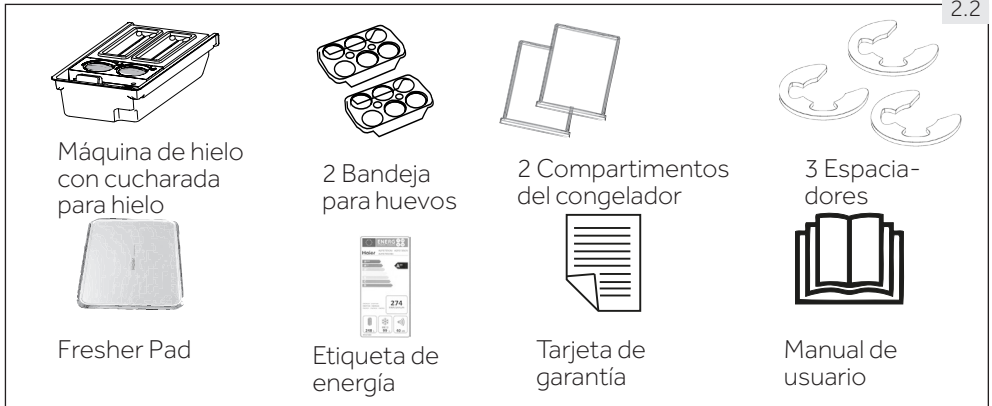

i Aviso: Diferencias

Debido a los cambios técnicos y diferentes modelos, algunas de las ilustraciones de este manual pueden diferir de su modelo.

Imagen del aparato (Fig. 3)

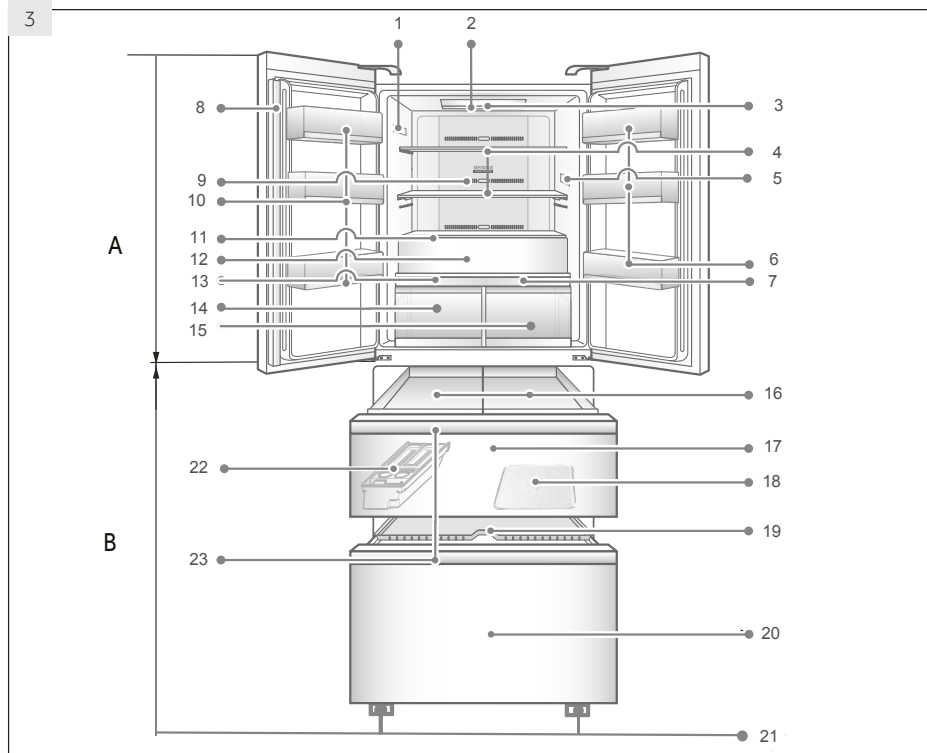

A: Compartimento frigorífico

- 1 Placa de especificaciones
- 2 Lámpara LED del frigorífico
- 3 Módulo de esterilización ABT
- 4 Estante de vidrio
- 5 O.K.- indicador de la temperatura (opcional)
- 6 Estante de la puerta
- 7 Panel de cajones DryZone
- 8 Plegador de la puerta
- 9 Conducto de aire
- 10 Estante de la puerta
- 11 Cubierta giratoria del cajón de frutas y verduras

- 12 Cajón de frutas y verduras
- 13 Panel de cajones MoistZone
- 14 Cajón MoistZone
- 15 Cajón DryZone

B: Congelador

- 16 Cajón de congelador
- 17 Cajón de almacenamiento del congelador superior
- 18 Bandeja de pre-congelación
- 19 Cojín de frescura
- 20 Cajón de almacenamiento del congelador inferior
- 21 Patas ajustables
- 22 Generador de hielos
- 23 Mango del cajón del congelador

Panel de control (Fig. 4)

Teclas:

- A Ajuste de la temperatura del frigorífico
- B Ajuste de la temperatura del congelador
- C Encendido/Apagado de la función Fuzzy y selector de la función de Vacaciones
- D Encendido/Apagado de la función Super-Cool
- E Encendido/Apagado de la función Super-Freeze
- F Bloqueo / desbloqueo del panel

Indicadores

- a Temperatura del frigorífico
- b Temperatura del congelador
- c1 Función Vacaciones
- c2 Modo "Fuzzy"
- d Función Super-Cool
- e Función Super-Freeze
- f Bloqueo del panel

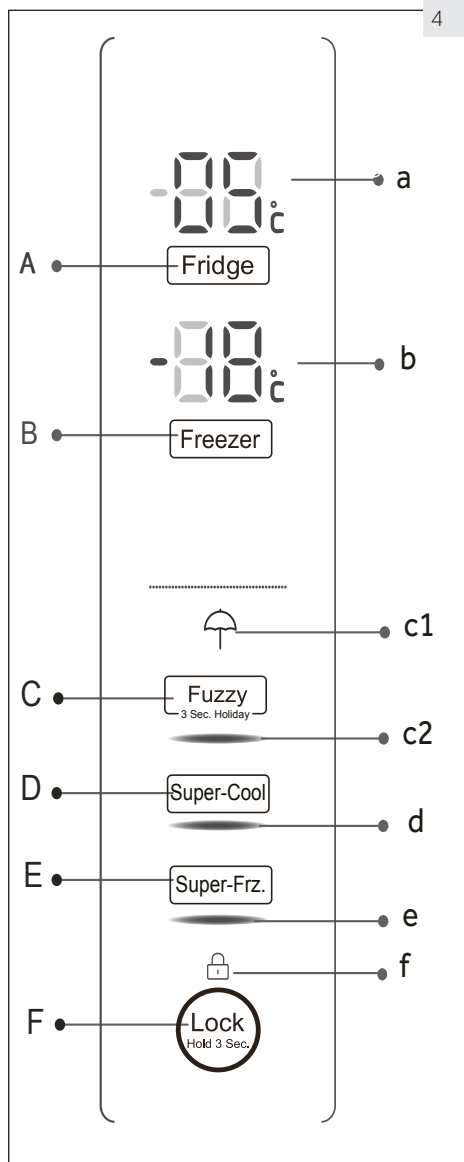

5.1 Antes del primer uso

- ▶ Retire todos los materiales de embalaje, manténgalos fuera del alcance de los niños y deséchelos de forma ecológica.
- ▶ Limpie la parte interior y exterior del aparato con agua y detergente suave antes de guardar los alimentos.
- ▶ Una vez que el aparato esté nivelado y limpio, espere al menos 2 horas antes de conectarlo a la energía eléctrica. Consulte la sección INSTALACIÓN.
- ▶ Regule la temperatura a valores elevados para enfriar los compartimientos antes de guardar alimentos en el frigorífico. Las funciones Super-Freeze y Super-Cool ayudan a enfriar rápidamente los compartimentos.
- ▶ Las temperaturas del frigorífico y del congelador se ajustan de forma automática a 5 °C y -18 °C respectivamente. Estos son los ajustes de temperatura recomendados. Si lo desea, puede cambiarlos de forma manual. Consulte el MODO DE AJUSTE MANUAL.

5.2 Teclas de sensor

Los botones del panel de control son teclas de contacto que responden con solo tocarlas levemente con un dedo.

5.3 Encender y apagar el aparato

El aparato comienza a funcionar apenas lo conecta a la fuente de alimentación.

Cuando el aparato es encendido, por primera vez, se visualizan las temperaturas reales ("a" y "b") del frigorífico y congelador. La pantalla parpadeará. Si las puertas están cerradas se apagará después de 30 segundos. El bloqueo del panel puede estar activo.



Aviso: Preconfiguración

- ▶ El aparato está preconfigurado para funcionar a las temperaturas recomendadas de 5 °C (frigorífico) y -18 °C (congelador). En condiciones ambiente normales, no es necesario ajustar la temperatura.
- ▶ La función de preajuste para el cajón de DryZone es "Frutas y Verduras". Para el cajón MoistZone "Alta humedad"
- ▶ Al encender el aparato después de haberlo desconectado de la fuente de alimentación, puede tardar hasta 12 horas en alcanzar las temperaturas adecuadas.

Vacíe el aparato antes de apagarlo. Para apagar el aparato, extraiga el cable de alimentación del enchufe.

5.4 Modo en espera

La pantalla se apaga de forma automática luego de 30 segundos de haber presionado una tecla. La pantalla se bloquea de forma automática. Se enciende automáticamente al pulsar cualquier tecla o abrir una de las puertas/un cajón.

5.5 Bloquear/desbloquear el panel



Aviso: Bloqueo del panel

El panel de control se bloquea de forma automática si no se presiona ningún botón durante 30 segundos. Para realizar cualquier ajuste, debe desbloquear el panel de control.

- ▶ Presione el botón "F" durante 3 segundos para bloquear todos los elementos del panel e impedir su activación (Fig. 5.5). Se mostrará el indicador "F" correspondiente.
- ▶ Presione nuevamente el botón para desbloquearlo.



5.5

5.6 Alarma de puerta / cajón abierto

Cuando se abre una de las puertas del frigorífico o uno de los cajones del congelador durante más de 1 minuto, la alarma de apertura de puerta / cajón sonará. La alarma se puede silenciar al cerrar la puerta / cajón. Si la puerta / cajón queda abierta por más de 7 minutos, la luz en el interior del frigorífico y control de iluminación del panel se apagará automáticamente.

5.7 Seleccione el modo de funcionamiento

Puede ser necesario seleccionar una de las siguientes dos formas de configurar el aparato:

5.7.1 Modo Fuzzy

Si no tiene requerimientos especiales, le recomendamos utilizar el frigorífico en modo fuzzy:

En el modo Fuzzy, el aparato puede ajustar el valor de la temperatura de forma automática de acuerdo a la temperatura ambiente y a los cambios de temperatura en el aparato. Esta función es totalmente automática.

1. Desbloquee el panel pulsando el botón "F" si está bloqueado (Fig. 5.5).
2. Presione el botón "C" (Fuzzy) (Fig. 5.7.1-1).
3. Se ilumina el indicador "c2" y se activa la función (Fig. 5.7.1-2).

Al repetir los pasos anteriores para seleccionar otra función esta función se puede desactivar de nuevo.

5.7.2 Modo de ajuste manual

Si desea ajustar la temperatura del aparato de forma manual para guardar un tipo especial de alimentos, puede seleccionar la temperatura con el botón de ajuste de temperatura:

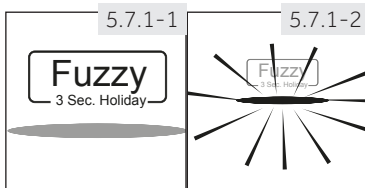

5.7.1-1

5.7.1-2



Aviso: Conflicto con otras funciones

La temperatura no puede ser ajustada, si cualquier otra función (Super Cool, Super Freeze, Vacaciones o Fuzzy) está activada o la pantalla está bloqueada. El indicador correspondiente parpadeará acompañado con un timbre.

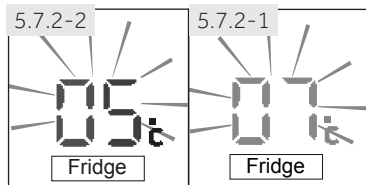

5.7.2.1 Ajuste la temperatura para el refrigerador

1. Desbloquee el panel pulsando el botón "F" si está bloqueado (Fig. 5.5).
2. Presione el botón "A" (frigorífico) para seleccionar el compartimiento del frigorífico. Se muestra la temperatura real en el compartimiento del frigorífico (Fig. 5.7.2-1).
3. Toque secuencialmente la tecla "A" (frigorífico) hasta que el valor deseado de la temperatura parpadee (Fig. 5.7.2-2). Una señal sonará a cada pulsación de tecla. La temperatura aumenta en secuencias de 1 °C desde un mínimo de 1 °C hasta un máximo de 9 °C. La temperatura óptima en el frigorífico es de 5 °C. Las temperaturas más frías significan consumo innecesario de energía.
4. Presione cualquier tecla excepto la tecla "A" (Frigorífico) para confirmar, o se confirmará el ajuste de forma automática luego de 5 segundos. La temperatura mostrada deja de parpadear.

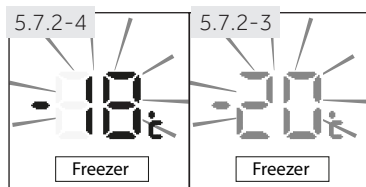

5.7.2.2 Ajuste la temperatura para el congelador

1. Desbloquee el panel pulsando el botón "F" si está bloqueado (Fig. 5.5).
2. Presione la tecla "B" (Congelador) para seleccionar el compartimiento del congelador. Se muestra la temperatura real en el compartimiento del congelador (Fig. 5.7.2-3).
3. Toque secuencialmente la tecla "B" (congelador) hasta que el valor deseado de la temperatura parpadee (Fig. 5.7.2-4). Una señal sonará a cada pulsación de tecla. La temperatura aumenta en secuencias de 1°C desde un mínimo de -15°C a -23°C. La temperatura óptima en el frigorífico es de -18°C. Las temperaturas más frías significan consumo innecesario de energía.
4. Presione cualquier tecla excepto la "B" (Congelador) para confirmar. De lo contrario, el ajuste se confirmará de forma automática luego de 5 segundos. La temperatura mostrada deja de parpadear.



Aviso: Influencias en las temperaturas

Los siguientes factores afectan las temperaturas internas del frigorífico:

- ▶ Temperatura ambiente
- ▶ Cantidad de alimentos almacenados
- ▶ Frecuencia de apertura de la puerta
- ▶ Instalación del aparato

5.8 Función Super-Cool

Encienda la función de Super-Cool (Súper refrigeración) si debe almacenar una mayor cantidad de comida (por ejemplo, luego de una compra). Esta función acelera el enfriamiento de alimentos frescos y evita que los alimentos que ya están guardados pierdan frío. Cuando la función comienza, la temperatura es casi + 1 °C.

1. Desbloquee el panel pulsando el botón "F" si está bloqueado (Fig. 5.5).
2. Presione el botón "D" (Super-Cool) (Fig. 5.8.-1).
3. Se ilumina el indicador "d" y se activa la función (Fig. 5.8.2).

Al repetir los pasos anteriores para seleccionar otra función esta función se puede desactivar de nuevo.

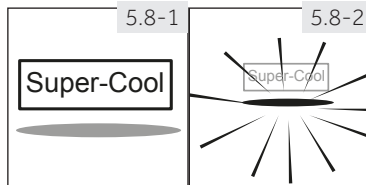

Aviso: Apagado automático

Esta función se desactiva automáticamente cuando la función ha durado más de 3 horas.

5.9 Función Super-Freeze

Los alimentos frescos deben congelarse por completo con la mayor rapidez posible. De esta forma, se preservan sus mejores valores nutricionales, aspecto y sabor. La función de Super-Freeze (Súper congelamiento) acelera el congelamiento de alimentos frescos y evita que los alimentos que ya están guardados pierdan frío. Si necesita congelar una gran cantidad de alimentos de una vez, se recomienda seleccionar la función de Super-Freeze (Súper congelamiento) con 24 horas de anticipación antes de utilizar el espacio de congelamiento. Cuando la función comienza, la temperatura es casi de -24 °C a -30°C.

1. Desbloquee el panel pulsando el botón "F" si está bloqueado (Fig. 5.5).
2. Presione la tecla "E" (Super-Freeze) (Fig. 5.9.-1).
3. Se ilumina el indicador "e" y se activa la función (Fig. 5.9-2).

Al repetir los pasos anteriores para seleccionar otra función esta función se puede desactivar de nuevo.

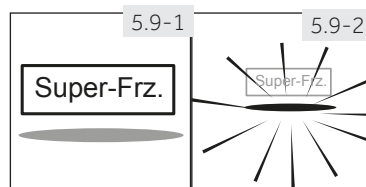

Aviso: Apagado automático

La función Super-Freeze se desactivará de forma automática luego de 50 horas. El aparato seguirá funcionando a la temperatura ajustada con anterioridad.

5.10

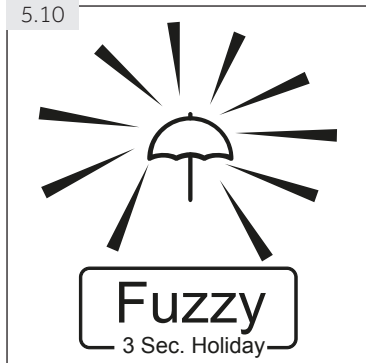

5.10 Función de vacaciones

Esta función ajusta la temperatura del refrigerador permanentemente a 17 °C. Cuando la temperatura ambiente es inferior a 17 °C, la temperatura del refrigerador está cerca de la temperatura ambiente.

Esta función permite mantener cerrada la puerta del frigorífico vacío sin que se generen malos olores o se forme moho durante una ausencia prolongada (por ejemplo, durante las vacaciones). El compartimiento del congelador no está afectado por este ajuste.

1. Desbloquee el panel pulsando el botón "F" si está bloqueado (Fig. 5.5).
2. Presione el botón "C" (Fuzzy) durante 3 segundos (Fig. 15.10). Se ilumina el indicador "c1" y se activa la función.

Al repetir los pasos anteriores para seleccionar otra función esta función se puede desactivar de nuevo.



¡ADVERTENCIA!

Durante la función de vacaciones no se deben almacenar mercancías en el compartimento frigorífico. La temperatura de 17 °C es demasiado elevada para almacenar alimentos.

5.11 Cajón DryZone

El frigorífico está equipado con un cajón DryZone. De acuerdo con las demandas de almacenamiento de alimentos, la función más adecuada puede ser seleccionada para obtener el valor nutricional óptimo de los alimentos. Las siguientes funciones están disponibles:

5.11.1 Función Precious

El aparato proporciona a la cámara de alimentos preciosos con aire fresco suave y seco a través de un control inteligente, evitando la humedad y el moho para preservar eficazmente la nutrición de los alimentos durante mucho tiempo. Esta función es adecuada para almacenar alimentos secos con bajo contenido de agua como té, café, frutos secos, etc.

5.11.2 Función Fruit & Veg.

Esta función es adecuada para almacenar frutas y verduras como manzanas y zanahorias.



Aviso: Función Fruits & Veg.

Las frutas sensibles al frío como la piña, el aguacate, los plátanos, los pomelos y las verduras como las patatas, las berenjenas, los frijoles, los pepinos, los calabacines y los tomates y el queso no deben almacenarse en el cajón DryZone.

5.11.3 Función 0 °C Fresh

Esta función ajusta la temperatura en el cajón DryZone a 0 °C. Adecuado para almacenar alimentos frescos como carne, pescado, mejillones o productos instantáneos. La mayoría de los alimentos se mantienen frescos a 0 °C, pero sin congelar.

i Aviso: 0 °C Fresh

Debido a los diferentes contenidos de agua de la carne, algunas carnes con más humedad se congelarán a temperaturas inferiores a 0 °C. Así que la carne "cortada inmediatamente" debe almacenarse en el cajón DryZone, con temperaturas mín. 0 °C.

i Aviso: Cajón DryZone

- ▶ Una de las tres funciones del compartimento DryZone debe estar siempre activada
- ▶ Cuando usted elige "0°C Fresh" o "Precious", ajuste la temperatura del frigorífico en el nivel medio (5°C), con el fin de preservar sus alimentos en el entorno de almacenamiento óptimo.

5.11.4 Seleccione la función para el cajón Dry-Zone

La función se puede seleccionar utilizando el panel separado (Fig. 5.11.4-1) que se encuentra en la tapa del cajón.

1. Si el indicador "n" se enciende, el panel está bloqueado y debe desbloquearse tocando la tecla "N" (3 Sec. Lock) durante 3 segundos (Fig. 5.11.4-2). Se escuchará un zumbador y el indicador "n" se apagará (Fig. 5.11.4-2).
2. Toque la tecla correspondiente "K / L / M" de la función deseada. Después de unos segundos se ilumina el indicador correspondiente "k / l / m" y la función se activará.
3. Bloquee el panel tocando la tecla "N" (3Sec. Lock) durante 3 segundos. Un zumbador sonará y el indicador "n" se iluminará (Fig. 5.11.4-3).

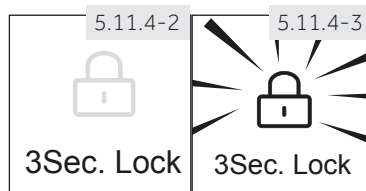
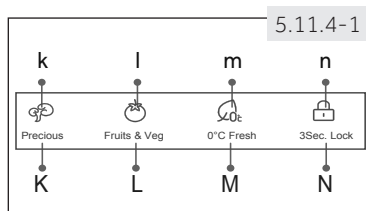

5.12 Cajón MoistZone

El frigorífico está equipado con un cajón MoistZone. Un módulo apropiado de de-politeno mejora la conservación de la frescura eliminando el ripener. Las siguientes funciones están disponibles:

Funciones	Alimentos recomendados
Low Hum. (Hum. baja)	Frutas secas y otros alimentos secos con bajo contenido de agua como mantequilla, grasas y aceites, pan o chocolate.
Mid Hum. (Hum. media)	Peras, uvas, cerezas, etc.
High Hum. (Hum. alta)	Col, setas, etc.

5.12.1

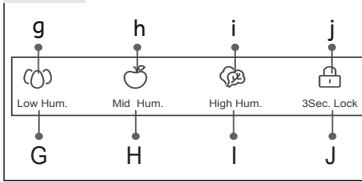

5.12.1 Seleccione la función para el cajón Moist-Zone

La humedad en este cajón se puede ajustar usando el panel de control de humedad separado (Fig. 5.12.1) que se encuentra en la tapa del cajón.

Los pasos son los mismos que se describen en el capítulo 5.11.4 pero solo usando el panel para MoistZone.



Aviso: Bloqueo del panel

El panel de control del cajón DryZone y MoistZone se bloquea automáticamente contra la activación si la puerta está abierta. Para realizar cualquier ajuste, debe desbloquear el panel de control.

5.13

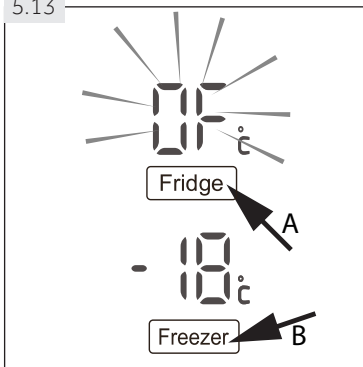

5.13 Función de apagado del frigorífico

Esta función apaga el frigorífico. Esto no tiene ningún efecto sobre el compartimento del congelador.

1. El panel debe estar bloqueado.
2. Presione simultáneamente la tecla "A" (frigorífico) y "B" (congelador) durante 3 segundos (Fig. 5.13).
3. El indicador de temperatura del refrigerador "a" muestra "0F" y la función está activada.

La misma operación puede salir de la función de apagado del frigorífico manualmente.



¡ADVERTENCIA!

- ▶ Vacíe el aparato antes de apagarlo.
- ▶ Mantenga la puerta del compartimento de refrigeración abierta, cuando se activa la función de Apagado del frigorífico, para evitar olores o moho.



5.14 Sugerencias para almacenar alimentos frescos

5.14.1 Almacenamiento de alimentos en el compartimento del frigorífico



- ▶ Mantenga la temperatura de su frigorífico a menos de 5 °C.
- ▶ Deje enfriar los alimentos calientes a temperatura ambiente antes de guardarlos en el aparato.
- ▶ Lave y seque los alimentos que almacena en el frigorífico.
- ▶ Coloque los alimentos en envases herméticamente cerrados para evitar la formación de olores o la alteración de los sabores.

- ▶ No almacene grandes cantidades de alimentos. Deje espacio entre los alimentos para permitir el movimiento de aire frío entre ellos y así lograr un enfriamiento más adecuado y homogéneo.
- ▶ Los alimentos de consumo diario deben almacenarse en la parte delantera del estante.
- ▶ Deje un espacio entre los alimentos y las paredes internas, para permitir el movimiento del aire. Tenga especial cuidado de no almacenar alimentos contra la pared trasera, ya que podrían congelarse. Evite el contacto directo de los alimentos (especialmente la comida grasosa o alimentos ácidos) con el revestimiento interno del frigorífico, ya que la grasa o el ácido pueden erosionarlo. Limpie la suciedad aceitosa / ácida cada vez que la encuentre.
- ▶ Los alimentos congelados pueden descongelarse suavemente en el compartimiento del frigorífico. Esto ahorra energía.
- ▶ El frigorífico puede acelerar el proceso de maduración de las frutas y vegetales como los calabacines, melones, papaya, banana, piñas, etc. Por ello, no se recomienda guardarlos en el frigorífico. Sin embargo, se puede promover la maduración de ciertas frutas muy verdes durante un cierto periodo. Ciertas verduras, como la cebolla, el ajo, el jengibre y otros tubérculos también deben guardarse a temperatura ambiente.
- ▶ La presencia de olores desagradables dentro de la heladera indica que se ha volcado algún alimento y es necesario realizar una limpieza del compartimiento. Consulte la sección CUIDADO Y LIMPIEZA.
- ▶ Debe colocar los diferentes alimentos en diferentes áreas de acuerdo a sus propiedades (Fig.: 5.14.1).

- 1 Mantequilla, queso, huevos, especias, etc.
- 2 Huevos, alimentos enlatados, especias, etc.
- 3 Bebidas y alimentos enlatados.
- 4 Alimentos en escabeche, alimentos enlatados, etc.
- 5 Productos cárnicos, productos de aperitivo, etc.
- 6 Pasta, leche, queso de soya, productos lácteos, etc.
- 7 Frutas, vegetales, ensaladas, etc.
- 8 Cajón DryZone

- ▶  : Mantequilla, grasas, aceites, chocolate, etc.
- ▶  : Peras, uvas, cerezas, etc.
- ▶  : Col, setas, etc.

9 Cajón MoistZone.

- ▶  : Té, café, fruta seca, etc.
- ▶  : Manzanas, zanahorias, etc.
- ▶  : Comida fresca cruda

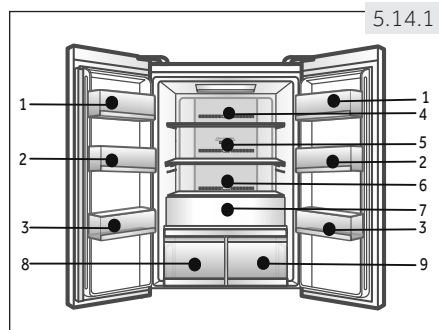

5.14.2 El almacenamiento en el compartimiento congelador

- ▶ Mantenga la temperatura del congelador a -18°C .
- ▶ Encienda la función de Super-Freeze (Súper congelamiento) 24 horas antes de congelar los alimentos. Para pequeñas cantidades de alimentos, bastará con 4 a 6 horas de anticipación.
- ▶ Deje enfriar los alimentos calientes a temperatura ambiente antes de guardarlos en el compartimiento del congelador.
- ▶ Los alimentos cortados en pequeñas porciones se congelarán más rápido y se facilitará su descongelamiento y cocción. El peso recomendado para cada porción es de 2,5 kg.
- ▶ Es mejor embalar los alimentos antes de guardarlos en el congelador. La parte exterior del embalaje debe estar seca para evitar que las bolsas se peguen entre ellas. Los materiales de embalaje deben estar libres de olores, ser herméticos y no ser tóxicos o nocivos.
- ▶ Para evitar el vencimiento de los periodos de almacenamiento, anote la fecha de congelamiento, el límite de tiempo y el nombre del alimento en el paquete de acuerdo a los periodos de congelamiento para cada tipo de alimento.
- ▶ **¡ADVERTENCIA!** Las sustancias ácidas, alcalinas, la sal, etc., pueden erosionar la superficie interna del congelador. No coloque alimentos con estas sustancias (por ejemplo pescado de mar) apoyados directamente sobre la superficie interna. Limpie de inmediato cualquier resto de agua salada en el congelador.
- ▶ No exceda los plazos de conservación de alimentos recomendados por los fabricantes. Solo retire del congelador la cantidad de alimentos que necesita.
- ▶ Consuma los alimentos descongelados con rapidez. No puede volver a congelar alimentos descongelados a menos que los cocine primero. De otra forma pueden perder sus propiedades.
- ▶ No almacene una cantidad excesiva de alimentos en el compartimiento del congelador. Consulte la capacidad de congelamiento de este compartimiento, en la sección DATOS TÉCNICOS o en los datos especificados en la placa de identificación del aparato.
- ▶ Se pueden almacenar alimentos en el congelador a una temperatura de al menos -18°C durante 2 a 12 meses dependiendo de sus propiedades (por ejemplo, carne: 3 a 12 meses, vegetales: 6 a 12 meses)
- ▶ Al congelar alimentos frescos, evite que entren en contacto con alimentos ya congelados. ¡Riesgo de descongelamiento!
- ▶ Debe colocar los diferentes alimentos en diferentes áreas de acuerdo a sus propiedades (Fig.: 5.14.2).

1 Cajón de congelador:

Pequeños alimentos congelados como carne o pizza

2 Cajón de almacenamiento superior del congelador:

Generador de hielos, paquetes de congelador, Fresher Pad, artículos menos pesados, como helado, verduras, pan, etc.

3 Bandeja de precongelación:

Pizza de mayor tamaño, piezas pequeñas tales como hierbas, helado, etc.

4 Cajón de almacenamiento inferior del congelador:

Porciones grandes / más pesadas de alimentos, tales como paquetes de carne para asar, etc.

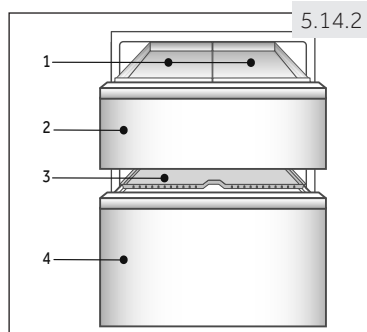
**5.14.3 Siga los siguientes lineamientos para guardar alimentos congelados de forma comercial:**

- ▶ Siempre siga las indicaciones de los fabricantes para saber por cuánto tiempo se pueden almacenar los alimentos. ¡No exceda estos tiempos!
- ▶ Trate de guardar los alimentos lo antes posible luego de comprarlos para preservar su calidad.
- ▶ Compre alimentos congelados, que han sido almacenados a una temperatura de -18°C o menor.
- ▶ Evite comprar alimentos que tengan hielo o escarcha en el embalaje. Esto indica que el producto puede haber sido descongelado de forma parcial y vuelto a congelar en algún momento –los aumentos de temperatura afectan la calidad de los alimentos.



Sugerencias para ahorrar energía

- ▶ Asegúrese de que el aparato tenga la ventilación adecuada (consulte la sección VENTILACIÓN).
- ▶ No instale el aparato en un lugar donde reciba luz solar de forma directa o cerca de una fuente de calor (por ejemplo, estufas, calentadores).
- ▶ No fije la temperatura del frigorífico demasiado baja sin necesidad. Cuanto menor es la temperatura del aparato, mayor es el consumo de energía.
- ▶ Las funciones como SUPER-FREEZE o SUPER-COOL consumen más energía.
- ▶ Deje enfriar la comida caliente antes de guardarla en el frigorífico.
- ▶ Abra la puerta del aparato lo menos posible.
- ▶ No guarde una cantidad excesiva de alimentos para evitar obstruir el movimiento del aire.
- ▶ Guarde los alimentos en envases herméticos.
- ▶ Mantenga limpios los sellos de las puertas para asegurar un cierre adecuado.
- ▶ Descongele los alimentos congelados en el compartimiento de almacenamiento del frigorífico.

7.1 Multi-flujo de aire

El refrigerador está equipado con un sistema de múltiple flujo de aire, que permite que cada nivel de estantes reciba flujos de aire frío (Fig. 7.1). Esto ayuda a mantener una temperatura uniforme para garantizar que sus alimentos se mantienen más frescos durante más tiempo.

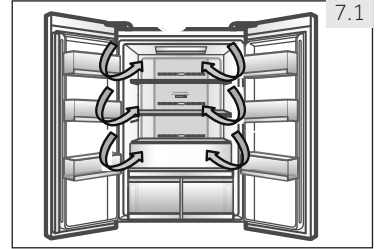

7.1

7.2 Estantes ajustables

Se puede ajustar la altura de los estantes para adecuarse a sus necesidades de almacenamiento.

1. Para reubicar un estante, primero debe extraerlo levantando su borde posterior (1) y tirando hacia afuera (2) (Fig. 7.2).
2. Para volver a instalarlo, colóquelo en las guías a ambos lados y deslice el estante hacia adentro hasta que la parte posterior quede fijada en las ranuras a ambos lados.

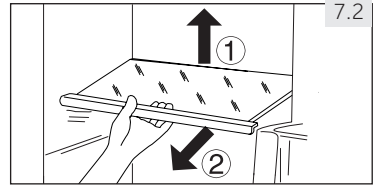

7.2



Aviso: Estantes

Asegúrese de que todos los extremos del estante estén nivelados.

7.3 Bastidores de puerta extraíbles

Puede retirar los estantes de la puerta para su limpieza: Coloque sus manos a ambos lados del estante, tire hacia arriba (1) y extráigalo (2) (Fig. 7.3).

Siga los pasos anteriores en el orden inverso para volver a colocar el estante de la puerta.

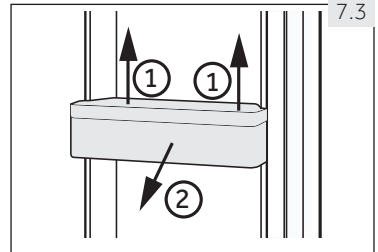

7.3

7.4 Cajón de frutas y verduras

Zona de almacenamiento de frutas y hortalizas (Fig. 7.4) para mantenerlos frescos y sanos.

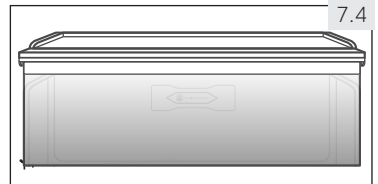

7.4



Aviso: Cajón de frutas y verduras

Las frutas sensibles al frío como la piña, el aguacate, los plátanos, los pomelos y las verduras como las patatas, las berenjenas, los frijoles, los pepinos, los calabacines y los tomates y el queso no deben almacenarse en el cajón de frutas y verduras.

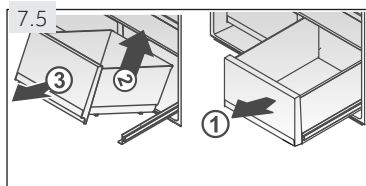

7.5 Cajón MoistZone y DryZone

Para el uso y ajuste del cajón MoistZone y DryZone, consulte la sección USO.

Para quitar el cajón:

1. Tire hacia fuera (1) hasta el máximo (Fig. 7.5).
 2. Levante (2) para separar el cajón del riel y retire (3).
- Se puede montar en orden inverso.

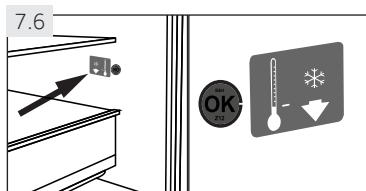

7.6 OPCIONAL: Indicador de temperatura correcta

Puede utilizar el indicador de temperatura correcta (Fig. 7.6) para determinar temperaturas inferiores a 4 °C. Baje la temperatura de forma gradual si el signo no marca "correcto".



Aviso: Etiqueta OK

Al encender el aparato, puede tardar hasta 12 horas en alcanzar las temperaturas adecuadas.

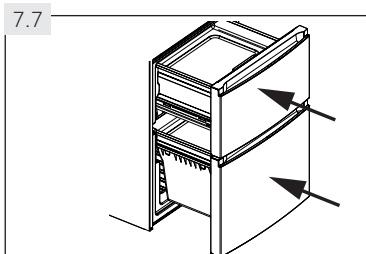

7.7 Cajón 3D-freezer

Los cajones del congelador (Fig. 7.7) pueden abrirse por completo de forma recta. Están montados sobre correderas telescópicas de fácil deslizamiento para que pueda almacenar y extraer los alimentos con comodidad. Este compartimento cuenta con un mecanismo de cierre automático de la puerta que facilita el manejo y ahorra energía.



¡ADVERTENCIA!

No sobrecargue los cajones: Carga máxima de cada cajón: ¡35 kg!

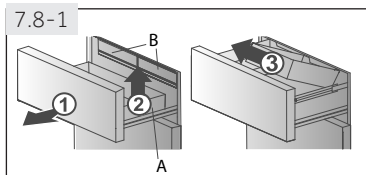

7.8 Cajón del congelador desmontable

Los cajones del congelador son desmontables:

7.8.1 Cajón superior del congelador

1. Saque el cajón superior del congelador hasta el máximo (Fig. 7.8.1).
2. Levante el cajón (A) y retírelo.
3. Saque los cajones del congelador (B) hasta el máximo, levante para separar las cajas de los rieles y retire.

Con el fin de insertar las cajas y el cajón, realice los pasos anteriores en orden inverso.

7.8.2 Cajón inferior del congelador

1. Tire hacia del cajón inferior del congelador hasta el máximo (Fig. 7.8.2).
2. Extraiga la bandeja de congelación (A) para detener la posición, levante y retire.
3. Levante el cajón (B) hasta que esté separado del bloque de soporte, empuje hacia el congelador e inclínelo para extraerlo.

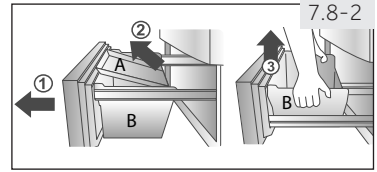

Con el fin de insertar la bandeja de congelación y el cajón, siga los pasos anteriores en orden inverso.

7.9 Bandeja de pre-congelación

El cajón inferior del congelador está equipado con una rejilla de pre-congelación (Fig. 7.9). Los alimentos frescos congelado pueden mantenerse separados de los alimentos ya congelados para promover un proceso de congelamiento uniforme y evitar que se descongelen los alimentos ya congelados. Después de la reorganización de los alimentos congelados estos compartimentos se pueden utilizar para el almacenamiento fácil de pequeñas piezas como hierbas, helado.

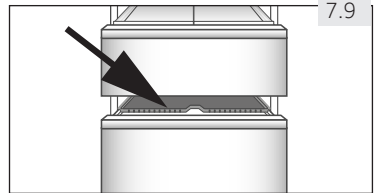

7.10 Fresher Pad (Almohadilla de congelación)

El Fresher Pad (Fig. 7.10) se puede utilizar para:

1. Congelación rápida

Mediante el uso del Fresher Pad en el compartimento congelador, los alimentos puestos en esta almohadilla se congelará tres veces más rápido que en el congelador ordinario. Se minimizará la zona de máxima formación de cristales de hielo; La calidad de la comida se salvará:

- Coloque el Fresher Pad en el cajón superior del congelador en el agujero correspondiente y coloque el alimento en el lado impreso con "Fresher Pad".



2. Enfriado rápido

Al utilizar el Fresher Pad fuera del aparato, los alimentos se enfriarán cinco veces más rápido que sin la almohadilla:

- permita que el Fresher Pad se enfríe a temperatura ambiente y colóquela sobre una superficie plana fuera del aparato. Coloque los alimentos en el lado impreso que dice "Fresher Pad".

**Aviso: Fresher Pad**

- ▶ No toque la parte de aluminio de la Fresher Pad cuando la use en el congelador. Sus manos podrían congelarse en la superficie. Use guantes.
- ▶ Por favor, mantenga la almohadilla fresher pad seca cuando la ponga en el congelador.

7.11-1

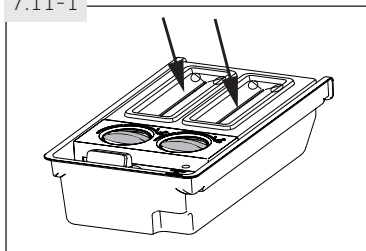
**7.11 Generador de cubos de hielo**

1. Vierta el agua potable fresca en cada caja para hacer hielo según la marca de la escala dentro de la taza de medición, no exceda la escala (Fig. 7.11-1).

**Aviso:**

No traiga agua entre los 2 botones, de lo contrario los botones podrían congelarse y esto impediría que los cubitos de hielo cayeran en la caja de almacenamiento.

2. Coloque la caja en el compartimento congelador superior.
3. Después de que el agua se convierta en hielo, saque la máquina de hielo del aparato y gire el botón a mano (Fig. 7.11-2). Entonces, los bloques de hielo caerán en la caja de hielo de forma automática. Retire la tapa y busque los cubos de hielo.

7.11-2

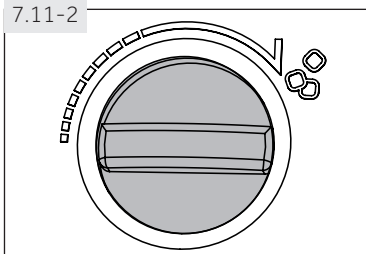
**7.12 Paquete de congelador**

Hay dos paquetes de congelador en el kit, que prolongan el tiempo de almacenamiento de los alimentos congelados en caso de falla de alimentación. Los envases del congelador se utilizan de forma óptima cuando se colocan en el cajón superior del congelador directamente sobre los alimentos congelados.

7.13 La luz

La luz interior LED se enciende cuando se abre una de las puertas. El funcionamiento de las luces no es afectado por ninguno de los aparatos otros ajustes.

7.14 Módulo de esterilización ABT

Esta característica esteriliza el compartimento frigorífico con una tasa de 99,9%; El compartimento se limpia y desodoriza.



¡ADVERTENCIA!

Desconecte el aparato de la fuente de alimentación antes de limpiarlo.

8.1 General

Limpie el aparato cuando haya pocos o ningún alimento almacenado.

Para asegurar un buen mantenimiento y evitar la formación de malos olores, limpie el aparato cada cuatro semanas.



¡ADVERTENCIA!

- ▶ No limpie el aparato con cepillos duros, cepillos de alambre, detergente en polvo, gasolina, acetato de amilo, acetona y otras soluciones orgánicas similares, soluciones ácidas o alcalinas. Utilice un detergente especial para frigorífico a fin de evitar daños.
- ▶ No rocíe o enjuague el aparato durante la limpieza.
- ▶ No utilice un rociador de agua o vapor para limpiar el aparato.
- ▶ No limpie los estantes de vidrio fríos con agua caliente. Un cambio brusco de temperatura puede causar la ruptura del vidrio.
- ▶ No toque la superficie interna del compartimiento de almacenamiento del congelador, especialmente con las manos húmedas, ya que sus manos pueden quedar adheridas a la superficie.
- ▶ En caso de calentamiento, verifique el estado de los alimentos congelados.

- ▶ Siempre mantenga limpia la junta de la puerta.
- ▶ Limpie el interior y los compartimientos del aparato con una esponja humedecida con agua tibia y un detergente neutral (Fig. 8.1).
- ▶ Enjuague y seque con un paño suave.
- ▶ No limpie ninguna parte del aparato en un lavavajillas.
- ▶ Limpie el accesorio solo con agua tibia y detergente neutro suave.
- ▶ Espere al menos 5 minutos antes de reiniciar el aparato ya que el arranque frecuente puede dañar el compresor.

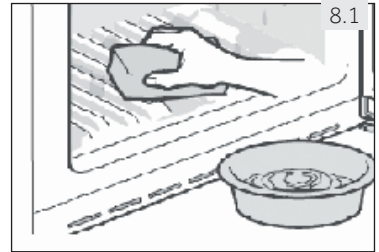

8.2 Limpieza del generador de cubitos de hielo

1. Retire el generador de cubitos de hielo del aparato.
2. Retire la tapa (A) y (B) (Fig. 8.2).
3. Limpie la máquina de cubitos de hielo con agua tibia y detergente líquido para platos. Asegúrese de que todo el jabón se enjuague.
4. Cierre las tapas, vuelva a llenarlo con agua potable y vuelva a colocar la cubitera en el interior del aparato.

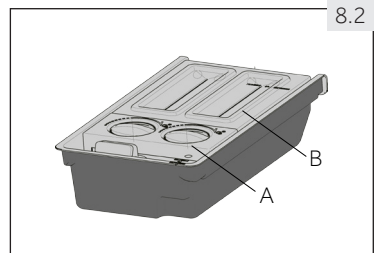

8.3 Descongelamiento

Este aparato tiene un proceso de descongelamiento automático de los compartimientos del frigorífico y el congelador. No debe seguir ningún procedimiento manual.

8.4 Sustitución de la lámpara LED

El aparato utiliza lámparas LED como fuente de luz, las que tienen un bajo consumo de energía y una larga vida útil. Si detecta alguna anomalía, comuníquese con el centro de atención al cliente. Consulte la sección ATENCIÓN AL CLIENTE.



¡ADVERTENCIA!

Si está dañada la lámpara LED solo debe ser reemplazada por el fabricante o por el agente de servicio autorizado.

El aparato utiliza lámparas LED como fuente de luz, las que tienen un bajo consumo de energía y una larga vida útil. Si detecta alguna anomalía, comuníquese con el centro de atención al cliente. Consulte la sección ATENCIÓN AL CLIENTE.

Parámetros de la lámpara:

Tensión 12V; Potencia máxima: 9.5 W

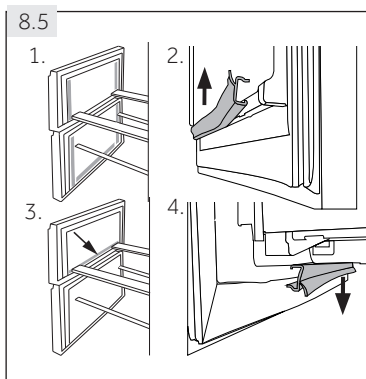

8.5 Juntas demontables de la puerta auxiliar

Hay seis juntas de las puertas auxiliares en el cajón del congelador superior e inferior.

1. Ubique las cinco juntas auxiliares de las puertas de los cajones superior e inferior del congelador (Fig. 8.5-1.).
2. Asegúrese de que las rebanadas dobladas de las juntas apunten hacia adentro al sujetar (Fig. 8.5-2.).
3. Ubique la junta **inferior** del cajón superior como se indica (Fig. 8.5-3.).
4. Asegúrese de que las rebanadas dobladas de las juntas apunten hacia abajo al sujetar (Fig. 8.5-4.).

Comuníquese con el centro de atención al cliente para obtener estas juntas, al igual que las juntas de la puerta giratoria y de los cajones (consulte la tarjeta de la garantía).

8.6 Falta de uso durante un periodo prolongado

Si no se utiliza el aparato durante un periodo prolongado, y no utilizará la función vacaciones del frigorífico:

- ▶ Retire los alimentos.
- ▶ Desconecte el cable de alimentación.
- ▶ Limpie el aparato como se describe anteriormente.
- ▶ Deje la puerta del frigorífico y los cajones del congelador abiertos para evitar la formación de malos olores.

**Aviso: Apáguelo**

Solo apague el aparato de ser estrictamente necesario.

8.7 Mover el aparato

1. Retire todos los alimentos y desenchufe el aparato.
2. Asegure con cinta adhesiva los estantes y otras partes móviles del frigorífico y del congelador.
3. No incline el frigorífico más de 45° para evitar dañar el sistema de refrigeración.

**¡ADVERTENCIA!**

- ▶ No levante el aparato por sus manijas.
- ▶ Nunca coloque el aparato sobre el suelo en posición horizontal.

Puede solucionar muchos problemas usted mismo sin necesidad de conocimientos específicos. En caso de un problema, por favor, compruebe todas las posibilidades mostradas y siga las instrucciones a continuación antes de ponerse en contacto con un servicio postventa. Consulte la sección ATENCIÓN AL CLIENTE.



¡ADVERTENCIA!

- ▶ Antes de realizar cualquier tarea de mantenimiento, apague el aparato y desconecte el cable de alimentación.
- ▶ El servicio técnico solo debe estar a cargo de electricistas calificados, ya que una reparación inadecuada puede causar daños importantes.
- ▶ Recorra solo al fabricante, su servicio técnico o similares personas capacitadas, para reemplazar un componente dañado y evitar así cualquier peligro.

9.1 Tabla de solución de problemas

Problema	Causa posible	Solución posible
El compresor no funciona.	<ul style="list-style-type: none"> • El enchufe no está conectado a la fuente de alimentación. • El aparato está en el ciclo de descongelamiento. 	<ul style="list-style-type: none"> • Conecte el aparato a la fuente de alimentación. • Esto es normal para un aparato con descongelación automática.
El aparato funciona con demasiada frecuencia o durante periodos demasiado prolongados.	<ul style="list-style-type: none"> • La temperatura interior o exterior es demasiado elevada. • El aparato ha estado desconectado de la fuente de alimentación durante un periodo de tiempo. • Una puerta o cajón del aparato no está bien cerrada. • Se abrió la puerta o cajón con demasiada frecuencia o durante demasiado tiempo. • El ajuste de temperatura del compartimiento del congelador es demasiado bajo. • La junta de la puerta o el cajón está sucia, gastada, resquebrajada o mal colocada. • No se garantiza la circulación de aire requerida. 	<ul style="list-style-type: none"> • En este caso, el aparato suele funcionar durante periodos más prolongados. • Normalmente, el aparato necesita entre 8 y 12 horas para enfriarse por completo. • Cierre la puerta o el cajón y asegúrese de que el aparato esté ubicado en una superficie nivelada y que no haya ningún alimento o envase que haga vibrar la puerta. • No abra la puerta o el cajón con demasiada frecuencia. • Ajuste la temperatura a un valor más elevado hasta lograr una temperatura del frigorífico satisfactoria. Se requieren 24 horas para estabilizar la temperatura del frigorífico. • Limpie la junta de la puerta o el cajón o comuníquese con el centro de atención al cliente para pedir su cambio. • Asegúrese que haya una ventilación adecuada.
La parte interior del frigorífico está sucia y/o con mal olor.	<ul style="list-style-type: none"> • El interior del frigorífico necesita una limpieza. • Se han guardado alimentos con un olor muy fuerte en el frigorífico. 	<ul style="list-style-type: none"> • Limpie el interior del frigorífico. • Envuelva los alimentos por completo.

Problema	Causa posible	Solución posible
No hay una temperatura lo suficientemente baja dentro del aparato.	<ul style="list-style-type: none"> • La temperatura está ajustada demasiado alta. • Se han guardado alimentos demasiado calientes. • Se ha guardado demasiada comida a la vez. • Los alimentos están guardados con muy poco espacio de separación. • Una puerta o cajón del aparato no está bien cerrada. • Se abrió la puerta o cajón con demasiada frecuencia o durante demasiado tiempo. 	<ul style="list-style-type: none"> • Vuelva a ajustar la temperatura. • Siempre deje que se enfrien los alimentos antes de guardarlos. • Siempre almacene pequeñas cantidades de alimentos. • Deje un espacio entre los alimentos para permitir la circulación de aire. • Cierre la puerta o el cajón. • No abra la puerta o el cajón con demasiada frecuencia.
Hace demasiado frío dentro del aparato.	<ul style="list-style-type: none"> • La temperatura está ajustada demasiado baja. • La función de congelador está activada o se está ejecutando demasiado tiempo. 	<ul style="list-style-type: none"> • Vuelva a ajustar la temperatura. • Desconectar la función de congelador.
Formación de humedad en el interior del compartimiento del frigorífico.	<ul style="list-style-type: none"> • El clima es demasiado cálido y húmedo. • Una puerta o cajón del aparato no está bien cerrada. • Se abrió la puerta o cajón con demasiada frecuencia o durante demasiado tiempo. • Se han dejado abiertos envases de alimentos o líquidos. 	<ul style="list-style-type: none"> • Aumente la temperatura. • Cierre la puerta o el cajón. • No abra la puerta o el cajón con demasiada frecuencia. • Deje enfriar los alimentos calientes a temperatura ambiente y tape los alimentos y líquidos.
Acumulación de humedad en la superficie exterior del frigorífico o entre la/s puerta/s y el cajón.	<ul style="list-style-type: none"> • El clima es demasiado cálido y húmedo. • La puerta o cajón no está bien cerrada. Se condensan el aire frío dentro del aparato y el aire cálido del exterior. 	<ul style="list-style-type: none"> • Esto es normal en climas húmedos y se modificará cuando baje la humedad. • Asegúrese de que la puerta o el cajón estén bien cerrados.
Mucho hielo y escarcha en el compartimiento del congelador.	<ul style="list-style-type: none"> • Los alimentos no estaban envasados de forma adecuada. • Una puerta o cajón del aparato no está bien cerrada. • Se abrió la puerta o cajón con demasiada frecuencia o durante demasiado tiempo. • La junta de la puerta o el cajón está sucia, gastada, resquebrajada o mal colocada. • Algún artículo dentro del aparato evita que se cierre bien la puerta o el cajón. 	<ul style="list-style-type: none"> • Siempre guarde los alimentos bien embalados. • Cierre la puerta o el cajón. • No abra la puerta o el cajón con demasiada frecuencia. • Limpie o reemplace la junta de la puerta o el cajón. • Cambie la posición de los estantes, los estantes de la puerta o los contenedores internos para permitir que se cierre la puerta o el cajón.

Problema	Causa posible	Solución posible
El aparato hace un ruido anormal.	<ul style="list-style-type: none"> El aparato no está ubicado sobre una superficie nivelada. El aparato está tocando algún objeto que se encuentra a su alrededor. 	<ul style="list-style-type: none"> Ajuste las patas para nivelar el aparato. Retire los objetos ubicados alrededor del aparato.
Debe escuchar un leve sonido similar al de agua que corre.	<ul style="list-style-type: none"> Esto es normal. 	<ul style="list-style-type: none"> -
Escuchará un bip de alarma.	<ul style="list-style-type: none"> La puerta del compartimiento de almacenamiento del refrigerador o un cajón del congelador está abierto. 	<ul style="list-style-type: none"> Cierre la puerta o el cajón.
Escuchará un tenue zumbido.	<ul style="list-style-type: none"> El sistema de anticondensación está funcionando. 	<ul style="list-style-type: none"> Esto evita la condensación y es normal.
La luz interior o el sistema de refrigeración no funcionan.	<ul style="list-style-type: none"> El enchufe no está conectado a la fuente de alimentación. La fuente de alimentación no está intacta. La lámpara LED no funciona. 	<ul style="list-style-type: none"> Conecte el aparato a la fuente de alimentación. Revise la fuente de alimentación de la habitación. ¡Comuníquese con la empresa proveedora de energía eléctrica local! Comuníquese con el servicio técnico para que cambien la lámpara.
Los lados del gabinete y la tira de la puerta se calientan.	<ul style="list-style-type: none"> Esto es normal. 	<ul style="list-style-type: none"> -

9.2 Interrupción de energía

En caso de un corte de energía, el aparato debería mantener los alimentos refrigerados de forma segura durante aproximadamente 18 horas. Siga estos consejos durante una interrupción prolongada del suministro de energía eléctrica, especialmente en verano.

- ▶ Abra la puerta o los cajones lo menos posible.
- ▶ No coloque otros alimentos en el frigorífico durante el corte.
- ▶ Si se trata de un corte programado con aviso y el suministro de energía eléctrica estará interrumpido por más de 18 horas, prepare hielo y colóquelo en un contenedor en la parte superior del compartimiento del frigorífico.
- ▶ Debe comprobar el estado de los alimentos de inmediato luego del corte de energía.
- ▶ Como se producirá un aumento de la temperatura dentro del frigorífico durante un corte de energía u otra falla, esto reducirá el periodo de almacenamiento y la calidad organoléptica de los alimentos. Puede consumir, cocinar o volver a congelar (en los casos en que sea adecuado) cualquier alimento que se descongele a la brevedad luego del corte para evitar daños a la salud.



Aviso: Función de memoria durante la interrupción de la alimentación

Después de la restauración del poder del aparato continúe con los ajustes hechos antes de la falla de energía.

10.1 Desembalaje



¡ADVERTENCIA!

- ▶ El aparato es pesado. Siempre mueva el aparato con al menos dos personas.
- ▶ Mantenga todos los materiales de embalaje fuera del alcance de los niños y deséchelos de forma ecológica.
- ▶ Saque el aparato del embalaje.
- ▶ Retire todos los materiales de embalaje.

10.2 Condiciones ambientales

La temperatura ambiente siempre debe estar entre los 10 °C y los 43 °C, ya que puede afectar a la temperatura dentro del aparato y su consumo de energía. No instale el aparato cerca de otros aparatos emisores de calor (hornos, refrigeradores) sin aislamiento.

10.3 Espacio requerido

Espacio requerido para abrir la puerta Fig. 10.3):

Ancho en mm		Profundidad en mm		Distancia a la pared en mm
W1	W2	D1	D2	
830	1424	600	885	50
		D3	D4	
		1034	1130	

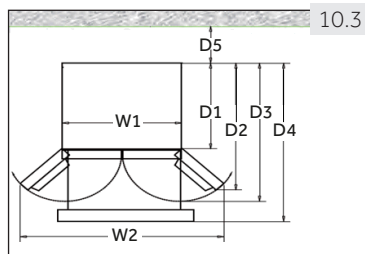

10.4 Sección de ventilación

Para lograr una ventilación suficiente del aparato por razones de seguridad, debe observarse la información de las secciones transversales de ventilación requeridas (Fig. 10.4).

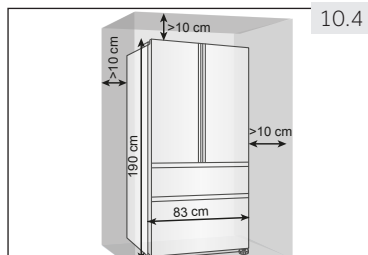

10.5 Alineación del aparato

Coloque el aparato sobre una superficie plana y sólida.

1. Inclínelo levemente hacia atrás (Fig. 10.5).
2. Fije las patas en el nivel adecuado.
3. Puede comprobar la estabilidad del aparato golpeando ligeramente las diagonales de forma alterna. El leve vaivén debería ser igual en ambas direcciones. De lo contrario, se podría torcer la estructura y afectar el cierre hermético de las puertas. Una leve inclinación hacia atrás facilita el cierre de la puerta.

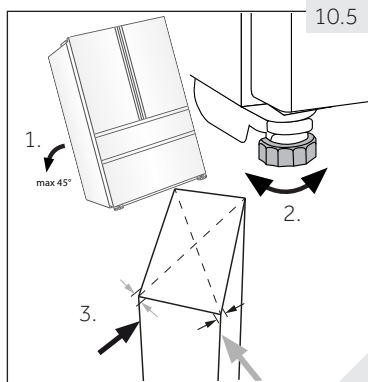

10.6-1

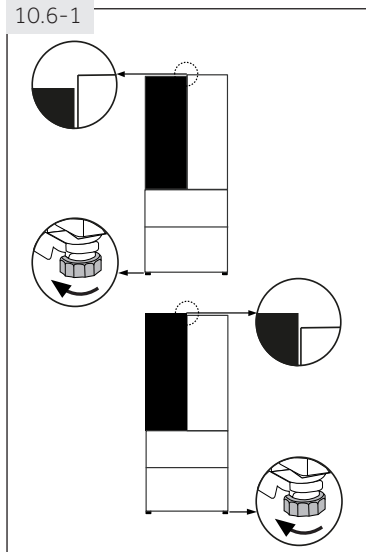

10.6 Puesta a punto de las puertas

Si las puertas no están niveladas, este desajuste puede remediarse con lo siguiente:

10.6.1 Uso de la pata ajustable

Gire el pie ajustable de acuerdo con la dirección de la flecha (Fig. 10.6-1) para subir o bajar el pie.

10.6-2

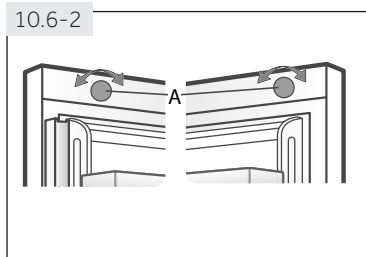

10.6.2 Uso del botón de ajuste

Gire el botón de ajuste en la parte superior de la puerta (Fig. 10.6-1).

10.6-3

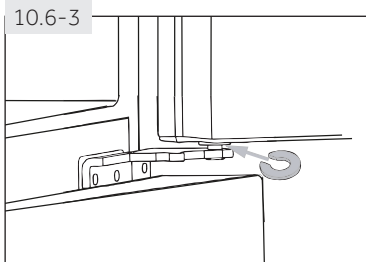

10.6.3 Uso de espaciadores

- ▶ Abra la puerta superior y levántela.
- ▶ Recorte con cuidado el espaciador (incluido en la bolsa de accesorios) en el anillo de plástico blanco de la bisagra central con la mano o utilizando herramientas como alicates (Fig. 10.6-3). No raye ni raspe la puerta.



Aviso: Nivelación

En el futuro uso del frigorífico, el fenómeno de puertas irregulares puede ocurrir con el peso de los alimentos almacenados. Entonces, por favor ajuste de acuerdo a los métodos anteriores.

10.7 Tiempo de espera

El aceite de lubricación libre de mantenimiento está ubicado en la cápsula del compresor. Si se inclina el aparato durante el transporte, este aceite puede pasar al sistema de tuberías cerradas. Debe esperar 2 horas antes de conectar el aparato a la fuente de alimentación (Fig. 10.7) para que el aceite regrese a la cápsula.

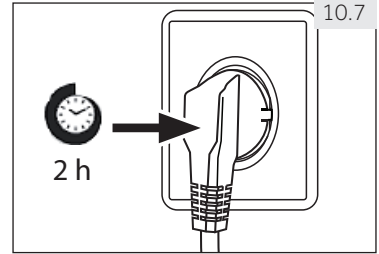

10.8 Conexión eléctrica

Antes de cada conexión, compruebe si:

- ▶ la fuente de alimentación, el toma corriente y los fusibles son adecuados, según la placa de especificaciones.
- ▶ el toma corriente tiene conexión a tierra y no se está usando ningún adaptador múltiple o cable prolongador eléctrico.
- ▶ el enchufe y el toma corriente son compatibles.

Conecte el enchufe a un toma corriente doméstico instalado de forma correcta.



¡ADVERTENCIA!

Para evitar riesgos, comuníquese con el centro de atención al cliente para solicitar el cambio de un cable eléctrico dañado (consulte la tarjeta de la garantía).

11.1 Ficha de producto conforme a la normativa EU Núm. 1060/2010

Marca	Haier
Identificador del modelo	HB18FGSAAA
Categoría del modelo	frigorífico-congelador
Clasificación energética	A++
Consumo anual de energía (kWh/year) ¹⁾	298
Capacidad de almacenamiento del frigorífico (litros)	351
Capacidad de almacenamiento del congelador (litros) ****	157
Clasificación por estrellas	
Temperatura de otros compartimientos > 14 °C	No aplica
Sistema libre de escarcha	Si
Mantenimiento del frío durante un corte de energía (en horas)	18
Capacidad de congelamiento (kg/24 horas)	14
Clase climática Este aparato está destinado a ser utilizado a una temperatura ambiente entre 10 °C y 43 °C.	SN/N/ST/T
Ruido acústico aéreo emitido (db(A) re 1pW)	38
Tipo de construcción	Soporte independiente

¹⁾basado en los resultados de pruebas estándar de 24 horas. El consumo real de energía dependerá del uso y ubicación del aparato de refrigeración.

11.2 Datos técnicos adicionales

Volumen total de almacenamiento (L)	592
Volumen neto (L)	508
Voltaje / frecuencia	220-240V ~/ 50Hz
Potencia de entrada (W)	120
Corriente de entrada (A)	1,5
Fusible principal (A)	16
Refrigerante / cantidad	R600a/69g
Dimensiones (altura, ancho y profundidad en mm)	669x830x1900

11.3 Normas y directivas



Este producto cumple todos los requerimientos de las directivas de la EU aplicables con las normas armonizadas correspondientes, y ostenta la marca CE.

Recomendamos recurrir al centro de atención al cliente de Haier y utilizar repuestos originales.

Si tiene un problema con su aparato, consulte primero la sección SOLUCIÓN DE PROBLEMAS.

Si no puede encontrar una solución en esta sección, comuníquese con

- ▶ su distribuidor local o
- ▶ el área de Servicio y Soporte en www.haier.com, donde puede encontrar números de teléfono y Preguntas frecuentes y donde puede activar la solicitud de servicios.

Antes de contactar a nuestro servicio técnico, asegúrese de tener los siguientes datos disponibles.

Puede encontrar la información en la tabla de especificaciones.

Modelo _____ Núm. de serie _____

Asimismo, compruebe la tarjeta de la garantía suministrada con el producto si éste aún está en garantía.

Para consultas generales de negocios se adjuntan a continuación nuestras direcciones en Europa:

Direcciones de Haier en Europa			
País*	Dirección postal	País*	Dirección postal
Italia	Haier Europe Trading SRL Via De Cristoforis, 12 21100 Verese ITALIA	Francia	Haier France SAS 3-5 rue des Gravieres 92200 Neuilly sur Seine FRANCIA
España Portugal	Haier Iberia SL Pg. Garcia Faria, 49-51 08019 Barcelona ESPAÑA	Bélgica-FR Bélgica-NL Países Bajos Luxemburgo	Haier Benelux SA Anderlecht Route de Lennik 451 BÉLGICA
Alemania Austria	Haier Deutschland GmbH Hewlett-Packard-Str. 4 D-61352 Bad Homburg ALEMANIA	Polonia República Checa Hungría Grecia Rumanía Rusia	Haier Poland Sp. zo.o. Al. Jerozolimskie 181B 02-222 Warszawa POLONIA
Reino Unido	Haier Appliances UK Co.Ltd. One Crown Square Church Street East Woking, Surrey, GU21 6HR RU		

*Para obtener más información por favor consulte www.haier.com

HB18_ES-V03_042017

Haier



Gebruikshandleiding

Koelkast-diepvriezer

HB18FGSAAA

NL

Haier

Dank u voor uw aankoop van dit Haier product.

Lees deze handleiding grondig voor u het apparaat in gebruik neemt. De handleiding bevat belangrijke informatie die u zal helpen uw apparaat optimaal te gebruiken en het veilig en correct te installeren, gebruiken en onderhouden.

Bewaar deze handleiding zodat u hem steeds kunt raadplegen voor het veilig en correct gebruik van het apparaat.

Als u het apparaat verkoopt, wegschenkt, of achterlaat wanneer u verhuist, moet u deze handleiding ook meegeven zodat de nieuwe eigenaar vertrouwd kan raken met het apparaat en de veiligheidswaarschuwingen.

Legende



Waarschuwing - Belangrijke veiligheidsinformatie



Algemene informatie en tips



Milieu-informatie

Verwijdering



Help het milieu en de gezondheid te beschermen. Plaats de verpakking in de geschikte containers om het te recyclen. Help afval van elektrische en elektronische apparaten recyclen. Gooi apparaten die voorzien zijn van dit symbool niet weg met huishoudelijk afval. Retourneer het product naar uw lokale instelling of neem contact op met uw gemeentelijk kantoor.



WAARSCHUWING!

Risico op letsels of verstikking!

Koelmiddelen en gasen moeten door professionals worden verwijderd. Zorg ervoor dat de leiding van het koelcircuit niet beschadigd is voor het correct verwijderd wordt. Ontkoppel het apparaat van het netwerk. Snijd het netsnoer door en verwijder het. Verwijder de laden, de sleuven en de scharnieren en afdichtingen om te vermijden dat kinderen of huisdieren in het apparaat vastgeklemd kunnen raken.

1- Veiligheidsinformatie.....	4
2- Beoogd gebruik.....	9
3- Productbeschrijving.....	10
4- Bedieningspaneel.....	11
5- Gebruik.....	12
6- Energiebesparing tips.....	22
7- Apparatuur.....	23
8- Zorg en reiniging.....	27
9- Probleemoplossen.....	30
10- Installatie.....	33
11- Technische gegevens.....	36
12- Klantendienst.....	37

Voor u het apparaat de eerste maal inschakelt, moet u het veiligheidsadvies lezen!:



WAARSCHUWING!

Voor de eerste ingebruikname

- ▶ Zorg ervoor dat er geen schade is opgetreden tijdens het transport.
- ▶ Verwijder alle verpakking en buiten de buurt van kinderen bewaren.
- ▶ Wacht minimum twee uur voor u het apparaat monteert om zeker te zijn dat het koelcircuit correct en efficiënt werkt.
- ▶ Het apparaat moet altijd door minimum twee personen worden gedragen omdat het zo zwaar is.

Installatie

- ▶ Het apparaat moet in een goed geventileerde locatie worden geplaatst. Zorg ervoor dat er minimum 10 cm boven en rond het apparaat wordt gelaten.
- ▶ Plaats het apparaat nooit in een vochtige locatie waar de kans bestaat dat water op de koelkast spat. Reinig en droog waterspatten en vlekken met een zachte, schone doek.
- ▶ U mag het apparaat niet installeren in direct zonlicht of in de buurt van warmtebronnen (bijv. fornuizen, verwarming).
- ▶ Installeer en nivelleer het apparaat in een ruimte die geschikt is voor de afmetingen en de toepassing van het apparaat.
- ▶ Houd de ventilatieopeningen in het apparaat of de ingebouwde structuur vrij van belemmeringen.
- ▶ Zorg ervoor dat de elektrische informatie op het naamplaatje overeenstemt met de stroomtoevoer. Zo niet moet u contact opnemen met een elektricien.
- ▶ Het apparaat werkt met een voeding van 220-240 VAC/50 Hz. Abnormale spanningsschommelingen kunnen ertoe leiden dat het apparaat niet start, of de temperatuurcontrole of de compressor beschadigen, of er kan abnormaal lawaai ontstaan tijdens de werking. In een dergelijk geval wordt een automatische regelaar gemonteerd.
- ▶ Gebruik een afzonderlijke aardgeleider voor de voeding die eenvoudig toegankelijk moet zijn. Het apparaat moet geaard worden.



WAARSCHUWING!

- ▶ **Enkel voor het VK:** Het netsnoer van het apparaat is uitgerust met een driepolige stekker (aarding) die past in een driepolige (geaarde) stekker. Snij de derde pin (aarding) nooit weg of demonteer ze niet. De stekker moet ook na de installatie toegankelijk zijn.
- ▶ Gebruik geen multi-stekker adapters of verlengsnoeren.
- ▶ Zorg ervoor dat het netsnoer niet geklemd zit onder de koelkast. Step niet op het netsnoer.
- ▶ Beschadig het koelmiddelcircuit niet.

Dagelijks gebruik

- ▶ Dit apparaat mag worden gebruikt door kinderen van 8 jaar en ouder en personen met een verminderde fysiek, gevoelsmatig en mentaal vermogen of een gebrek aan ervaring en kennis als ze onder toezicht staan of instructies krijgen met betrekking tot het veilige gebruik van het apparaat en de betrokken risico's.
- ▶ Houd het apparaat uit de buurt van kinderen jonger dan 3 jaar oud tenzij ze onder constant toezicht staan.
- ▶ Kinderen mogen niet spelen met het apparaat.
- ▶ Als er een lichtgaslek of ander ontvlambaar gaslek ontstaat in de buurt van het apparaat moet u de klep van het lekkend gas sluiten, de deuren en ramen openen en de stekker niet verwijderen of niet in het stopcontact voeren.
- ▶ Denk eraan dat het apparaat ingesteld is voor een werking binnen een specifiek temperatuurbereik van 10 tot 43°C. Het apparaat werkt mogelijk niet als het gedurende een langere periode aan hogere of lagere temperatuur wordt ingesteld.
- ▶ Plaats geen onstabiele artikelen (zware voorwerpen, containers gevuld met water) bovenop het apparaat om persoonlijke letsels te vermijden veroorzaakt door het vallen of door elektrische schokken door het contact met water.
- ▶ Trek niet aan de deurladen. De deur kan scheef getrokken worden, het flessenrek kan weg worden getrokken, of het apparaat kan omver kantelen.
- ▶ Open en sluit de deuren enkel bij de handvaten. De opening tussen de deuren en de kast is bijzonder smal. Voer uw handen niet in deze zones om te vermijden dat uw vingers geklemd zouden raken. Zorg ervoor dat niemand in de weg staat wanneer u de deur van de koelkast opent of sluit.



WAARSCHUWING!

- ▶ Berg geen ontvlambaar, explosief of corrosief materiaal op in het apparaat of in de buurt.
- ▶ Bewaar geen medicijnen, bacteriën of chemische stoffen in het apparaat. Dit apparaat is een huishoudelijk apparaat. Het is niet aanbevolen materiaal op te slaan die strikte temperaturen vereisen.
- ▶ Berg geen vloeistoffen op in flessen of blikjes (met uitzondering van drank met een hoog alcoholpercentage), in het bijzonder koolzuurhoudende drank, op in het vriesvak want deze kunnen barsten tijdens het invriezen.
- ▶ Controleer de toestand van de etenswaren als het opgewarmd of ingevroren werd.

Dagelijks gebruik

- ▶ Stel geen nodeloos lage temperatuur in in het koelvak. Negatieve temperaturen kunnen optreden bij hoge instellingen. Let op: Flessen kunnen barsten.
- ▶ Raak geen ingevroren etenswaren aan met natte handen (draag handschoenen). Eet zeker nooit ijslolly's onmiddellijk uit het vriesvak. Het risico bestaat dat u uw tong bevriest of vorstblaren gevormd worden. EHBO: onmiddellijk onder stromend water houden. Niet wegtrekken!
- ▶ Raak de binnenzijde van vriesvak niet aan als het in werking is, in het bijzonder als uw handen nat zijn, want uw handen kunnen vastvriezen aan het oppervlak.
- ▶ Ontkoppel het apparaat in het geval van een stroompanne of voor elke reinigingsbeurt. Wacht minimum 5 minuten voor u het apparaat opnieuw opstart aangezien het herhaaldelijk starten de compressor kan beschadigen.
- ▶ Gebruik geen elektrische apparaten in de etenswaren opbergvakken van het apparaat, tenzij ze van het type zijn dat wordt aanbevolen door de fabrikant.

Onderhoud & reinigen

- ▶ Zorg ervoor dat kinderen onder toezicht staan als ze het apparaat reinigen of onderhouden.
- ▶ Verwijder de stekker uit het stopcontact voor u onderhoudswerkzaamheden uitvoert. Wacht minimum 5 minuten voor u het apparaat opnieuw opstart aangezien het herhaaldelijk starten de compressor kan beschadigen.



WAARSCHUWING!

Onderhoud & reinigen

- ▶ U mag nooit aan het netsnoer trekken om de stekker uit het stopcontact te verwijderen.
- ▶ Krab geen vorst of ijs weg met scherpe voorwerpen. Gebruik geen sprays, elektrische verwarmingstoestellen zoals een verwarming, haardroger, stoomreinigers of andere warmtebronnen om schade aan de plastic onderdelen te vermijden.
- ▶ Gebruik geen mechanische apparaten of andere middelen om het ontdooiproces te versnellen behalve de middelen aanbevolen door de fabrikant.
- ▶ Als het netsnoer beschadigd is, moet het worden vervangen door de fabrikant, zijn onderhoudsdienst of dergelijk gekwalificeerde personen om ieder risico uit te sluiten.
- ▶ Probeer het apparaat nooit zelf te repareren. Neem contact op met onze klantendienst om reparaties te laten uitvoeren.
- ▶ Verwijder het stof minimum een maal per jaar van de achterzijde van het apparaat om brandgevaar of een hoger energieverbruik te voorkomen.
- ▶ Spray niet op het apparaat of spoel het niet voor de reiniging.
- ▶ Gebruik geen waterspray of stoom om het apparaat te reinigen.
- ▶ Reinig de koude glazen platen niet met warm water. Plotse temperatuurwijzigingen kunnen het glas doen breken.

Koelgasinformatie



WAARSCHUWING!

Het apparaat bevat het ontvlambare koelmiddel ISOBUTHAAN (R600a). Zorg ervoor dat het koelcircuit niet beschadigd is tijdens het transport of de installatie. Lekkend koelmiddel kan letsels veroorzaken aan de ogen of ontvlammen. Als er schade optreedt, moet u het uit de buurt van open vlammen houden, de ruimte grondig ventileren, de netsnoeren **niet** verwijderen uit of invoeren in stopcontact. Licht de klantendienst in.

Als uw ogen in contact komen met het koelmiddel moet u onmiddellijk spoelen in stromend water en onmiddellijk contact opnemen met uw oogspecialis.



OPGELET!

Wanneer u de deur sluit, moet de verticale deurbalk op de linkse deur naar binnen worden gebogen (1).

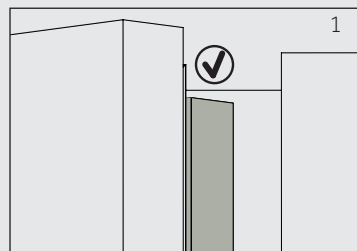

Als u de linkse deur probeert te sluiten en de verticale deurstrip is ongebogen (2), moet u ze eerst buigen. Zo niet zal de deurstrip botsen tegen de bevestigingsas of de rechtse deur. Dit kan de deur beschadigen of een lek veroorzaken.

Er is een verwarmende draad in de verticale deurbalk. De temperatuur op de oppervlakte zal een beetje stijgen. Dit is normaal en heeft geen impact op de werking van de koelkast.

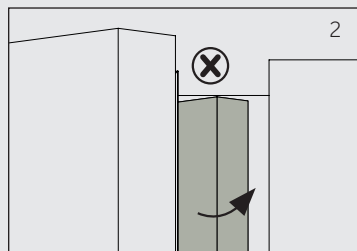

2.1- Beoogd gebruik

Dit apparaat is bedoeld om etenswaren te koelen en in te vriezen. Het werd exclusief ontworpen voor gebruik in droge huishoudelijke ruimten. Het is niet bedoeld voor commercieel of industrieel gebruik.

Wijzigingen aan het apparaat zijn niet toegelaten. Onbedoeld gebruik kan gevaar en het verlies van de garantie betekenen.

2.2 Accessoires

Controleer de accessoires en literatuur op basis van de onderstaande lijst (Afb. 2.2):

2.2

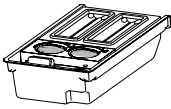

IJsmaker en
ijslepel



2 eierhouders

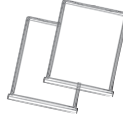

2 vriespacks



3 afstands-
houders



Verse etens-
waren pad



Energielabel



Garantiekaart



Gebruiks-
handleiding

i Opgelet: Verschillen

Omwille van technische wijzigingen en uiteenlopende modellen kunnen de illustraties in deze handleiding verschillen van uw model.

Afbeeldingen van apparaten (Afb. 3)

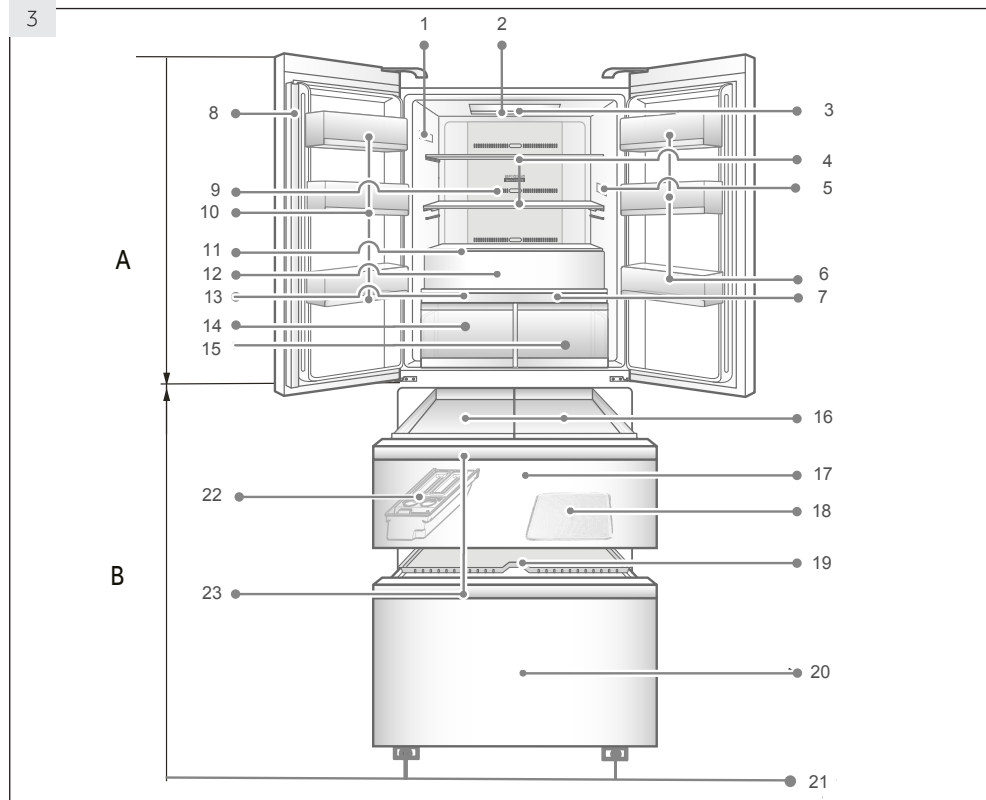

A: Koelkast compartiment

- 1 Naamplaatje
- 2 Koelkast LED-lamp
- 3 ABT sterilisatiemodule
- 4 Glazen lade
- 5 O.K.-temperatuurindicator (optioneel)
- 6 Deurrek
- 7 Paneel van DroogZone lade
- 8 Deurbalk
- 9 Luchtleiding
- 10 Deurrek
- 11 Draaiend deksel van fruit- en groentelade
- 12 Fruit- en groentelade

- 13 Paneel van VochtigeZone lade
- 14 VochtigeZone lade
- 15 DroogZone lade

B: Vriesvak

- 16 Vriesvak
- 17 Bovenste vriesvak lade
- 18 Voorvriesrek
- 19 Verse etenswaren pad
- 20 Onderste vriesvak lade
- 21 Instelbare voetjes
- 22 IJsmaker
- 23 Vrieslade handvat

Bedieningspaneel (Afb. 4)

Toetsen:

- A Diepvriezer temperatuurinstellingen
- B Diepvriezer temperatuurinstellingen
- C Fuzzy modus en Vakantie functie aan/uit
- D Super-Cool functie aan/uit
- E Super-Freeze functie aan/uit
- F Paneelvergrendeling/ontgrendeling

Indicatoren:

- a Temperatuur koelkast
- b Temperatuur diepvriezer
- c1 Vakantiefunctie
- c2 Fuzzy modus
- d Super-Cool functie
- e Super-Freeze functie
- f Paneelvergrendeling

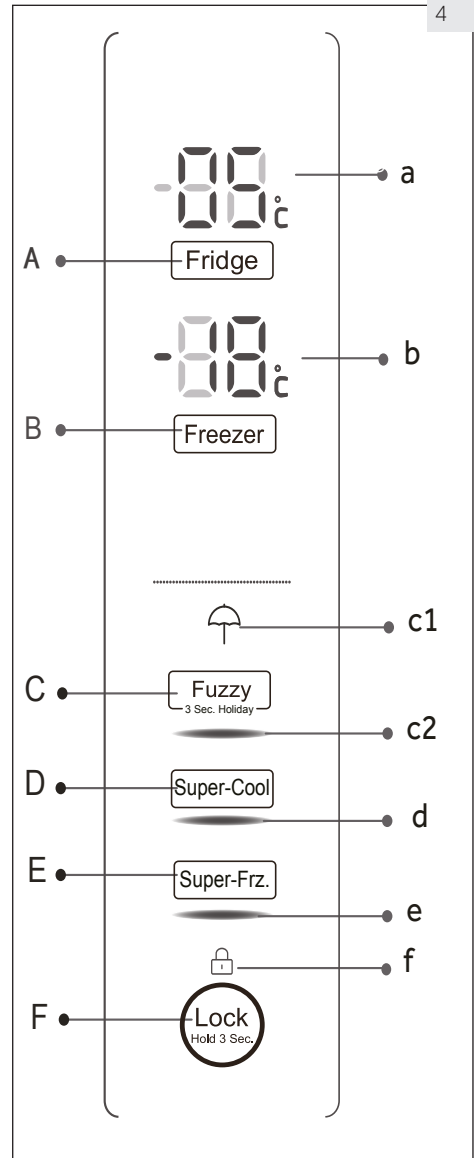

5.1 Voor de eerste ingebruikname

- ▶ Verwijder alle verpakking, houd ze uit de buurt van kinderen en verwijder ze op een milieuvriendelijke wijze.
- ▶ Reinig de binnen- en buitenzijde van het apparaat met water en een zacht reinigingsmiddel voor u er etenswaren in plaatst.
- ▶ Nadat het apparaat genivelleerd en gereinigd is, moet u minimum 2 uur wachten voor u het aansluit op het elektrisch net. Zie sectie INSTALLATIE.
- ▶ Koel de vakken aan hoge instellingen voor u etenswaren in de koelkast of diepvriezer plaatst. De functies Super Cool en Super Freeze helpen de vakken snel af te koelen.
- ▶ De temperatuur van de koelkast en diepvriezer worden automatisch ingesteld op 5°C en -18°C respectievelijk. Dit zijn de aanbevolen instellingen. Indien ingesteld kunt u deze temperaturen handmatig wijzigen. Raadpleeg de HANDMATIGE INSTELLING-MODUS.

5.2 Sensortoetsen

De knoppen op het bedieningspaneel zijn sensortoetsen die al reageren als u ze licht aanraakt met de vinger.

5.3 Het apparaat in- of uitschakelen

Het apparaat schakelt in zodra het wordt aangesloten op het elektrisch net.

Wanneer het apparaat de eerste maal wordt ingeschakeld, wordt de reële temperatuur van het koelvak en vriesvak ("a" en "b") wordt weergegeven. Het scherm knippert. Als de deuren gesloten zijn, schakelt het uit na 30 seconden. De paneelvergrendeling is mogelijk actief.



Opgelet: Voorinstellingen

- ▶ Het apparaat is vooraf ingesteld op de aanbevolen temperatuur van 5°C (koelkast) en -18°C (diepvriezer). In normale omstandigheden moet u een temperatuur instellen.
- ▶ De voorinstelling functie voor de DroogZone lade is "Fruit en groenten" voor de VochtigeZone lade "Hoge vochtigheid"
- ▶ Als het apparaat ingeschakeld wordt na een ont koppeling van het netwerk kan het tot 12 uur duren voor de correcte temperaturen worden bereikt.

Maak het apparaat leeg voor u het uitschakelt. Om het apparaat uit te schakelen, moet u het netsnoer uit het stopcontact verwijderen.

5.4 Stand-by modus

Het scherm schakelt automatisch uit 30 seconden nadat u een toets hebt ingedrukt. Het scherm wordt automatisch vergrendeld. Het licht automatisch op wanneer een toets wordt aangeraakt of een van de deuren/lade geopend wordt.

5.5 Vergrendeling/ontgrendeling paneel



Opgelet: Paneelvergrendeling

Het bedieningspaneel wordt automatisch geblokkeerd tegen inschakeling als er geen knop gedurende 30 seconden wordt aangeraakt. Het bedieningspaneel moet ontgrendeld zijn voor alle instellingen.

- ▶ Raak toets "F" aan gedurende 3 seconden om alle paneelelementen te blokkeren tegen inschakeling (Afb. 5.5). De betrokken indicator "F" wordt nu weer-geven.
- ▶ Om te ontgrendelen, raakt u de knop opnieuw aan.



5.6 Deur/lade opening alarm

Als één van de deuren van de koelkast of één van de laden van de diepvriezer wordt geopend gedurende meer dan 1 minuten weerklinkt het openingsalarm van de deur/lade. Het alarm kan worden uitgeschakeld door de deur/lade te sluiten. Als de deur/lade open wordt gelaten gedurende meer dan 7 minuten schakelt het licht in de koelkast automatisch uit en de verlichting van het bedieningspaneel schakelt automatisch uit.

5.7 De werkmodus selecteren

U moet een van deze twee methoden toepassen om het apparaat in te stellen:

5.7.1 Fuzzy modus

Als u geen speciale vereisten hebt, raden we aan de Fuzzy modus te gebruiken:

In de Fuzzy modus kan het apparaat de temperatuurinstelling automatisch aanpassen naargelang de omgevingstemperatuur en de temperatuurwijziging in het apparaat. Deze functie volledig handenvrij.

1. Ontgrendel het paneel door de toets "F" aan te raken als het vergrendeld is (Afb. 5.5).
2. Aanraaktoets "C" (Fuzzy) (Afb. 5.7.1-1).
3. Indicator "c2" licht op en de functie wordt ingeschakeld (Afb. 5.7.1-2).

Door de bovenstaande stappen te herhalen of door een andere functie te selecteren, kan deze functie opnieuw worden uitgeschakeld.

5.7.2 Handmatige instelmodus

Als u de temperatuur van het apparaat handmatig wilt inschakelen voor specifieke etenswaren kunt u de temperatuur instellen met de temperatuur insteltoets:

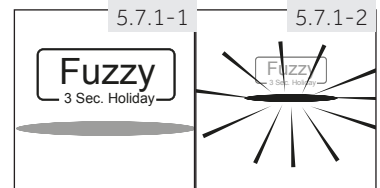

Opgelet: Conflict met andere functies

De temperatuur kan niet worden aangepast als een andere functie (Super Cool, Super Freeze, Holiday of Fuzzy) ingeschakeld is of als het scherm vergrendeld is. De overeenstemmende indicator knippert samen en er weerklinkt ook een geluidsignaal.

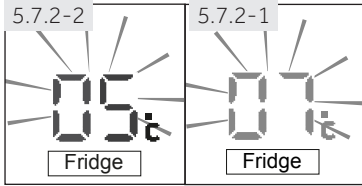

5.7.2.1 De temperatuur van de koelkast instellen

1. Ontgrendel het paneel door de toets "F" aan te raken als het vergrendeld is (Afb. 5.5).
2. Raak toets "A" (Koelkast) aan om het koelvak te selecteren. De reële temperatuur in het koelvak wordt weergegeven (Afb. 5.7.2-1).
3. Raak de toets "A" (Koelkast) aan tot de gewenste temperatuurwaarde knippert (Afb. 5.7.2-2). Er weerklinkt een geluid iedere maal een toets wordt aangeraakt. De temperatuur stijgt in stappen van 1°C van minimum 1°C tot maximum 9°C. De optimale temperatuur in de koelkast is 5°C. Koudere temperaturen resulteren in onnodig energieverbruik.
4. Raak één van de toetsen "A" om te bevestigen, of de instelling wordt automatisch bevestigd na 5 seconden. De weergegeven temperatuur stopt met knipperen.

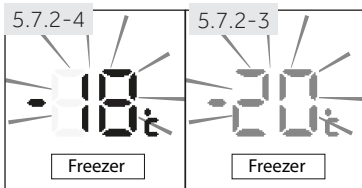

5.7.2.2 De temperatuur van de diepvriezer instellen

1. Ontgrendel het paneel door de toets "F" aan te raken als het vergrendeld is (Afb. 5.5).
2. Druk op knop "B" (Diepvriezer) om het vriesvak te selecteren. De reële temperatuur in het vriesvak wordt weergegeven (Afb. 5.7.2-3).
3. Raak de toets "A" (Vriesvak) aan tot de gewenste temperatuurwaarde knippert (Afb. 5.7.2-4). Er weerklinkt een geluid iedere maal een knop wordt ingedrukt. De temperatuur stijgt in stappen van 1°C van -15°C tot -23°C. De optimale temperatuur in de diepvriezer is -18°C. Koudere temperaturen resulteren in onnodig energieverbruik.
4. Raak een toets aan behalve "B" (Vriesvak) om te bevestigen, of de instelling wordt automatisch bevestigd na 5 seconden. De weergegeven temperatuur stopt met knipperen.



Opgelet: Invloeden op temperaturen

De interne temperaturen worden beïnvloed door de volgende factoren:

- ▶ Omgevingstemperatuur
- ▶ Regelmaat van het openen van de deur
- ▶ Hoeveelheid opgeborgen etenswaren
- ▶ Installatie van het apparaat

5.8 "Super-Cool" functie

Schakel de "Super-Cool" functie in als een grotere hoeveelheid etenswaren moet worden bewaard (bijvoorbeeld na aankopen). De "Super-Cool" functie versnelt het koelen van verse etenswaren en beschermt de al bewaarde waren tegen ongewenst opwarmen. Wanneer de functie start, is de temperatuur ca. +10°C.

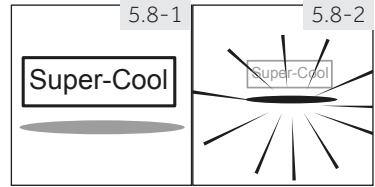

1. Ontgrendel het paneel door de toets "F" aan te raken als het vergrendeld is (Afb. 5.5).
2. Aanraaktoets "C" (Super-Cool) (Afb. 5.8.-1)
3. Indicator "d" licht op en de functie wordt ingeschakeld (Afb. 5.8.-2).

Door de bovenstaande stappen te herhalen of door een andere functie te selecteren, kan deze functie opnieuw worden uitgeschakeld.



Opgelet: Automatische uitschakeling

Deze functie wordt automatisch uitgeschakeld wanneer de functie langer dan 3 uur geduurd heeft.

5.9 Super-Freeze functie

Verse etenswaren moeten zo snel mogelijk volledig worden ingevroren. Dit bewaart de optimale voedingswaarde, het uiterlijk en smaak. De Super freeze functie versnelt het invriezen van verse etenswaren en beschermt de al bewaarde etenswaren tegen ongewenst opwarmen. Als u een grote hoeveelheid etenswaren moet invriezen, is het aanbevolen de Super freeze functie 24 uur voor het gebruik in te stellen. Wanneer de functie start, ligt de temperatuur dicht bij -24 °C tot -30°C.

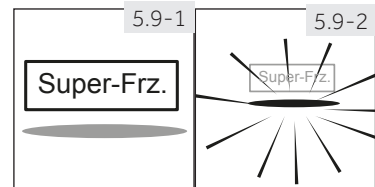

1. Ontgrendel het paneel door de toets "F" aan te raken als het vergrendeld is (Afb. 5.5).
2. Aanraaktoets "E" (Super-Freeze) (Afb. 5.9.-1)
3. Indicator "E" licht op en de functie wordt ingeschakeld (Afb. 5.9.-2).

Door de bovenstaande stappen te herhalen of door een andere functie te selecteren, kan deze functie opnieuw worden uitgeschakeld.



Opgelet: Automatische uitschakeling

De Super freeze functie wordt automatisch uitgeschakeld na 50 uur. De toepassing wordt dan bestuurd op de eerder ingestelde temperatuur.

5.10

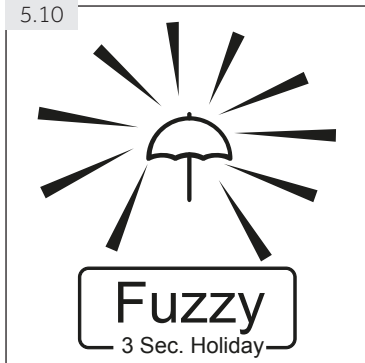

5.10 Vakantiefunctie

Deze functie stelt de temperatuur in de koelkast permanent op 17°C. Wanneer de omgevingstemperatuur lager is dan 17°C ligt de temperatuur in de koelkast dichtbij de omgevingstemperatuur.

Deze functie biedt de mogelijkheid de deur van de lege koelkast gesloten te laten zonder dat dit geurtjes of schimmel veroorzaakt - tijdens een langdurige afwezigheid (bijv. tijdens een vakantie). Het vriesvak kan vrij worden ingesteld.

1. Ontgrendel het paneel door de toets "F" aan te raken als het vergrendeld is (Afb. 5.5).
2. Aanraaktoets "C" (Fuzzy) gedurende 3 seconden (Afb. 5.10). Indicator "c1" licht op en de functie wordt ingeschakeld.

Door de bovenstaande stappen te herhalen of door een andere functie te selecteren, kan deze functie opnieuw worden uitgeschakeld.



WAARSCHUWING!

Als de Vakantiefunctie ingeschakeld is, mogen geen etenswaren in het koelvak worden bewaard. De temperatuur van +17°C is te hoog om etenswaren te bewaren.

5.11 DroogZone lade

Het koelvak is uitgerust met een DroogZone vak. In overeenstemming met de vereisten van de voedselbewaring kan de best geschikte functie worden geselecteerd om een optimale waarde te verkrijgen uit te etenswaren. De volgende functies zijn beschikbaar:

5.11.1 Functie Waardevolg

De toepassing biedt de kamer voor waardevolle etenswaren met zachte en droge frisse lucht via intelligente bediening om vocht te vermijden en de voedingswaarde van de etenswaren langdurig te kunnen bewaren. Deze functie is geschikt om droge etenswaren te bewaren met een lage waterinhoud zoals thee, koffie, gedroogd fruit, etc.

5.11.2 Functie Fruit & Groenten

Deze functie is geschikt om groenten en fruit te bewaren zoals appels en wortelen.



Opgelet: Fruit & groenten functie

Fruit dat gevoelig is aan kou zoals ananas, avocado, bananen, grapefruit en groenten zoals aardappelen, aubergines, bonen, komkommers, courgettes en tomaten en kaas mogen niet worden bewaard in de DroogZone lade.

5.11.3 Functie 0°C Vers

Deze functie stelt de temperatuur in de DroogZone lade in op 0 °C. Geschikt om verse etenswaren zoals vlees, vis, mosselen of instant producten te bewaren. De meeste etenswaren blijven vers bij een temperatuur van 0°C, maar niet ingevroren.



Opgelet: 0°C Vers

Omwille van uiteenlopende hoeveelheden water in vlees vriezen sommige vleeswaren met meer vocht aan temperaturen van minder dan 0 °C. Om die reden moet vlees dat wordt afgesneden worden bewaard in het DroogZone vak aan een temperatuur van min. 0°C.



Opgelet: DroogZone lade

- ▶ Eén van de drie functies van het DroogZone vak moet altijd ingeschakeld zijn
- ▶ Wanneer u "0° vers" of "Waardevol" selecteert, stel de temperatuur van het koelvak in het middelste niveau (5°C) om uw etenswaren te bewaren in het optimale bergvak.

5.11.4 Selecteer functie voor de DroogZone lade

De functie kan worden geselecteerd met het afzonderlijke paneel (Afb. 5.11.4-1) die zich op het deksel van de lade bevindt.

1. Als de indicator "n" oplicht, wordt het paneel vergrendeld en moet worden ontgrendeld door de toets "N" aan te raken (3 sec. vergrendeling) gedurende 3 seconden (Afb. 5.11.4-2). Er weerklinkt een zoemer en de indicator "n" schakelt uit (Afb. 5.11.4-2).
2. Raak overeenkomstig de toets "K/L/M" aan van de gewenste functie. Na een aantal seconden licht de overeenstemmende indicator "k/l/m" op en de functie wordt ingeschakeld.
3. Vergrendel het paneel door de toets "N" aan te raken (3 sec. vergrendeling) gedurende 3 seconden. Er weerklinkt een zoemer en de indicator "n" schakelt in (Afb. 5.11.4-3).

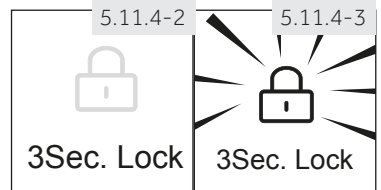
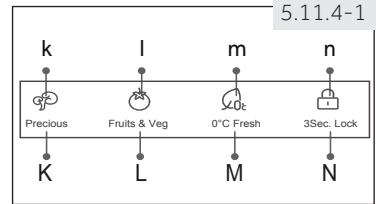

5.12 VochtigeZone lade

Het koelvak is uitgerust met een VochtigeZone vak. De geschikte de-polytheen module verbetert het behoud van de versheid door de rijper te verwijderen. De volgende functies zijn beschikbaar:

Functie	Aanbevolen etenswaren
Lage vochtigheid	Droog fruit en andere droge etenswaren met een laag watergehalte zoals boter, vetten, oliën, brood of chocolade.
Gemiddelde vochtigheid	Peren, druiven, kersen, etc.
Hoge vochtigheid	Kool, paddenstoelen, etc.

5.12.1

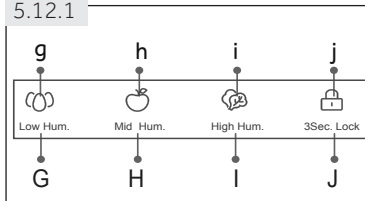

5.12.1 Selecteer functie voor de VochtigeZone lade

De vochtigheid in deze lade kan worden aangepast met het afzonderlijke vochtigheidspaneel (Afb. 5.12.1) die zich op het deksel van de lade bevindt.

De stappen zijn dezelfde zoals beschreven in hoofdstuk 5.11.4 maar enkel door het paneel voor de VochtigeZone te gebruiken.

i Opgelet: Paneelvergrendeling

Het bedieningspaneel van de DroogZone en VochtigeZone lade wordt automatisch geblokkeerd tegen activering als de deur geopend is. Het bedieningspaneel moet ontgrendeld zijn voor alle instellingen.

5.13

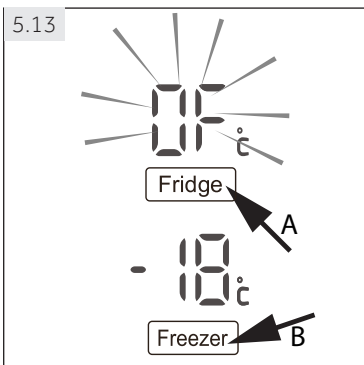

5.13 Koelkast uit-functie

Deze functie schakelt de koelkast uit. Dit heeft geen effect op het vriesvak.

1. Paneel moet vergrendeld zijn.
2. Druk gelijktijdig op de toets "A" (Koelkast) en "B" (Diepvriezer) gedurende 3 seconden (Afb. 5.13).
3. Koelkast temperatuurindicator "a" geeft "U E" weer en de functie wordt ingeschakeld.

Dezelfde bewerking kan de Koelkast uit-functie handmatig afsluiten.









WAARSCHUWING!

- ▶ Maak het apparaat leeg voor u het uitschakelt.
- ▶ Houd de deur van het koelvak open als de Koelkast uit-functie ingeschakeld is om geurtjes en schimmel te vermijden.

5.14 Tips om verse etenswaren te bewaren

5.14.1 Opslaan in het koelvak

- ▶ Houd de temperatuur van uw koelkast lager dan 5°C.
- ▶ Warme etenswaren moeten worden afgekoeld tot kamertemperatuur voor u ze bewaart in het apparaat.
- ▶ Etenswaren die in de koelkast worden bewaard moeten gewassen en gedroogd worden voor u ze opbergt
- ▶ De etenswaren die u wilt bewaren moeten correct worden afgedicht om geurtjes en wijzigingen in de smaak te vermijden.
- ▶ Bewaar geen al te grote hoeveelheden etenswaren. U moet ruimte tussen de etenswaren laten zodat de koude lucht kan circuleren voor een beteren en meer homogene koeling.
- ▶ De etenswaren die u dagelijks eet, moeten vooraan op de lade worden bewaard.
- ▶ Laat een opening tussen etenswaren en de interne wanden om lucht te laten circuleren. Plaats zeker geen etenswaren tegen de achterwand: etenswaren kunnen bevroren tegen de achterwand. Vermijd direct contact van de etenswaren (in het bijzonder olierijke of zure etenswaren) met de interne voering want olie/zuur kan de interne voering eroderen. Verwijder olie/zuurresten als u ze opmerkt.
- ▶ Ingevroren etenswaren kunnen zacht worden ontdooid in het koelvak. Dit bespaart energie.
- ▶ Het verouderingsproces van fruit en groenten zoals courgettes, meloenen, papaja, bananen, ananas, etc. kan worden versneld in de koelkast. Om die reden is het niet aanbevolen ze in de koelkast te bewaren. Hoewel, het rijpen van groen fruit kan gedurende een bepaalde periode worden bevorderd. Uien, look, gember en andere wortelgroenten moeten ook bij kamertemperatuur worden bewaard.
- ▶ Onaangename geurtjes in de koelkast zijn een teken dat er iets gemorst is en dat ze moet gereinigd worden. Zie ZORG EN REINIGING.
- ▶ Andere etenswaren moeten in andere plaatsen worden bewaard, naargelang hun eigenschappen (Afb.: 5.14.1).

- 1 Boter, kaas, eieren, kruiden, etc.
- 2 Eieren, blikjes, kruiden, etc.
- 3 Drank en etenswaren in flessen.
- 4 Gepekeld etenswaren, etenswaren in blik, etc.
- 5 Vleesproducten, snacks, etc.
- 6 Pasta, melk, tofu, zuivel, etc.
- 7 Fruit, groenten, salade, etc.
- 8 DroogZone lade
 - ▶ : Boter, vetten, oliën, chocolade, etc.
 - ▶ : Peren, druiven, kersen, etc.
 - ▶ : Kool, paddenstoelen, etc.
- 9 VochtigeZone lade
 - ▶ : thee, koffie, gedroogd fruit, etc.
 - ▶ : Appels, wortelen, etc.
 - ▶ : Rauwe verse etenswaren

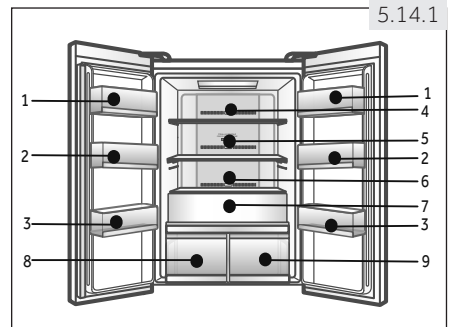

5.14.2 Bewaring in het vriesvak

- ▶ Handhaaf de temperatuur in het vriesvak op -18°C .
- ▶ 24 uur voor het invriezen, moet u de Super freeze functie inschakelen; voor kleine hoeveelheden etenswaren is 4-6 uur voldoende.
- ▶ Warme etenswaren moeten worden afgekoeld tot kamertemperatuur voor u het opbergt in het vriesvak.
- ▶ Etenswaren die in kleine porties verdeeld zijn, zullen sneller invriezen en eenvoudiger zijn om te ontdooien en te bereiden. Het aanbevolen gewicht voor elke portie is minder dan 2,5kg
- ▶ Het is beter etenswaren te verpakken voor u ze in het vriesvak plaatst. De buitenzijde van de verpakking moet droog zijn om te voorkomen dat ze aan elkaar zouden plakken. Verpakkingsmateriaal moet vrij zijn van geurtjes en luchtdicht of niet-giftig zijn.
- ▶ Om te voorkomen dat de bewaarperioden verstrijken, moet u de invriesdatum, tijds-limiet en de naam van de etenswaren noteren op de verpakking in overeenstemming met de bewaarperioden van verschillende etenswaren.
- ▶ **WAARSCHUWING!** Zuur, basen, zout, etc. kunnen de interne oppervlakte van de diepvriezer beschadigen. Plaats geen etenswaren met deze stoffen (bijv. zeevis) rechtstreeks op de interne wand. Zoutwater in de diepvriezer moet onmiddellijk worden gereinigd.
- ▶ U mag de opslagduur van de etenswaren die wordt aanbevolen door de fabrikanten niet overschrijden. Verwijder uitsluitend de vereiste hoeveelheid etenswaren uit de diepvriezer.
- ▶ Verbruik de ontdooide etenswaren in een korte periode. Ontdooide etenswaren mogen niet opnieuw worden ingevroren als ze bereid werden.
- ▶ Plaats geen overdreven hoeveelheden verse etenswaren in het vriesvak. Raadpleeg de capaciteit van de diepvriezer - Zie TECHNISCHE GEGEVENS of informatie op het naamplaatje.
- ▶ Etenswaren kunnen in het vriesvak worden bewaard aan een temperatuur van minimum -18°C gedurende 2 tot 12 maanden, afhankelijk van de eigenschappen (bijv. vlees: 3-12 maanden, groenten: 6-12 maanden)
- ▶ Wanneer u verse etenswaren invriest, moet u contact vermijden met al ingevroren etenswaren. Dooirisico!
- ▶ Andere etenswaren moeten in andere plaatsen worden bewaard, naargelang hun eigenschappen (Afb.: 5.14.2).

1 Vriesvak:

Kleine diepgevroren etenswaren zoals vlees of kleine pizza's

2 Bovenste vriesvak lade:

IJsmaker, vriespacks, verse etenswaren pad, minder zware items, zoals ijscrème, groente, brood, etc.

3 Voor-vrieslade:

Grotere pizza's, kleinere delen zoals kruiden, ijscrème, etc.

4 Onderste vriesvak lade:

Grote/zwaardere porties etenswaren, zoals vleesbouten om te roosteren, etc.

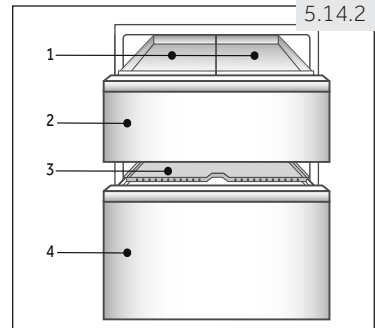

5.14.3 Wanneer u commercieel ingevroren etenswaren wilt bewaren, moet u de volgende richtlijnen volgen:

- ▶ Volg altijd de richtlijnen van de producent met betrekking tot de bewaartijden van de etenswaren. Respecteer deze richtlijnen!
- ▶ Probeer de tijdsduur tussen de aankoop en het opbergen zo kort mogelijk te houden om de kwaliteit te handhaven.
- ▶ Koop ingevroren etenswaren die werden bewaard aan een temperatuur van -18°C of lager.
- ▶ Vermijd etenswaren te kopen met ijs of vorst op de verpakking - Dit wijst erop dat de producten op zeker moment gedeeltelijk ontdooid en opnieuw ingevroren werden - temperatuurstijgingen beïnvloeden de kwaliteit van de etenswaren.



Energiebesparing tips

- ▶ Zorg ervoor dat het apparaat correct geventileerd is (zie INSTALLATIE).
- ▶ U mag het apparaat niet installeren in direct zonlicht of in de buurt van warmtebronnen (bijv. fornuizen, verwarming).
- ▶ Vermijd onnodig lage temperaturen in het apparaat. Het energieverbruik verhoogt hoe lager de temperatuur van het apparaat wordt ingesteld.
- ▶ Functies zoals SUPER COOL of SUPER FREEZE verbruiken meer energie.
- ▶ Laat warme etenswaren afkoelen voor u ze in het apparaat plaatst.
- ▶ Open de deur van het apparaat zo weinig en zo kort mogelijk.
- ▶ Vul het apparaat niet te veel op zodat u de luchtstroom niet belemmert.
- ▶ Vermijd lucht in de verpakking van de etenswaren.
- ▶ Houd de afdichtingen van de deuren schoon zodat de deur altijd correct sluit.
- ▶ Ontdooi de ingevroren etenswaren in het koelvak.

7.1 Meervoudige luchtstroom

De koelkast is uitgerust met een meervoudig luchtstroomsysteem waarmee koude lucht doorheen alle laden stroomt (Afb. 7.1). Dit helpt een gelijke temperatuur te handhaven om zeker te zijn dat uw etenswaren langer verser worden gehouden.

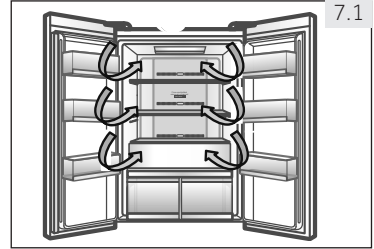

7.1

7.2 Instelbare planken

De hoogte van de laden kan worden aangepast naar gelang uw bewaarbehoeften.

1. Om een lade te verplaatsen, moet u ze eerst verwijderen door de achterzijde omhoog op te tillen (1) en het te verwijderen (2) (Afb. 7.2).
2. Om ze opnieuw aan te brengen, plaatst u ze op de beugels op beide zijden en duwt ze volledig naar achter tot de achterzijde van de lade in de sleuven aan de zijkant

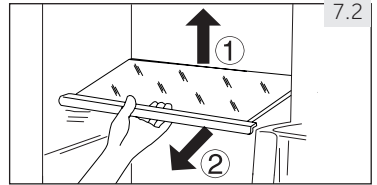

7.2



Opgelet: Planken

Zorg ervoor dat alle uiteinden van een lade genivelleerd zijn.

7.3 Verwijderbare deurrekken

De deurrekken kunnen worden verwijderd voor het reinigen:

Plaats uw handen op beide zijden van het rek en til het omhoog (1) en verwijder ze (2) (Afb. 7.3).

Om het deurrek in te voeren, worden de bovenstaande stappen uitgevoerd in de omgekeerde volgorde.

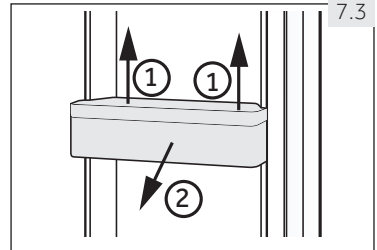

7.3

7.4 Fruit- en groentevak

Bewaarzone voor groenten en fruit (Afb. 7.4) om ze vers en gezond te houden.

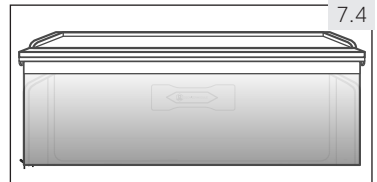

7.4



Opgelet: Fruit- en groentelade

Fruit dat gevoelig is aan kou zoals ananas, avocado, bananen, grapefruit en groenten zoals aardappelen, aubergines, bonen, komkommers, courgettes en tomaten en kaas mogen niet worden bewaard in de groenten- en fruitlade.

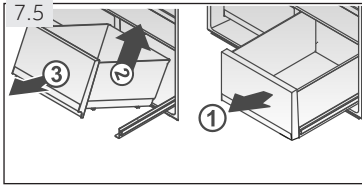

7.5 VochtigeZone en DroogZone lade

Voor het gebruik en de instelling van het VochtigeZone en DroogZone vak moet u de sectie GEBRUIK raadplegen.

Om de lade te verwijderen:

1. Trek zo ver mogelijk uit (1) (Afb. 7.5).
2. Til omhoog (2) om de lade van de rail te verwijderen en verwijder (3).

Ze kan in omgekeerde richting worden gemonteerd.

7.6 OPTIONEEL: OK-Temperatuurindicator

De OK-temperatuurindicator (Afb. 7.6) kan worden gebruikt om temperaturen te bepalen van minder dan +4°C. Verlaag de temperatuur stapsgewijs als het teken niet "OK" aangeeft.

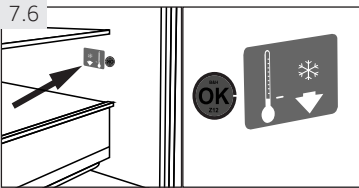

Opgelet: OK Sticker

Als het apparaat ingeschakeld is, kan het tot 12 uur duren tot de correcte temperaturen worden bereikt.

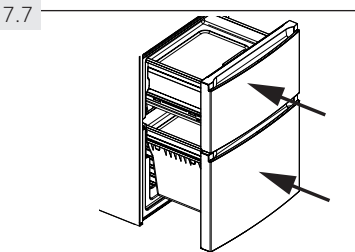

7.7 3D-vriesvaklade

De diepvriesladen (Afb. 7.7) kunnen recht en volledig worden verlengd. Ze worden gemonteerd op eenvoudige rollende telescopische lopers zodat u de ingevroren etenswaren op comfortabele wijze kunt bewaren en verwijderen. Dankzij het automatische sluitmechanisme van de deur kunt u de etenswaren gemakkelijk hanteren en energie besparen.



WAARSCHUWING!

U mag de laden niet overbelasten: Max. last van elke lade: 35 kg!.

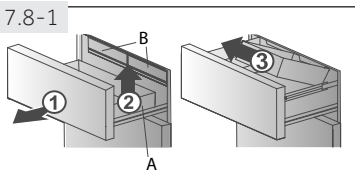

7.8 Verwijderbare vriesvaklade

De vriesladen kunnen worden verwijderd:

7.8.1 Bovenste diepvrieslade

1. Verwijder de bovenste vrieslade zo ver mogelijk (Afb. 7.8.1).
2. Til de lade (A) op en verwijder.
3. Verwijder de diepvries boxen (B) zo ver mogelijk, til de afzonderlijke boxen op van de rails en verwijder ze.

Om de boxen en de lade in te voeren, worden de bo-

venstaande stappen uitgevoerd in de omgekeerde volgorde.

7.8.2 Onderste diepvrieslade

1. Verwijder de onderste vrieslade zo ver mogelijk (Afb. 7.8.2).
2. Verwijder de vrieslade (A) tot ze stopt, til ze op en verwijder.
3. Til de lade (B) omhoog tot ze loskomt van het steunblok en duw ze in de diepvriezer en kantel ze om ze te verwijderen.

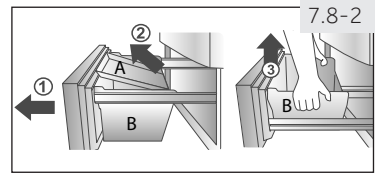

Om het vriesrek en de lade in te voeren, worden de bovenstaande stappen uitgevoerd in de omgekeerde volgorde.

7.9 Voorvriesrek

De onderste vrieslade is uitgerust met een voorvriesvak (Afb. 7.9). Verse etenswaren kunnen worden afgescheiden van reeds ingevroren etenswaren zodat de verse waren probleemloos kunnen worden ingevroren en de ingevroren etenswaren niet ontdooien. Na rangschikking van bevroren etenswaren kunnen deze vakken worden gebruikt voor een eenvoudige opslag van kleine onderdelen zoals kruiden, ijscrème.

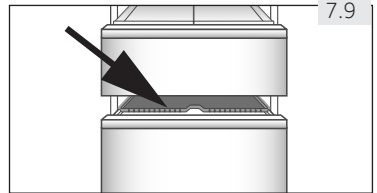

7.10 Verse etenswaren pad

De Verse etenswaren pad (Afb. 7.10) kan worden gebruikt voor:

1. Snel invriezen

Met het Verse etenswaren pad in het vriesvak zullen etenswaren die op deze pad worden geplaatst drie maal sneller invriezen dan in een gewone diepvriezer. De zone van optimale ijskristal vorming wordt tot een minimum herleid; de kwaliteit van de etenswaren wordt bewaard:

- Plaats de Verse etenswaren pad in de bovenste diepvrieslade in de respectieve opening en plaats de etenswaren op de zijde met de "Fresher Pad" afdruk.

2. Snel ontdooien

Met de Verse etenswaren pad uit het apparaat zullen etenswaren vijf maal sneller ontdooien dan zonder de pad omdat:

- laat de Verse etenswaren pad afkoelen aan de omgevingstemperatuur en plaats ze op een vlak oppervlak buiten het apparaat. Plaats de etenswaren op de zijde met de afdruk "Verse etenswaren pad".



i Opgelet: Verse etenswaren pad

- ▶ Raak het aluminium deel van de Verse etenswaren pad niet aan als het wordt gebruikt in het vriesvak. Uw handen kunnen aan het oppervlak vriezen. Draag handschoenen.
- ▶ Houd de verse etenswaren pad droog als u het in de diepvriezer plaatst.

7.11-1

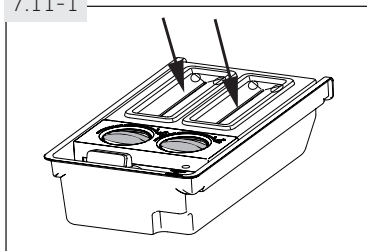

7.11 Ijsblokjesmaker

1. Giet fris drinkwater in elk vakje van de ijsblokjesmaker volgens de markeringen in de maatbeker. U mag de schaalmarkering niet overschrijden. (Afb. 7.11-1).

i Opgelet:

Giet geen water tussen de 2 knoppen. Zo niet kunnen de knoppen bevriezen en de ijsblokjes kunnen niet in de bewaarbox vallen.

2. Plaats de box niet in het bovenste vriesvak.
3. Nadat het water ijs geworden is, verwijdert u de ijsblokjesmaker uit het apparaat en draait u de knop met de hand (Afb. 7.11-2). Daarna zullen de ijsblokjes automatisch in de ijsbox vallen. Verwijder het deksel en verwijder de ijsblokjes.

7.11-2

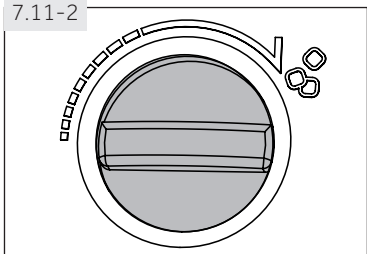

7.12 Vriespacks

Er zijn twee vriespacks aanwezig in de kit die de bewaartijd van diepgevroren etenswaren verlengen in het geval van een stroompanne. De vriespacks worden optimaal gebruikt als ze in de bovenste vrieslade worden geplaatst rechtstreeks op de diepgevroren etenswaren.

7.13 Het licht

Het interne LED-licht schakelt in wanneer één van de deuren geopend is. De prestatie van de lichten wordt niet beïnvloed door de instellingen van andere apparaten.

7.14 ABT sterilisatiemodule

Deze functie steriliseert het koelvak met een frequentie van 99.9%; het vak wordt gereinigd en ontgeurd.



WAARSCHUWING!

Ontkoppel het apparaat van het elektrisch net voor de reiniging.

8.1 Algemeen

Reinig het apparaat als er slechts een kleine hoeveelheid of geen etenswaren opgeborgen zijn.

Het apparaat moet elke vier weken worden gereinigd voor een goed onderhoud en om de geurtjes van slecht opgeslagen etenswaren te voorkomen.



WAARSCHUWING!

- ▶ Reinig het apparaat niet met harde borstels, draadborstels, oplospoeder, petroleum, amylocetaat, aceton en gelijkaardige organische oplossingen, zuur of alkalische oplossingen. Gebruik speciaal koelkast reinigingsmiddel om schade te vermijden.
 - ▶ Spray niet op het apparaat of spoel het niet voor de reiniging.
 - ▶ Gebruik geen waterspray of stoom om het apparaat te reinigen.
 - ▶ Reinig de koude glazen platen niet met warm water. Plotse temperatuurwijzigingen kunnen het glas doen breken.
 - ▶ Raak de binnenzijde van vriesvak niet aan als het in werking is, in het bijzonder als uw handen nat zijn, want uw handen kunnen vastvriezen aan het oppervlak.
 - ▶ Bij opwarming moet u de toestand van ingevroren etenswaren controleren.
- ▶ Houd de pakking van de deur altijd schoon.
 - ▶ Reinig de binnenzijde en de behuizing van het apparaat met een spons in warm water en een neutraal reinigingsmiddel (Afb. 8.1).
 - ▶ Spoel en droog met een zachte doek.
 - ▶ U mag geen van de onderdelen van het apparaat wassen in de vaatwasmachine.
 - ▶ Reinig de accessoires enkel met warm water en een zacht, neutraal wasmiddel.
 - ▶ Laat het apparaat minimum 5 minuten rusten voor u het apparaat herstart want dit kan de compressor beschadigen.

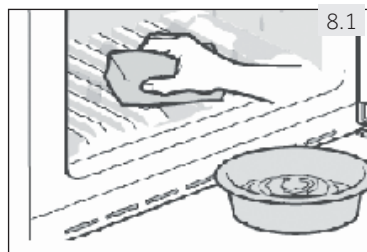

8.2 De ijsblokjesmaker reinigen

1. Verwijder de ijsblokjesmaker uit het apparaat.
2. Verwijder deksel (A) en (B) (Afb. 8.2).
3. Reinig de ijsblokjesmaker met warm water en vloeibaar vaatwasmiddel. Let er op dat alle zeep wordt gespoeld.
4. Sluit de deksels, hervul met drinkwater en breng de ijsblokjesmaker opnieuw aan in het apparaat.

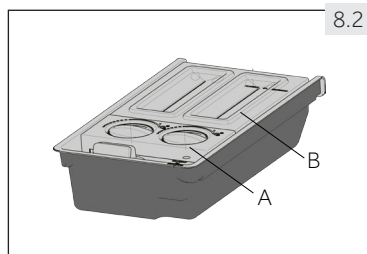

8.3 Ontdooien

De koelkast en diepvriezer ontdooien automatisch; er is geen handmatige bewerking nodig.

8.4 De LED-lampen vervangen

De lamp gebruikt de LED als haar lichtbron, met een laag energieverbruik en een lange levensduur. Als u iets abnormaal opmerkt, kunt u contact opnemen met de klantendienst. Zie KLANTENDIENST.



WAARSCHUWING!

U mag de LED-lamp niet zelf vervangen. Ze mag enkel worden vervangen door de fabrikant of de geautoriseerde service agent.

De lamp gebruikt de LED als haar lichtbron, met een laag energieverbruik en een lange levensduur. Als u iets abnormaal opmerkt, kunt u contact opnemen met de klantendienst. Zie KLANTENDIENST.

Parameters van de lamp:

Spanning 12V; Max. vermogen: 9,5 W

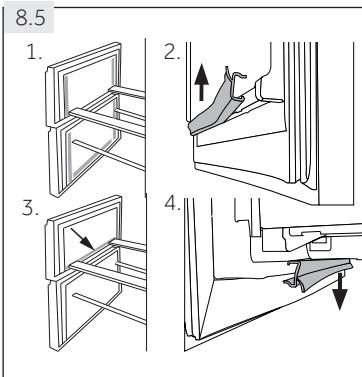

8.5 Verwijderbare secundaire deurpakkingen

Er zijn zes secundaire deurpakkingen op de bovenste en onderste lade van de diepvriezer.

1. Zoek de vijf aangeduide deurpakkingen op de bovenste en onderste diepvrieslade (Afb. 8.5-1).
2. Zorg ervoor dat de gebogen sleuven van de pakking naar binnen zijn gericht wanneer u ze bevestigt (Afb. 8.5-2).
3. Zoek de **onderste** pakking van de bovenste lade zoals aangegeven (Afb. 8.5-3).
4. Zorg ervoor dat de gebogen sleuf van deze pakking naar beneden zijn gericht wanneer u ze bevestigt (Afb. 8.5-4).

U ontvangt deze pakkingen samen met de roterende deur / ladepakkingen via de klantendienst (zie garantiekaart).

8.6 Niet gebruikt gedurende een lange periode

Als het apparaat gedurende een lange periode niet zal worden gebruikt en u gebruikt de vakantiefunctie van de koelkast niet:

- ▶ Verwijder de etenswaren.
- ▶ Ontkoppel het netsnoer.
- ▶ Reinig het apparaat zoals hierboven beschreven.
- ▶ Houd de deur en diepvriesladen open om de onaangename geurtjes te voorkomen.



Opgelet: Uitschakelen

Schakel het apparaat enkel uit als het absoluut noodzakelijk is.

8.7 Het apparaat verplaatsen

1. Verwijder alle etenswaren en ontkoppel het apparaat.
2. Beveilig de laden en andere bewegende onderdelen in de koelkast en de diepvriezer met plakband.
3. U mag de koelkast niet meer dan 45° kantelen om schade aan het koelsysteem te vermijden.



WAARSCHUWING!

- ▶ U mag het apparaat niet bij de handvaten dragen.
- ▶ Plaats het apparaat nooit horizontaal op de grond.

Veel van de voorkomende problemen kunt u zelf oplossen zonder specifieke expertise. In het geval van een probleem moet u alle weergegeven mogelijkheden controleren en de onderstaande instructies volgen voor u contact opneemt met de dienst na verkoop. Zie KLANTENDIENST.



WAARSCHUWING!

- ▶ Voor ieder onderhoud moet u het apparaat uitschakelen en de stekker verwijderen uit het stopcontact.
- ▶ Elektrische apparaten mogen uitsluitend door gekwalificeerde elektrische experts worden onderhouden. Incorrecte reparaties kunnen aanzienlijke gevolgschade veroorzaken.
- ▶ Als het netsnoer beschadigd is, moet het worden vervangen door de fabrikant, zijn onderhoudsdienst of dergelijk gekwalificeerde personen om ieder risico uit te sluiten.

9.1 Probleemoplossen tabel

Probleem	Mogelijke oorzaak	Mogelijke oplossing
De compressor werkt niet.	<ul style="list-style-type: none"> • De stekker is niet ingevoerd in het stopcontact. • Het apparaat is ingesteld in de ont-dooicyclus. 	<ul style="list-style-type: none"> • Voer de stekker in het stopcon-tact. • Dit is normaal voor een automa-tisch ontdooiend apparaat.
Het apparaat draait regelmatig of ge-durende een te lan-ge periode.	<ul style="list-style-type: none"> • De interne en externe tempera-tuur is te hoog. • Het apparaat is al een zekere peri-ode uitgeschakeld. • Een deur/lade van het apparaat is niet stevig gesloten. • De deur/lade is te vaak of te lang geopend. • De temperatuurinstelling van het vriesvak is te laag. • De pakking van de deur/lade is vuil, versleten, gebarsten of stemmen niet overeen. • De vereiste luchtcirculatie is niet gegarandeerd. 	<ul style="list-style-type: none"> • In dat geval is het normaal dat het apparaat langer draait. • Het duurt gewoonlijk 8 tot 12 uur tot het apparaat volledig afkoelt. • Sluit de deur/lade en zorg ervoor dat het apparaat op een vlakke ondergrond is geplaatst en dat er geen etenswaren of container de deur blokkeert. • Open de deur/lade niet te vaak. • Stel de temperatuur hoger in tot de geschikte koelkasttempera-tuur bereikt is. Het duurt 24 uur tot de koelkasttemperatuur sta-biel wordt. • Reinig de deur/lade of laat ze ver-vangen door de klantendienst. • Zorg voor voldoende ventilatie.
De binnenzijde van de koelkast is vuil en/of stinkt.	<ul style="list-style-type: none"> • De binnenzijde van de koelkast moet worden gereinigd. • Er zijn etenswaren met een sterke geur opgeborgen in de koelkast. 	<ul style="list-style-type: none"> • Reinig de binnenzijde van de koel-kast. • Verpak de etenswaren grondig.

Probleem	Mogelijke oorzaak	Mogelijke oplossing
Het is onvoldoende koud binnen in het apparaat.	<ul style="list-style-type: none"> • De temperatuur is te hoog ingesteld. • Te warme etenswaren werden opgeslagen. • Te veel etenswaren in een keer opgeslagen. • De etenswaren werden te dicht bij elkaar geplaatst. • Een deur/lade van het apparaat is niet stevig gesloten. • De deur/lade is te vaak of te lang geopend. 	<ul style="list-style-type: none"> • Stel de temperatuur opnieuw in. • Laat de etenswaren altijd goed afkoelen voor u ze opbergt. • Berg altijd kleine hoeveelheden etenswaren op. • Laat een opening tussen verschillende etenswaren om de lucht te laten circuleren. • Sluit de deur/lade. • Open de deur/lade niet te vaak.
Het is te koud in het apparaat.	<ul style="list-style-type: none"> • De temperatuur is te laag ingesteld. • De Power-Freeze functie is ingeschakeld of draait te lang. 	<ul style="list-style-type: none"> • Stel de temperatuur opnieuw in. • Schakel de Power Freeze functie uit.
Vocht vorming op de binnenzijde van het koelvak.	<ul style="list-style-type: none"> • Het klimaat is te warm en te vochtig. • Een deur/lade van het apparaat is niet stevig gesloten. • De deur/lade is te vaak of te lang geopend. • Voedselcontainers of vloeistoffen zijn open gelaten. 	<ul style="list-style-type: none"> • Verhoog de temperatuur. • Sluit de deur/lade. • Open de deur/lade niet te vaak. • Laat warme etenswaren afkoelen tot kamertemperatuur en dek de etenswaren en vloeistoffen af.
Vocht accumuleert op de buitenzijde van de koelkast of tussen de deuren/deur en de lade.	<ul style="list-style-type: none"> • Het klimaat is te warm en te vochtig. • De deur/lade is niet stevig gesloten. De koude lucht in het apparaat en de warme lucht buiten condenseert. 	<ul style="list-style-type: none"> • Dit is normaal in een vochtig klimaat en zal veranderen wanneer de vochtigheidsgraad daalt. • Zorg ervoor dat de deur/lade volledig gesloten is.
Veel ijs en vorst in het vriesvak.	<ul style="list-style-type: none"> • De etenswaren werden niet correct verpakt. • Een deur/lade van het apparaat is niet stevig gesloten. • De deur/lade is te vaak of te lang geopend. • De pakking van de deur/lade is vuil, versleten, gebarsten of stemmen niet overeen. • Er is iets in de koelkast dat de deur/lade belemmert correct te sluiten. 	<ul style="list-style-type: none"> • U moet de etenswaren altijd goed verpakken. • Sluit de deur/lade. • Open de deur/lade niet te vaak. • Reinig de deur/ladepakkingen of vervang ze. • Breng de laden, deurrekken of interne containers opnieuw aan zodat de deur/lade kan sluiten.
Het apparaat maakt abnormaal lawaai.	<ul style="list-style-type: none"> • Het apparaat staat niet op een vlakke ondergrond. • Het apparaat komt in contact met een aanpalend voorwerp. 	<ul style="list-style-type: none"> • Stel de voeten in om het apparaat te nivelleren. • Verwijder objecten rond het apparaat.

Probleem	Mogelijke oorzaak	Mogelijke oplossing
U moet een licht geluid horen, gelijkaardig aan dat van stromend water.	<ul style="list-style-type: none"> Dit is normaal. 	<ul style="list-style-type: none"> -
U zult een alarm-signaal horen.	<ul style="list-style-type: none"> De deur van het koelvak of een deur van de diepvriezer staat open. 	<ul style="list-style-type: none"> Sluit de deur/lade.
U zult een zacht gezoem horen.	<ul style="list-style-type: none"> Het anti-condensatiesysteem werkt. 	<ul style="list-style-type: none"> Dit voorkomt condensatie en is normaal.
De interne verlichting of het koelsysteem werkt niet.	<ul style="list-style-type: none"> De stekker is niet ingevoerd in het stopcontact. De voeding is niet intact. De LED-lamp is defect. 	<ul style="list-style-type: none"> Voer de stekker in het stopcontact. Controleer de elektrische toevoer naar de kamer. Bel het lokale elektriciteitsbedrijf! Bel de service om de lamp te vervangen.
De zijpanelen van de kast en deurs-trip kunnen warm worden.	<ul style="list-style-type: none"> Dit is normaal. 	<ul style="list-style-type: none"> -

9.2 Stroompanne

In het geval van een stroompanne zullen de etenswaren ongeveer 18 uur koud blijven. Volg deze tips tijdens een langdurige stroomonderbreking, in het bijzonder in de zomer:

- ▶ Open de deur/lade zo weinig mogelijk.
- ▶ Plaats geen bijkomende etenswaren in het apparaat tijdens een stroomonderbreking.
- ▶ Als een stroomonderbreking vooraf wordt aangekondigd en de onderbreking langer dan 18 uur zal duren, kunt u op voorhand ijs maken en het in een container plaatsen boven in het koelvak.
- ▶ Na de onderbreking moeten de etenswaren onmiddellijk worden geïnspecteerd.
- ▶ Aangezien de temperatuur in de koelkast zal stijgen tijdens een stroomonderbreking of een andere panne zal de bewaartijd en de kwaliteit van de etenswaren verminderen. Alle etenswaren die ontdooien snel moeten worden verbruikt of bereid en opnieuw ingevroren (indien geschikt) om gezondheidsrisico's te voorkomen.



Opgelet: Geheugenfunctie tijdens stroompanne

Na herstel van de stroom blijft het apparaat met dezelfde instellingen werken die werden ingesteld voor de stroompanne.

10.1 Uitpakken



WAARSCHUWING!

- ▶ Het apparaat is zwaar. Draag het altijd met twee personen.
- ▶ Houd alle verpakking buiten het bereik van kinderen en gooi ze weg op een milieuvriendelijke wijze.
- ▶ Verwijder het apparaat uit de verpakking.
- ▶ Verwijder alle verpakkingsmateriaal.

10.2 Milieuomstandigheden

De kamertemperatuur moet altijd tussen 10°C en 43°C zijn aangezien het de temperatuur in het apparaat en het energieverbruik kan beïnvloeden. Installeer het apparaat niet in de buurt van warmte-uitstralende apparaten (ovens, koelkasten) zonder isolatie.

10.3 Ruimtevereiste

Vereiste plaats wanneer de deur geopend is (Afb. 10.3):

Breedte in mm		Diepte in mm		Afstand met de muur in mm
W1	W2	D1	D2	
830	1424	600	885	50
		D3	D4	
		1034	1130	

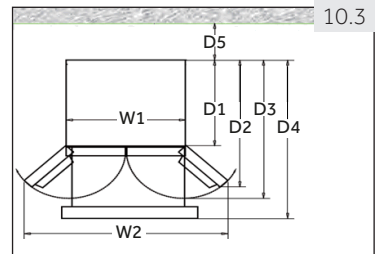

10.4 Ventilatie doorsnede

Om het apparaat voldoende te ventileren uit veiligheidsredenen moet de informatie van de vereiste ventilatie doorsnede worden gerespecteerd (Afb. 10.4).

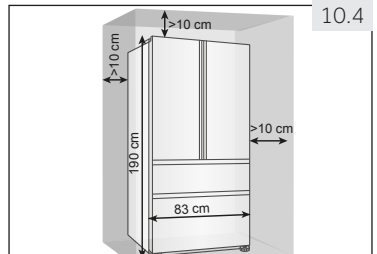

10.5 Het apparaat uitlijnen

Het apparaat moet op een vlakke en stevige ondergrond worden geplaatst.

1. Kantel de koelkast lichtjes naar achter (Afb. 10.5).
2. Stel de voeten in op het gewenste niveau.
3. De stabiliteit kan worden gecontroleerd door zachtjes te kloppen op de diagonale hoeken. De lichte bewegingen moeten hetzelfde zijn in beide richtingen. Zo niet kan het kader vervormen; dit kan resulteren in lekken in de deurpakkingen. Een lage tendens naar achter vereenvoudigt het sluiten van de deur.

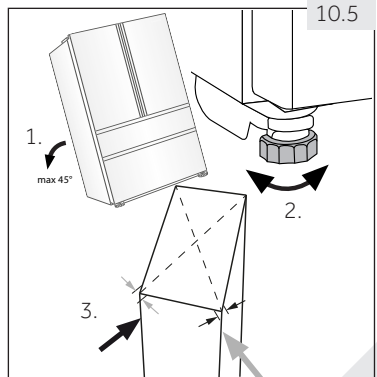

10.6-1

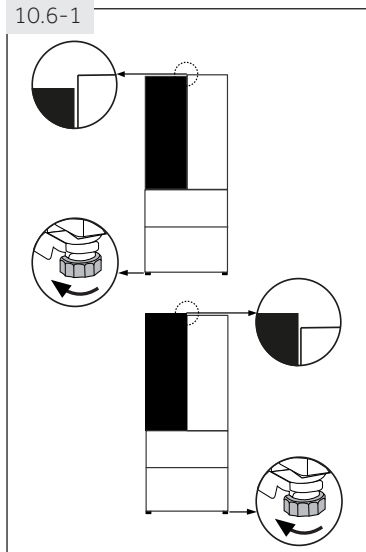

10.6 De deuren fijnafstemmen

Als de deuren niet genivelleerd zijn kan dit als volgt worden opgelost:

10.6.1 Instelbare voetjes gebruiken

Draai de instelbare voetjes in de richting van de pijl (Afb. 10.6-1) om het voetje omhoog of omlaag in te stellen.

10.6-2

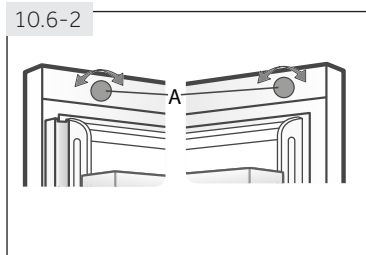

10.6.2 De aanpassing knop gebruiken

Draai de aanpassing knop bovenaan op de deur (Afb. 10.6-1).

10.6-3

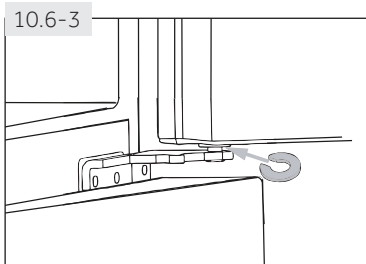

10.6.3 Afstandshouders gebruiken

- ▶ Open de bovenste deur en til ze op.
- ▶ Klem de afstandshouder (in de accessoire zak) zorgvuldig de witte plastic ring van het middelste scharnier met de hand of met gereedschap zoals een tang (Afb. 10.6-3). Maak krassen of deuken in de deur.



Opgelet: Nivellering

Het is mogelijk dat de deuren van de koelkast in de toekomst niet langer genivelleerd zijn omwille van het gewicht van de bewaarde etenswaren. In dat geval moet u ze instellen in overeenstemming volgens de bovenstaande methode.

10.7 Wachtijd

De onderhoudsvrije smeerolie bevindt zich in de capsule van de compressor. Deze olie kan doorheen de afgesloten leidingen stromen als het apparaat gekanteld wordt tijdens transport. Voor u het apparaat aansluit op het elektrisch net moet u 2 uur (Afb. 10.7) wachten zodat de olie in de capsule kan stromen.

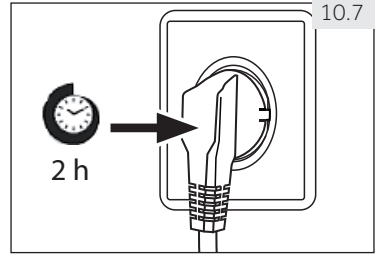

10.8 Elektrische verbinding

Voor elke aansluiting moet u controleren of:

- ▶ het elektrisch net, stopcontact en de zekeringen overeenstemmen met de informatie op het naamplaatje.
- ▶ het stopcontact geaard is en geen multi-stekker of verlengsnoer is.
- ▶ de stekker en het stopcontact overeenstemmen.

Voer de stekker in een correct geïnstalleerd stopcontact bij u thuis.



WAARSCHUWING!

Om risico's te vermijden, moet een beschadigd netsnoer worden vervangen door de klantendienst (zie garantiekaart).

11.1 Productfiche conform regel EU Nr. 1060/2010

Handelsmerk	Haier
Modelidentificatie	HB18FGSAAA
Categorie van het model	Koelkast-diepvriezer
Energie efficiëntieklasse	A++
Jaarlijks energieverbruik (kWh/jaar) ¹⁾	298
Opslagvolume koelen (L)	351
Opslagvolume vriezen (L)	157
Ster classificatie	 ***
Temperatuur van andere vakken > 14°C	Niet van toepassing
Vorstvrij systeem	Ja
Beveiliging tegen stroompanne (h)	18
Vriesvermogen (kg/24u)	14
Klimaatklasse Dit apparaat is bedoeld voor gebruik bij een temperatuur tussen 10°C en 43°C.	SN/N/ST/T
Akoestische geluidsemissies in de lucht (db(A) re 1pW)	38
Constructietype	Vrijstaand

¹⁾ op basis van standaardtestresultaten voor 24 uur. Het reële energieverbruik hangt af van het gebruik van het apparaat en waar het zich bevindt.

11.2 Bijkomende technische gegevens

Totaal brutovolume (L)	592
Nettovolume (L)	508
Spanning / Frequentie	220-240V ~/ 50Hz
Invoervermogen (W)	120
Invoerspanning (A)	1.5
Hoofdzekering (A)	16
Koelmiddel/hoeveelheid	R600a/69g
Afmetingen (H/B/D in mm)	669x830x1900

11.3 Normen en richtlijnen

Dit product stemt overeen met de vereisten van alle toepasselijke EU-richtlijnen met de overeenstemmende geharmoniseerde normen die gelden voor de CE-markering.

We raden onze Haier klantendienst aan en het gebruik van originele reserveonderdelen. Als u een probleem ondervindt met uw apparaat moet u eerst de sectie PROBLEEMOPLOSSEN controleren.

Als u daar geen oplossing vindt, kunt u contact opnemen met

- ▶ uw lokale verdeler of
- ▶ de Onderhoud & Ondersteuning zone op www.haier.com waar u telefoonnummers en VGV kunt vinden en waar uw service claim kunt activeren.

Wanneer u contact opneemt met onze service moet u de volgende informatie bij de hand hebben.

De informatie staat vermeld op het naamplaatje.

Model _____ Serienr. _____

Controleer ook het garantiokaartje dat wordt geleverd met het product met betrekking tot de garantie.

Voor algemene zakelijke vragen vindt u hieronder onze adressen in Europa:

Europese Haier adressen			
Land*	Postadres	Land*	Postadres
Italië	Haier Europe Trading SRL Via De Cristoforis, 12 21100 Verese ITALIË	Frankrijk	Haier France SAS 3-5 rue des Graviers 92200 Neuilly sur Seine FRANKRIJK
Spanje Portugal	Haier Iberia SL Pg. Garcia Faria, 49-51 08019 Barcelona SPANJE	België-FR België-NL Nederland Luxemburg	Haier Benelux SA Anderlecht Route de Lennik 451 BELGIË
Duitsland Oostenrijk	Haier Deutschland GmbH Hewlett-Packard-Str. 4 D-61352 Bad Homburg DUITSLAND	Polen Tsjechië Hongarije Griekenland Roemenië Rusland	Haier Poland Sp. zo.o. Al. Jerozolimskie 181B 02-222 Warszawa POLEN
Verenigd Koninkrijk	Haier Appliances UK Co.Ltd. One Crown Square Church Street East Woking, Surrey, GU21 6HR UK		

*Voor meer informatie verwijzen wij u naar www.haier.com

HB18_NL-V03_042017

Haier



Felhasználói kézikönyv

Hűtő - fagyasztó

HB18FGSAAA

HU

Haier

Köszönjük, hogy Haier terméket vásárolt.

A készülék használatba vétele előtt figyelmesen olvassa el az alábbi utasításokat. Az utasítások fontos információkat tartalmaznak, melyek segítenek abban, hogy a legjobban kihasználhassa készülékét, valamint biztosítsa a biztonságos és helyes üzembe helyezést, használatot és karbantartást.

Tartsa ezt a kézikönyvet könnyen hozzáférhető helyen, hogy mindig megnézhesse a készülék biztonságos és helyes használata érdekében.

Ha eladja a készüléket, mellékelje a kézikönyvet, illetve ha elköltözik, hagyja a lakásban, és mindenképpen adja át ezt a kézikönyvet az új tulajdonosnak, hogy megismerhesse a készüléket és a biztonsági figyelmeztetéseket.

Jelmagyarázat



Figyelem - Fontos biztonsági utasítások



Általános információk és tippek



Környezetvédelmi információ

Hulladékkezelés



Segítsen a környezet és az emberi egészség védelmében. Helyezze a csomagolást megfelelő gyűjtőedénybe az újrahasznosításhoz. Segítsen az elektronikus és elektromos készülékek hulladékának újrahasznosításában. Az ezzel a jelzéssel ellátott készülékeket ne helyezze a háztartási hulladék közé. Jutassa el a terméket a helyi újrafeldolgozó üzembe vagy vegye fel a kapcsolatot az önkormányzattal.



FIGYELMEZTETÉS!

Sérülés vagy fulladásveszély!

A hűtőközegeket és gázokat professzionális módon kell ártalmatlanítani. A helyes le-
selejtezőskor ellenőrizze, hogy a hűtőkör csövezetéke nem sérült-e meg. Válassza le a készüléket az áramforrásról. Vágja el az elektromos kábelt és selejtezze le. Távolítsa el a tálcákat és a fiókokat, valamint az ajtóreteszt és a tömitéseket, hogy megakadályozza a gyermekek és állatok bezáródását a készülékbe.

1- Biztonsági információ	4
2- Felhasználási javaslat.....	10
3- Termékleírás.....	11
4- Kezelőpanel.....	12
5- Használat	13
6- Energiatakarékosságitanácsok.....	22
7- Berendezés	23
8- Ápolás és tisztítás.....	27
9- Hibaelhárítás	30
10- Üzembe helyezés	33
11- Műszaki adatok	36
12- Ügyfélszolgálat.....	37

Mielőtt bekapcsolná a készüléket, figyelmesen olvassa el a következő biztonsági utasításokat!:



FIGYELMEZTETÉS!

Az első használat előtt

- ▶ Ellenőrizze, hogy a készülék a szállítás során nem sérült-e meg.
- ▶ Távolítson el minden csomagolást és tarassa a gyerekektől távol.
- ▶ Várjon legalább két órát a készülék üzembe helyezése előtt, hogy a hűtőkör teljes hatékonysággal működhessen.
- ▶ A készülék nehéz, ezért mindig két személy kezelje.

Üzembe helyezés

- ▶ A készüléket egy jól szellőztetett helyen kell elhelyezni. A készülék felett legalább 10 cm, a készülék körül pedig legalább 10 cm szabad hely maradjon.
- ▶ Soha ne helyezze a hűtőszekrényt nedves környezetbe vagy olyan helyre, ahol víz érheti. A fröccsenő vizet és a foltokat tiszta, puha ruhával távolítsa el.
- ▶ Ne helyezze a készüléket olyan helyre, ahol közvetlen napfény éri, vagy hőforrás (tűzhely, fűtőtest) közelébe.
- ▶ A készüléket méretének és felhasználási módjának megfelelő helyre telepítse és vízszintezze.
- ▶ Hagyja szabadon a készülék és a beépített rendszerek szellőzőnyílásait.
- ▶ Ellenőrizze, hogy az adattáblán feltüntetett elektromos adatok megfelelnek az áramforrás adatainak. Ha nem, forduljon villanyszerelőhöz.
- ▶ A készülék 220-240 V-on, 50 Hz-es hálózaton működik. Rendellenes feszültségingadozás következtében a készülék nem indulhat el, vagy károsodhat a hőmérséklet szabályozó vagy a kompresszor, vagy működés közben rendellenes hangot adhat ki. Ebben az esetben automata feszültség szabályozó telepítése szükséges.
- ▶ Könnyen elérhető, különálló, földelt aljzatot használjon áramforrásként. A készüléket le kell földelni.
- ▶ **Csak az Egyesült Királyságban:** A készülék tápkábelén három érintkezős (földelt) dugasz található, amely a szabványos három érintkezős (földelt) aljzatba illeszkedik. Soha ne vágja le vagy szerelje le a harmadik érintkezőt (a földelést). A készülék üzembe helyezése után is elérhetőnek kell lennie a dugasznak.
- ▶ Ne használjon elosztót és hosszabbítót.

**FIGYELMEZTETÉS!**

- ▶ Ellenőrizze, hogy a tápkábelt nem csípte-e be a hűtőszekrény. A tápkábelre ne lépjen rá.
- ▶ Ne okozzon sérülést a hűtőkörön.

Napi használat

- ▶ A készülék használható 8 éves és ennél nagyobb gyermekek által, valamint csökkentett fizikális, érzékelési vagy mentális készségekkel rendelkező személyek által, vagy tapasztalattal és tudással nem rendelkező személyek által, ha őket a biztonságukért felelős személy a készülék használatával kapcsolatban tájékoztatással vagy iránymutatással látta el.
- ▶ Tartsa távol a 3 évnél fiatalabb gyermekeket a készüléktől, amennyiben nincsenek folyamatosan felügyelet alatt.
- ▶ Ne hagyja a gyermekeket a készülékkel játszani.
- ▶ Ha városi gáz vagy más gyúlékony gáz szivárog a hűtőszekrény közelében: zárja el a szivárgó gáz csapját, nyissa ki az ajtókat és az ablakokat, és ne húzza ki vagy dugja be a hűtőszekrény vagy más készülék tápkábelét.
- ▶ Vegye figyelembe, hogy a készüléket 10 és 43 °C fok közötti környezeti hőmérsékleten való üzemeltetésre tervezték. Lehetséges, hogy a készülék nem működik megfelelően, ha hosszú ideig a feltüntetett tartományon kívüli hőmérsékleten hagyják.
- ▶ Ne helyezzen nem stabil tárgyakat (nehéz tárgyakat, vízzel telt edényeket) a hűtő tetejére, hogy elkerülje a leeső tárgyak okozta személyi sérülés, vagy a vízzel való érintkezés miatt az áramütés veszélyét.
- ▶ Ne húzza az ajtó polcait. Az ajtó megdőlhethet, az üvegrekesz leszakadhat vagy a készülék előredőlhethet.
- ▶ Csak a fogantyúknál fogva nyissa ki és csukja be az ajtókat. Az ajtók, valamint az ajtók és a szekrény közötti rés nagyon szűk. Ne dugja a kezét ezekre a területekre, hogy elkerülje az ujjai becsípődését. Csak akkor nyissa ki és csukja be a hűtőszekrény ajtaját, ha nem állnak gyermekek az ajtó mozgási tartományában.
- ▶ Ne tároljon vagy használjon gyúlékony, robbanékony vagy maró hatású anyagokat a készülékben vagy annak közelében.
- ▶ A készülékben ne tároljon gyógyszereket, baktériumokat vagy kémiai anyagokat. A készülék háztartási berendezés. Nem ajánlott pontos hőmérsékletet igénylő anyagok tárolására.



FIGYELMEZTETÉS!

Napi használat

- ▶ Sose tároljon folyadékokat üvegekben és dobozokban (a magas alkoholtartalmú szeszes italokon kívül), különösen szénsavas üdítőitalokat a fagyasztóban, mert a fagyasztás során ezek felrobbannak.
- ▶ Ellenőrizze az ételmiszer állapotát, ha a fagyasztóban felmelegedést tapasztal.
- ▶ Ne állítson be feleslegesen alacsony hőmérsékletet a hűtőszekrényben. Magas beállításokon mínusz hőmérséklet is elérhető. Figyelem: Az üvegek felrobbanhatnak.
- ▶ Ne érintse meg a fagyasztott termékeket nedves kézzel (viseljen kesztyűt). Különösen ne fogyassza el azonnal a jégkrémeket közvetlenül azután, hogy kivette a fagyasztórekeszből. Fennáll a fagyásveszély vagy a fagyási hólyagosodás veszélye. Elsősegély: tartsa azonnal folyó hideg víz alá. Ne húzza el!
- ▶ Ne érintse meg működés közben a fagyasztó tárolórekeszét, különösen nedves kézzel ne tegye, mert a keze odafagyhat a felülethez.
- ▶ Áramkimaradás során vagy tisztítás előtt a készüléket húzza ki a dugaljzatból. Várjon legalább 5 percet a készülék újraindításával, mert a gyakori elindítás károsíthatja a kompresszort.
- ▶ Ne használjon a gyártó ajánlásain kívüli elektromos berendezéseket a készülék ételmiszer-tároló rekeszeiben.

Karbantartás / tisztítás

- ▶ A gyermekek legyenek felügyelet alatt, ha tisztítják vagy karbantartják a készüléket.
- ▶ A szokásos karbantartás előtt válassza le a készüléket az elektromos hálózatról. Várjon legalább 5 percet a készülék újraindításával, mert a gyakori elindítás károsíthatja a kompresszort.
- ▶ A dugasznál és ne a kábelnél fogva húzza ki a készüléket.
- ▶ Ne kaparja le a zúzmarát és a jeget éles tárggyal. Ne használjon permetezőt, elektromos fűtőeszközt például fűtőtestet, hajszárítót, gőztisztítót vagy más hőforrást, hogy elkerülje a műanyag alkatrészek károsodását.
- ▶ Ne használjon mechanikus berendezéseket vagy egyéb eszközöket a kiolvasztás felgyorsításához, mint amelyeket a gyártó ajánlott.



FIGYELMEZTETÉS!

Karbantartás / tisztítás

- ▶ Ha a készülék kábele sérült, a veszélyhelyzet elkerülése érdekében ki kell cseréltetni a gyártóval, vagy egy szakszerelővel, vagy egy megfelelően képezett szakemberrel.
- ▶ Ne próbálja meg egyedül megjavítani, szétszerelni vagy módosítani a készüléket. Ha javításra van szükség, vegye fel a kapcsolatot az ügyfélszolgálattal.
- ▶ Legalább évente egyszer takarítsa le a port a készülék hátuljáról, hogy elkerülje a tűzveszélyt, valamint az energiafogyasztás növekedését.
- ▶ Ne szórja be vagy öblítse le a készüléket tisztítás közben.
- ▶ Ne használjon vízpermetet vagy gőzt a készülék tisztítására.
- ▶ Ne tisztítsa le a hideg üvegpolcokat forró vízzel. A hirtelen hőmérsékletváltozás miatt az üveg eltörhet.

Tájékoztatás a hűtőgázzal



FIGYELMEZTETÉS!

A készülék gyúlékony hűtőközeget, IZOBUTÁNT (R600a) tartalmaz. Ellenőrizze, hogy a szállítás vagy az üzembe helyezés során nem sérült-e meg a hűtőkör. A szivárgó hűtőközeg szemsérülést vagy gyulladást okozhat. Sérülés esetén tartsa távol a nyílt lángot, alaposan szellőztesse ki a helyiséget, **ne** dugja be vagy húzza ki a készülék vagy bármely más készülék tápkábelét. Tájékoztassa az ügyfélszolgálatot.

Ha a hűtőközeg szembe kerül, azonnal öblítse ki folyó vízzel, és azonnal hívjon szemészt.



VIGYÁZAT!

Az ajtó bezárásakor a bal ajtón lévő függőleges ajtószélnek befelé kell hajolnia (1).

Ha megpróbálja bezárni a bal ajtót és a függőleges ajtószél nincs behajtvva (2), akkor először hajtsa be, máskülönben az ajtó nekiütődik a megerősítő pántnak vagy a jobb ajtónak. Így az ajtószél megsérülhet, vagy szivárgás léphet fel.

A függőleges ajtószélben van egy fűtőszál. A felület hőmérséklete kissé növekedhet, de ez normális jelenség és nem befolyásolja a hűtőszekrény működését.

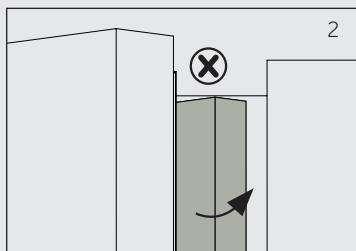
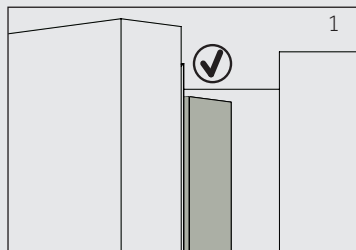

2.1 Felhasználási javaslat

Ez a készülék élelmiszerek hűtésére és fagyasztására készült. Kifejezetten száraz, beltéri háztartási célokra készült. Kereskedelmi vagy ipari felhasználásra nem alkalmas.

A készülék módosítása vagy megváltoztatása tilos. A nem rendeltetésszerű használat veszélyes lehet és a jótállás elvesztésével jár.

2.2 Tartozékok

Ellenőrizze a tartozékokat és dokumentumokat a következő lista alapján 2.2 sz. kép):



i Értesítés: Változtatások

A műszaki változtatások és a különböző típusok miatt az ebben a fejezetben levő ábrák eltérhetnek az Ön készüléktípusától.

A készülékek képei (3. sz kép). 3)

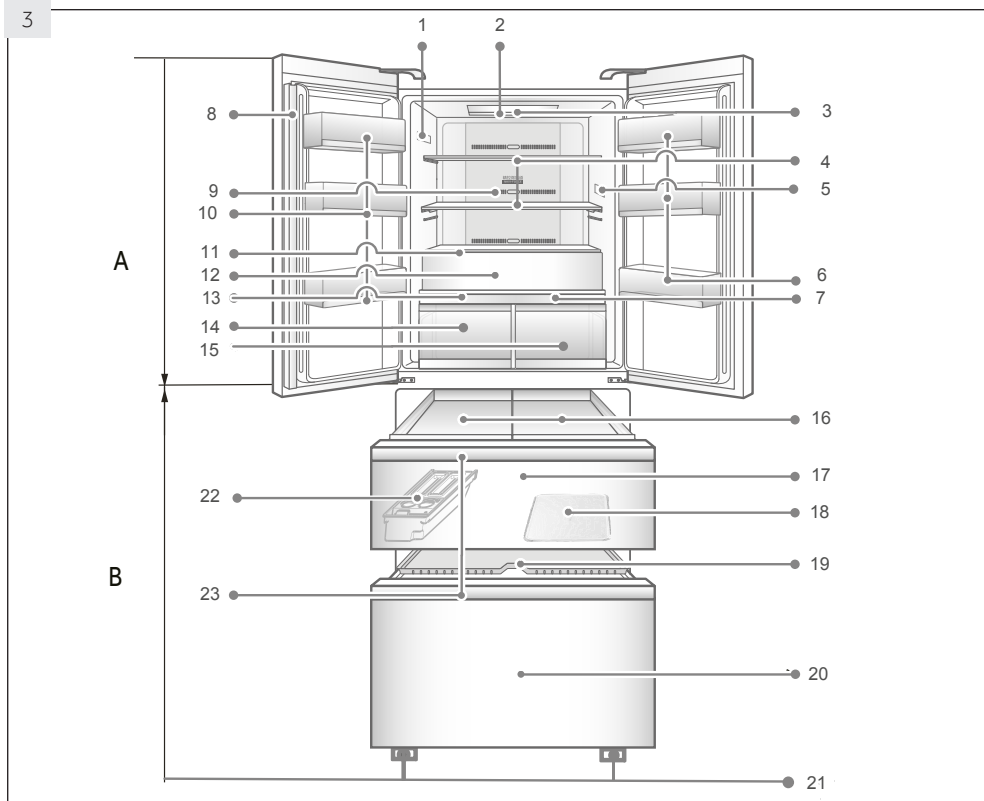

A: Hűtőtér

- 1 Adattábla
- 2 LED-es hűtő világítás
- 3 ABT sterilizáló modul
- 4 Üvegpolc
- 5 Helyes hőmérséklet kijelző (opcionális)
- 6 Ajtórekesz
- 7 DryZone fiók panel
- 8 Ajtószél
- 9 Légvezeték
- 10 Ajtórekesz
- 11 A gyümölcs- és zöldségrekesz elfordítható fedele
- 12 Zöldség- és gyümölcs rekesz
- 13 MoistZone fiók-panel
- 14 MoistZone fiók
- 15 DryZone fiók

- 16 Fagyasztórekesz
- 17 Felső fagyasztófiók
- 18 Előfagyasztó tálca
- 19 Frissítő alátét
- 20 Alsó fagyasztófiók
- 21 Állítható lábak
- 22 Jégkészítő
- 23 Fagyasztófiók fogantyúja

B: Fagyasztószelekrény

Kezelőpanel (4. sz. kép)

Jelmagyarázat:

- A Hűtőgép hőmérséklet beállítások
- B Fagyasztó hőmérséklet beállítások
- C Fuzzy (automatikus) mód és Holiday (szabadság) funkció be/ki
- D Super-Cool (Szuper hűtés) funkció bekapcsolás/kikapcsolás
- E Super-Freeze (Szuper fagyasztás) funkció bekapcsolás/kikapcsolás
- F Kezelőpanel lezárás/feloldás

Jelzőfények:

- a Hűtőrekesz hőmérséklet
- b Fagyasztó rekesz hőmérséklet
- c1 Szabadság funkció
- c2 Automatikus mód
- d "Super-Cool" (Gyors-hűtés) funkció
- e "Super-Freeze" (nagyteljesítményű fagyasztás) funkció
- f Kezelőpanel lezárás

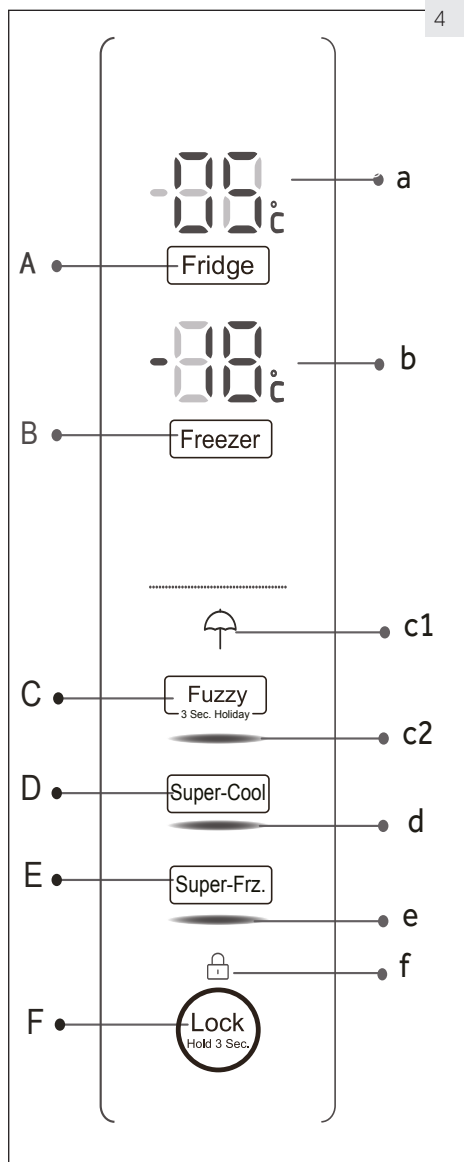

5.1 Az első használat előtt

- ▶ Távolítsa el minden csomagolóanyagot, tartsa távol őket a gyermekektől, és helyezze el őket környezetbarát módon.
- ▶ Tisztítsa meg a készülék belsejét és külsejét enyhe tisztítószeres vízzel, mielőtt bármilyen élelmiszert helyezne bele.
- ▶ A készülék vízszintezése és megtisztítása után várjon legalább 2 órát, mielőtt az elektromos hálózathoz csatlakoztatná. Tekintse meg az ÜZEMBEHELYEZÉS részt.
- ▶ Magas beállítással hűtse elő a rekeszeket, mielőtt behelyezi az élelmiszert. A "Szuper hideg" és a "Szuper fagyasztás" funkciók segítenek a rekeszek gyors lehűtésében.
- ▶ A hűtőszekrény és a fagyasztó hőmérséklete automatikusan 5° C, illetve -18° C-ra vannak állítva. Ezek az ajánlott beállítások. Szükség esetén kézzel megváltoztathatja ezeket a beállításokat. Tekintse meg, kérem a KÉZI BEÁLLÍTÁS ÜZEMMÓDOT.

5.2 Érintőgombok

A kezelőpulton levő gombok érintőgombok, melyek már az ujjak enyhe érintésére is reagálnak.

5.3 A készülék be-/kikapcsolása

A készülék rögtön bekapcsol, miután az elektromos hálózathoz csatlakoztatta.

Amikor a készüléket első alkalommal helyezik üzembe, az aktuális hűtő és fagyasztó hőmérsékletek ("a" és "b") jelennek meg. A kijelző villogni fog. Ha az ajtók zárva vannak .30 másodperc múlva kikapcsol. Lehet hogy a panelzár aktív:



Megjegyzés: Előbeállítás

- ▶ A készülék gyárilag az 5°C (hűtőszekrény) és a -18°C (fagyasztó) ajánlott hőmérsékletekre van beállítva. Normális környezeti hőmérsékleti feltételek mellett nem kell beállítania a hőmérsékletet.
- ▶ A DryZone rekesz alapértelmezett funkciója "gyümölcsök és zöldségek". A MoistZone rekeszé "magas nedvességtartalom".
- ▶ Ha a készüléket az elektromos hálózatról való leválasztás után újból bekapcsolják, 12 órába is telhet, amíg a helyes hőmérsékletet eléri.

Kikapcsolás előtt üritse ki a készüléket. A készülék kikapcsolásához húzza ki a tápkábelt az elektromos aljzataból.

5.4 Készenléti üzemmód

A kijelző egy gomb megnyomása után 30 mp-cel automatikusan kikapcsol. A kijelző automatikusan záródik. Automatikusan felvillan bármely billentyű megérintésekor vagy az ajtó/rekesz kinyitásakor.

5.5 Kezelőpanel lezárása/feloldása



Megjegyzés: Kezelőpanel lezárás

A kezelőpanel automatikusan zárolja magát, ha 30 másodpercig nem érintenek meg egyetlen gombot sem. A beállításokhoz a kezelőpanelt fel kell oldani.

- ▶ Érintse meg az "F" gombot 3 másodpercig, hogy a kezelőpanel elemeit ne lehessen aktiválni (lásd 5.5 kép). A kapcsolódó "f" jelzés megjelenik.
- ▶ A feloldáshoz érintse meg újra a gombot.

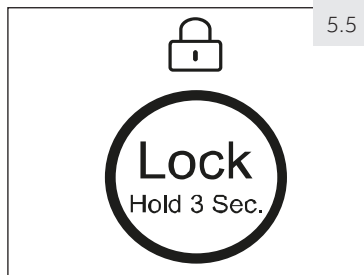

5.6 Ajtó/rekesz nyitó riasztás

Ha a hűtőszekrény ajtaja vagy a fagyasztó fiókja több mint 1 percig nyitva van, megszólal az ajtó/fiók nyitva riasztóhang. A riasztás az ajtó/fiók bezárásával némítható el. Ha az ajtó/fiók több mint 7 percig nyitva van, a hűtőszekrény és a kezelőpanel világitása automatikusan kikapcsol.

5.7 Válassza ki a működési módot.

Lehetséges, hogy a következő két mód közül ki kell választania az egyiket a készülék beállításához:

5.7.1 Automatikus üzemmód

Ha nincsenek különleges igényei, ajánlatos az automatikus üzemmódot használni:

Automatikus módban a készülék automatikusan be tudja állítani a hőmérsékletet a környezeti hőmérséklettől és a készülékben levő hőmérsékletváltozástól függően. A funkció esetén nem szükséges kézi beavatkozás.

1. Ha blokkolva van az „F” gomb megérintésével oldja ki a panelt. (lásd 5.5 kép).
2. Érintse meg a "C" (Automatikus) gombot (lásd 5.7.1-1 kép).
3. A "c2" jelzés világit, és a funkció aktiválódik (lásd 5.7.1-2 kép).

A fenti lépések ismétlésével vagy egy másik funkció kiválasztásával ezt a funkciót újra ki lehet kapcsolni.

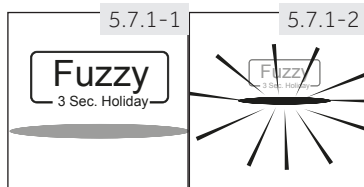

5.7.2 Kézi beállítás üzemmód

Ha kézzel szeretné beállítani a készülék hőmérsékletét, mert egy bizonyos élelmiszert tárol benne, akkor beállíthatja a hőmérsékletet a hőmérséklet beállító gombbal:



Megjegyzés: Konfliktus más funkciókkal

A hőmérsékletet nem lehet beállítani, ha egyéb funkció (Gyorshűtés, Gyorsfagyasztás, Nyalalás vagy Automatikus) aktiválva van vagy a kijelző le van zárva. A megfelelő indikátor villogni fog a berregő hangjával kísérvé.

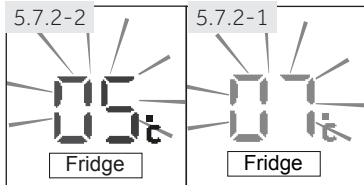

5.7.2.1 A hűtőszekrény hőmérsékletének beállítása

1. Amennyiben blokkolt az „F” gomb megérintésével oldja ki a panelt. (lásd 5.5 kép).
2. Érintse meg az „A” (Hűtőszekrény) gombot a hűtőszekrény kiválasztásához. Megjelenítődik a fagyasztórészleg aktuális hőmérséklete (lásd 5.7.2-1 kép).
3. Érintse meg többször egymás után az „A” gombot (Hűtőszekrény), amíg a hőmérséklet a kívánt értéken villogni kezd (lásd 5.7.2-2 kép). Minden gomb érintést hangjelzés kísér. A hőmérséklet egy min. 1°C-ról egy max. 9°C-ra nő 1°C-os lépésenként. A hűtőtér optimális hőmérséklete 5°C. Ennél alacsonyabb hőmérsékletek feleslegesen növelik a fogyasztást.
4. Az „A” (Hűtőtér) kivételével érintse meg bármelyik gombot a megerősítéshez, vagy 5 másodperc eltelte után a beállítás automatikusan érvényesül. A megjelenített hőmérsékletek villogása leáll.

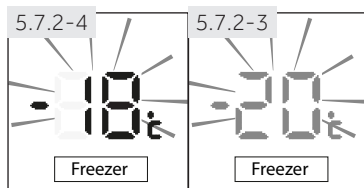

5.7.2.2 A Fagyasztószekrény hőmérsékletének beállítása

1. Amennyiben blokkolt az „F” gomb megérintésével oldja ki a panelt. (lásd 5.5 kép).
2. Érintse meg a „B” (Fagyasztó) gombot a fagyasztó kiválasztásához. Megjelenítődik a fagyasztórészleg aktuális hőmérséklete (lásd 5.7.2-3 kép).
3. Érintse meg többször egymás után a „B” gombot (Fagyasztószekrény), amíg a hőmérséklet a kívánt értéken villogni kezd (lásd 5.7.2-4 kép). Minden gombnyomást hangjelzés kísér. A hőmérséklet -15°C-ról -23°C-ra csökken 1°C-os lépésenként. A hűtőtér optimális hőmérséklete -18°C. Ennél alacsonyabb hőmérsékletek feleslegesen növelik a fogyasztást.
4. A „B” (Fagyasztó) kivételével érintse meg bármelyik gombot a megerősítéshez, vagy 5 másodperc eltelte után a beállítás automatikusan érvényesül. A megjelenített hőmérsékletek villogása leáll.



Megjegyzés: Hőmérséklet befolyásoló tényezők

A belső hőmérsékletet az alábbi tényezők befolyásolják:

- ▶ Környezeti hőmérséklet
- ▶ Az ajtónyitás gyakorisága
- ▶ A tárolt élelmiszer mennyisége
- ▶ A készülék helye

5.8 "Super-Cool" (Gyorshűtés) funkció

Kapcsolja be a Szuper hideg funkciót, ha nagy mennyiségű élelmiszert fog behelyezni (például egy bevásárlás után). A Szuper hideg funkció meggyorsítja a friss élelmiszer hűtését, és megvédi a már hűtőszekrényben levő árukat a nem kívánt felmelegedéstől. Amikor a funkció elindul, a hőmérséklet közel +1°C.

1. Amennyiben blokkolt az „F” gomb megérintésével oldja ki a panelt. (lásd 5.5 kép).
2. Érintse meg a "D" "Super-Cool" (Gyorshűtés) gombot (lásd 5.8, -1 kép).
3. A "d" jelzés világít, és a funkció aktiválódik (lásd 5.8, -2 kép).

A fenti lépések ismétlésével vagy egy másik funkció kiválasztásával ezt a funkciót újra ki lehet kapcsolni.

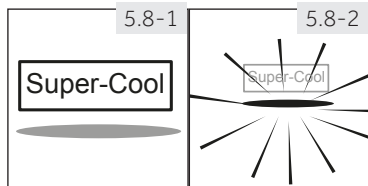

i Megjegyzés: Automatikus kikapcsolás

A funkció automatikusan kikapcsol, ha a funkció több, mint 3 órája aktív.

5.9 Szuper fagyasztó funkció

A friss élelmiszert a lehető leggyorsabban le kell fagyasztani. Ezzel őrizhető meg a legjobb tápérték, megjelenés és íz. A Szuper fagyasztó funkció meggyorsítja a friss élelmiszer fagyasztását, és megvédi a már hűtőszekrényben levő árukat a nem kívánt felmelegedéstől. Ha egyszerre nagy mennyiségű élelmiszert szeretne lefagyasztani, ajánlatos a Szuper fagyasztó funkciót 24 órával a fagyasztó használata előtt bekapcsolni. Amikor a funkció elindul, a hőmérséklet közel -24°C és -30°C közötti.

1. Amennyiben blokkolt, az „F” gomb megérintésével oldja ki a panelt. (lásd 5.5 kép).
2. Érintse meg az "E" (Szuper fagyasztó) gombot (lásd 5.9, -1 kép).
3. Az "e" jelzés világít, és a funkció aktiválódik (lásd 5.9-2 kép).

A fenti lépések ismétlésével vagy egy másik funkció kiválasztásával ezt a funkciót újra ki lehet kapcsolni.

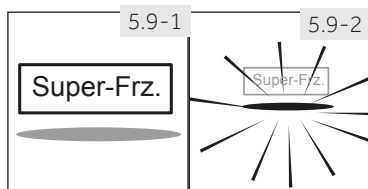

i Megjegyzés: Automatikus kikapcsolás

A Szuper fagyasztó funkció 50 óra elteltével automatikusan kikapcsol. A készülék ezután a korábban beállított hőmérsékleten üzemel.

5.10

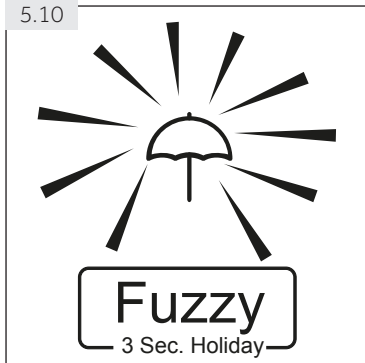

5.10 Szabadság funkció

A funkció állandó 17°C-ra állítja a hűtő hőmérsékletét. Amennyiben a környezeti hőmérséklet 17°C alá süllyed, a hűtő hőmérséklete közelít a környezeti hőmérséklethez.

A funkció lehetővé teszi, hogy az üres hűtőszekrény ajtaja becsukva maradjon, miközben nem keletkezik szag és penész a hosszú távolmaradás (pl. szabadság) alatt. A fagyasztószekrényt nem érinti ez a beállítás.

1. Amennyiben blokkolt az „F” gomb megérintésével oldja ki a panelt. (lásd 5.5 kép).
2. Érintse meg a „C” (Automatikus) gombot 3 másodpercig (lásd 5.10 kép). A „c1” jelzés világít, és a funkció aktiválódik.

A fenti lépések ismétlésével vagy egy másik funkció kiválasztásával ezt a funkciót újra ki lehet kapcsolni.



FIGYELMEZTETÉS!

A Szabadság funkció működése alatt nem tárolható élelmiszer a hűtőszekrényben. A +17 °C túl magas az élelmiszerek tárolásához.

5.11 DryZone rekesz

A hűtőszekrényben található egy DryZone rekesz. Az élelmiszerek tárolási igényeinek megfelelően kiválasztható a legmegfelelőbb funkció, hogy az élelmiszer tápértéke optimális legyen. Az alábbi funkciók közül választhatunk.

5.11.1 "Értékes" funkció

A készülékben található egy kamra az "értékes" ételek számára. A kamrában intelligens vezérlésű langyos és száraz friss levegő uralkodik, így elkerülhető a nyirkosság és a penész, így hatékonyan megőrizhető az ételek tápértéke, hosszú távon is. A funkció alkalmas alacsony víztartalmú, száraz ételek, például tea, kávé, aszalt gyümölcs, tárolására.

5.11.2 Fruits & Veg funkció

A funkció gyümölcsök és zöldségek, például alma vagy répa tárolására alkalmas.



Megjegyzés: Fruit & Veg. funkció

A hidegre érzékeny gyümölcsöket, például az ananászt, avokádót, banánt, grapefruitot és a zöldségeket, például a burgonyát, padlizsánt, babot, uborkát, cukkinit és paradicsomot, valamint a sajtot ne tárolja a DryZone rekeszben.

5.11.3 0°C Fresh funkció

Ez a funkció a DryZone rekesz hőmérsékletét 0 °C-ra állítja. Alkalmas friss élelmiszer, pl. hús, hal, kagyló vagy instant termékek tárolására. A legtöbb élelmiszer 0 °C-on, de nem lefagyasztva friss marad.



Megjegyzés: 0°C Fresh

A húсок eltérő víztartalma miatt a nedvesebb húсок 0 °C alatti hőmérsékleten megfagynak. Ezért az "azonnal felvágandó" húst a DryZone rekeszben kell tartani, legalább 0 °C-on.

Megjegyzés: DryZone fiók

- ▶ A DryZone rekesz három funkciója közül valamelyiknek mindig aktívnak kell lennie.
- ▶ Amikor a "0°C Friss" vagy "Értékes" funkciókat választja, állítsa a hűtőrekesz hőmérsékletét közepes szintre (5°C), hogy élelmiszerét az optimális tárolási környezetben tárolhassa.

5.11.4 Válassza ki a DryZone rekesz funkciót

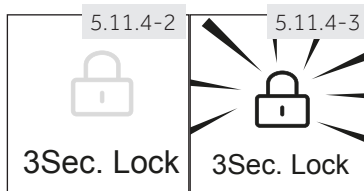
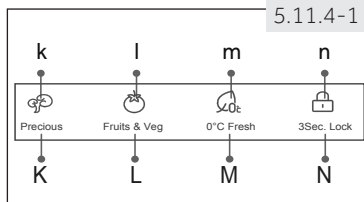

A funkció a rekesz fedelén található különálló panel (5.11.4-1 ábra) segítségével választható ki.

1. Ha az "n" jelző világít, a panellel van zárva, az "N" gomb 3 másodpercen át tartó megérintésével oldható fel (3 Mp. zár) (5.11.4-2 ábra). Egy berregő hang hallatszik, és az "n" jelző kikapcsol (5.11.4-2 ábra).
2. Érintse meg a kívánt funkciónak megfelelő "K/L/M" gombokat. Néhány másodperc elteltével a megfelelő "k/l/m" jelző világítanui kezd, és a funkció aktív lesz.
3. Zárja le a panelt az "N" (3 Mp. zár) érintőgombbal, annak 3 másodpercen át történő megnyomásával. Egy berregő hang hallatszik, és az "n" jelző bekapcsol (5.11.4-3 ábra).



5.12 MoistZone rekesz

A hűtőszekrényben található egy MoistZone rekesz. A megfelelő de-politén modul segíti a frissesség megőrzését az érlelé eltávolításával. Az alábbi funkciók állnak rendelkezésre:

Funkció	Ajánlott élelmiszer
Alacsony nedv. 	Aszalt gyümölcs vagy egyéb alacsony víztartalmú száraz élelmiszer, mint például vaj, zsírok, olajok, kenyér vagy csokoládé tárolására.
Közepes nedv. 	Körte, szőlő, cseresznye, stb.
Magas nedv. 	Káposzta, gomba, stb.

5.12.1 Válassza ki a MoistZone rekeszfunkciót.

A rekesz páratartalma a fedelén található különálló nedvességszabályozó panel (5.12.1 ábra) segítségével választható ki.

Az eljárás mód azonos az 5.11.4 fejezetben leírtakkal, csak annyi a különbség, hogy a MoistZone panel használandó.

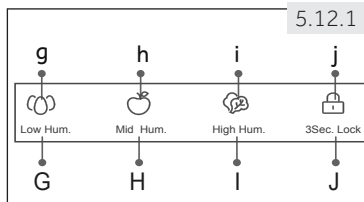

Megjegyzés: Kezelőpanel lezárás

A DryZone és MoistZone rekeszek vezérlőpanele automatikusan blokkolt az aktiválással szemben, amennyiben az ajtó nyitva van. A beállításokhoz a kezelőpanelt fel kell oldani.

5.13

5.13 Hűtő kikapcsoló funkció

Ez a funkció kikapcsolja a hűtőszekrényt. Mindez nem befolyásolja a fagyasztószekrényt.

1. A panelt le kell zárni.
2. Nyomja meg egyszerre az "A" (hűtő) és a "B" (fagyasztó) gombot, 3 másodpercre (5.13. ábra).
3. Az "a" hűtőhőmérséklet-jelző "HI" állást mutat, és a funkció aktív.

Ugyanezzel a művelettel manuálisan ki tud lépni a Hűtő kikapcsoló funkcióból.

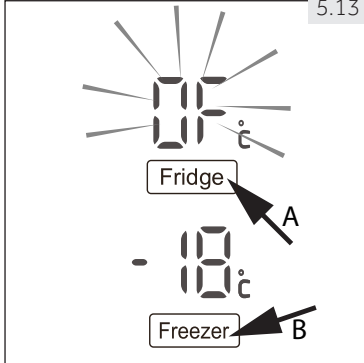

FIGYELMEZTETÉS!

- ▶ Kikapcsolás előtt ürítse ki a készüléket.
- ▶ Amikor aktiválja a Hűtőszekrény kikapcsolása funkciót, hagyja nyitva a hűtőszekrény ajtaját, a kellemetlen szag és penész keletkezésének elkerülése érdekében.

5.14 Tippek a friss élelmiszerek tárolásához

5.14.1 Tárolás a hűtőszekrényben

- ▶ A hűtőszekrény hőmérséklete 5 °C alatt legyen.
- ▶ A forró ételt először szobahőmérsékletre kell lehűteni, mielőtt behelyezné azt a hűtőszekrénybe.
- ▶ A hűtőszekrényben tárolt élelmiszert meg kell mosni és meg kell szárítani.
- ▶ Az élelmiszert megfelelően lezárva kell tárolni, hogy elkerülje a szagok keletkezését és az íz megváltozását.
- ▶ Ne tároljon nagy mennyiségű élelmiszert. Az élelmiszerek között hagyjon helyet, hogy a hideg levegő áramolhasson körülöttük, és jobb és egyenletesebb a hűtés.
- ▶ A naponta fogyasztott élelmiszert érdemes a polc elején tárolni.
- ▶ Hagyjon helyet az élelmiszerek és a belső falak között, hogy a levegő szabadon áramolhasson. Ne tárolja az élelmiszereket a hátsó falnak támasztva: az élelmiszer hozzáfagyhat a hátsó falhoz. Kerülje el, hogy az élelmiszerek (különösen az olajos vagy savas élelmiszerek) közvetlenül hozzáérjenek a belső burkolathoz, mert az olaj/sav szétmarhatja a belső burkolatot. Takarítsa fel az olajos/savas szennyeződést, ha ilyet talál.
- ▶ A fagyasztott élelmiszereket könnyen felolvaszthatja a hűtőszekrény részben. Ezzel energiát takarít meg.
- ▶ A gyümölcsök és zöldségek, például a cukkini, dinnye, papaja, banán, ananász stb. érési folyamata felgyorsulhat a hűtőszekrényben. Ezért nem ajánlatos őket a hűtőszekrényben tárolni. Azonban az erősen éretlen gyümölcsök érése bizonyos ideig gyorsítható. A hagyma, fokhagyma, gyömbér és más gyökeres zöldségek szintén szobahőmérsékleten tárolhatók.
- ▶ A hűtőszekrényben érezhető kellemetlen szagok azt jelzik, hogy valami kiömlött és takarítás szükséges. Lásd a GONDOZÁS ÉS TISZTÍTÁS részt.
- ▶ A különböző élelmiszereket különböző helyekre kell tenni tulajdonságaik alapján (lásd a 5.14.1 ábrát).

- 1 Vaj, sajt, tojás, fűszerek, stb.
- 2 Tojás, konzervek, fűszerek stb.
- 3 Italok és palackozott élelmiszerek.
- 4 Savanyított élelmiszerek, konzervek stb.
- 5 Hústermékek, nassolnivaló stb.
- 6 Szárzészta, tej, tofu, tejtermékek stb.
- 7 Gyümölcs, zöldség, saláta stb.
- 8 DryZone rekesz
 - ▶ ☉ : Vaj, zírok, olajok, csokoládé, stb.
 - ▶ 🍏 : Körte, szőlő, cseresznye, stb.
 - ▶ 🍄 : Káposzta, gomba, stb.
- 9 MoistZone rekesz:
 - ▶ ☕ : tea, kávé, aszalt gyümölcs, stb.
 - ▶ 🍎 : Alma, répa, stb.
 - ▶ 🍏 : Nyers friss élelmiszer

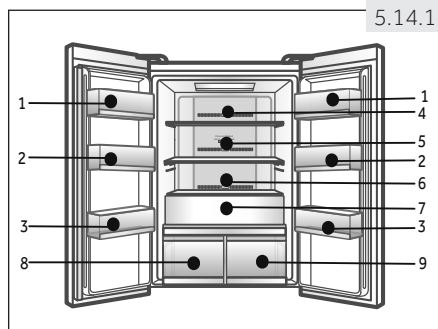

5.14.2 Tárolás a fagyasztószekrényben

- ▶ Tartsa a fagyasztószekrény hőmérsékletét -18 °C-on.
- ▶ A fagyasztás előtt 24 órával kapcsolja be a Szuper fagyasztó funkciót, kis mennyiségű élelmiszer esetén 4-6 óra is elegendő.
- ▶ A forró étel először szobahőmérsékletre kell lehűteni, mielőtt behelyezné azt a fagyasztószekrénybe.
- ▶ A kis adagokra feldarabolt élelmiszer gyorsabban lefagy, könnyebb kiolvasztani és elkészíteni. Az egyes adagok tömege ne haladja meg a 2.5 kg-ot.
- ▶ Ajánlatos becsomagolni az élelmiszert, mielőtt a fagyasztóba tenné azt. A csomagolás külseje legyen száraz, hogy megakadályozza a zacskók összefagyását. A csomagolóanyag legyen száraz, szagtalan, légmentes, nem mérgező.
- ▶ Az élelmiszerek lejáratának elkerülése érdekében kérjük, írja fel a fagyasztás idejét, az eltarthatóság idejét, valamint az élelmiszer nevét az élelmiszer csomagolására.
- ▶ **FIGYELMEZTETÉS!** A savak, alkáli és sós anyagok kimarhatják a fagyasztó belső felületét. Ilyen anyagokat tartalmazó élelmiszert (pl. tengeri halat) ne helyezzen közvetlenül a belső felületre. A fagyasztóban levő sós vizet azonnal fel kell takarítani.
- ▶ Ne lépje túl az élelmiszerek gyártók által javasolt tárolási időtartamát. Csak a szükséges mennyiségű élelmiszert vegye ki a fagyasztóból.
- ▶ A kiolvasztott élelmiszert gyorsan fogyassza el. A kiolvasztott élelmiszert nem szabad újból lefagyasztani, kivéve ha először megfőzte, ellenkező esetben ehetetlenné válhat.
- ▶ Ne tegyen nagy mennyiségű friss élelmiszert a fagyasztószekrénybe. Nézze meg a fagyasztó fagyasztási kapacitását - lásd a MŰSZAKI ADATOK részt vagy az adatokat az adattáblán.
- ▶ A fagyasztóban legalább -18 °C 2-12 hónapig a tulajdonságaiktól függően tárolhatók az élelmiszerek (pl. hús: 3-12 hónap, zöldségek: 6-12 hónap)
- ▶ Friss élelmiszer fagyasztásakor kerülje el, hogy az hozzáérjen a már fagyott élelmiszerhez. Fennáll a felolvadás veszélye!
- ▶ A különböző élelmiszereket különböző helyekre kell tenni tulajdonságaik alapján (lásd a 5.14.2 ábrát).

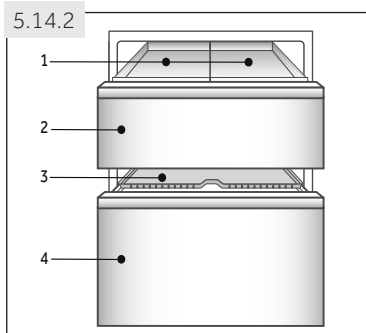

1 Fagyasztórekesz:

Kisebb fagyasztott élelmiszer, például hús vagy kis pizza.

2 Felső fagyasztófiók:

Jégkészítő, jégakkuk, Fresher Pad, kevésbé nehéz ételek, mint fagyalt, zöldségek, kenyér, stb.

3 Előfagyasztó tálca:

Nagyobb méretű pizza, kisebb tételek, mint fűszerek, fagyalt, stb.

4 Alsó fagyasztófiók:

Nagyobb/nehezebb ételadagok, pl. hússok, sütnivalók, stb.

5.14.3 Iparilag fagyasztott (mirelit) élelmiszer tárolásakor kövesse az alábbi útmutatót:

- ▶ Mindig tartsa be a gyártó által előírt eltarthatósági időt. Ne lépje túl a megadott időt!
- ▶ A vásárlás és a tárolás közötti időt próbálja a lehető legrövidebbre venni, hogy megőrizze az élelmiszer minőségét.
- ▶ -18 °C vagy az alatt tárolt fagyasztott élelmiszert vásároljon.
- ▶ Kerülje el az olyan élelmiszer vásárlását, amelynek csomagolásán jég vagy dereseedés található. - Ez azt jelzi, hogy talán a termék részben kiolvadt majd újra lefagyasztották - a hőmérsékletemelkedés hatással van az élelmiszer minőségére.



Energiatakarékossági tanácsok

- ▶ Biztosítsa a készülék megfelelő szellőzését (lásd ÜZEMBE HELYEZÉS).
- ▶ Ne helyezze a készüléket olyan helyre, ahol közvetlen napfény éri, vagy hőforrás (tűzhely, fűtőtest) közelébe.
- ▶ Ne állítson be feleslegesen alacsony hőmérsékletet a készülékben. Az energiafogyasztás növekszik, minél alacsonyabb hőmérsékletet állít be.
- ▶ A SUPER-FREEZE vagy SUPER-COOL funkciók energiafogyasztása magasabb.
- ▶ Várja meg, hogy a meleg étel lehűljön, mielőtt a készülékbe helyezi.
- ▶ A készülék ajtaját a lehető legkisebbre és a lehető legrövidebb ideig nyissa ki.
- ▶ Ne töltsen túl a készüléket, hogy ne akadályozza a légáramlást.
- ▶ Kerülje el, hogy levegő kerüljön az élelmiszer csomagolásába.
- ▶ Tartsa az ajtó tömítéseket tisztán, hogy az ajtó mindig helyesen záródhasson.
- ▶ A hűtőszekrény részben olvassa fel a fagyasztott élelmiszert.

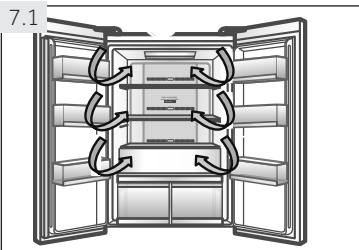

7.1 Több helyű hideg levegő áramlás

A hűtőszekrény olyan rendszert tartalmaz, ahol a levegő több helyről is áramlik, a hideg levegő minden polcszinten kering (lásd 7.1 kép). Ezzel egységes hőmérséklet érhető el, így az élelmiszerek hosszabb ideig eltarthatók.

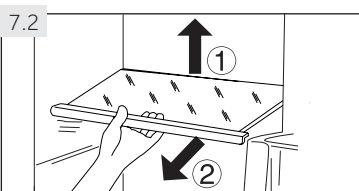

7.2 Állítható polcok

A polcok magassága a tárolási igényeinek megfelelően állíthatók.

1. A polc áthelyezéséhez először emelje fel a hátsó részét (1), majd húzza ki (2) (lásd 7.2 kép).
2. A behelyezéskor helyezze mindkét oldalon a sínre, és tolja be egészen hátra addig, amíg nem rögzül a két oldalon levő résekben



Megjegyzés: Polcok

Ellenőrizze, hogy a polc minden vége vízszintesen áll-e.

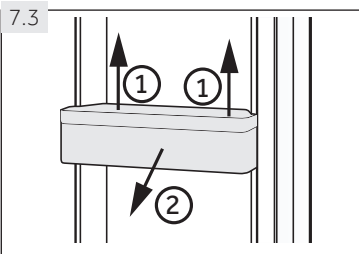

7.3 Eltávolítható ajtórekeszek

Az ajtórekeszek kivehetők, így könnyebb tisztítani őket: Helyezze a kezét a rekesz két oldalára, emelje fel (1), és húzza ki (2) (lásd 7.3 kép).

Az ajtórekesz behelyezéséhez a fenti lépéseket fordított sorrendben végezze el.

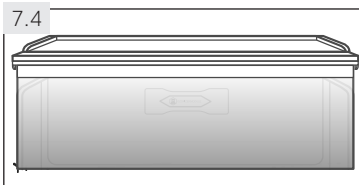

7.4 Zöldség és gyümölcs rekesz

Gyümölcs és zöldség tárolására alkalmas rekesz (7.4. ábra), hogy azok frissek és egészségesek maradjanak.



Megjegyzés: Zöldség- és gyümölcs rekesz

A hidegre érzékeny gyümölcsöket, például az ananászt, avokádót, banánt, grapefruitot és a zöldségeket, például a burgonyát, padlizsánt, babot, uborkát, cukkinit és paradicsomot, valamint a sajtot ne tárolja a zöldség- és gyümölcs rekeszben.

7.5 MoistZone és DryZone rekesz

A MoistZone és DryZone rekesz használatáról és beállításáról lásd a HASZNÁLAT című részt.

A rekesz kivétele:

1. Húzza ki (1), ameddig csak lehet (7.5. ábra).
2. Emelje fel (2), hogy a rekeszt kimozdítsa a sínből, majd húzza ki (3).

Visszatenni a fordított sorrendben lehet.

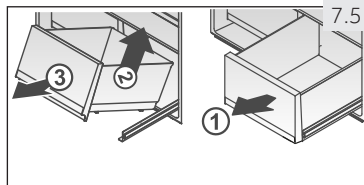

7.6 VÁLASZTHATÓ: OK-hőmérséklet jelző

Az OK-hőmérséklet jelző (lásd 7.6 kép) segítségével meghatározható a +4 °C alatti hőmérséklet. Fokozatosan csökkentse a hőmérsékletet, ha a jelzőn nem olvasható az "OK" felirat.

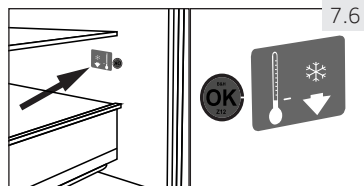

Megjegyzés: OK Matrica

Ha a készüléket bekapcsolják, 12 óra is telhet, amíg a helyes hőmérsékletet eléri.

7.7 3D-fagyasztó fiók

A fagyasztó fiókjai (lásd 7.7 kép) egyenesen teljesen kihúzhatók. Könnyen gördülő teleszkópos sínekre vannak szerelve, így a fagyasztott élelmiszerek tárolása és kivétele nagyon kényelmes. Az automatikus ajtózárási mechanizmusnak köszönhetően egyszerű a kezelés és energiát takarít meg.

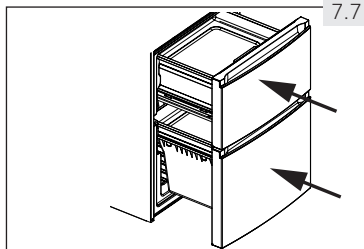

FIGYELMEZTETÉS!

Ne terhelje túl a fiókokat: Az egyes fiókok maximális terhelhetősége: 35 kg!

7.8 eltávolítható fagyasztó fiók

A fagyasztórekeszek kivehetők.

7.8.1 Felső fagyasztórekesz

1. Amíg csak lehet, húzza ki a felső fagyasztórekeszt (7.8.1. ábra).
2. Emelje meg a rekeszt, (A) majd vegye ki.
3. Amíg csak lehet, húzza ki a fagyasztórekeszeket (B), emelje meg őket, hogy leválassa a sínekről, majd vegye ki.

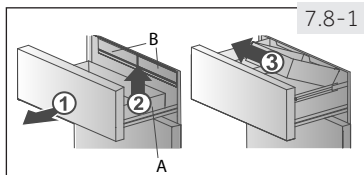

Az rekeszek és a fiókok behelyezéséhez a fenti lépéseket fordított sorrendben végezze el.

7.8-2

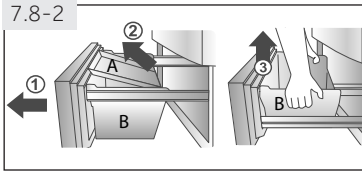

7.8.2 Alsó fagyasztórekesz

1. Amíg csak lehet, húzza ki az alsó fagyasztórekeszt (7.8.2. ábra).
2. Húzza ki a fagyaszótálcát (A) ütközésig, emelje meg, majd vegye ki.
3. Emelje meg a rekeszt (B), amíg az elválik a támasztóelemtől, tolja be a fagyasztóba, majd bilentse meg, hogy kivehesse.

A tálca és a rekesz behelyezéséhez a fenti lépéseket fordított sorrendben végezze el.

7.9

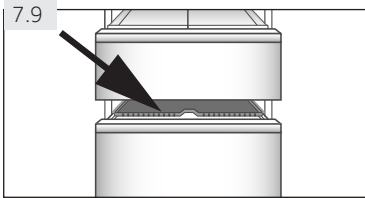

7.9 Előfagyaszító tálca

Az alsó fagyaszítófiók tartalmaz egy előfagyaszító rekeszt (lásd 7.9 kép). A friss fagyaszított élelmiszer elkülöníthető a már fagyaszítottól, így egyenletes lehet a fagyaszítási folyamat és a fagyaszított élelmiszer nem fog felolvadni. A fagyaszított élelmiszer átrendezése után ezek a rekeszek kis méretű élelmiszerek, például növények, jégkrém, fagylalt egyszerű tárolására használhatók.

7.10



7.10 Frissítő alátét

A Frissítő alátétet (lásd 7.10 kép) a következőkre használhatja:

1. Gyorsfagyaszítás

A frissítő alátét fagyaszító részlegben történő használatkor, az alátételre helyezett élelmiszer háromszor gyorsabban fagy meg, mint az egyszerű fagyasztóban. A maximális jégkristályok keletkezésének zónája minimalizálódik, az élelmiszerek minősége megőrződik:

- ▶ Helyezze a Frissítő alátétet a felső fagyaszító fiókba a hozzátartozó lyukba és helyezze az élelmiszert a "Fresher Pad" felirattal ellátott oldalra.

2. Gyors felolvasztás

A Frissítő alátét használatakor a készüléken kívül, az élelmiszer ötször gyorsabban felolvad, mint az alátét használata nélkül, ugyanis:

- ▶ tegye lehetővé hogy a Frissítő alátét lehűljön a környezeti hőmérsékletre és helyezze egy sík felületre a készüléken kívül. Helyezze az élelmiszert a "Fresher Pad" felirattal ellátott oldalra.



Megjegyzés: Frissítő alátét

- ▶ A fagyaszító részlegben való használatkor ne érintse meg a Frissítő alátét alumínium részét. A keze odafagyhat a felülethez. Viseljen kesztyűt.
- ▶ A fagyaszítóba történő behelyezéskor legyen a Frissítő alátét száraz.

7.11. Jégkocka-készítő

1. Öntsön friss ivóvizet mindegyik jégkocka-készítő rekeszbe, a mérőpoháron találha jelölésnek megfelelően, és ne lépje túl ezt a mennyiséget (7.11-1. ábra).

7.11-1

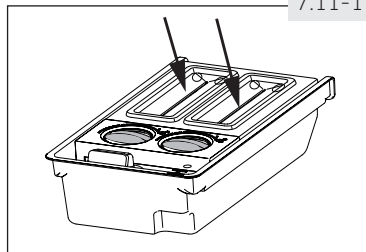

i Megjegyzés:

Ne juttasson vizet a 2 gomb közé, egyébként a gombok befagyhatnak és a jégkockák nem tudnak kiesni a tároló dobozba.

2. Tegye a dobozt a felső fagyasztrékeszbe.
3. Amikor a víz jéggé válik, vegye ki a jégkészítőt a készülékből, és kézzel forgassa el a gombot (7.11-2. ábra). Ekkor a jégtömbök automatikusan a jégdobozba fognak esni. Távolítsa el a fedelet és szedje ki a jégkockákat,

7.11-2

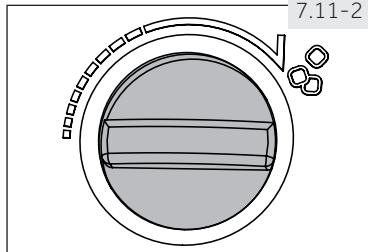

7.12 Jégakku

A készülékhez két jégakku tartozik, amelyek meghosszabbítják a fagyasztott élelmiszerek tárolási idejét áramszünet esetén. A jégakkuk akkor használhatók a leghatékonyabban, ha a felső fagyasztrékeszbe helyezzük őket, közvetlenül a fagyasztott élelmiszerekre.

7.13 Világítás

A belső LED világítás kigyullad, amikor az ajtó kinyílik. A világítás hatékonysága nem függ a készülék többi beállításától.

7.14 ABT sterilizáló modul

Ez a funkció 99.9%-ban sterilizálja a hűtőszekrényt, a belső rész tiszta és illatos lesz.

**FIGYELMEZTETÉS!**

Tisztítás előtt húzza ki a hálózati kábelt az áramforrásból.

8.1 Általános

Akkor tisztítsa a készüléket, amikor kevés élelmiszer van benne, vagy amikor teljesen üres. A készüléket négyhetente érdemes kitakarítani a megfelelő karbantartás érdekében, valamint hogy megakadályozza a romlott élelmiszerek okozta szagok keletkezését.

**FIGYELMEZTETÉS!**

- ▶ Ne tisztítsa a készüléket kemény kefével, drótkefével, tisztítószerrel, benzinnel, amilacetáttal, acetonnal és hasonló szerves oldatokkal, savakkal vagy lúgos oldatokkal. Kérjük, speciális hűtőgép tisztítószerrel használjon a károsodás elkerülése érdekében.
- ▶ Ne szórja be vagy öblítse le a készüléket tisztítás közben.
- ▶ Ne használjon vízpermetet vagy gőzt a készülék tisztítására.
- ▶ Ne tisztítsa le a hideg üvegpolicokat forró vízzel. A hirtelen hőmérsékletváltozás miatt az üveg eltörhet.
- ▶ Ne érintse meg működés közben a fagyasztó tárolórekesztét, különösen nedves kézzel ne tegye, mert a keze odafagyhat a felülethez.
- ▶ Felmelegedés esetén ellenőrizze a fagyasztott élelmiszerek állapotát.

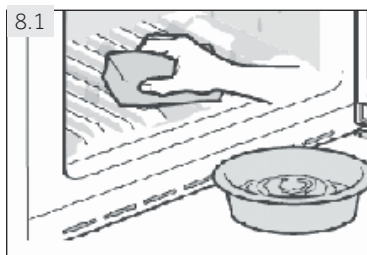

- ▶ Mindig tartsa tisztán az ajtó tömitést.
- ▶ Semleges tisztítószeres, meleg vizes szivaccsal törölje le a készülék belsejét és burkolatát (lásd 8.1 kép).
- ▶ Öblítse le, és törölje szárazra puha ruhával.
- ▶ Ne tisztítsa a készülék egyetlen alkatrészét sem mosogatógépben.
- ▶ Az alkatrészeket tisztítsa langyos vízzel és semleges mosószerrel.
- ▶ Várjon legalább 5 percet a készülék újraindításával, mert a gyakori elindítás károsíthatja a kompresszort.

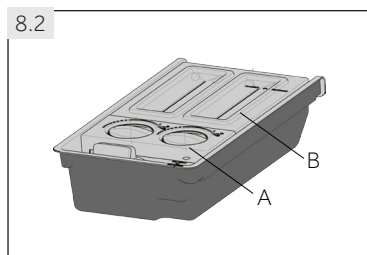
8.2 A jégkocka-készítő tisztítása

1. Vegye ki a jégkocka-készítőt a készülékből.
2. Távolítsa el az (A) és (B) fedelet (8.2. ábra).
3. Tisztítsa meg a jégkocka-gyártót meleg vízzel és folyékony mosogatószerrel. Gondosan öblítse le róla az összes szaponátot.
4. Zárja le a fedeleket, tölts fel ivóvízzel, és tegye vissza a jégkocka-készítőt a készülékbe.

8.3 Leolvasztás

A hűtőszekrény és a fagyasztó leolvasztása automatikus, nincs szükség kézi beavatkozásra.

8.4 A LED-lámpa cseréje

A lámpában LED fényforrás található, amely alacsony energiafogyasztású és hosszú ideig működőképes. Bármilyen szokatlan működés esetén vegye fel a kapcsolatot az ügyfélszolgálattal. Lásd az ÜGYFÉLSZOLGÁLAT részt.



FIGYELMEZTETÉS!

A LED lámpa cseréjét ne maga végezze el, csak a gyártó vagy annak megbízott szerveze végezheti el a cserét.

A lámpában LED fényforrás található, amely alacsony energiafogyasztású és hosszú ideig működőképes. Bármilyen szokatlan működés esetén vegye fel a kapcsolatot az ügyfélszolgálattal. Lásd az ÜGYFÉLSZOLGÁLAT részt.

A lámpa paraméterei:

Feszültség 12V; Max teljesítmény: 9.5 W

8.5 Eltávolítható kiegészítő ajtó tömitések

Hat kiegészítő ajtó tömités található az alsó és a felső fagyasztófiókon.

1. Keresse meg az öt, az ábrán jelölt kiegészítő ajtó tömitést az alsó és a felső fagyasztófiókon (lásd 8.5-1 kép).
2. Felhelyezéskor ellenőrizze, hogy a tömitések hajlított részei befelé néznek-e (lásd 8.5-2 kép).
3. Keresse meg a felső fiók **alsó** tömitését, ahogy az ábrán látható (lásd 8.5-3 kép).
4. Felhelyezéskor ellenőrizze, hogy a tömitések hajlított részei lefelé néznek-e (lásd 8.5-4 kép).

Ezeket a tömitéseket, valamint a forgóajtót / fióktömitéseket az ügyfélszolgálaton keresztül szerezheti be (lásd a jótállási jegyet).

8.6 Hosszú ideig használaton kívül

Ha a készüléket hosszú ideig nem használja, és nem fogja használni a Szabadság funkciót:

- ▶ Vegye ki az élelmiszereket.
- ▶ Húzza ki a hálózati kábelt.
- ▶ A fent leírtak szerint tisztítsa meg a készüléket.
- ▶ Tartsa nyitva az ajtót és a fagyasztó fiókjait/ajtóját, hogy megakadályozza a rossz szagok keletkezését.

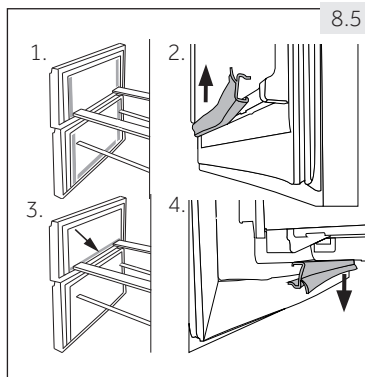

Megjegyzés: Kikapcsolás

Csak akkor kapcsolja ki a készüléket, ha az feltétlenül szükséges.

8.7 A készülék mozgatása

1. Vegye ki az összes élelmiszert, és húzza ki a hálózati kábelt.
2. Rögzítse a polcokat és a többi mozgó alkatrészt a hűtőszekrényben és a fagyasztóban ragasztószalaggal.
3. Ne döntse meg a hűtőszekrényt 45°-nál nagyobb mértékben, hogy elkerülje a hűtőrendszer károsodását.



FIGYELMEZTETÉS!

- ▶ Ne emelje fel a készüléket a fogantyúinál fogva.
- ▶ Ne fektesse a készüléket vízszintesen a földre.

Számos felmerülő problémát Ön is meg tud oldani különösebb szakértelem nélkül. Probléma esetén kérjük, ellenőrizze az összes itt feltüntetett lehetőséget, és kövesse az alábbi utasításokat, mielőtt felvenné a kapcsolatot a szervizzel. Lásd az ÜGYFÉLSZOLGÁLAT részt.



FIGYELMEZTETÉS!

- ▶ Karbantartás előtt kapcsolja ki a készüléket úgy, hogy kihúzza a dugaszt az elektromos aljzatból.
- ▶ Az elektromos berendezést csak képzett szakember javíthatja, mert a nem megfelelő javítási munka jelentős következményes károkat okozhat.
- ▶ A veszély elkerülése érdekében a sérült hálózati kábelt a gyártónak vagy megbízott szervizének, vagy egy hasonlóan szakképzett személynek ki kell cserélnie.

9.1 Hibaelhárítás táblázat

Probléma	Lehetséges ok	Lehetséges megoldás
A kompresszor nem működik.	<ul style="list-style-type: none"> • A hálózati dugasz nincs bedugva az elektromos aljzatba. • A készülék éppen leolvasztási ciklusban van. 	<ul style="list-style-type: none"> • Csatlakoztassa az elektromos dugaszt. • Ez normális automatikus leolvasztás esetén.
A készülék túl gyakran bekapcsol, vagy nagyon hosszú ideig kapcsol be.	<ul style="list-style-type: none"> • A belső vagy a külső hőmérséklet túl magas. • A készülék hosszú ideig ki volt kapcsolva. • A készülék ajtaja/fiókja nincs rendesen becsukva. • Az ajtót/fiókot túl gyakran vagy túl hosszú ideig nyitották ki. • A fagyasztószekrény hőmérsékleti beállítása túl alacsony. • Az ajtó/fiók tömitése piszkos, elkopott, elszakadt vagy nem illeszkedik. • Nem biztosítható az igényelt légáramlás. 	<ul style="list-style-type: none"> • Ebben az esetben normális, ha a készülék tovább van bekapcsolva. • Általában 8-12 óráig tart, hogy a készülék teljesen lehűljön. • Csupkja be az ajtót/fiókot, és biztosítsa, hogy a készülék vízszintesen álljon, és ne legyen élelmiszer vagy tárolóedény az ajtó útjában. • Ne nyissa ki az ajtót/fiókot túl gyakran. • Állítsa magasabbra a hőmérsékletet, amíg egy megfelelő hűtési hőmérsékletet el nem ér. 24 órába is beletelhet, amíg a hűtőszekrény hőmérséklete stabilá válik. • Tisztítsa meg az ajtó/fiók tömitést, vagy cseréltesse ki az ügyfélszolgálattal. • Biztosítson megfelelő szellőzést.
A hűtőszekrény belseje piszkos és/vagy bűdös.	<ul style="list-style-type: none"> • A hűtőszekrény belsejét ki kell tisztítani. • Erős illatú élelmiszer van a hűtőszekrényben. 	<ul style="list-style-type: none"> • Tisztítsa meg a hűtőszekrény belsejét. • Csomagolja be az élelmiszert alaposan.

Probléma	Lehetséges ok	Lehetséges megoldás
Nincs elég hideg a készülékben.	<ul style="list-style-type: none"> A hőmérséklet túl magasra van állítva. Túl meleg élelmiszerek lettek behelyezve. Túl sok ételmyszer lett behelyezve egyszerre. Az élelmiszerek túl közel vannak egymáshoz. A készülék ajtaja/fiókja nincs rendesen becsukva. Az ajtót/fiókot túl gyakran vagy túl hosszú ideig nyitották ki. 	<ul style="list-style-type: none"> Állítsa alapállapotba a hőmérsékletet. Mindig hagyja az élelmiszereket kihűlni, mielőtt betenné őket. Mindig kis mennyiségű ételmyszert tegyen be egyszerre. Hagyjon helyet az élelmiszerek között, hogy a levegő áramolni tudjon. Csukja be az ajtót/fiókot. Ne nyissa ki az ajtót/fiókot túl gyakran.
Túl hideg van a készülékben.	<ul style="list-style-type: none"> A hőmérséklet túl alacsonyra van állítva. A Nagyteljesítményű fagyasztás funkció be van kapcsolva, vagy túl sokáig van bekapcsolva. 	<ul style="list-style-type: none"> Állítsa alapállapotba a hőmérsékletet. Kapcsolja ki a Nagyteljesítményű fagyasztás funkciót
Dér képződik a hűtőszekrény belsőjében.	<ul style="list-style-type: none"> Az időjárás túl meleg és túl párás. A készülék ajtaja/fiókja nincs rendesen becsukva. Az ajtót/fiókot túl gyakran vagy túl hosszú ideig nyitották ki. Nyitva maradtak az ételmyszertároló edények vagy folyadékok. 	<ul style="list-style-type: none"> Növelje a hőmérsékletet. Csukja be az ajtót/fiókot. Ne nyissa ki az ajtót/fiókot túl gyakran. Hagyja a forró ételeket szobahőmérsékletűre lehűlni, és fedje le az élelmiszereket és folyadékokat.
Dér képződik a hűtőszekrény külső felületén vagy az ajtó(k) és a fiókok között.	<ul style="list-style-type: none"> Az időjárás túl meleg és túl párás. Az ajtó/fiók nincs rendesen becsukva. A készülékben levő hideg és a külső meleg levegő kicsapódik. 	<ul style="list-style-type: none"> Ez párás időjárás esetén normális, a páratartalom csökkenésével megváltozik. Ellenőrizze, hogy az ajtó/fiók szorosan be van-e csukva.
Erőteljes jegesedés és deresedés tapasztalható a fagyasztószekrényben.	<ul style="list-style-type: none"> Az élelmiszerek nincsenek megfelelően becsomagolva. A készülék ajtaja/fiókja nincs rendesen becsukva. Az ajtót/fiókot túl gyakran vagy túl hosszú ideig nyitották ki. Az ajtó/fiók tömitése piszkos, elkopott, elszakadt vagy nem illeszkedik. Valami megakadályozza az ajtó/fiók normális becsukását. 	<ul style="list-style-type: none"> Mindig jól csomagolja be az ételket. Csukja be az ajtót/fiókot. Ne nyissa ki az ajtót/fiókot túl gyakran. Tisztítsa meg az ajtó/fiók tömitést, vagy cserélje ki újakra. Helyezze át a polcokat, az ajtórekeszeket vagy a bent levő tárolóedényeket, hogy az ajtó/fiók be tudjon csukódni.
A készülék szokatlan hangokat ad ki.	<ul style="list-style-type: none"> A készülék nem vízszintes talajon áll. A készülék valamihez hozzáér. 	<ul style="list-style-type: none"> Állítsa be a lábakat, hogy készülék vízszintesen álljon. Távolítsa el a készülék körül levő tárgyakat.

Probléma	Lehetséges ok	Lehetséges megoldás
Halk hang hallható, hasonló az áramló vízhez.	<ul style="list-style-type: none"> Ez normális jelenség. 	<ul style="list-style-type: none"> -
Sípolás hallható.	<ul style="list-style-type: none"> A hűtőszelekrény ajtaja vagy a fagyasztórekesz nyitva van. 	<ul style="list-style-type: none"> Csukja be az ajtót/fiókot.
Enyhe zümmögés hallható.	<ul style="list-style-type: none"> Bekapcsolt a kondenzáció elhárító rendszer. 	<ul style="list-style-type: none"> Ez megakadályozza a kondenzációt, normális jelenség.
A belső világítás vagy a hűtőrendszer nem működik.	<ul style="list-style-type: none"> A hálózati dugasz nincs bedugva az elektromos aljzatba. A hálózati kábel meg van sérülve. A LED-es lámpa elromlott. 	<ul style="list-style-type: none"> Csatlakoztassa az elektromos dugaszt. Ellenőrizze a helyiség energiaellátását. Hívja fel a helyi áramszolgáltatót! Kérjük, hívja fel a szervizt a lámpa kicseréléséhez.
A szelekrény oldalai vagy az ajtószél melegszenek.	<ul style="list-style-type: none"> Ez normális jelenség. 	<ul style="list-style-type: none"> -

9.2 Az áramellátás megszakadása

Az áramellátás megszakadása esetén az élelmiszerek biztonságosan hidegen maradnak kb. 18 órán keresztül. Kövesse az alábbi tanácsokat, ha az áramellátás hosszabb ideig tart, különösen nyáron:

- ▶ A lehető legkevesebb alkalommal nyissa ki az ajtót/fiókot.
- ▶ Áramszünet esetén ne helyezzen további élelmiszert a készülékbe.
- ▶ Ha kapott előzetes értesítést az áramszünetről, és az 18 óránál hosszabb ideig fog tartani, akkor készítsen jeget, és helyezze az egy edényben a hűtőszelekrény felső részébe.
- ▶ Az áramszünet után azonnal vizsgálja át az élelmiszereket.
- ▶ Mivel az áramszünet vagy más hiba miatt a hűtőszelekrény hőmérséklete emelkedni fog, az élelmiszerek tárolhatósági időtartama és fogyaszthatósági ideje csökkeni fog. Minden leolvadt élelmiszert azonnal el kell fogyasztani, meg kell főzni vagy vissza kell fagyasztani (ha lehetséges), hogy elkerülje az egészségügyi kockázatokat.



Megjegyzés: Memória funkció áramkimaradás alatt

Az áram visszakapcsolása után a készülék továbbműködik azokkal a beállításokkal, amelyek az áramkiesés előtt voltak érvényben.

10.1 Kicsomagolás



FIGYELMEZTETÉS!

- ▶ A készülék nehéz. Mindig legalább két személy kezelje.
- ▶ Tartsa távol a csomagolóanyagokat a gyermekektől, és helyezze el őket környezetbarát módon.
- ▶ Vegye ki a készüléket a csomagolásából.
- ▶ Távolítsa el a csomagolás minden részét.

10.2 Környezeti feltételek

A szoba hőmérséklete mindig legyen 10 °C és 43 °C között, mert ez hatással lehet a készülékben levő hőmérsékletre és az energiafogyasztásra. Ne helyezze a készüléket más hőtermelő készülékek (sütők, hűtőszekrények) közelébe szigetelés nélkül.

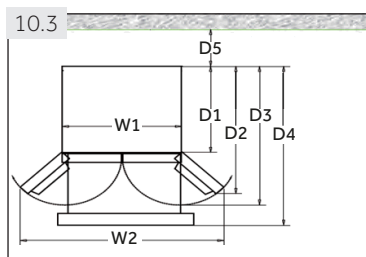

10.3 Helyigény

Helyigény az ajtó nyitásakor (lásd 10.3 kép):

Szélesség mm-ben		Mélység mm-ben		Faltól való távolság mm-ben
W1	W2	D1	D2	D5
830	1424	600	885	50
		D3	D4	
		1034	1130	

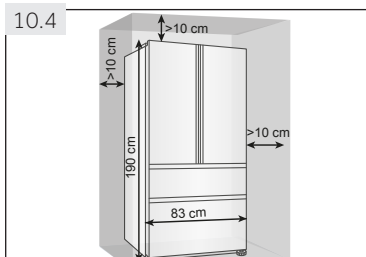

10.4 Szellőzési keresztmetszet

A készülék biztonsági okokból igényelt szellőzésének biztosítása érdekében vegye figyelembe a szellőzési keresztmetszet ábrán látható adatokat (lásd 10.4 kép).

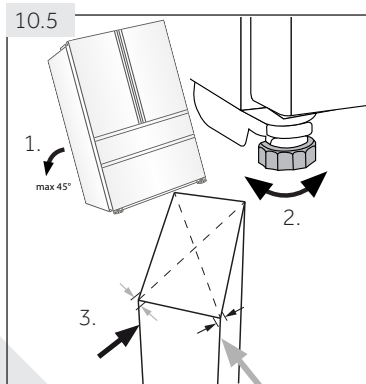

10.5 A készülék elhelyezése

A készüléket sima, vízszintes felületre kell helyezni.

1. Döntse a készüléket enyhén hátra (lásd 10.5 kép).
2. Állítsa be a lábakat a kívánt szintre.
3. A stabilitás ellenőrizhető, ha átlósan megpróbálja megbillenteni a készüléket. Minden irányba ugyanannyira kell enyhén billennie. Ellenkező esetben a váz elgörbülhet, amelynek eredménye az ajtó tömítések szivárgása lehet. Az enyhe hátrafelé dőlés megkönnyíti az ajtó becsukását.

10.6 Az ajtók finombeállítása

Ha az ajtók nincsenek egy szintben, ezt a szintkülönbséget az alábbiakkal lehet orvosolni:

10.6.1 Állítható láb használata

Forgassa el az állítható lábat a nyíl irányának megfelelően (lásd 10.6-1 kép), a láb le- vagy felemeléséhez.

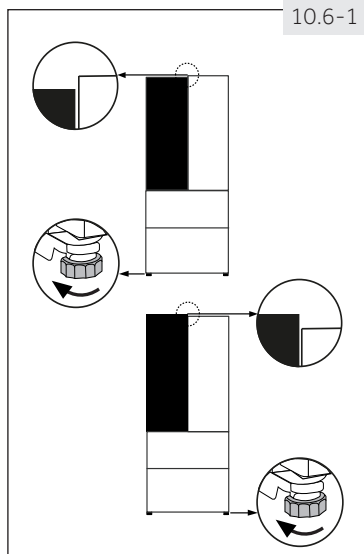

10.6.2 A beállító gomb használata

Forgassa el az ajtó tetején található beállítógombot (10.6-1. ábra).

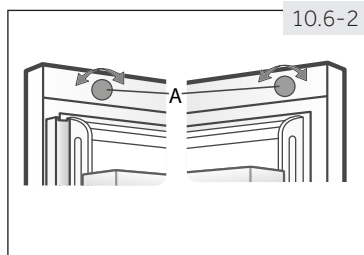

10.6.3 Elválasztó-elemek használata

- ▶ Nyissa ki a felső ajtót és emelje fel.
- ▶ Kézzel vagy fogó segítségével óvatosan pattintsa az (tartozék zacskóban mellékelt) elválasztó-elemeket a középső pánt fehér műanyag gyűrűjébe (lásd 10.5-3 kép). Ne karcolja meg vagy horzsolja fel az ajtót.

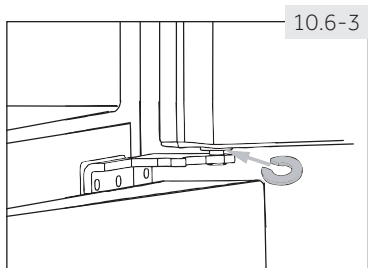

Megjegyzés: Vízszintezés

A hűtő jövőbeni használata az egyenetlen ajtó jelensége a tárolt élelmiszer súlyának következtében fordulhat elő. Ezután igazítsa meg a fenti módszerek alkalmazásával.

10.7

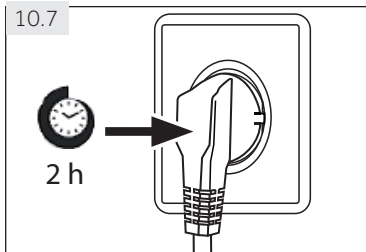

10.7 Várakozási idő

A karbantartást nem igénylő kenőolaj a kompresszor burkolatán belül található. Ez az olaj átjuthat a zárt csőrendszerbe, ha a készüléket ferdén döntve szállítják. A készülék áramellátáshoz való csatlakoztatása előtt várjon 2 órát (lásd 10.7 kép), hogy az olaj visszakerüljön a kompresszorba.

10.8 Elektromos csatlakoztatás

A csatlakoztatás előtt ellenőrizze, hogy:

- ▶ az elektromos hálózat, az aljzat és a biztosíték megfelel az adattáblán látható adatoknak.
- ▶ az aljzat földelve van-e, és nincsen elosztó vagy hosszabbító.
- ▶ a dugasz és az aljzat szorosan illeszkedik.

Csatlakoztassa a dugót megfelelően szerelt konnektorba.



FIGYELMEZTETÉS!

A veszélyek elkerülése érdekében a sérült tápkábelt ki kell cseréltetni az ügyfélszolgálat-tal (lásd a jótállási jegyen).

11.1 Termék adatlap a 1060/2010 számú EK rendeletnek megfelelően

Márkanév	Haier
Típusazonosító	HB18FGSAAA
Típuskategória	Hűtő-fagyasztó
Energiahatékonysági osztály	A++
Éves energiafogyasztás (kWh/év) ¹⁾	298
Úrtartalom, hűtő (l)	351
Úrtartalom, fagyasztó (l) ****	157
Csillag besorolás	✱ ***
Egyéb rekeszek hőmérséklete > 14°C	Nem alkalmazható
Jegesedés mentes rendszer	Igen
Áramkimaradás esetén biztonságos (ó)	18
Fagyasztási kapacitás (kg/24 ó)	14
Klímaosztály Ezt a készüléket 10 °C és 43°C közötti környezeti hőmérsékletre tervezték	SN/N/ST/T
Zajterhelés (db(A) re 1 pW)	38
Konstrukció típusa	Szabadon álló

¹⁾ 24 órás szabványos teszt alapján. A valós energiafogyasztás függ a készülék használati módjától és elhelyezésétől.

11.2 További műszaki adatok

Teljes bruttó térfogat (L)	592
Tiszta térfogat (L)	508
Feszültség / frekvencia	220-240V ~/ 50Hz
Bemeneti teljesítmény (W)	120
Bemeneti áram (A)	1.5
Hálózati biztosíték (A)	16
Hűtőközeg/mennyiség	R600a/69g
Méretetek (Sz/Mé/Ma, mm)	669x830x1900

11.3 Szabványok és előírások **CE**

Ez a termék megfelel minden vonatkozó EU rendelet előírásainak a megfelelő harmonizált szabványokkal együtt, melyek a CE jelölés feltételei.

A Haier ügyfélszolgálatot és eredeti pótalkatrészek használatát javasoljuk.

Ha problémája van a készülékével, kérjük, először nézze meg a HIBAELHÁRÍTÁS című fejezetet.

Ha nem talál ott megoldást, kérjük, vegye fel a kapcsolatot

- ▶ a helyi kereskedőjével vagy
- ▶ a Service & Support (Szerviz és támogatás) részt a www.haier.com weboldalon, ahol jelezheti szervizigényét, valamint megtalálja a Gyakran Ismételt Kérdéseket és a telefonszámokat is.

Amikor felveszi a kapcsolatot a szervizzel, készítse elő a következő adatokat.

Az információkat az adattáblán található meg.

Modell _____ Gyári szám _____

Továbbá ellenőrizze a termékhez mellékelt jótállási jegyet, ha a termék még garanciális.

Általános üzleti igényeivel forduljon a lent található európai kirendeltségeinkhez:

Haier címek Európa

Ország*	Postacím	Ország*	Postacím
Olaszország	Haier Europe Trading SRL Via De Cristoforis, 12 21100 Verese ITALY	Franciaország	Haier France SAS 3-5 rue des Graviers 92200 Neuilly sur Seine FRANCE
Spain Portugália	Haier Iberia SL Pg. Garcia Faria, 49-51 08019 Barcelona SPAIN	Belgium-FR Belgium-NL Hollandia Luxemburg	Haier Benelux SA Anderlecht Route de Lennik 451 BELGIUM
Németország Ausztria	Haier Deutschland GmbH Hewlett-Packard-Str. 4 D-61352 Bad Homburg GERMANY	Lengyelország Csehország Magyarország Görögország Románia Oroszország	Haier Poland Sp. z.o.o. Al. Jerozolimskie 181B 02-222 Warszawa POLAND
Egyesült Királyság	Haier Appliances UK Co.Ltd. One Crown Square Church Street East Woking, Surrey, GU21 6HR UK		

*Bővebb információért keresse fel a www.haier.com weboldalt.

HB18_HU-V03_042017

Haier



Instrukcja obsługi

Chłodziarko-
zamrażarka

HB18FGSAAA

PL

Haier

Dziękujemy za zakup produktu Haier.

Przed użyciem urządzenia prosimy o dokładne zapoznanie się z instrukcją. Instrukcja zawiera ważne informacje, które pomogą Ci uzyskać jak najlepszą pracę urządzenia i zapewnić bezpieczną i prawidłową instalację, użytkowanie i konserwację.

Instrukcję należy przechowywać w dogodnym miejscu, aby zawsze można było znaleźć w niej informacje dotyczące bezpiecznego i prawidłowego korzystania z urządzenia.

W przypadku sprzedaży urządzenia, rozdawać je, lub zostawić w tyle podczas przenoszenia domu, upewnij się, że przekażesz ten podręcznik, aby nowy właściciel mógł zapoznać się z urządzeniem i zasadami bezpieczeństwa.

Legenda



Ostrzeżenie - Ważne informacje dotyczące bezpieczeństwa



Ogólne informacje i porady



Informacje o środowisku

Utylizacja



Pomóż chronić środowisko naturalne i zdrowie ludzkie. Wyrzuć opakowanie do stosownych pojemników do recyklingu. Pomóż recyklingować odpady z urządzeń elektrycznych i elektronicznych. Nie wyrzucaj urządzeń oznaczonych tym symbolem razem z odpadami domowymi. Oddaj produkt do miejscowego zakładu recyklingu lub skontaktuj się z urzędem miasta.



OSTRZEŻENIE!

Ryzyko obrażeń lub uduszenia!

Czynniki chłodnicze i gazy muszą być usuwane profesjonalnie. Przed utylizacją upewnij się, że przewody układu chłodniczego nie są uszkodzone. Wyciągnij wtyczkę z kontaktu. Odetnij przewód zasilający i wyrzucić go. Usuń tace i szuflady oraz zamek drzwi i uszczelki, aby zapobiec zamknięciu się dzieci i zwierząt w urządzeniu.

1- Informacje dotyczące bezpieczeństwa.....	4
2- Przeznaczenie	9
3- Opis produktu	10
4- Panel kontrolny.....	11
5- Użytkowanie.....	12
6- Porady dotyczące oszczędzania energii	22
7- Wyposażenie.....	23
8- Konserwacja i czyszczenie	27
9- Rozwiązywanie problemów	30
10- Instalacja.....	33
11- Dane techniczne	36
12- Obsługa klienta	37

Przed włączeniem urządzenia po raz pierwszy, przeczytaj poniższe wskazówki dotyczące bezpieczeństwa!



OSTRZEŻENIE!

Przed pierwszym użyciem

- ▶ Upewnij się, że nie ma uszkodzeń transportowych.
- ▶ Usuń wszelkie opakowania i trzymaj je poza zasięgiem dzieci.
- ▶ Odczekaj co najmniej dwie godziny przed zainstalowaniem urządzenia, aby upewnić się, że obieg chłodniczy jest w pełni efektywny.
- ▶ Zawsze przenoś urządzenie z pomocą co najmniej dwóch osób, ponieważ jest ciężkie.

Instalacja

- ▶ Urządzenie powinno być umieszczone w dobrze wentylowanym miejscu. Zapewnij przestrzeń co najmniej 10 cm nad i 10 cm wokół urządzenia.
- ▶ Nigdy nie należy umieszczać urządzenia w wilgotnym miejscu lub w miejscu, gdzie może być ochlapana wodą. Zetrzyj plamy i zachlapania do sucha miękką i czystą szmatką.
- ▶ Nie instaluj urządzenia w miejscu narażonym na bezpośrednie działanie promieni słonecznych lub w pobliżu źródeł ciepła (np. pieców, grzejników).
- ▶ Zainstaluj i wypoziomuj urządzenie w miejscu odpowiednim dla jego wielkości i przeznaczenia.
- ▶ Nie blokuj otworów wentylacyjnych w urządzeniu ani w zabudowie.
- ▶ Upewnij się, że informacje elektryczne na tabliczce znamionowej są zgodne z zasilaniem. Jeśli tak nie jest, skontaktuj się z elektrykiem.
- ▶ Urządzenie jest zasilane prądem 220-240 V/50Hz. Nienormalne wahania napięcia mogą spowodować niewłączenie się urządzenia lub uszkodzenie regulatora temperatury lub sprężarki, mogą też spowodować nietypowy hałas podczas pracy. W takim przypadku powinien zostać zamontowany automatyczny regulator.
- ▶ Używaj oddzielnego, łatwo dostępnego i uziemionego gniazdka. Urządzenie musi być uziemione.
- ▶ **Tylko dla Wielkiej Brytanii:** Kabel zasilający urządzenie jest wyposażony we wtyczki z 3 bolcami (z uziemieniem), która pasuje do standardowego gniazda z 3 przewodami (z uziemieniem). Nigdy nie odcinaj albo wyjmuj trzeciego bolca (uziemiającego). Po zainstalowaniu urządzenia, wtyczka powinna być dostępna.



OSTRZEŻENIE!

- ▶ Nie używaj adapterów wtyczek i przedłużaczy.
- ▶ upewnij się, że przewód zasilający nie jest przygnieciony przez lodówkę. Nie stawaj na przewodzie zasilającym.
- ▶ Nie uszkodz obieg chłodzącego.

Codzienne używanie

- ▶ Urządzenie to może być używane przez dzieci w wieku lat 8 lub starsze, osoby z obniżoną sprawnością fizyczną, zmysłową lub umysłową, osoby z brakiem doświadczenia i wiedzy, jeśli są one nadzorowane lub gdy je poinstruowano jak korzystać z tego urządzenia w bezpieczny sposób, i gdy zdają sobie sprawę z istniejących niebezpieczeństw.
- ▶ Trzymaj z dala od urządzenia dzieci poniżej 3 roku życia, chyba że są pod stałym nadzorem.
- ▶ Dzieci nie powinny bawić się tym urządzeniem.
- ▶ Jeśli chłodziwo lub inny łatwopalny gaz wycieka w pobliżu urządzenia, zamknij zawór wyciekającego gazu, otwórz drzwi i okna i nie odłączaj ani nie podłączaj kabla zasilającego lodówki ani innego urządzenia.
- ▶ Zauważ, że urządzenie jest ustawione do działania w określonym zakresie temperatur pomiędzy 10 i 43°C. Urządzenie może nie działać prawidłowo, jeśli jest używane przez dłuższy okres czasu w temperaturze powyżej lub poniżej podanego zakresu.
- ▶ Nie umieszczaj artykułów niestabilnych (ciężkich przedmiotów, pojemników z wodą) na górnej części urządzenia, aby uniknąć obrażeń spowodowanych upadkiem lub porażenia prądem spowodowanego przez kontakt z wodą.
- ▶ Nie ciągnij za półki drzwiowe. Drzwi mogą zostać przekrzywione, stojak na butelki, może się przesunąć, albo urządzenie może się przewrócić.
- ▶ Otwieraj i zamykaj drzwi, tylko używając uchwytów. Szczelina między drzwiami a komorą jest bardzo wąska. Nie trzymaj swoich rąk w tych obszarach, aby uniknąć przycięcia palców. Otwieraj i zamykaj drzwi lodówki tylko wtedy, gdy nie ma dzieci stojących w obrębie ruchu drzwi.
- ▶ Nie przechowuj ani nie używaj materiałów łatwopalnych, wybuchowych lub żrących w urządzeniu lub w jego sąsiedztwie.

**OSTRZEŻENIE!**

- ▶ Nie przechowuj w urządzeniu leków, bakterii lub substancji chemicznych. To urządzenie jest urządzeniem gospodarstwa domowego. Nie zaleca się przechowywania materiałów, które wymagają ściślej temperatury.
- ▶ Nigdy nie przechowuj płynów w butelkach lub puszkach (oprócz wysokoprocentowych alkoholi), zwłaszcza w zamrażarce, jako że mogą one pęknąć podczas zamrażania.
- ▶ Sprawdź stan żywności, jeśli doszło do podwyższenia temperatury w zamrażarce.

Codzienne używanie

- ▶ Nie ustawiaj niepotrzebnie niskiej temperatury w komorze lodówki. Ujemne temperatury mogą wystąpić przy wysokich ustawieniach. Uwaga: Butelki mogą wybuchnąć.
- ▶ Nie dotykaj zamrożonych rzeczy wilgotnymi rękami (załóż rękawiczki). Szczególnie nie jeść lizaków lodowych natychmiast po wyjęciu z zamrażalnika. Istnieje ryzyko przymarznięcia języka lub utworzenia się pęcherzy. Pierwsza pomoc: włóż natychmiast pod bieżącą zimną wodę. Nie odrywaj!
- ▶ Nie dotykaj wewnętrznej powierzchni komory zamrażarki podczas pracy, zwłaszcza mokrymi rękami, jako że mogą one przymarznąć do jej powierzchni.
- ▶ Odłącz urządzenie w przypadku przerwy w zasilaniu lub przed czyszczeniem. Pozostaw co najmniej 5 minut przed ponownym uruchomieniem urządzenia, jako że szybkie włączenie może doprowadzić do uszkodzenia sprężarki.
- ▶ Nie używaj urządzeń elektrycznych w komorze do przechowywania żywności, chyba, że są rekomendowane przez producenta.

Konserwacja/utrzymywanie w czystości

- ▶ Upewnij się, że dzieci są nadzorowane podczas czyszczenia i konserwacji urządzenia.
- ▶ Przed podjęciem jakichkolwiek rutynowych prac konserwacyjnych odłącz urządzenie od zasilania elektrycznego. Pozostaw co najmniej 5 minut przed ponownym uruchomieniem urządzenia, jako że szybkie włączenie może doprowadzić do uszkodzenia sprężarki.
- ▶ Podczas odłączania urządzenia trzymaj za wtyczkę, a nie za przewód.



OSTRZEŻENIE!

Konserwacja/utrzymywanie w czystości

- ▶ Nie zeszkrobuj szronu i lodu ostrymi przedmiotami. Nie wolno używać aerozoli, grzejników elektrycznych, takich jak grzejnik, suszarka do włosów, urządzenie do czyszczenia parą lub innych źródeł ciepła, w celu uniknięcia uszkodzenia części plastikowych.
- ▶ Nie używaj urządzeń mechanicznych, ani innych środków do przyspieszenia procesu rozmrażania, poza tymi, które zaleca producent.
- ▶ Jeśli kabel zasilania jest uszkodzony, musi on zostać wymieniony przez producenta, serwisanta lub inną wykwalifikowaną osobę w celu uniknięcia niebezpieczeństwa.
- ▶ Nie próbuj naprawiać, rozbierać lub modyfikować urządzenia samodzielnie. W przypadku naprawy, prosimy o kontakt z działem obsługi klienta.
- ▶ Usuń kurz z tyłu urządzenia co najmniej raz w roku, aby uniknąć zagrożenia ogniem, a także zwiększonego zużycia energii.
- ▶ Nie używaj aerozolu ani nie przepłukuj urządzenia podczas czyszczenia.
- ▶ Nie stosuj wody lub pary do czyszczenia urządzenia.
- ▶ Nie czyść zimnych szklanych półek używając gorącej wody. Nagła zmiana temperatury może spowodować pęknięcie szkła.

Informacje o gazie chłodzącym



OSTRZEŻENIE!

Urządzenie zawiera łatwopalny czynnik chłodniczy IZOBUTAN (R600a). Upewnij się, że układ chłodniczy nie został uszkodzony podczas transportu lub instalacji. Wyciek czynnika może spowodować uszkodzenie wzroku lub zapalenie. Jeśli wystąpiło uszkodzenie, trzymaj urządzenie z dala od otwartych źródeł ognia, dokładnie przewietrz pomieszczenie, **nie** podłączaj lub odłączaj kabli zasilających tego lub innego urządzenia. Poinformuj obsługę klienta.

W przypadku, gdy czynniki chłodnicze wejdzie w kontakt z oczami, natychmiast przepłucz je pod bieżącą wodą i zadzwoń do lekarza okulisty.

**OSTRZEŻENIE!**

Po zamknięciu drzwi, pionowy rygiel, znajdujący się na lewych drzwiach, powinien być wygięty do środka (1).

Jeśli spróbujesz zamknąć lewe drzwi, a pionowy rygiel drzwi nie będzie wygięty (2), najpierw należy go wygiąć, w przeciwnym razie zahaczy on o zawias lub prawe drzwi. Z tego powodu może nastąpić uszkodzenie rygla lub wyciek.

W pionowym ryglu drzwiowym znajduje się zwój grzewczy. Temperatura powierzchni nieco wzrośnie, co jest normalne i nie ma wpływu na funkcjonowanie lodówki.

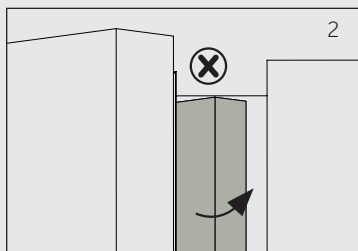
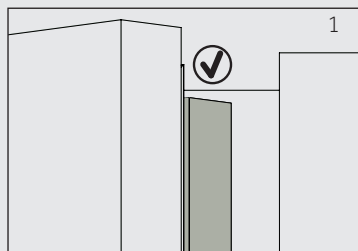

2.1 Przeznaczenie

Urządzenie jest przeznaczone do chłodzenia i zamrażania żywności. Zostało ono zaprojektowane do stosowania wyłącznie w suchym wnętrzu, do użytku domowego. Nie jest ono przeznaczone do zastosowania komercyjnego.

Zmiany i modyfikacje urządzenia nie są dozwolone. Używanie niezgodne z przeznaczeniem może spowodować zagrożenia i utratę praw gwarancyjnych.

2.2 Akcesoria

Sprawdź akcesoria i literaturę zgodnie z tą listą (rys. 2.2):

2.2



Kostkarka do lodu z łyżką



Fresher Pad



2 Tacki na jajka



Etykieta energetyczna



2 wkłady chłodzące



Karta gwarancyjna



3 podkładki



Instrukcja użytkownika

i Uwaga: Różnice

Z powodu zmian technicznych i różnych modeli, niektóre ilustracje w tej instrukcji mogą się różnić od Twojego modelu.

Zdjęcia urządzenia (rys. 3)

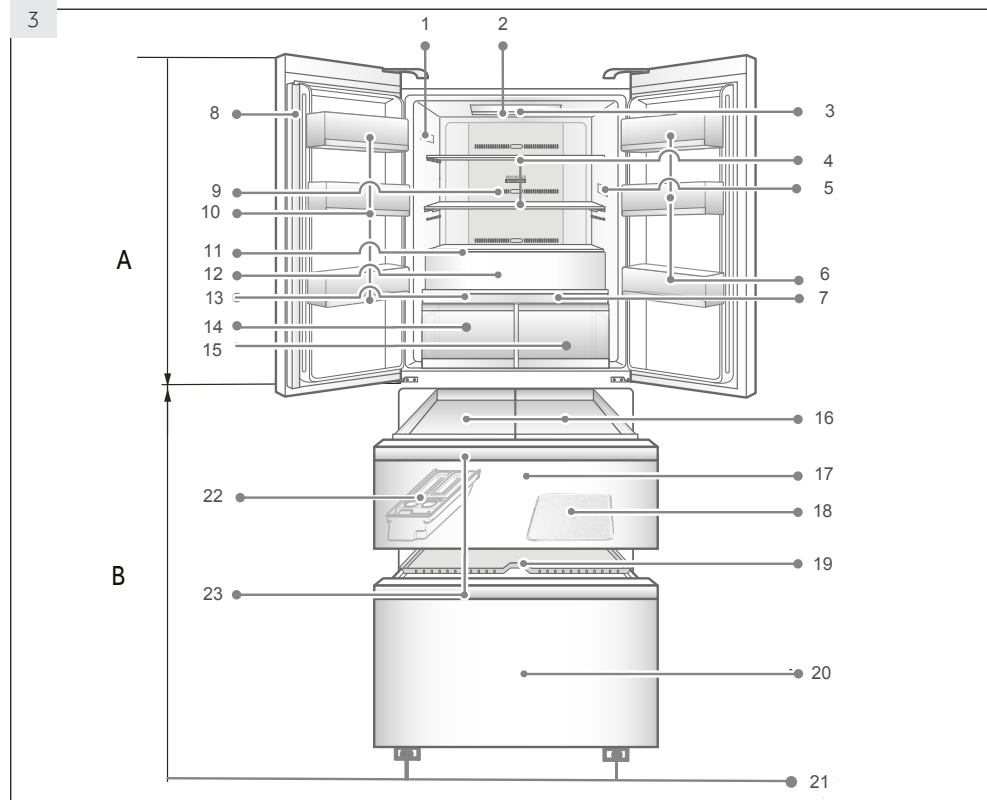

A: Komora lodówki

- 1 Tabliczka znamionowa
- 2 Żarówka LED w lodówce
- 3 Moduł sterylizacyjny ABT
- 4 Szklana półka
- 5 Wskaźnik OK temperatury (opcja)
- 6 Półki na drzwiach
- 7 Panel szuflady DryZone
- 8 Rygiel drzwiowy
- 9 Kanał powietrzny
- 10 Półki na drzwiach
- 11 Obracana pokrywa szuflady owoców i warzyw
- 12 Szuflada na owoce i warzywa

- 13 Panel szuflady MoistZone
- 14 Szuflada MoistZone
- 15 Szuflada DryZone

B: Komora zamrażarki

- 16 Pojemnik zamrażarki
- 17 Szuflada w górnej części zamrażarki
- 18 Taca wstępnego zamrażania
- 19 Fresher Pad
- 20 Szuflada w dolnej części zamrażarki
- 21 Regulowane nóżki
- 22 Kostkarka do lodu
- 23 Uchwyt szuflady zamrażarki

Panel kontrolny (rys. 4)

Przyciski:

- A Ustawienie temperatury lodówki
- B Ustawienia temperatury komory zamrażarki
- C Włączanie/wyłączanie trybu „Fuzzy” oraz funkcji „wakacji”
- D Włączanie/wyłączanie funkcji Super-Cool
- E Włączanie/wyłączanie funkcji Super-Freeze
- F Blokowanie/odblokowanie panelu

Wskaźniki:

- a Temperatura komory lodówki
- b Temperatura komory zamrażarki
- c1 Funkcja wakacji
- c2 Tryb Fuzzy
- d Funkcja Super-Cool
- e Funkcja Super-Freeze
- f Blokada panelu

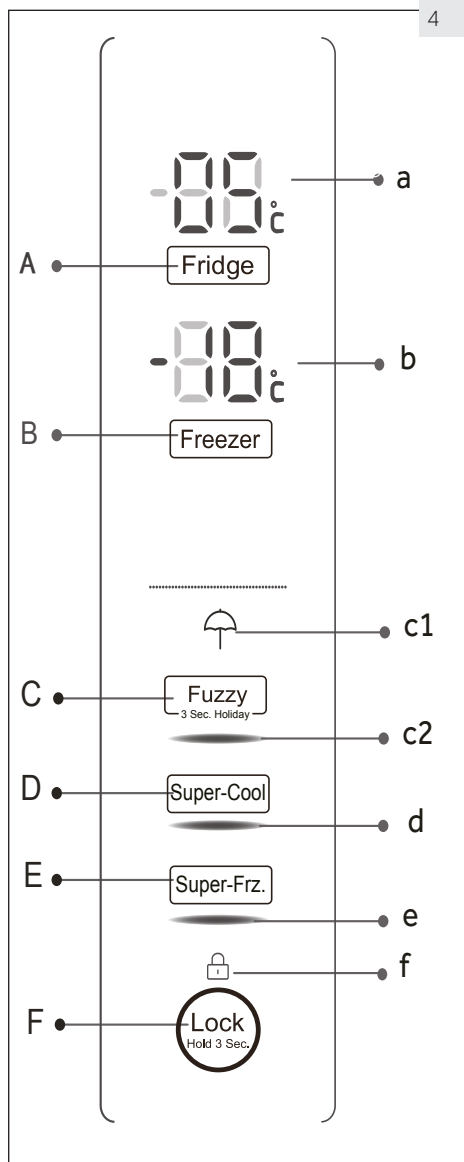

5.1 Przed pierwszym użyciem

- ▶ Usuń całe opakowanie, trzymaj je poza dostępem dzieci i usuń je w sposób przyjazny dla środowiska.
- ▶ Wyczyść wnętrze i obudowę urządzenia wodą z dodatkiem łagodnego detergentu.
- ▶ Po wypoziomowaniu i oczyszczeniu urządzenia, odczekaj co najmniej 2 godziny przed podłączeniem go do zasilania. Zobacz rozdział INSTALACJA.
- ▶ Przed włożeniem jedzenia wstępnie schłódź komory w wysokich ustawieniach. Funkcje Super-Freeze i Super-Cool pomagają szybko schłodzić komory.
- ▶ Temperatury lodówki i zamrażarki są ustawione automatycznie do 5°C i -18°C. Zalecane ustawienia. W razie potrzeby można ręcznie zmienić te temperatury. Proszę zobaczyć TRYB RĘCZNEJ REGULACJI.

5.2 Przyciski dotykowe

Przyciski na panelu sterowania są klawiszami czujników, które reagują przy delikatnym dotknięciu palcem.

5.3 Włączanie/wyłączanie urządzenia

Urządzenie to zaczyna pracować, gdy tylko zostanie podłączone do źródła zasilania.

Kiedy urządzenie zostanie włączone po raz pierwszy, wyświetli się aktualna temperatura panująca w lodówce i zamrażarce („a” i „b”). Wyświetlacz zacznie migać. Jeśli drzwi zostaną zamknięte, wyłączy się on po 30 sekundach. Blokada panelu sterowania może być włączona.



Uwaga: Ustawienie pre definiowane

- ▶ Urządzenie jest fabrycznie ustawione na zalecaną temperaturę 5°C (w lodówce) i -18°C (w zamrażarce). W normalnych warunkach otoczenia nie musisz ustawiać temperatury.
- ▶ Wstępnie ustawioną funkcją szuflady DryZone jest „Owoce i warzywa”. Dla szuflady MoistZone „Wysoka wilgotność”
- ▶ Gdy urządzenie jest włączone, po odłączeniu od zasilania głównego, osiągnięcie poprawnej temperatury może potrwać do 12 godzin.

Opróżnij urządzenia przed wyłączeniem. Aby wyłączyć urządzenie, wyjmij przewód zasilający z gniazdka.

5.4 Tryb czuwania

Ekran wyłącza się automatycznie po 30 sekundach od naciśnięcia klawisza. Wyświetlacz zostanie automatycznie zablokowany. Włącza się on automatycznie, kiedy naciśnię się którykolwiek przycisk lub otworzy się drzwi/szufladę.

5.5 Zablokuj/odblokuj panel

Uwaga: Blokada panelu

Panel sterowania jest automatycznie blokowana przed aktywacją, jeśli nie dotkniesz żadnego przycisku przez 30 sekund. Dla wszelkich ustawień panel kontrolny musi być odblokowany.

- ▶ Dotknij przycisk „F” na 3 sekundy, aby zablokować wszystkie elementy panelu przed aktywacją (rys. 5.5). Zostanie wyświetlony odnośny wskaźnik „f”.
- ▶ Aby go odblokować ponownie dotknij przycisk.



5.6 Alarm otwarcia drzwi/szuflady

Gdy jedno z drzwi lodówki lub jedna z szuflad zamrażarki jest otwarta przez dłużej niż 1 minutę, rozlegnie się alarm otwarcia drzwi/szuflady. Alarm można wyłączyć poprzez zamknięcie drzwi/szuflady. Jeśli drzwi/szuflada lodówki będą otwarte przez ponad 7 minut, oświetlenie lodówki i panel kontrolny zgasną automatycznie.

5.7 Wybierz tryb pracy

Być może trzeba wybrać jeden z następujących sposobów, aby ustawić urządzenie:

5.7.1 Tryb Fuzzy

Jeśli nie ma specjalnych wymagań, zaleca się korzystanie z trybu Fuzzy:

W trybie Fuzzy, urządzenie może automatycznie dostosować ustawienia temperatury w zależności od temperatury otoczenia i zmiany temperatury w urządzeniu. Funkcja ta jest całkowicie bezobsługowa.

1. Odblokuj panel przez dotknięcie przycisku „F”, jeśli jest zablokowany (rys. 5.5).
2. Dotknij klawisz „C” (Fuzzy) (rys. 5.7.1-1).
3. Zapali się wskaźnik „c2” i funkcja się uaktywni (rys. 5.7.1-2).

Funkcja ta może zostać wyłączona przez powtarzanie powyższych kroków lub wybranie innej funkcji.

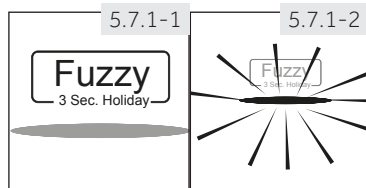

5.7.2 Tryb regulacji ręcznej

Jeśli chcesz ręcznie ustawić temperaturę urządzenia w celu przechowywania szczególnej żywności, możesz ustawić temperaturę za pomocą przycisku regulacji temperatury:

Uwaga: Konflikt z innymi funkcjami

Gdy włączona jest którakolwiek z innych funkcji (Super-Cool, Super-Freeze, wakacje lub Fuzzy) lub gdy zablokowany jest wyświetlacz, nie można zmienić temperatury. Odpowiedni wskaźnik będzie migać oraz rozlegnie się sygnał dźwiękowy.

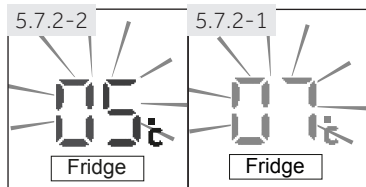

5.7.2.1 Regulacja temperatury w lodówce

1. Odblokuj panel przez dotknięcie przycisku „F”, jeśli jest zablokowany (rys. 5.5).
2. Dotknij przycisk „A” (Lodówka), aby wybrać komorę chłodziarki. Wyświetli się rzeczywista temperatura w komorze zamrażania (rys. 5.7.2-1).
3. Dotknij kilkakrotnie przycisk „A” (lodówka), aż pożądana wartość temperatury zacznie migać (rys. 5.7.2-2). Przy każdym dotknięciu przycisku rozlegnie się sygnał dźwiękowy. Temperatura wzrasta w sekwencji co 1°C, od minimum 1°C do maksymalnie 9°C. Optymalna temperatura w lodówce to 5°C. Niższe temperatury mogą niepotrzebnie zwiększyć zużycie energii.
4. Dotknij dowolny klawisz, z wyjątkiem „A” (lodówka), aby potwierdzić, lub ustawienie potwierdzi się automatycznie po 5 sekundach. Wyświetlana temperatura przestanie migać.

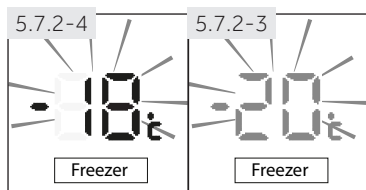

5.7.2.2 Regulacja temperatury w zamrażarce

1. Odblokuj panel przez dotknięcie przycisku „F”, jeśli jest zablokowany (rys. 5.5).
2. Dotknij przycisk „B” (zamrażarka), aby wybrać temperaturę w komorze zamrażarki. Wyświetli się rzeczywista temperatura w komorze zamrażania (rys. 5.7.2-3).
3. Dotknij kilkakrotnie przycisk „B” (zamrażarka), aż pożądana wartość temperatury zacznie migać (rys. 5.7.2-4). Przy każdym naciśnięciu przycisku rozlegnie się sygnał dźwiękowy. Temperatura obniża się w sekwencji co 1°C, od -15°C do -23°C. Optymalna temperatura w zamrażarce to -18°C. Niższe temperatury mogą niepotrzebnie zwiększyć zużycie energii.
4. Dotknij dowolny klawisz, z wyjątkiem „B” (zamrażarka), aby potwierdzić, lub ustawienie potwierdzi się automatycznie po 5 sekundach. Wyświetlana temperatura przestanie migać.



Uwaga: Wpływ na temperaturę

Następujące czynniki mają wpływ na temperatury w urządzeniu:

- ▶ Temperatura otoczenia
- ▶ Częstotliwość otwierania drzwi
- ▶ Ilość przechowywanych produktów spożywczych
- ▶ Montaż urządzenia

5.8 Funkcja Super-Cool

Włącz funkcję Super-Cool jeśli będzie przechowywana większa ilość żywności (na przykład po zakupach). Funkcja Super-Cool przyspiesza chłodzenie świeżej żywności i chroni towar przed niepożądanym ociepleniem. Gdy funkcja włączy się, temperatura wynosi prawie +1°C.

1. Odblokuj panel przez dotknięcie przycisku „F”, jeśli jest zablokowany (rys. 5.5).
2. Dotknij klawisz „D” (Super-Cool) (rys. 5.8.-1).
3. Zapali się wskaźnik „d” i funkcja się uaktywni (rys. 5.8.-2).

Funkcja ta może zostać wyłączona przez powtarzanie powyższych kroków lub wybranie innej funkcji.

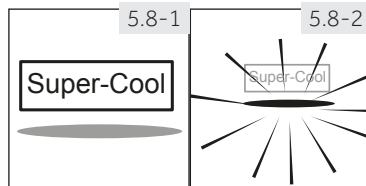

Uwaga: Automatyczne wyłączenie

Funkcja ta będzie automatycznie wyłączona, gdy funkcja była włączona przez dłużej niż 3 godziny.

5.9 Funkcja Super-Freeze

Świeże jedzenie powinno być całkowicie zamrożone możliwie jak najszybciej. Zachowa to najlepsze wartości odżywcze, wygląd i smak. Funkcja Super-Freeze przyspiesza zamrażanie świeżej żywności i chroni jedzenie już przechowywane przed niepożądanym ociepleniem. Jeśli musisz zamrozić dużą ilość żywności na raz, zaleca się, aby ustawić funkcję Super-Freeze do 24h przed włożeniem tej żywności do komory zamrażarki. Gdy funkcja włączy się, temperatura wynosi prawie -24 °C do -30°C.

1. Odblokuj panel przez dotknięcie przycisku „F”, jeśli jest zablokowany (rys. 5.5).
2. Dotknij klawisz „F” (Super-Freeze) (rys. 5.9.-1).
3. Zapali się wskaźnik „e” i funkcja się uaktywni (rys. 5.9.-2).

Funkcja ta może zostać wyłączona przez powtarzanie powyższych kroków lub wybranie innej funkcji.

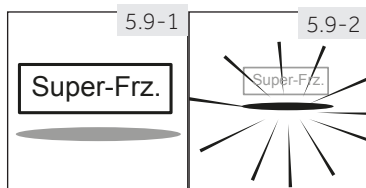

Uwaga: Automatyczne wyłączenie

Funkcja Super-Freeze wyłączy się automatycznie po 50 godzinach. Urządzenie następnie będzie pracować we wcześniej nastawionych temperaturach.

5.10

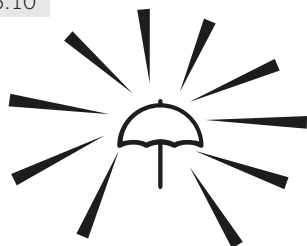
**Fuzzy**

3 Sec. Holiday

5.10 Funkcja wakacji

Funkcja ta ustawia temperaturę lodówki na stałe na 17°C. Jeżeli temperatura otoczenia jest niższa niż 17°C, temperatura lodówki jest zbliżona do temperatury otoczenia. Funkcja ta pozwala pozostawić drzwi pustej lodówki zamknięte bez obaw o nieprzyjemny zapach lub pleśń w trakcie dłuższej nieobecności (na przykład podczas wakacji). Komora zamrażarki jest regulowana oddzielnie.

1. Odblokuj panel przez dotknięcie przycisku „F”, jeśli jest zablokowany (rys. 5.5).
2. Dotknij klawisz „C” (Fuzzy) na 3 sekundy (rys. 5.10). Zapali się wskaźnik „c1” i funkcja się uaktywni.

Funkcja ta może zostać wyłączona przez powtórzenie powyższych kroków lub wybranie innej funkcji.



OSTRZEŻENIE!

Przy funkcji Wakacji nie wolno przechowywać żywności w komorze lodówki. Temperatura + 17°C jest zbyt wysoka dla przechowywania żywności.

5.11 Szuflada DryZone

Komorze lodówki jest wyposażona w szufladę DryZone. Zgodnie z wymogami przechowywania żywności, może zostać wybrana najbardziej odpowiednia funkcja, aby uzyskać optymalną wartość odżywczą żywności. Dostępne są następujące funkcje:

5.11.1 Funkcja Cenne

Urządzenie zawiera komorę na cenną żywność z łagodnym i suchym świeżym powietrzem, aby poprzez inteligentne sterowanie, unikanie wilgoci i stęchlizny skutecznie utrzymać składniki odżywcze obecne w żywności przez dłuższy czas. Funkcja ta jest przeznaczona do przechowywania suchej żywności o niskiej zawartości wody, takiej jak kawa, herbata, suszone owoce, itp.

5.11.2 Funkcja owoce i warzywa

Funkcja ta jest odpowiednia do przechowywania owoców i warzyw, takich jak jabłka i marchew.



Uwaga: Funkcja owoce i warzywa

Wrażliwe na zimno owoce, takie jak ananas, awokado, banany, grejpfruty; oraz warzywa, takie jak ziemniaki, bakłażany, fasola, ogórki, cukinia i pomidory; oraz ser nie powinny być przechowywane w szufladzie DryZone.

5.11.3 Funkcja 0°C Świeże

Funkcja ta ustala temperaturę w szufladzie DryZone na 0°C. Nadaje się do przechowywania świeżej żywności, takiej jak mięso, ryby, małże lub produkty typu instant. Większość jedzenia pozostaje świeża w 0°C, ale nie zamarza.



Uwaga: 0°C Świeże

Ze względu na różne zawartości wody w mięsie, część mięsa z większą jej ilością będą zamrażane w temperaturach niższych niż 0°C. Tak więc mięso do „natychmiastowego cięcia” należy przechowywać w komorze DryZone, w temperaturze min. 0°C.

Uwaga: Szuflada DryZone

- ▶ Jedna z trzech funkcji komory DryZone musi być zawsze aktywna
- ▶ Kiedy wybierzesz „0°C Świeże” lub „Cenne”, ustaw temperaturę komory lodówki na średnim poziomie (5°C), w celu zachowania jedzenia w optymalnym środowisku.

5.11.4 Wybierz funkcję szuflady DryZone

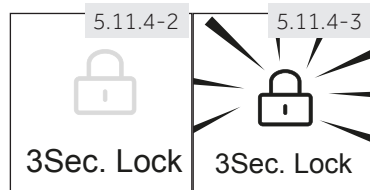
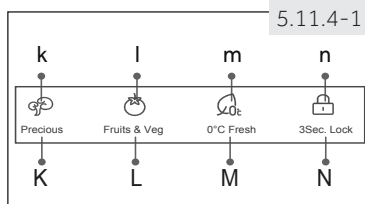

Funkcja ta może być wybrana za pomocą oddzielnego panelu (rys. 5.11.4-1), który znajduje się na pokrywie szuflady.

1. Jeśli wskaźnik „n” świeci się, panel jest zablokowany i musi być odblokowany poprzez dotknięcie klawisza „N” (3 sek. blokada) przez 3 sekundy (rys. 5.11.4-2). Rozlegnie się sygnał dźwiękowy i wskaźnik „n” zgaśnie (rys. 5.11.4-2).
2. Dotknij odpowiedniego przycisku „K/L/M” żądanej funkcji. Po kilku sekundach odpowiedni wskaźnik „k/l/m” zaświeci się i funkcja włączy się.
3. Zablokuj panel poprzez dotknięcie klawisza „N” (3 sek. blokada) przez 3 sekundy. Rozlegnie się sygnał dźwiękowy i wskaźnik „n” zaświeci się (rys. 5.11.4-3).



5.12 Szuflada MoistZone

Komora lodówki jest wyposażona w szufladę MoistZone. Odpowiedni moduł de-polietyleny zwiększa zachowanie świeżości przez usunięcie czynnika dojrzewania. Dostępne są następujące funkcje:

Funkcja	Zalecane jedzenie
Niska wilg. 	Suszone owoce i inne suche jedzenie o niskiej zawartości wody, takie jak masło, tłuszcze oraz oleje, chleb lub czekolada.
Średnia wilg. 	Gruszki, winogrona, wiśnie, itp.
Wysoka wilg. 	Kapusta, grzyby, itd.

5.12.1.

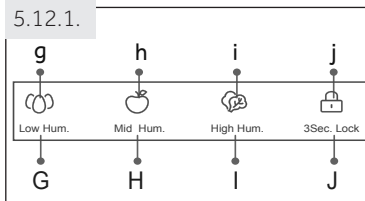

5.12.1 Wybierz funkcję szuflady MoistZone

Wilgotność w tej szufladzie może zostać ustawiona za pomocą oddzielnego panelu kontrolnego wilgotności (rys. 5.12.1), który znajduje się na pokrywie szuflady.

Kroki są takie same, jak opisano w rozdziale 5.11.4, tyle że za pomocą panelu dla MoistZone.



Uwaga: Blokada panelu

Panel kontrolny szuflady DryZone i MoistZone jest automatycznie blokowany przed włączeniem, jeżeli drzwi są otwarte. Dla wszelkich ustawień panel kontrolny musi być odblokowany.

5.13

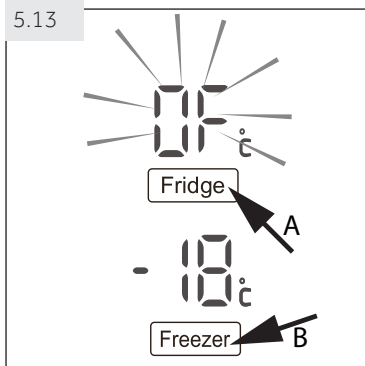

5.13 Funkcja wyłączania lodówki

Funkcja ta wyłącza lodówkę. Nie ma to żadnego wpływu na komorę zamrażarki.

1. Panel musi być zablokowany.
2. Naciśnij jednocześnie klawisz „A” (lodówka) i „B” (zamrażarka) na 3 sekundy (rys. 5.13).
3. Wskaźnik temperatury lodówki „A” pokaże **0F** - a funkcja zostanie włączona.

Ta sama czynność umożliwi manualne wyjście z funkcji wyłączenia lodówki.



OSTRZEŻENIE!



- ▶ Opróżnij urządzenia przed wyłączeniem.
- ▶ Trzymaj drzwi lodówki otwarte, kiedy funkcja wyłączenia lodówki jest uaktywniana, aby uniknąć tworzenia się nieprzyjemnego zapachu lub pleśni.

5.14 Wskazówki dotyczące przechowywania świeżej żywności



5.14.1 Przechowywanie w komorze lodówki

- ▶ Utrzymuj temperaturę lodówki poniżej 5°C.
- ▶ Gorące jedzenie musi zostać schłodzone do temperatury pokojowej, zanim będzie włożone do lodówki.
- ▶ Jedzenie przechowywane w lodówce powinno być umyte i wysuszone przed włożeniem.
- ▶ Jedzenie powinno być przechowywane w szczelnych pojemnikach, aby uniknąć zmian w zapachu lub smaku.
- ▶ Nie przechowuj nadmiernych ilości jedzenia. Zostaw przerwy między artykułami, aby zimne powietrze mogło przepływać wokół nich, dla lepszego i bardziej jednorodnego chłodzenia.
- ▶ Produkty spożywcze spożywane codziennie powinny być przechowywane z przodu półki.
- ▶ Pozostaw przerwy pomiędzy żywnością a ściankami wewnętrznymi, umożliwiając przepływ powietrza. Nie pozwól żywności dotykać tylnej ścianki: żywność może do niej przymarznąć. Unikaj bezpośredniego kontaktu żywności (zwłaszcza tłustej lub kwaśnej) z wyściółką wewnętrzną, jako że olej/kwas mogą ją zniszczyć. Kiedy pojawi się tłuszcz/kwas, wytrzyj powierzchnię.
- ▶ Mrożonki można delikatnie rozmrażać w komorze lodówki. Oszczędza to energię.
- ▶ Proces starzenia owoców i warzyw, takich jak cukinia, melon, papaja, banan, ananas, itp. może zostać przyspieszony w lodówce. W związku z tym nie zaleca się przechowywania ich w lodówce. Jednakże dojrzewanie mocno zielonych owoców może być wspomagane przez pewien okres czasu. Cebula, czosnek, imbir i inne warzywa korzeniowe powinny być przechowywane w temperaturze pokojowej.
- ▶ Nieprzyjemne zapachy wewnątrz lodówki to znak, że coś się wylało i wymaga czyszczenia. Patrz: KONSERWACJA I CZYSZCZENIE.
- ▶ Różne rodzaje żywności powinny być umieszczone w różnych obszarach, zgodnie z ich właściwościami (rys. 5.14.1).

- 1 Masło, ser, jajka, przyprawy, itp.
- 2 Jajka, jedzenie w puszkach, przyprawy, itp.
- 3 Butelkowane napoje i jedzenie
- 4 Peklowane jedzenie, jedzenie w puszkach, itp.
- 5 Produkty mięsne, przekąski, itp.
- 6 Makaron, mleko, tofu, przetwory mleczne, itp.
- 7 Owoce, warzywa, sałatki, itp.
- 8 Szuflada DryZone

- ▶ : Masło, tłuszcze, oleje, czekolada, itp.
- ▶ : Gruszki, winogrona, wiśnie, itp.
- ▶ : Kapusta, grzyby, itp.

- 9 Szuflada MoistZone

- ▶ : kawa, herbata, suszone owoce, itp.
- ▶ : Jabłka, marchew, itp.
- ▶ : Świeża, surowa żywność

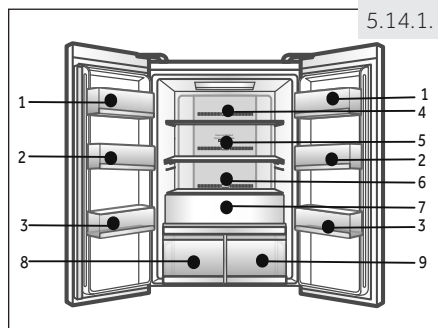

5.14.2 Przechowywanie w zamrażarce

- ▶ Utrzymuj temperaturę zamrażarki na poziomie -18°C.
- ▶ 24 godziny przed zamrażaniem włącz funkcję Super-Freeze; dla małych ilości jedzenia 4-6 godzin jest wystarczające.
- ▶ Gorące jedzenie musi zostać schłodzone do temperatury pokojowej, zanim będzie włożone do zamrażarki.
- ▶ Jedzenie w małych porcjach zamraża szybciej i łatwiej je potem rozmrozić i przygotować. Zalecana waga dla każdej porcji to mniej niż 2.5 kg.
- ▶ Zaleca się zapakowanie jedzenia przed włożeniem go do zamrażarki. Opakowanie zewnętrzne musi być suche, aby uniknąć sklejaniasię porcji. Opakowanie powinno być bezzapachowe, szczelne, nie trujące i nietoksyczne.
- ▶ W celu uniknięcia przekroczenia okresu przechowywania, należy zapisać datę zamrażania, termin i nazwę produktu na opakowaniu, zgodnie z okresem przechowywania różnych produktów spożywczych.
- ▶ **OSTRZEŻENIE:** Kwasy, zasady i sól mogą zniszczyć powierzchnię wewnętrzną zamrażarki. Nie umieszczaj żywności bogatej w te substancje (np. ryby morskie) bezpośrednio na powierzchni wewnętrznej. Słona woda w zamrażarce musi być natychmiast wyczyszczona.
- ▶ Nie przekraczaj czasu przechowywania zalecanego przez producenta. Wyciągaj tylko wymaganą ilość żywności z zamrażarki.
- ▶ Zużyj rozmrożone jedzenie szybko. Rozmrożone jedzenie nie może być ponownie zamrażane, chyba że jest ono najpierw gotowane, w przeciwnym razie będzie niejadalne.
- ▶ Nigdy nie wkładaj zbyt dużej ilości jedzenia do zamrażarki. Sprawdź wydajność zamrażania zamrażarki - patrz: DANE TECHNICZNE lub dane na tabliczce znamionowej.
- ▶ Żywność może być przechowywana w zamrażarce w temperaturze co najmniej -18°C przez 2 do 12 miesięcy, w zależności od jego właściwości (na przykład mięsa: 3-12 miesięcy, warzywa: 6-12 miesięcy)
- ▶ Podczas zamrażania świeżych produktów, nie powinno dojść do kontaktu z już zamrożonymi produktami. Ryzyko rozmrażania!
- ▶ Różne rodzaje żywności powinny być umieszczone w różnych obszarach, zgodnie z ich właściwościami (rys. 5.14.2).

1 Pojemnik zamrażarki:

Małe mrożonki, takie jak mięso lub mała pizza

2 Szuflada w górnej części zamrażarki:

Kostkarka do lodu, wkłady chłodzące, Fresher Pad, lżejsze rzeczy, takie jak lody, warzywa, chleb, itp.

3 Taca wstępnego zamrażania:

Pizza większych rozmiarów, drobne elementy takie jak zioła, lody, itd.

4 Szuflada w dolnej części zamrażarki:

Duże/ciężkie porcje jedzenia, np.: kawałki mięsa do pieczenia, itp.

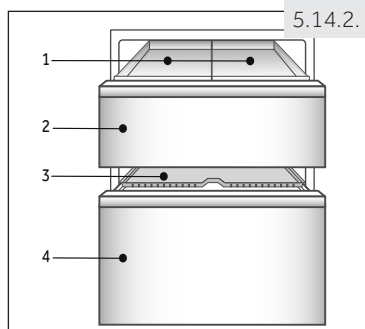

5.14.3 Podczas przechowywania kupnych mrożonek, proszę przestrzegać następujących zaleceń:

- ▶ Zawsze przestrzegaj zaleceń producenta co do terminu przechowywania żywności. Nie należy przekraczać tych wskazówek!
- ▶ Aby zachować dobrą jakość żywności, staraj się, aby czas między zakupem a włożeniem do lodówki był jak najkrótszy.
- ▶ Kupuj mrożonki, które były przechowywane w temperaturze -18°C lub poniżej.
- ▶ Unikaj kupowania żywności, która lód albo szron na opakowaniu - oznacza to, że produkt ten mógł być częściowo rozmrożony i ponownie zamrożony w pewnym momencie - a wzrost temperatury wpływa na jakość żywności.



Porady dotyczące oszczędzania energii

- ▶ Upewnij się, że urządzenie jest odpowiednio wentylowane (patrz: INSTALACJA).
- ▶ Nie instaluj urządzenia w miejscu narażonym na bezpośrednie działanie promieni słonecznych lub w pobliżu źródeł ciepła (np. pieców, grzejników).
- ▶ Nie ustawiaj niepotrzebnie niskiej temperatury w urządzeniu. Zużycie energii jest większe, gdy ustawiona jest niższa temperatura.
- ▶ Funkcje takie jak SUPER-FREEZE lub SUPER-COOL zużywają więcej energii.
- ▶ Gorące potrawy i napoje należy schłodzić przed włożeniem ich do urządzenia.
- ▶ Kiedy wkładasz do lodówki jedzenie i napoje, otwieraj drzwi na jak najkrócej.
- ▶ Nie przepełniaj urządzenia, aby nie doprowadzić do utrudniania przepływu powietrza.
- ▶ Nie pozostawiaj powietrza w opakowaniu żywności.
- ▶ Utrzymuj uszczelki drzwiowe w czystości, aby drzwi zawsze zamykały się dobrze.
- ▶ Rozmrażaj mrożonki w komorze lodówki.

7.1 Wielobiegowy przepływ powietrza

Lodówka jest wyposażona w system wielobiegowego przepływu powietrza, w którym dysze chłodnego powietrza znajdują się na każdym poziomie rys. 7.1). Pomaga to w utrzymaniu jednolitej temperatury w celu zapewnienia, że przechowywana żywność jest dłużej świeża.

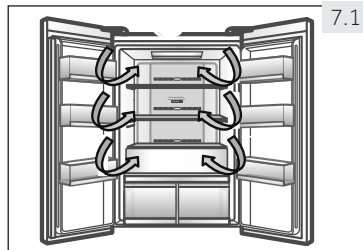

7.1

7.2 Regulowane półki

Wysokość półki można dostosować do swoich potrzeb przechowywania.

1. Aby przenieść półkę, należy ją najpierw wyjąć przez uniesienie tylnych krawędzi (1) i jej pociągnięcie (2) (rys. 7.2).
2. Aby zainstalować ją ponownie, umieść ją na uchwytych po obu stronach komory i przesuń w głąb, aż tył półki zamocowany będzie w otworach na bokach

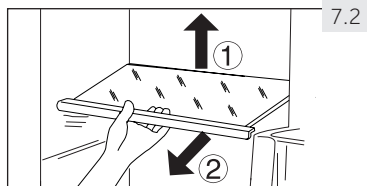

7.2



Uwaga: Półki

Upewnij się, że obie strony półki są na tym samym poziomie.

7.3 Zdejmowane półki na drzwiach

Półki na drzwiach można wyjmować do czyszczenia.

Umieść ręce z obu stron półki, unieś ją do góry (1) i wyciągnij (2) (rys. 7.3).

W celu zamontowania półki na drzwiach, powyższe etapy trzeba wykonać w odwrotnej kolejności.

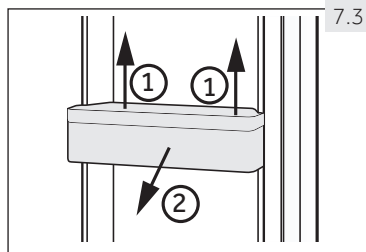

7.3

7.4 Szuflada na owoce i warzywa

Strefa do przechowywania owoców i warzyw (rys. 7.4), aby utrzymać je w świeżości.

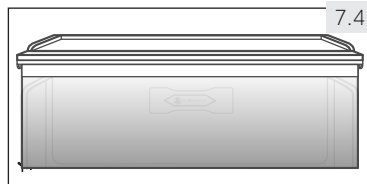

7.4



Uwaga: Szuflada na owoce i warzywa

Wrażliwe na zimno owoce, takie jak ananas, awokado, banany, grejfruty; oraz warzywa, takie jak ziemniaki, bakłażany, fasola, ogórki, cukinia i pomidory oraz ser nie powinny być przechowywane w szufladzie na owoce i warzywa.

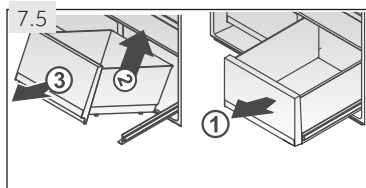

7.5 Szuflada MoistZone i DryZone

Użytkowanie i ustawienia szuflady MoistZone i DryZone znajdziesz w rozdziale UŻYTKOWANIE.

Aby wyjąć szufladę:

1. Wyciągnij maksymalnie (1) (rys. 7.5).
2. Podnieś (2) w celu zdjęcia szuflady z szyny i wyjmij (3).

Można zamontować w odwrotnej kolejności.

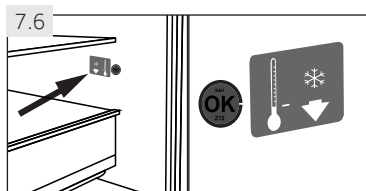

7.6 OPCJE: Wskaźnik temperatury „OK”

Wskaźnik temperatury „OK” (rys. 7.6) służy do wskazywania temperatury poniżej +4°C. Stopniowo obniżaj temperaturę, jeśli wskaźnik nie pokazuje „OK”.



Uwaga: Naklejka OK

Gdy urządzenie jest włączone osiągnięcie poprawnej temperatury może potrwać do 12 godzin.

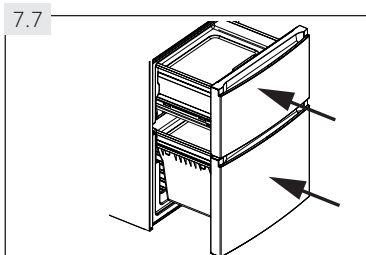

7.7 Szuflada 3D zamrażarki

Szuflady zamrażarki (rys. 7.7) mogą być wyciągane łącznie i całkowicie. Są one montowane na rolkach teleskopowych, dzięki czemu można wygodnie wkładać i wyjmować zamrożone produkty. Ze względu na automatyczny mechanizm zamykania drzwi obsługa jest łatwa i oszczędza energię.



OSTRZEŻENIE!

Nie przeciążaj szuflad: Max. obciążenie każdej szuflady: 35kg!

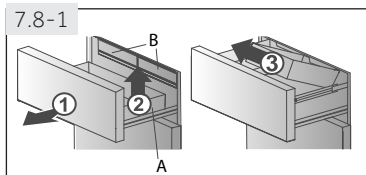

7.8 Wyjmowana szuflada zamrażarki

Szuflady zamrażarki są wyjmowane:

7.8.1 Górna szuflada zamrażarki

1. Wyciągnij maksymalnie górną szufladę zamrażarki (rys. 7.8.1).
2. Podnieś szufladę (A) i wyjmij.
3. Wyciągnij maksymalnie pojemniki zamrażarki (B), podnieś, aby zdjąć z szyn i wyjmij.

W celu włożenia pojemników i szuflady, powyższe instrukcje należy wykonać w odwrotnej kolejności.

7.8.2 Dolna szuflada zamrażarki

1. Wyciągnij maksymalnie dolną szufladę zamrażarki (rys. 7.8.2).
2. Wyciągnij tacę zamrażania (A) do końcowej pozycji, podnieś i wyjmij.
3. Podnieś szufladę (B), aż zostanie oddzielona od bloku nośnego, wepchnij ją do zamrażalnika i przechyl, aby ją wyjąć.

W celu włożenia tacy zamrażania i szuflady, powyższe instrukcje należy wykonać w odwrotnej kolejności.

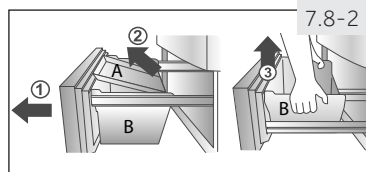

7.9 Taca wstępnego zamrażania

Dolna szuflada zamrażarki jest wyposażona w półkę wstępnego zamrażania (rys. 7.9). Świeżo mrożone jedzenie może być oddzielone od już zamrożonego, tak, że proces zamrażania może nastąpić bez obawy, że dojdzie do rozmrożenia. Po przełożeniu mrozonek komory te mogą być stosowane w celu łatwego przechowywania drobnych produktów, takich jak zioła lub lody.

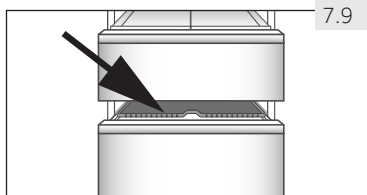

7.10 Fresher Pad

Fresher Pad (rys. 7.10) może być wykorzystywany do:

1. Szybkiego zamrażania

Gdy wykorzystujemy Fresher Pad w komorze zamrażalnika, położona na tej podkładce żywność zostanie zamrożona trzy razy szybciej niż w zwykłym zamrażalniku. Strefa powstawania dużych kryształków lodu zostanie zminimalizowana; jakość żywności zostanie zachowana:

- ▶ Umieść Fresher Pad w górnej szufladzie zamrażarki w odpowiednim otworze i umieść jedzenie na stronie z napisem „Fresher Pad”.

2. Szybkie rozmrażanie

Korzystając z Fresher Pad poza urządzeniem, rozmrozymy żywność pięć razy szybciej niż bez podkładki, ponieważ:

- ▶ pozwól Fresher Pad schłodzić się w temperaturze pokojowej i umieść go na płaskiej powierzchni poza urządzeniem. Umieść żywność na stronie napisem „Fresher Pad”.



i Uwaga: Fresher Pad

- ▶ Podczas używania go w zamrażalniku nie dotykaj części aluminiowej Fresher Pad. Ręce mogą przymarznąć do powierzchni. Załóż rękawiczki.
- ▶ Upewnij się, że Fresher Pad jest suchy przed umieszczeniem go w zamrażarce.

7.11-1

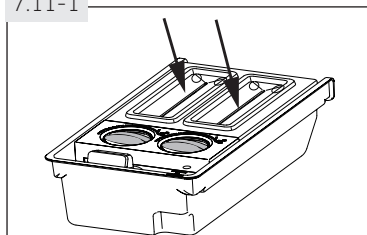

7.11-2

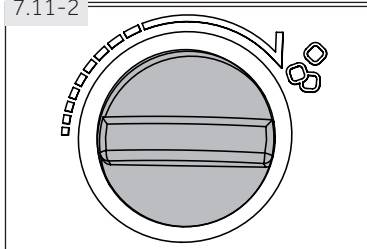

7.11 Kostkarka do lodu

1. Wlej świeżą wodę do każdego pojemnika do wytwarzania lodu do znaku wewnątrz pojemnika, nie przekraczając oznaczonej ilości (rys. 7.11-1).



Uwaga:

Nie wlej wody pomiędzy 2 przyciski, w przeciwnym razie przyciski mogą zamrznąć i kostki lodu nie będą mogły spaść do pojemnika.

2. Umieść pojemnik w górnej komorze zamrażalnika.
3. Gdy woda zamrznie, wyjmij kostkarkę do lodu z urządzenia i obróć przycisk ręcznie (rys. 7.11-2). Kostki lodu spadną do pojemnika na lód automatycznie. Zdejmij pokrywę i wyjmij kostki lodu.

7.12 Wkłady chłodzące

W zestawie znajdują się wkłady chłodzące, przedłużające czas przechowywania zamrożonej żywności w przypadku awarii zasilania. Wkłady chłodzące są optymalnie wykorzystane, gdy są one umieszczone w górnej szufladzie zamrażarki bezpośrednio na zamrożonej żywności.

7.13 Oświetlenie wnętrza

Dioda wewnątrz urządzenia zapala się po otwarciu jednych drzwi. Funkcjonowanie oświetlenia nie zależy od innych ustawień urządzenia.

7.4 Moduł sterylizacyjny ABT

Ta funkcja sterylizuje komorę chłodziarki i 99,9% komory zostanie oczyszczona i odświeżona.



OSTRZEŻENIE!

Przed czyszczeniem odłącz urządzenie od sieci.

8.1 Informacje ogólne

Czyść urządzenie, gdy jest w niej niewiele produktów lub żadna żywność nie jest przechowywana.

Urządzenie powinno być czyszczone co cztery tygodnie dla konserwacji i aby zapobiec utrzymywaniu się nieświeżych zapachów.



OSTRZEŻENIE!

- ▶ Nie czyść urządzenia za pomocą twardych szczotek, szczotek drucianych, detergentów proszkowych, benzyny, octanu amylu, acetonu i podobnych roztworów organicznych, kwasu lub roztworów alkalicznych. Proszę czyścić specjalnym detergentem do lodówek, aby uniknąć uszkodzenia.
- ▶ Nie używaj aerozolu ani nie przepłukuj urządzenia podczas czyszczenia.
- ▶ Nie stosuj wody lub pary do czyszczenia urządzenia.
- ▶ Nie czyść zimnych szklanych półek używając gorącej wody. Nagła zmiana temperatury może spowodować pęknięcie szkła.
- ▶ Nie dotykaj wewnętrznej powierzchni komory zamrażarki podczas pracy, zwłaszcza mokrymi rękami, jako że ręce mogą przymarznąć do jej powierzchni.
- ▶ W przypadku wyższych temperatur sprawdź stan produktów mrożonych.
- ▶ Zawsze należy utrzymuj uszczelkę drzwi w czystości.
- ▶ Czyść wnętrze i obudowę urządzenia gąbką zwilżoną ciepłą wodą i neutralnym detergentem (rys. 8.1).
- ▶ Opłucz i wysusz dokładnie.
- ▶ Nie czyść żadnej z części urządzenia w zmywarce.
- ▶ Oczyszczyć akcesorium tylko z ciepłą wodą i łagodnym środkiem czyszczącym.
- ▶ Odczekaj co najmniej 5 minut przed ponownym uruchomieniem urządzenia, jako że szybkie włączenie może doprowadzić do uszkodzenia sprężarki.

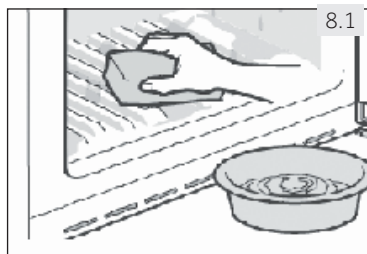

8.2

8. Czyszczenie kostkarki do lodu

1. Wyjmij kostkarkę do lodu z urządzenia.
2. Zdejmij pokrywę (A) i (B) (rys. 8.2).
3. Wymyj kostkarkę ciepłą wodą z dodatkiem płynu do mycia naczyń. Dokładnie spłucz mydło.
4. Zamknij pokrywy, napełnij wodą pitną i włóż kostkarkę do lodu do urządzenia.

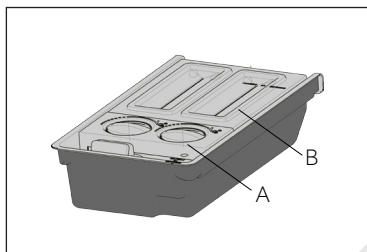

8.3 Rozmrażanie

Rozmrażanie lodówki i zamrażarki są wykonywane automatycznie; nie jest potrzebna instrukcja obsługi.

8.4 Wymiana lampy LED

Lampy LED jako źródło światła charakteryzują się niskim zużyciem energii i długą żywotnością. W przypadku jakichkolwiek nieprawidłowości, należy skontaktować się z obsługą klienta. Patrz: OBSŁUGA KLIENTA.



OSTRZEŻENIE!

Nie wymieniaj samodzielnie lampy diodowej, musi ona zostać wymieniona albo przez producenta, albo przez autoryzowanego serwisanta.

Lampy LED jako źródło światła charakteryzują się niskim zużyciem energii i długą żywotnością. W przypadku jakichkolwiek nieprawidłowości, należy skontaktować się z obsługą klienta. Patrz: OBSŁUGA KLIENTA.

Parametry lampy:

Napięcie 12V; Maksymalna moc: 9,5 W

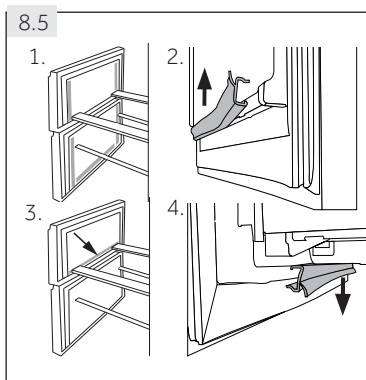

8.5 Wymienne uszczelki pomocnicze drzwi

Istnieje sześć dodatkowych uszczelki drzwi na górnej i dolnej szufladzie zamrażarki.

1. Znajdź pięć wskazanych uszczelki drzwi na górnej i dolnej szufladzie zamrażarki (rys.8.5-1).
2. Upewnij się, że wygięte kawałki uszczelki skierowane są do wewnątrz podczas mocowania (rys. 8.5-2).
3. Umieść **dolną** uszczelkę górnej szuflady, jak pokazano na rysunku (rys. 8.5-3).
4. Upewnij się, że wygięte kawałki uszczelki skierowane są do dołu podczas mocowania (rys. 8.5-4).

Dostaniesz te uszczelki, jak również uszczelki drzwi obrotowych/szuflad za pośrednictwem obsługi klienta (patrz: karta gwarancyjna).

8.6 Nieużytkowanie przez dłuższy okres

Jeśli urządzenie nie jest używane przez dłuższy okres czasu i nie będziesz korzystał z funkcji wakacyjnej lodówki:

- ▶ Wymij jedzenie.
- ▶ Odłącz urządzenie od zasilania.
- ▶ Wyczyść urządzenie, jak to opisano powyżej.
- ▶ Otwórz drzwi i szuflady zamrażarki, aby zapobiec tworzeniu się wewnątrz nieprzyjemnych zapachów.



Uwaga: Wyłączenie

Wyłącz urządzenie tylko jeśli jest to absolutnie konieczne.

8.7 Przenoszenie urządzenia

1. Wyjmij całe jedzenie i wyjmij wtyczkę z gniazdka.
2. Zabezpiecz taśmą klejącą półki i inne części ruchome w lodówce i zamrażarce.
3. Nie przechylaj lodówki bardziej niż 45°, aby uniknąć uszkodzenia układu chłodniczego.



OSTRZEŻENIE!

- ▶ Nie podnoś urządzenia za uchwyty.
- ▶ Nigdy nie umieszczaj urządzenia poziomo na ziemi.

Wiele problemów można rozwiązać samodzielnie, bez specjalistycznej wiedzy. W przypadku problemów prosimy sprawdzić wszystkie pokazane możliwości i postępować zgodnie z poniższymi instrukcjami przed skontaktowaniem się z obsługi posprzedażnej. Patrz: OBSŁUGA KLIENTA.



OSTRZEŻENIE!

- ▶ Przed przystąpieniem do konserwacji, wyłącz urządzenie i wyjmij wtyczkę z gniazdka sieciowego.
- ▶ Urządzenia elektryczne powinny być serwisowane tylko przez wykwalifikowanych ekspertów elektrycznych, ponieważ niewłaściwe naprawy mogą spowodować znaczne szkody.
- ▶ Jeśli kabel zasilania jest uszkodzony, musi on zostać wymieniony przez producenta, serwisanta lub inną wykwalifikowaną osobę w celu uniknięcia niebezpieczeństwa.

9.1 Tabela rozwiązywania problemów

Problem	Możliwa przyczyna	Możliwe rozwiązanie
Sprężarka nie działa.	<ul style="list-style-type: none"> • Wtyczka sieciowa nie jest podłączona do gniazdka. • Urządzenie jest w cyklu rozmrażania. 	<ul style="list-style-type: none"> • Podłącz wtyczkę sieciową. • Jest to normalne dla automatycznego rozmrażania.
Urządzenie działa często lub przez zbyt długi okres czasu.	<ul style="list-style-type: none"> • Temperatura wewnątrz lub na zewnątrz jest zbyt wysoka. • Urządzenie było odłączone od zasilania przez jakiś okres czasu. • Drzwi/szuflady urządzenia nie są szczelnie zamknięte. • Drzwi/szuflady były otwierane zbyt często lub na zbyt długo. • Ustawienie temperatury dla komory zamrażarki jest zbyt niskie. • Uszczelki drzwi/szuflady są brudne, zużyte, pęknięte lub niedopasowane. • Wymagany przepływ powietrza nie jest gwarantowany. 	<ul style="list-style-type: none"> • W tym przypadku, to normalne, że urządzenie będzie pracować dłużej. • Zwykle trwa od 8 do 12 godzin, aż urządzenie ostygnie. • Zamknij drzwi/szuflady i upewnij się, że urządzenie znajduje się na płaskiej powierzchni, ani że jedzenie lub szuflady nie blokują drzwi. • Nie otwieraj drzwi/szuflad zbyt często. • Ustaw temperaturę na wyższą, aż uzyskasz temperaturę odpowiednią dla lodówki. Uzyskanie stabilnej temperatury w lodówce trwa 24 godziny. • Wyczyść uszczelki szuflad/drzwi lub wymień je z pomocą serwisu obsługi klienta. • Zapewnić odpowiednią wentylację.
Wnętrze lodówki jest brudne i/ lub nieprzyjemnie pachnie.	<ul style="list-style-type: none"> • Wnętrze lodówki wymaga czyszczenia. • W lodówce jest przechowywane jedzenie o silnym zapachu. 	<ul style="list-style-type: none"> • Wnętrze lodówki wymaga czyszczenia. • Opakuj produkty spożywcze dokładnie.

Problem	Możliwa przyczyna	Możliwe rozwiązanie
Wewnątrz urządzenia nie jest wystarczająco zimno.	<ul style="list-style-type: none"> • Temperatura jest zbyt wysoka. • Zostały włożone zbyt ciepłe produkty. • Przechowywane jest jednorazowo zbyt dużo jedzenia. • Produkty są zbyt blisko siebie. • Drzwi/szuflady urządzenia nie są szczelnie zamknięte. • Drzwi/szuflady były otwierane zbyt często lub na zbyt długo. 	<ul style="list-style-type: none"> • Ponownie ustaw temperaturę. • Zawsze ostudź produkty przed włożeniem ich do urządzenia. • Zawsze przechowuj niewielką ilość żywności. • Pozostaw lukę pomiędzy żywnością a ściankami wewnętrznymi, umożliwiając przepływ powietrza. • Zamknij drzwi/szuflady. • Nie otwieraj drzwi/szuflad zbyt często.
Wewnątrz urządzenia nie jest wystarczająco zimno.	<ul style="list-style-type: none"> • Temperatura jest zbyt niska. • Funkcja Power-Freeze jest włączona lub działa zbyt długo. 	<ul style="list-style-type: none"> • Ponownie ustaw temperaturę. • Wyłącz funkcję Power-Freeze
Powstawanie wilgoci na wewnętrznych ściankach komory lodówki.	<ul style="list-style-type: none"> • Klimat jest zbyt ciepły i zbyt wilgotny. • Drzwi/szuflady urządzenia nie są szczelnie zamknięte. • Drzwi/szuflady były otwierane zbyt często lub na zbyt długo. • Otwarte są pojemniki na żywność lub płyny. 	<ul style="list-style-type: none"> • Zwiększ temperaturę. • Zamknij drzwi/szuflady. • Nie otwieraj drzwi/szuflad zbyt często. • Schłodź gorące jedzenie do temperatury pokojowej i przykryj jedzenie oraz napoje.
Wilgoć gromadzi się na powierzchni zewnętrznej chłodziarki lub pomiędzy drzwiami a szufladą.	<ul style="list-style-type: none"> • Klimat jest zbyt ciepły i zbyt wilgotny. • Drzwi/szuflady nie są szczelnie zamknięte. Skrapla się zimne powietrze wewnątrz urządzenia, a ciepłe powietrze na zewnątrz. 	<ul style="list-style-type: none"> • Jest to normalne zjawisko w wilgotnym klimacie i zmienia się, gdy wilgotność spadnie. • Upewnij się, że drzwi/szuflady są szczelnie zamknięte.
Lód i szron w zamrażalniku.	<ul style="list-style-type: none"> • Produkty nie zostały odpowiednio zapakowane. • Drzwi/szuflady urządzenia nie są szczelnie zamknięte. • Drzwi/szuflady były otwierane zbyt często lub na zbyt długo. • Uszczelki drzwi/szuflady są brudne, zużyte, pęknięte lub niedopasowane. • Coś w środku nie pozwala prawidłowo zamknąć drzwi / szuflady. 	<ul style="list-style-type: none"> • Zawsze dobrze zapakuj produkty. • Zamknij drzwi/szuflady. • Nie otwieraj drzwi/szuflad zbyt często. • Wyczyść uszczelki szuflad/drzwi lub wymień je na nowe. • Załóż półki, półki na drzwiach, lub pojemniki wewnętrzne tak, aby umożliwić zamknięcie się drzwi/szuflad.
Urządzenie wydaje dziwne dźwięki.	<ul style="list-style-type: none"> • Urządzenie nie znajduje się w poziomym podłożu. • Urządzenie dotyka jakiegoś obiektu. 	<ul style="list-style-type: none"> • Wyreguluj nóżki, aby wypoziomować urządzenie. • Usuń przedmioty znajdujące się w pobliżu urządzenia.

Problem	Możliwa przyczyna	Możliwe rozwiązanie
Słychać delikatny szum podobny do płynącej wody.	<ul style="list-style-type: none"> To jest normalne. 	<ul style="list-style-type: none"> -
Słychać dźwięk alarmu.	<ul style="list-style-type: none"> Drzwi lodówki lub szuflada zamrażarki są otwarte. 	<ul style="list-style-type: none"> Zamknij drzwi/szuflady.
Słychać cichy szum.	<ul style="list-style-type: none"> Pracuje system zapobiegający kondensacji. 	<ul style="list-style-type: none"> Zapobiega to kondensacji i jest normalne.
System oświetlenia lub chłodzenie wnętrza nie działa.	<ul style="list-style-type: none"> Wtyczka sieciowa nie jest podłączona do gniazdka. Wystąpił problem z zasilaniem. Lampa LED nie działa. 	<ul style="list-style-type: none"> Podłącz wtyczkę sieciową. Sprawdź zasilanie elektryczne w pomieszczeniu. Skontaktuj się z lokalnym dostawcą energii elektrycznej! Proszę wezwać serwis do wymiany lampy.
Boki obudowy i listwa drzwiowa rozgrzewają się.	<ul style="list-style-type: none"> To jest normalne. 	<ul style="list-style-type: none"> -

9.2 Przerwa w zasilaniu

W przypadku awarii zasilania, jedzenie powinno pozostać bezpiecznie zimne przez około 18 godzin. Postępuj zgodnie z poniższymi poradami podczas długotrwałego braku zasilania, zwłaszcza w lecie:

- ▶ Jak najrządziej otwieraj drzwi/szuflady.
- ▶ Nie wkładaj nowych produktów do urządzenia podczas przerwy w zasilaniu.
- ▶ Jeżeli wcześniej jest podana wiadomość o przerwaniu zasilania, a czas przerwy jest dłuższy niż 18 godzin, przygotuj trochę lodu i umieść go w pojemniku na górze komory lodówki.
- ▶ Po awarii konieczna jest niezwłoczna kontrola produktów.
- ▶ Jako że temperatura w lodówce podniesie się podczas przerwy w zasilaniu lub innej awarii, zmniejszy się okres przechowywania żywności i jej przydatność do spożycia. Każdy produkt, który się rozmroził należy jak najszybciej ugotować i ponownie zamrozić (jeśli to konieczne), aby zapobiec zagrożeniom dla zdrowia.



Uwaga: Pamięć funkcji podczas awarii zasilania

Po przywróceniu zasilania urządzenie przechodzi do ustawień, które zostały ustawione przed awarią zasilania.

10.1 Rozpakowanie



OSTRZEŻENIE!

- ▶ Urządzenie jest ciężkie. Zawsze przenoś urządzenie z pomocą co najmniej dwóch osób.
- ▶ Zachowaj wszystkie materiały opakowania poza zasięgiem dzieci i wyrzuć je w sposób przyjazny dla środowiska.
- ▶ Wymij urządzenie z opakowania.
- ▶ Usuń wszystkie materiały opakowania.

10.2 Warunki środowiskowe

Temperatura w pomieszczeniu powinna być zawsze pomiędzy 10°C a 43°C, ponieważ może to mieć wpływ na temperaturę wewnątrz urządzenia oraz zużycie energii. Nie ustawiaj urządzenia w pobliżu innych urządzeń bez izolacji emitujących ciepło (piekarniki, lodówki).

10.3 Wymagane miejsce

Wymagane miejsce, gdy drzwi są otwarte (rys. 10.3):

Szerokość w mm		Głębokość: w mm		Odległość od ściany w mm
W1	W2	D1	D2	
830	1424	600	885	50
		D3	D4	
		1034	1130	

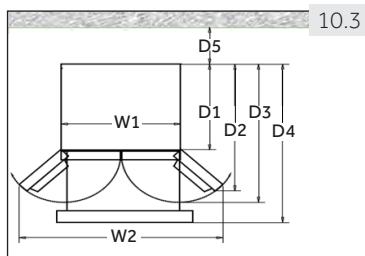

10.4 Przekrój wentylacji

Aby osiągnąć odpowiednią wentylację urządzenia ze względów bezpieczeństwa należy postępować zgodnie z informacją o wentylacji (rys. 10.4).

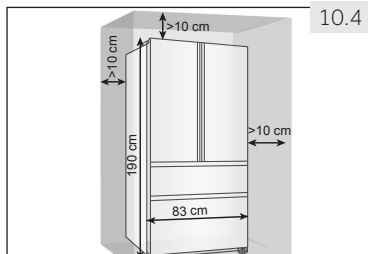

10.5 Ustawianie urządzenia

Urządzenie powinno być umieszczone na płaskiej i stabilnej powierzchni.

1. Pochyl urządzenie lekko do tyłu (rys. 10.5).
2. Ustaw nożki na pożądanym poziomie.
3. Stabilność można sprawdzić popychając na przemiał rogi urządzenia. Lekkie kołysanie powinno być takie same w obu kierunkach. W przeciwnym razie rama może się wykrzywić; wynikiem tego mogą być nieszczelne uszczelki drzwi. Niewielki przechył do tyłu pomaga zamykaniu drzwi.

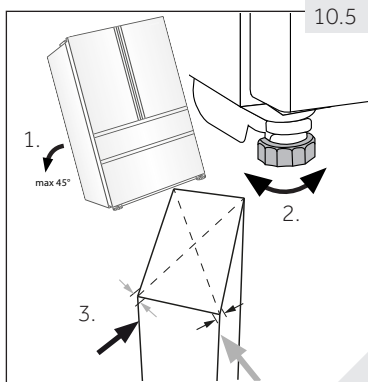

10.6-1

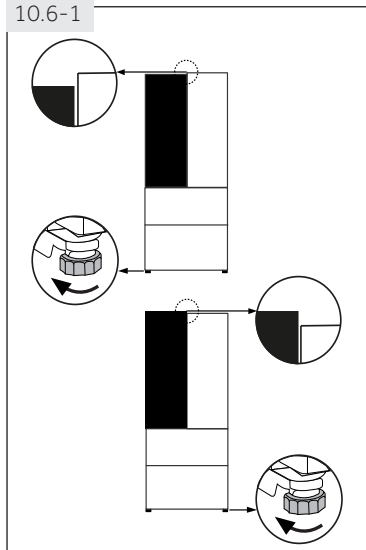

10.6 Regulacja drzwi

Jeśli drzwi nie są w jednym poziomie, można temu zaradzić w następujący sposób:

10.6.1 Użycie regulowanych nóżek

Obróć nóżkę zgodnie z kierunkiem strzałki i (rys. 10.6-1), aby ją podnieść lub obniżyć.

10.6-2

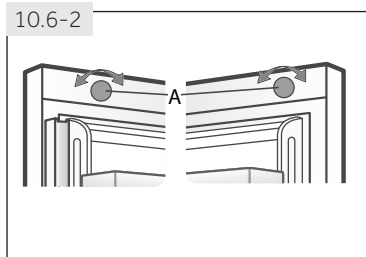

10.6.2 Użycie pokrętła regulacyjnego

Obróć pokrętło regulacyjne na górnej krawędzi drzwi (rys. 10.6-1).

10.6-3

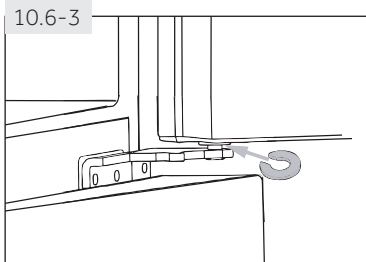

10.6.3 Wykorzystanie podkładek

- ▶ Otwórz górne drzwiczki i podnieś je.
- ▶ Ostrożnie wciśnij podkładkę (dołączoną w woreczku z akcesoriami) w biały plastikowy pierścień środkowego zawiasu ręcznie lub przy użyciu narzędzi takich jak kombinerki (rys. 10.6-3). Nie porysuj i nie wgnieć drzwi.



Uwaga: Poziomowanie

Informacja na przyszłość: zjawisko nierównomiernie wypoziomowanych drzwi może być wywołane masą przechowywanej żywności. Wyrównaj je według powyższych metod.

10.7 Czas oczekiwania

W kapsułce sprężarki znajduje się olej bezobstugowy. Olej ten może przedostać się poprzez zamknięty system rur podczas transportu przechylnego urządzenia. Przed podłączeniem urządzenia do zasilania trzeba odczekać 2 godziny (rys. 10.7), aby olej spłynął z powrotem do zbiornika.

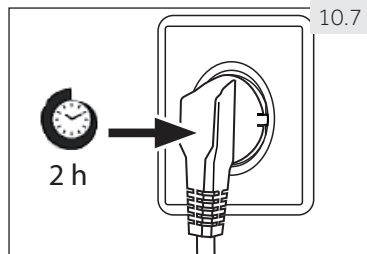

10.8 Podłączenie prądu

Przed każdym podłączeniem sprawdź, czy:

- ▶ zasilacz, gniazdo i utrwalania są odpowiednie do informacji na tabliczce znamionowej.
- ▶ gniazdko jest uziemione i nie zastosowano rozgałęźnika lub przedłużacza.
- ▶ wtyczka i gniazdo są ściśle dopasowane.

Podłącz urządzenie wyłącznie do właściwie zamontowanych i uziemionych gniazdek elektrycznych.



OSTRZEŻENIE!

Aby uniknąć ryzyka, uszkodzony przewód zasilający musi być wymieniony przez serwis (patrz: karta gwarancyjna).

11.1 Karta produktu, zgodnie z Zarządzeniem UE Nr 1060/2010

Znak towarowy	Haier
Identyfikator modelu	HB18FGSAAA
Kategoria modelu	Chłodziarko-zamrażarka
Klasa efektywności energetycznej	A++
Roczne zużycie energii (kWh/rok) ¹⁾	298
Objętość komory chłodzenia (L)	351
Objętość komory zamrażarki (L) ****	157
Klasyfikacja gwiazdkowa	
Temperatura innych komór > 14°C	Nie dotyczy
System bezszronowy	Tak
Zabezpieczenie przed awarią zasilania (h)	18
Zdolność zamrażania (kg/24h)	14
Klasa klimatyczna To urządzenie jest przeznaczone do stosowania w temperaturze otoczenia od 10°C do 43°C.	SN/N/ST/T
Poziom emitowanego hałasu (db(A) re 1pW)	38
Rodzaj konstrukcji	Wolnostojąca

¹⁾w oparciu o wyniki standardowych testów w ciągu 24 godzin. Rzeczywiste zużycie energii zależy od tego, jak urządzenie jest używane i gdzie się znajduje.

11.2 Dodatkowe dane techniczne

Pojemność całkowita brutto (l)	592
Pojemność netto (l)	508
Napięcie / Częstotliwość	220-240V~/ 50Hz
Moc wejściowa (W)	120
Prąd wejściowy (A)	1.5
Główny bezpiecznik (A)	16
Płyn chłodzący/ilość	R600a/69g
Wymiary (wys./szer./gł. w mm)	669x830x1900

11.3 Normy i dyrektywy



Produkt ten spełnia wymagania wszystkich obowiązujących dyrektyw UE z odpowiednimi normami zharmonizowanymi, które przewidują oznakowanie CE.

Polecamy nasz system Obsługi Klienta Haier i stosowanie oryginalnych części zamiennych.

Jeśli masz problem z urządzeniem, najpierw sprawdź sekcję ROZWIĄZYWANIE PROBLEMÓW.

Jeżeli nie możesz znaleźć rozwiązania, prosimy o kontakt

- ▶ z twoim lokalnym sprzedawcą lub
- ▶ miejscowym Serwisem na www.haier.com, gdzie można znaleźć numery telefonów i FAQ i gdzie można aktywować roszczenia serwisowe.

Aby skontaktować się z naszym działem obsługi, upewnij się, że masz następujące dane. Informacje można znaleźć na tabliczce znamionowej.

Model _____ Nr seryjny _____

Sprawdź także również kartę gwarancyjną dostarczoną z produktem w przypadku posiadania gwarancji.

Dla ogólnych zapytań biznesowych. znajdziesz poniżej nasze adresy w Europie:

Europejskie adresy Haier			
Kraj *	Adres pocztowy	Kraj *	Adres pocztowy
Włochy	Haier Europe Trading SRL Via De Cristoforis, 12 21100 Verese WŁOCHY	Francja	Haier France SAS 3-5 rue des Graviers 92200 Neuilly sur Seine FRANCJA
Hiszpania Portugalia	Haier Iberia SL Pg. Garcia Faria, 49-51 08019 Barcelona HISZPANIA	Belgia-FR Belgia-NL Holandia Luksemburg	Haier Benelux SA Anderlecht Route de Lennik 451 BELGIA
Niemcy Austria	Haier Deutschland GmbH Hewlett-Packard-Str. 4 D-61352 Bad Homburg NIEMCY	Polska Czechy Węgry Grecja Rumunia Rosja	Haier Poland Sp. z o.o. Al. Jerozolimskie 181B 02-222 Warszawa POLSKA
Wielka Brytania	Haier Appliances UK Co.Ltd. One Crown Square Church Street East Woking, Surrey, GU21 6HR UK		

* Więcej informacji na stronie www.haier.com

HB18_PL-V03_042017

Haier



Návod k použití

Lednička-Mraznička

HB18FGSAAA

CS

Haier

Děkujeme Vám, že jste si zakoupili spotřebič Haier.

Před použitím spotřebiče si prosím pečlivě pročtěte tento návod. V návodu najdete důležité informace, díky nimž budete svůj spotřebič využívat naplno, zajistíte bezpečnou a správnou instalaci, použití a údržbu.

Uchovávejte tento návod na vhodném místě, abyste ho měli vždy po ruce a mohli tak spotřebič používat bezpečně a správně.

Pokud spotřebič prodáte, darujete nebo necháte v domě/bytě např. po stěhování, zajistěte předání návodu, aby se nový majitel spotřebiče mohl seznámit s pokyny pro jeho bezpečné používání.

Popis



Upozornění - Důležité poučení o bezpečnosti



Obecné informace a tipy



Sdělení týkající se životního prostředí

Likvidace



Pomozte chránit životní prostředí a lidské zdraví. Obal spotřebiče vyhodte do příslušného kontejneru, aby mohl být recyklován. Pomozte recyklovat odpad z elektrických a elektronických přístrojů. Nevyhazujte přístroje označené tímto symbolem do běžného odpadu z domácnosti. Vraťte výrobek do místního zařízení pro recyklaci nebo se obraťte na svůj městský úřad.



UPOZORNĚNÍ!

Nebezpečí zranění nebo udušení!

Chladivo a plyny se musí zlikvidovat profesionálně. Před řádnou likvidací se ujistěte, že potrubí chladicího okruhu není poškozeno. Odpojte spotřebič od elektrické sítě. Odřízněte kabel pro připojení do elektrické sítě a zlikvidujte ho. Aby nedošlo k zavření dětí nebo domácích mazlíčků do spotřebiče, odstraňte zásobníky a zásuvky a odmontujte západku dveří a těsnění.

1- Bezpečnostní informace.....	4
2- Běžný účel použití	8
3- Popis spotřebiče	9
4- Ovládací panel	10
5- Použití	11
6- Tipy na ušetření energie.....	20
7- Zařízení.....	21
8- Péče a čištění	25
9- Řešení problémů	28
10- Instalace.....	31
11- Technické údaje	34
12- Zákaznický servis.....	35

Před zapnutím spotřebiče si nejprve přečtěte následující bezpečnostní rady!:



UPOZORNĚNÍ

Před prvním použitím

- ▶ zkontrolujte, že nedošlo k poškození spotřebiče během přepravy.
- ▶ Odstraňte všechny obaly a držte mimo dosah dětí.
- ▶ Před instalací spotřebiče vyčkejte alespoň 2 hodiny, aby byla zajištěna plná funkce chladicího okruhu.
- ▶ S přístrojem manipulujte vždy minimálně ve 2 osobách, protože je těžký.

Instalace

- ▶ Spotřebič umístěte na dobře větraném místě. Zajistěte, aby nad a kolem spotřebiče byla mezera minimálně 10 cm.
- ▶ Nikdy neumísťujte spotřebič ve vlhkém prostředí nebo na místě, kde by na něj mohla stříkat voda. Kapky vody a skvrny osušte a očistěte s měkkým čistým hadříkem.
- ▶ Neinstalujte spotřebič na přímé sluneční světlo nebo do blízkosti tepelných zdrojů (např. sporák, radiátory).
- ▶ Instalujte a vyrovnejte spotřebič na místě, které odpovídá jeho velikosti a způsobu využití.
- ▶ Udržujte větrací otvory v přístroji nebo ve vestavěné konstrukci čisté a bez překážek.
- ▶ Ujistěte se, že elektrické údaje na výkonnostním štítku souhlasí se síťovým napájením. Pokud tomu tak není, obraťte se na elektrikáře.
- ▶ Spotřebič je provozován na 220-240 VAC / 50 Hz napájení. Abnormální kolísání napětí může způsobit, že se spotřebič nepodaří spustit, nebo se poškodí regulace teploty nebo kompresor, nebo při provozu může vznikat abnormální hluk. V takovém případě musí být namontován automatický regulátor napětí.
- ▶ Použijte samostatnou zásuvku pro uzemnění napájení, jež je snadno přístupná. Spotřebič musí být uzemněný.
- ▶ **Pouze pro Spojené království:** Napájecí kabel spotřebiče je vybaven 3drátovou (zemnicí) zástrčkou, která je vhodná pro standardní 3drátovou (zemnicí) zásuvku. Nikdy neodstraňujte ani nedemontujte třetí kolík (uzemnění). Po instalaci spotřebiče by zásuvka měla zůstat přístupná.
- ▶ Nepoužívejte adaptér s více zásuvkami a prodlužovacími kabely.



UPOZORNĚNÍ

- ▶ Zkontrolujte, že lednička nestojí na napájecím kabelu. Nestoupejte na napájecí kabel.
- ▶ Nepoškozujte chladicí okruh.

Denní používání

- ▶ Přístroj mohou používat děti od 8 let a osoby se sníženými fyzickými, smyslovými nebo mentálními schopnostmi, nebo osoby s nedostatečnými zkušenostmi a znalostmi, pokud mají nad sebou dohled nebo pokud byly vyškoleny ohledně bezpečného používání přístroje a pokud chápou možná rizika.
- ▶ Děti do 3 let udržujte v bezpečné vzdálenosti od přístroje, pokud nejsou pod neustálým dohledem.
- ▶ S přístrojem si nesmí hrát děti.
- ▶ Pokud v blízkosti spotřebiče uniká svítiplyn nebo jiný hořlavý plyn, vypněte ventil unikajícího plynu, otevřete dveře a okna a neodpojujte nebo nepřipojujte síťový kabel chladničky nebo jiného spotřebiče.
- ▶ Věnujte pozornost tomu, že spotřebič je nastavený pro provoz při rozsahu okolní teploty mezi 10 a 43 °C. Pokud bude ponechán delší dobu v prostředí, kde je teplota vyšší nebo nižší než je uvedený rozsah, nemusí správně fungovat.
- ▶ Nepokládejte nestabilní předměty (těžké předměty, nádoby s vodou) nahoru na spotřebič, abyste zabránili zranění osob způsobené pádem nebo elektrickému šoku způsobenému kontaktem s vodou.
- ▶ Netahejte za police ve dveřích. Dveře by se mohly zkřivit, policička na láhve odtáhnout nebo by se spotřebič mohl převrátit.
- ▶ Dveře spotřebiče otvírejte a zavírejte pouze klikou. Mezera mezi dveřmi a skříní je velmi úzká. Nedávejte ruce do těchto míst, abyste se vyhnuli skřípnutí prstů. Dveře otvírejte a zavírejte, pouze pokud v dosahu dveří nestojí děti.
- ▶ Neskladujte nebo nepoužívejte hořlaviny, výbušniny nebo žíravé materiály ve spotřebiči nebo v jeho okolí.
- ▶ V spotřebiči neskladujte léky, bakterie nebo chemické látky. Tento spotřebič určený pro domácnost. Nedoporučuje se pro skladování materiálů s požadavkem na přesné teploty.
- ▶ Nikdy neskladujte tekutiny v lahvích nebo plechovkách (kromě lihovin s vysokým obsahem alkoholu), zejména perlivých nápojů, v mrazničce, protože by během zmrazování praskly.
- ▶ Pokud v mrazničce došlo k zahřátí, zkontrolujte stav potravin.



UPOZORNĚNÍ!

Denní používání

- ▶ Nenastavujte příliš nízké teploty v prostoru ledničky. Při vysokém nastavení může teplota klesnout pod nulu. Pozor: Může dojít k roztržení lahví.
- ▶ Nedotýkejte se zmrazených potravin mokřýma rukama (noste rukavice). Zejména se vyvarujte jedení nanuků ihned po vyjmutí z mrazničky. Je zde nebezpečí omrzlin nebo tvorby puchýřů z mrazu. První pomoc: okamžitě dejte pod tekoucí studenou vodu. V žádném případě se neodtrhujte!
- ▶ Nedotýkejte se vnitřního povrchu mrazničky, když je zapnutá, zejména mokřýma rukama, protože by vám ruce mohly přimrznout k povrchu.
- ▶ V případě výpadku napájení nebo před čištěním spotřebič odpojte z napájení. Před tím, než spotřebič znovu zapnete, vyčkejte alespoň 5 minut, protože časté zapínání může poškodit kompresor.
- ▶ Nepoužívejte elektrická zařízení uvnitř potravinové skříně, pokud se nejedná o přístroje doporučené výrobcem.

Údržba / čištění

- ▶ Zajistěte, aby při provádění čištění a údržby byly děti pod dozorem.
- ▶ Před prováděním jakékoli běžné údržby spotřebič odpojte od elektrické sítě. Před tím, než spotřebič znovu zapnete, vyčkejte alespoň 5 minut, protože časté zapínání může poškodit kompresor.
- ▶ Při odpojování spotřebiče od el. napájení táhněte za zástrčku, ne za kabel.
- ▶ Ne seškrabávejte námrazy a led ostrými předměty. Nepoužívejte spreje, elektrické ohřivače jako radiátory, fény, parní čističe nebo jiné zdroje tepla, abyste zabránili poškození plastových částí.
- ▶ Pro urychlení rozmrazení nepoužívejte mechanická zařízení nebo jiné prostředky jinak, než je doporučeno výrobcem.
- ▶ Pokud je napájecí kabel poškozen, musí být vyměněn výrobcem, servisním technikem nebo podobně kvalifikovanou osobou, aby nedošlo k úrazu.
- ▶ Nepokoušejte se o opravení spotřebiče vlastními silami. V případě nutnosti opravy spotřebiče kontaktujte náš zákaznický servis.



UPOZORNĚNÍ!

Údržba / čištění

- ▶ Alespoň jednou ročně odstraňte prach ze zadní části spotřebiče, abyste omezili riziko vzniku požáru a také zvýšenou spotřebu energie.
- ▶ Během čištění na spotřebič nestříkejte ani ho neoplachujte.
- ▶ Nepoužívejte při čištění kropicí ani parní přístroje.
- ▶ Studené skleněné police neomývejte horkou vodou. Náhlá změna teploty by mohla způsobit prasknutí skla.

Informace o chladicím plynu



UPOZORNĚNÍ!

Spotřebič obsahuje hořlavé chladivo ISOBUTAN (R600a). Zkontrolujte, že během přepravy a instalace nedošlo k poškození chladicího okruhu. Prosakující chladivo může způsobit poranění očí nebo se vznítit. Pokud se objeví závada, držte všechny zdroje otevřeného ohně stranou, důkladně vyvětrejte místnost, **nezapojujte ani nevypojujte** síťové kabely žádného spotřebiče v místnosti. Informujte zákaznický servis.

V případě, že chladivo přijde do kontaktu s očima, okamžitě je propláchněte pod tekoucí vodou a zavolejte neprodleně očního lékaře.



VÝSTRAHA!

Když zavřete dveře, svislý nosník dveří na levých dveřích se ohne dovnitř (1).

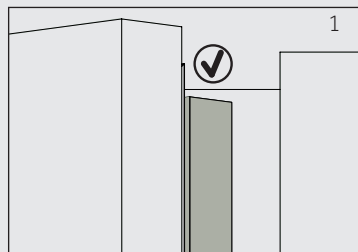

Pokud se pokusíte zavřít levé dveře a vertikální pás na dveřích není zahnutý (2), nejprve ho zahněte, jinak pás na dveřích zasáhne upevňovací hřídel nebo pravé dveře. Tak může dojít k skluzu nebo netěsnosti dveří.

Ve svislém nosníku dveří s nachází ohřívací závit. Teplota povrchu trochu vzroste, což je normální a nemá žádný vliv na funkce chladničky.

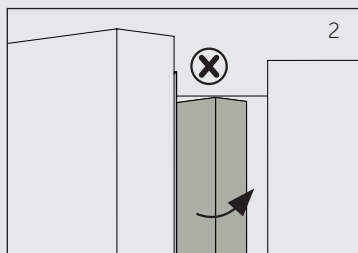

2.1- Běžný účel použití

Tento spotřebič je určený k chlazení a mrazení potravin. Je zkonstruovaný výhradně pro použití v suchém interiéru domácností. Není určený pro komerční nebo průmyslové využití.

Není dovoleno přístroj jakkoli měnit nebo upravovat. Nedovolené zacházení může způsobit poruchy a ztrátu záruky.

2.2 Příslušenství

Zkontrolujte příslušenství a textovou dokumentaci podle tohoto seznamu (Obr. 2.2):

2.2

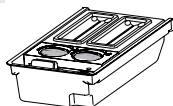

Výrobník ledu s le-
dovým kopečkem



Osvěžující
podložka



2 Tacky pro
vajíčka



Energetický
štítek



2 obaly do
mrazničky



Záruční list



3 distanční
vločky



Návod k
použití



Poznámka: Rozdíly

Některé ilustrace v tomto manuálu se mohou v důsledku technických změn a rozdílů modelů lišit od Vašeho spotřebiče.

Obrázky spotřebiče (Obr. 3)

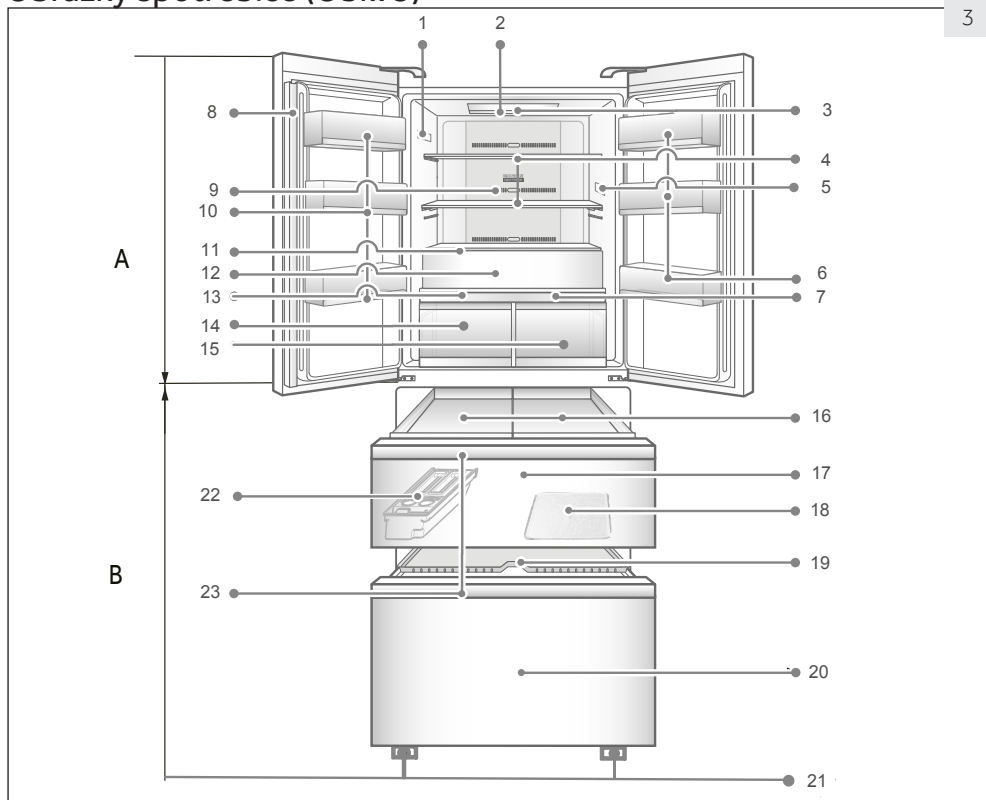

A: Prostor chladničky

- 1 Výkonnostní štítek
- 2 LED osvětlení ledničky
- 3 ABT sterilizační modul
- 4 Skleněná police
- 5 Indikátor správné teploty (volitelně)
- 6 Polička na dveřích
- 7 Panel zásuvky Suché Zóny
- 8 Prah dveří
- 9 Vzduchové potrubí
- 10 Polička na dveřích
- 11 Otočný kryt zásuvky na ovoce a zeleninu
- 12 Zásuvka na ovoce a zeleninu

- 13 Panel zásuvky Vlhké Zóny
- 14 Zásuvka Vlhké Zóny
- 15 Zásuvka Suché Zóny

B: Mrazicí prostor

- 16 Mrazicí box
- 17 Horní mrazicí skladovací zásuvka
- 18 Távka pro předmrazení
- 19 Osvěžující podložka
- 20 Dolní mrazicí skladovací zásuvka
- 21 Nastavitelné nožičky
- 22 Výrobník ledu
- 23 Rukojeť zásuvka mrazničky

Ovládací panel (obr. č. 4)

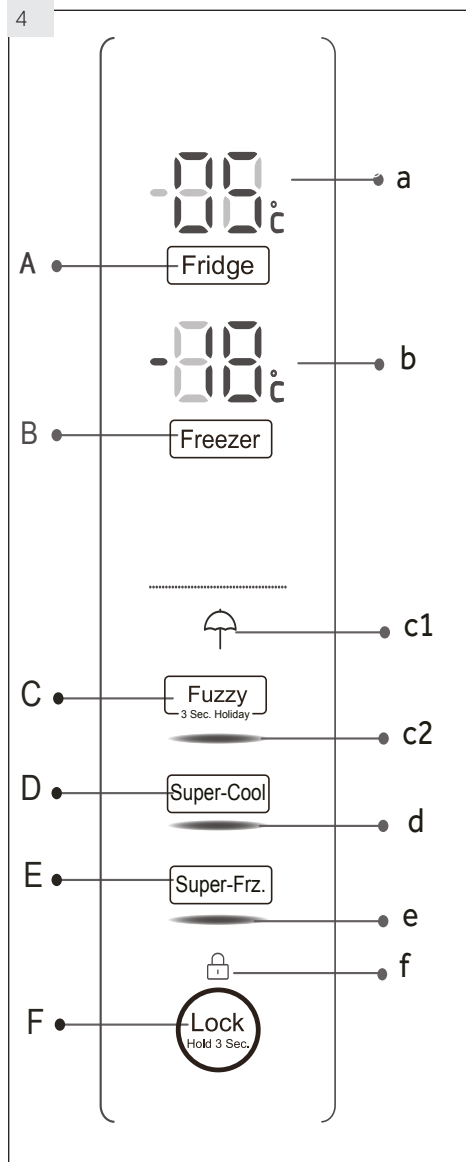

Tlačítka:

- A Nastavení teploty chladničky
- B Nastavení teploty mrazničky
- C Zapnutí/vypnutí režimu Fuzzy a funkce Dovolená
- D Zapnutí/vypnutí funkce Super chlazení
- E Zapnutí/vypnutí funkce Super mražení
- F Zamknout/Odemknout panel

Kontrolky:

- a Teplota chladicí části
- b Teplota mrazicí části
- c1 Funkce „Dovolená“
- c2 Fuzzy režim
- d Funkce Extra Cool
- e Funkce Extra Freeze
- f Uzamčení panelu

5.1 Před prvním použitím

- ▶ Odstraňte všechny obalové materiály, udržujte je mimo dosah dětí a zlikvidujte je v souladu s ochranou životního prostředí.
- ▶ Než vložíte do spotřebiče potraviny, očistěte ho uvnitř i zvenku vodou a jemným čisticím prostředkem.
- ▶ Po vyrovnání a očištění spotřebiče vyčkejte alespoň 2 hodiny, než ho zapojíte do elektrické sítě. Viz oddíl INSTALACE.
- ▶ Nechte přihrádky vychladit na požadovanou teplotu dříve, než do nich vložíte potraviny. Pomocí funkcí rychlého chlazení a rychlého mrazení se přihrádky rychle vychladí.
- ▶ Teplota ledničky je automaticky nastavená na 5° C a teplota mrazničky na -18° C. To je doporučené nastavení. Nastavené teploty můžete ručně změnit podle vlastních požadavků. Vid'. REŽIM RUČNÍHO NASTAVENÍ.

5.2 Doteková tlačítka

Tlačítka na ovládacím panelu jsou doteková tlačítka, která reagují na lehký dotek prstem.

5.3 Zapnutí/Vypnutí spotřebiče

Spotřebič je funkční, jakmile ho zapojíte do elektrické sítě.

Při prvním zapnutí přístroje se zobrazí aktuální teplota chladničky a mrazničky ("a" a "b"). Displej začne blikat. Pokud jsou dveře zavřené, vypne se po 30 sekundách. Zámek panelu může být aktivní.



Poznámka: Přednastavení

- ▶ Spotřebič je nastavený na doporučenou teplotu 5°C (lednička) a -18°C (mraznička). Za normálních podmínek okolního prostředí není nutné teplotu nastavovat.
- ▶ Přednastavení funkce pro zásuvku Suchá Zóna je „Ovoce a zelenina“, u zásuvky Vlhká Zóna „Vysoká vlhkost“
- ▶ Když zapnete spotřebič po předchozím odpojení od elektrické sítě, může trvat až 12 hodin, než dosáhne správných teplot.

Před vypnutím spotřebič vyprázdněte. Chcete-li spotřebič vypnout, vytáhněte napájecí kabel z elektrické zásuvky.

5.4 Pohotovostní režim

Displej se automaticky vypne 30 sekund po stisknutí tlačítka. Displej se automaticky zamkne. Při doteku libovolného tlačítka nebo otevření dveří/zásuvky se automaticky rozsvítí.

5.5

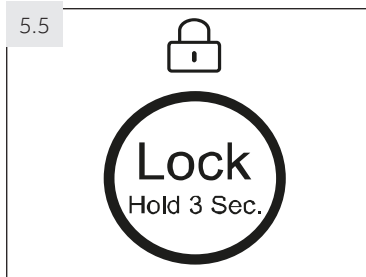

5.5 Zamknout/Odemknout panel

i **Poznámka: Zámek ovládacího panelu**

Ovládací panel se automaticky zablokuje proti aktivaci, není-li po dobu 30 sekund dotknuto žádné tlačítko. Chcete-li provést jakékoli nastavení, ovládací panel musí být odemčený.

- ▶ Chcete-li zablokovat všechny prvky na panelu proti aktivaci, držte po dobu 3 sekund tlačítko „F“. (obr. 5.5). Rozsvítí se příslušná kontrolka „f“.
- ▶ Chcete-li panel odemknout, dotkněte se znovu tlačítka.

5.6 Alarm při otevřených dveřích/zásuvce

Jsou-li dveře ledničky nebo zásuvky mrazničky otevřené více než 1 minuta, ozve se alarm. Alarm lze vypnout zavřením dveří/zásuvky. Pokud jsou dveře/zásuvka otevřené déle než 7 minut, světlo uvnitř ledničky a osvětlení ovládacího panelu se automaticky vypnou.

5.7 Volba pracovního režimu

Pro nastavení spotřebiče můžete zvolit jednu z následujících možností:

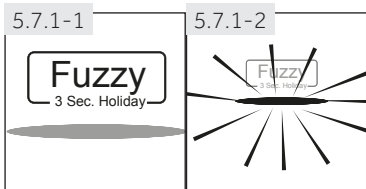

5.7.1 Fuzzy režim

Nemáte-li žádné speciální požadavky, doporučujeme využití fuzzy režimu:

Ive Fuzzy režimu si spotřebič automaticky nastavuje teplotu v závislosti na okolní teplotě a na změnách vnitřní teploty. Tato funkce je zcela automatická.

1. Je-li zamčený, odemkněte panel dotekem tlačítka „F“ (obr. 5.5.).
2. Dotkněte se tlačítka „C“ (Fuzzy) (Obr. 5.7.1-1).
3. Rozsvítí se kontrolka „c2“ a funkce se aktivuje (obr. 5.7.1-2).

Opakováním výše uvedených kroků, nebo výběrem další funkce, může být tato funkce opět vypnuta.

5.7.2 Režim ručního nastavení

Chcete-li nastavit teplotu spotřebiče ručně s ohledem na uchování specifických potravin, můžete ji nastavit přes tlačítko pro nastavení teploty:



Poznámka: Konflikt s ostatními funkcemi

Teplotu nelze nastavit, pokud je aktivována jakákoli jiná funkce (Extra cool, Extra Freeze, Dovolena nebo Fuzzy), nebo je displej uzamčen. Odpovídající indikátor bude blikat a bude doprovázen bzučákem.

5.7.2.1 Nastavení teploty pro ledničku

1. Je li zamčený, odemkněte panel dotekem tlačítka „F“ (obr. 5.5.).
2. Abyste zvolili oddíl ledničky, dotkněte se tlačítka „A“ (Lednička). Zobrazí se aktuální teplota chladicího oddílu (obr. 5.7.2-1).
3. Dotkněte se postupně tlačítka "A" (Chladnička), dokud nezačne blikat požadovaná hodnota teploty (obr. 5.7.2.-2). Při každém dotknutí tlačítka zazní signál. Teplota se bude zvyšovat po 1°C, od minimální teploty 1°C po maximální teplotu 9°C. Optimální teplota v chladničce je 5 °C. Chladnější teplota znamená zbytečnou spotřebu energie.
4. Chcete-li potvrdit nastavenou teplotu, dotkněte se jakéhokoli tlačítka kromě „A“ (Lednička) nebo vyčkejte 5 sekund a nastavená hodnota se potvrdí automaticky. Zobrazená teplota přestane blikat.

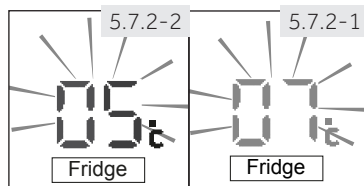

5.7.2.2 Nastavení teploty pro ledničku

1. Je li zamčený, odemkněte panel dotekem tlačítka „F“ (obr. 5.5.).
2. Dotkněte se tlačítka „B“ (Mraznička) pro volbu oddílu mrazničky. Zobrazí se aktuální teplota mrazicího oddílu (obr. 5.7.2-3).
3. Dotkněte se postupně tlačítka "B" (Mraznička), dokud nezačne blikat požadovaná hodnota teploty (obr. 5.7.2.-4). Při každém stisknutí tlačítka zazní signál. Teplota se bude snižovat po 1°C, od -15°C po -23°C. Optimální teplota v mrazničce je -18°C. Chladnější teplota znamená zbytečnou spotřebu energie.
4. Chcete-li potvrdit nastavenou teplotu, stiskněte jakékoli tlačítko kromě „B“ (Mraznička) nebo vyčkejte 5 sekund a nastavená hodnota se potvrdí automaticky. Zobrazená teplota přestane blikat.

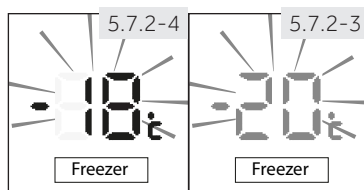

i Poznámka: Faktory ovlivňující teplotu

Vnitřní teploty ovlivňují níže uvedené faktory:

- ▶ Okolní teplota
- ▶ Množství uchovávaných potravin
- ▶ Četnost otevírání dveří
- ▶ Instalace spotřebiče

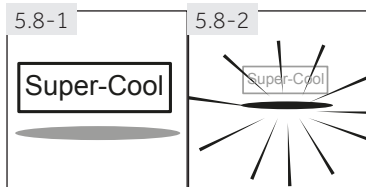

5.8 Funkce extra mrazení

Chcete-li uložit větší množství potravin (např. po nákupu), zapněte funkci Extra chlazení. Funkce Extra chlazení urychlí chlazení čerstvých potravin a potraviny již uložené ochrání před nežádoucím ztepláním. Když se funkce spustí, teplota je okolo +1°C.

1. Je-li zamčený, odemkněte panel dotekem tlačítka „F“ (obr. 5.5.).
2. Dotkněte se tlačítka „D“ (Super-Cool) (obr. 5.8.-1).
3. Rozsvítí se kontrolka „d“ a funkce se aktivuje (obr. 5.8.-2).

Opakováním výše uvedených kroků, nebo výběrem další funkce, může být tato funkce opět vypnuta.

i Poznámka: Automaticky se vypne

Tato funkce se automaticky vypne, pokud funkce trvala déle než 3 hodiny.

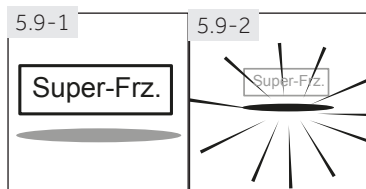

5.9 Funkce extra mrazení (Super Freeze)

Čerstvé potraviny by měly být zcela zmrazeny co nejrychleji. Zachovávají se tak nejlepší nutriční hodnoty, vzhled a chuť. Funkce Extra mrazení zrychluje zmrazení čerstvých potravin a chrání již uložené potraviny před nežádoucím ztepláním. Pokud potřebujete jednorázově zmrazit velké množství potravin, doporučujeme zapnout funkci Extra mrazení 24 hodin před použitím mrazicího prostoru. Když se funkce spustí, teplota je okolo -24 °C až -30°C.

1. Je-li zamčený, odemkněte panel dotekem tlačítka „F“ (obr. 5.5.).
2. Dotkněte se tlačítka „E“ (Super-Freeze) (obr. 5.9.-1).
3. Rozsvítí se kontrolka „e“ a funkce se aktivuje (obr. 5.9.-2).

Opakováním výše uvedených kroků, nebo výběrem další funkce, může být tato funkce opět vypnuta.



Poznámka: Automaticky se vypne

Po 50 hodinách se funkce Extra mrazení automaticky vypne. Spotřebič pak bude pracovat při teplotě, která byla nastavena před použitím funkce Extra mrazení.

5.10 Funkce Dovolená

Touto funkcí se nastaví teplota chladničky trvale na 17°C. Pokud je okolní teplota pod 17°C, teplota chladničky je blízko okolní teplotě.

Díky tomuto funkci je možné nechat dveře prázdné lednice zavřené, aniž by vznikl zápach nebo plíseň – a to po dobu dlouhé nepřítomnosti (např. během dovolené). Oddíl mrazničky můžete nastavit podle libosti.

1. Je-li zamčený, odemkněte panel dotekem tlačítka „F“ (obr. 5.5.).
2. Dotkněte se tlačítka „C“ (Fuzzy) po dobu 3 sekund (Obr. 5.10). Rozsvítí se kontrolka „c1“ a funkce se aktivuje.

Opakováním výše uvedených kroků, nebo výběrem další funkce, může být tato funkce opět vypnuta.

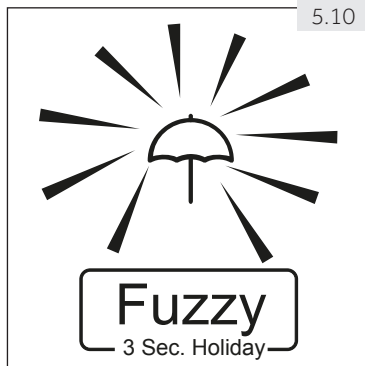

UPOZORNĚNÍ!

Je-li zapnutá funkce Dovolená, nesmí být v ledničce uloženy žádné potraviny. Teplota 17°C je pro uchovávání potravin příliš vysoká.

5.11 Zásuvka Suché Zóny

Prostor ledničky je vybaven zásuvkou Suché Zóny Podle požadavků pro uložení potravin lze vybrat nejvhodnější funkci, aby byla zachována optimální nutriční hodnota potravin. K dispozici jsou tyto funkce:

5.11.1 Funkce Vzácné

Zařízení má oddělení pro vzácné potraviny s mírným a suchým čerstvým vzduchem s inteligentním ovládáním, které brání zvlhnutí a zplsnivění a chrání výživné hodnoty potravin na dlouhou dobu. Tato funkce je vhodná pro uložení suchých potravin s nízkým obsahem vody, jako je čaj, káva, sušené ovoce, atd.

5.11.2 Funkce Fruits & Veg. (Ovoce a zelenina).

Tato funkce je vhodná pro uložení ovoce a zeleniny, jako jsou jablka a mrkve.



Poznámka: Funkce Fruits & Veg. (Ovoce a zelenina)

Ovoce citlivé na chlad (např. ananas, avokádo, banány, grapefruity), zelenina (např. brambory, lilek, fazole, okurky, cukety a rajčata), a sýry by se v zásuvce Suché Zóny uchovávat neměly.

5.11.3 Funkce 0°C Fresh

Touto funkcí se nastaví teplota v zásuvce Suchá Zóna na 0 °C. Je vhodná pro uložení čerstvých potravin, jako je maso, ryby, mušle nebo instantní výrobky. Většina potravin zůstane při teplotě 0 °C čerstvá, ale nezamrzne.



Poznámka: 0°C Fresh

Z důvodu různého obsahu vody v masu některá masa s větší vlhkostí jsou zmrazena při teplota pod 0 °C. Proto by právě doporučované maso mělo být uloženo v zásuvce Suché Zóny, při teplotě min. 0 °C.



Poznámka: Zásuvka Suché Zóny

- ▶ Jedna ze tří funkcí oddělení Suché Zóny musí být vždy aktivní.
- ▶ Pokud si vyberete „0 °C Čerstvé“ nebo „Vzácné“, nastavte teplotu v oddělení chladničky na střední úroveň (5°C), aby byly potraviny chráněny v optimálním skladovacím prostředí.

5.11.4-1

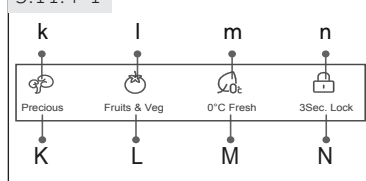

5.11.4 Nastavte funkci pro zásuvku Suchá Zóna

Funkci lze zadat pomocí samostatného panelu (obr. 5.11.4-1), který se nachází na krytu zásuvky.

1. Pokud svítí kontrolka „n“, panel je uzamčen a musí se odemknout dotykem tlačítka „N“ (3 s zámek) na 3 sekundy (obr. 5.11.4-2). Zazní bzučák a kontrolka „n“ se vypne (obr. 5.11.4-2).
2. Dotkněte se příslušného tlačítka „K/L/M“ požadované funkce. Po několika sekundách se rozsvítí příslušná kontrolka „k/l/m“ a funkce bude aktivována.
3. Uzamkněte panel dotykem klávesy „N“ (3 s. zámek) na 3 sekundy. Zazní bzučák a kontrolka „n“ se zapne (obr. 5.11.4-3).

5.11.4-2





5.11.4-3



5.12 Zásuvka Vlhké Zóny

Prostor ledničky je vybaven zásuvkou Vlhké Zóny. Vhodný modul bez polyetylenu zlepšuje uchování čerstvosti odstraněním dozrávání. Jsou k dispozici následující funkce:

Funkce	Doporučené potraviny
Nízka vlhkost. 	Suché ovoce a další potraviny s nízkým obsahem vody, jako jsou máslo, tuky a oleje, chleba nebo čokoláda.
Střední vlhkost. 	Hrušky, hrozny atd.
Vysoká vlhkost. 	Zelí, houby, atd.

5.12.1 Vyberte funkci pro zásuvku Vlhké Zóny

Vlhkost v této zásuvce se může upravit pomocí samostatného ovládacího panelu vlhkosti (obr. 5.12.1), který se nachází na krytu zásuvky.

Kroky jsou stejné, jak je popsáno v kapitole 5.11.4, ale pouze pomocí panelu pro Vlhkou Zónu.

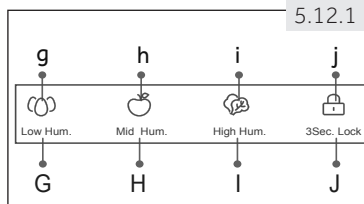

5.12.1

Poznámka: Zámek ovládacího panelu

Ovládací panel zásuvky Suchá Zóna a Vlhká Zóna se automaticky uzamkne, aby nebyl aktivní, pokud se otevrou dvířka. Chcete-li provést jakékoli nastavení, ovládací panel musí být odemčený.

5.13 Funkce vypnutí chladničky

Tato funkce vypne ledničku. To nemá žádný vliv na mrazničku.

1. Panel musí být zamknutý.
2. Stiskněte zároveň tlačítka „A“ (chladnička) a „B“ (mraznička) na 3 sekundy (obr. 5.13).
3. Ukazatel teploty chladničky „a“ ukazuje „E“ a funkce je aktivována.

Stejným postupem můžete funkci Vypnutí chladničky ručně zrušit.

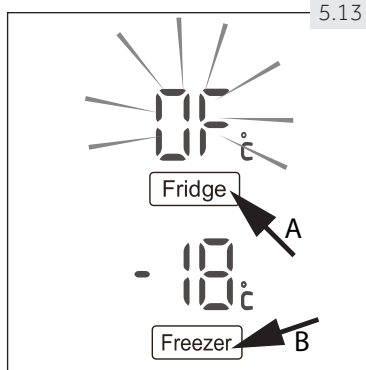

5.13

UPOZORNĚNÍ!

- ▶ Před vypnutím spotřebič vyprázdněte.
- ▶ Když je aktivována funkce Vypnutí chladničky, pro zabránění vzniku zápachu nebo plísní, nechte dvířka chladicího prostoru otevřená.

5.14 Typy pro uchování čerstvých potravin

5.14.1 Ukládání do prostoru ledničky

- ▶ Udržujte teplotu v ledničce pod 5°C.
- ▶ Horká jídla se musí před uložením do ledničky zchladit na pokojovou teplotu.
- ▶ Potraviny by se před uložením do ledničky měly omýt a osušit
- ▶ Potraviny určené pro uložení do ledničky by měly být řádně utěsněny, aby se zabránilo změnám vůně nebo chuti.
- ▶ Neuchovávejte nadměrné množství potravin. Pro lepší a homogenní chlazení nechávejte mezi potravinami mezery, aby kolem nich mohl proudit chladný vzduch.
- ▶ Denně používané potraviny by se měly ukládat do přední části polic.
- ▶ Nechcete mezeru mezi potravinami a vnitřními stěnami ledničky, aby mohl vzduch volně proudit. Zejména ohlídejte, aby se potraviny nedotýkali zadní stěny: mohly by k ní přimrznout. Zabraňte přímému kontaktu potravin (zejména mastných nebo kyselých) s vnitřním povrchem, protože mastnota a kyseliny ho mohou rozrušit. Kdykoli narazíte na mastnou/kyselou špinu, hned ji vyčistěte.
- ▶ Mražené potraviny můžete snadno rozmrazit v chladničce. Ušetříte tím energii.
- ▶ Proces stárnutí ovoce a zeleniny, např. některé druhy zeleniny, melounů, papáji, banánů, ananasu atd., se může v ledničce urychlit. Proto není vhodné uchovávat je v ledničce. Zrání velmi nezralého ovoce se ale může o určitou dobu urychlit. Cibuli, česnek, zázvor a další kořenovou zeleninu je možné uchovávat při pokojové teplotě.
- ▶ Nepříjemné pachy uvnitř ledničky značí, že se něco vyliło a je nezbytné ledničku vyčistit. Viz PÉČE A ÚDRŽBA.
- ▶ Různé potraviny je třeba umístit na různá místa podle toho, jaké mají vlastnosti: (obr.: 5.14.1).

5.14.1

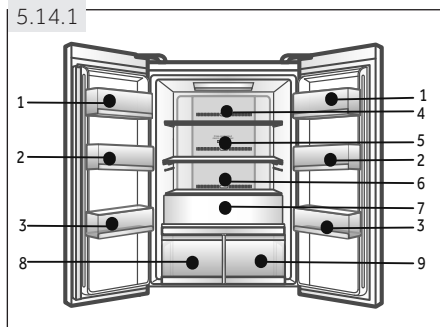

- 1 Máslo, sýry, vejce, koření, atd.
- 2 Vejce, konzervované potraviny, koření, atd.
- 3 Nápoje a zavařené potraviny.
- 4 Nakládané potraviny, konzervované potraviny, atd.
- 5 Masné výrobky, snack potraviny, atd.
- 6 Těstoviny, mléko, tofu, mléčné výrobky atd.
- 7 Ovoce, zelenina, salát, atd.
- 8 Zásuvka Suché Zóny
 - ▶ 🧈 : Máslo, tuky, oleje, čokoláda atd.
 - ▶ 🍏 : Hrušky, hrozny atd.
 - ▶ 🍄 : Zelí, houby, atd.
- 9 Zásuvka Vlhké Zóny:
 - ▶ ☕ : Čaj, káva, sušené ovoce, atd.
 - ▶ 🍏 : Jablka, mrkev atd.
 - ▶ 🥒 : Syrové čerstvé potraviny

5.14.2 Ukládání do prostoru mrazničky

- ▶ Udržujte teplotu v mrazničce na -18°C .
- ▶ 24 hodin před mražením zapněte funkci Extra mrazení; -pro malé množství potravin stačí 4-6 hodin.
- ▶ Horké potraviny je nutné před uložením do mrazničky zchladit na pokojovou teplotu.
- ▶ Potraviny nakrájené na malé porce zmraznou rychleji a bude snadnější je rozmrazit a uvařit. Doporučená váha každá porce je do 2.5 kg
- ▶ Je lepší potraviny před vložením do mrazničky zabalit. Vnější stana obalu musí být suchá, aby se balíčky k sobě nepřilepily. Obalové materiály musí být bez zápachu, neprodyšné, nesmí být toxické ani škodlivé.
- ▶ Abyste nepřekročili dobu uchovávání potravin, запиšte prosím datum zmrazení, časový limit a název potraviny na obal. Řiďte se doporučenou dobou uchovávání u různých potravin.
- ▶ **UPOZORNĚNÍ!:** Kyseliny, žíraviny a sůl atd. mohou narušit vnitřní povrch mrazničky. Nemístujte přímo na vnitřní povrch potraviny, které obsahují tyto látky (např. mořské ryby). Slanou vodu je třeba z mrazničky ihned vyčistit.
- ▶ Nepřekračujte dobu skladování potravin které jsou doporučovány výrobcem. Z mrazničky vydávejte pouze požadované množství potravin.
- ▶ Rozmrazené potraviny rychle zkonzumujte. Rozmrazené jídlo znovu nezmrazujte, pokud ho nejdříve neuvaříte, protože by to negativně ovlivnilo jeho požitelnost.
- ▶ Neukládejte do mrazničky nadměrné množství čerstvých potravin. Podívejte se na mrazicí kapacitu mrazničky – viz TECHNICKÁ DATA nebo údaje na výkonnostním štítku.
- ▶ Potraviny lze uchovávat v mrazničce při teplotě nejméně -18°C po dobu 2 až 12 měsíců podle vlastností potravin (např. maso: 3-12 měsíců, zelenina: 6-12 měsíců)
- ▶ Chcete-li zmrazit čerstvé potraviny, zabraňte jejich kontaktu s již zmrazenými potravinami. Nebezpečí tání!
- ▶ Různé potraviny je třeba umístit na různá místa podle toho, jaké mají vlastnosti: (obr.: 5.14.2).

1 Mrazicí box

Drobné zmrazené potraviny, jako jsou maso, nebo malá pizza

2 Horní mrazicí skladovací zásuvka:

Tvořítka na led, mrazicí sáčky, lehké potraviny, jako zmrzlina, zelenina, chléb, atd.

3 Táč na před-zmrazení:

Větší pizza, malé kusy, jako jsou bylinky, zmrzliny atd.

4 Dolní mrazicí skladovací zásuvka:

Velké / těžší porce jídla, jako například maso pro pečení atd.

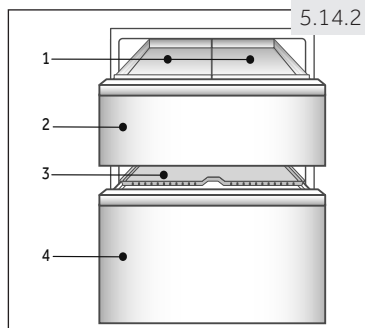

5.14.3 Při zmrazování komerčně mražených potravin postupujte prosím podle těchto pokynů:

- ▶ Vždy věnujte pozornost pokynům výrobce o délce uchování potravin. Neporušujte tyto pokyny!
- ▶ Kvůli zachování kvality potravin se snažte, aby doba mezi nákupem a uložením potravin byla co nejkratší.
- ▶ Kupujte potraviny, které byly uchovávány při teplotě -18°C nebo nižší.
- ▶ Vyhněte se nákupu potravin, které mají na obale sniž nebo námrazu – může to značit, že výrobek byl částečně rozmrazen a znovu zmrazen – nárůst teploty ovlivňuje kvalitu potravin.



Tipy na ušetření energie

- ▶ Zkontrolujte, zda spotřebič správně větrá (viz INSTALACE).
- ▶ Neinstalujte spotřebič na přímé sluneční světlo nebo do blízkosti tepelných zdrojů (např. sporák, radiátory).
- ▶ Nenastavujte na spotřebiči zbytečně nízké teploty. Čím nižší teplota je na spotřebiči nastavená, tím vyšší je spotřeba energie.
- ▶ Funkce EXTRA CHLAZENÍ a EXTRA MRAZENÍ spotřebovávají více energie.
- ▶ Teplé potraviny nechce před uložením do spotřebiče ochladit.
- ▶ Dveře spotřebiče otvírejte co nejméně a na co nejkratší dobu.
- ▶ Spotřebič nenaplňujte přes míru, aby nedošlo ke ztížení cirkulace vzduchu.
- ▶ Uvnitř potravinového balení by neměl být vzduch.
- ▶ Udržujte těsnění dveří čisté, aby se dveře vždy správně zavřely.
- ▶ Zmražené potraviny rozmrazujte v prostoru ledničky.

7.1 Více-proudové chlazení

Lednička je vybavena systémem více-proudového chlazení, díky němuž je proud studeného vzduchu umístěn do každé police (obr. 7.1). Pomáhá to udržet rovnoměrnou teplotu a zajistit tak, že potraviny zůstanou déle čerstvé.

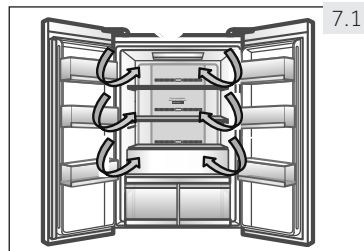

7.1

7.2 Nastavitelné policičky

Výšku polic lze nastavit podle vašich požadavků.

1. Chcete-li přemístit polici, nejprve nadzvedněte její zadní okraj (1) a poté ji vytáhněte (2) (obr. 7.2).
2. Chcete polici znovu vložit do ledničky, položte ji na výstupky po obou stranách a zatlačte ji do krajní zadní polohy, dokud nezapadne do žlábků po stranách.

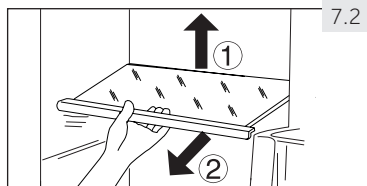

7.2

i Poznámka: Poličky

Zkontrolujte, že všechny strany police jsou ve stejné úrovni.

7.3 Snímatelné policičky na dveře

Poličky na dveře lze vyjmout kvůli čištění:

Položte ruce na obě strany poličky, zvedněte ji nahoru (1) a vytáhněte (2) (obr. 7.3).

Chcete-li vrátit poličku zpět na dveře, výše zmíněný postup obraťte.

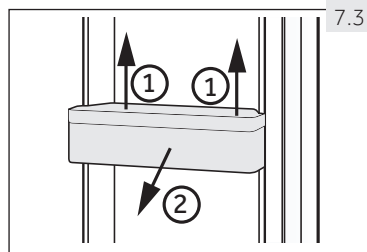

7.3

7.4 Zásuvka na ovoce a zeleninu

Zóna skladování pro ovoce a zeleninu (obr. 7.4) pro uchování čerstvosti a zdravého stavu.

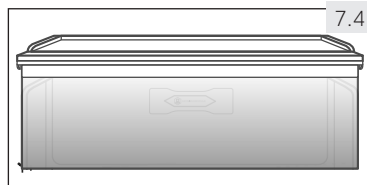

7.4

i Poznámka: Zásuvka na ovoce a zeleninu

Ovoce citlivé na chlad (např. ananas, avokádo, banány, grapefruity), zelenina (např. brambory, lilek, fazole, okurky, cukety a rajčata), a sýry by se v zásuvce na ovoce a zeleninu uchovávat neměly.

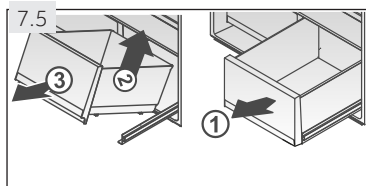

7.5 Zásuvka Vlhké Zóny a Suché Zóny

Pro použití a nastavení zásuvky Vlhké Zóny a Suché Zóny nahlédněte do části POUŽITÍ.

Pro vyjmutí zásuvky:

1. Vytáhněte (1) ji do maximálního vysunutí (obr. 7.5).
2. Zvedněte (2) jej, abyste vysunuli zásuvku z kolejnice a vytáhněte ji (3).

Vrácení zpět se provádí v opačném pořadí.

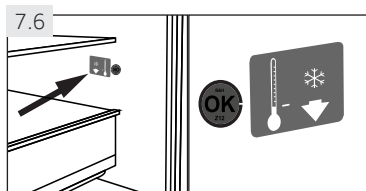

7.6 VOLITELNÉ: Kontrolka správné teploty

Kontrolku správné teploty (obr. 7.6) lze využít k udržování teploty pod +4°C. Pokud znaménko neukazuje „OK“, snižujte postupně teplotu.



Poznámka: Nálepka OK

Po zapnutí spotřebiče může trvat až 12 hodin než se dosáhne správných teplot.

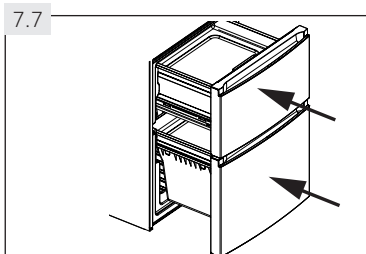

7.7 3D-mrazicí zásuvka

Zásuvky v mrazničce (obr. 7.7) lze úplně vytáhnout v přímém směru. Jsou namontovány na snadno se otáčející výsuvné jezdce, takže můžete pohodlně ukládat a odebírat zmrazené potraviny. Díky mechanismu automatického zavírání dveří je ovládání snadné a šetří energii.



UPOZORNĚNÍ

Nepřetěžujte zásuvky: Maximální zatížení každé zásuvky je: 35 kg!

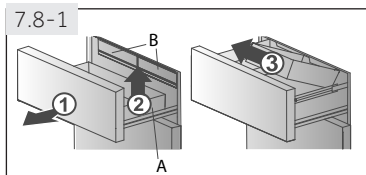

7.8 Vyjímatelná zásuvka mrazničky

Zásuvku mrazničky lze vyjmout:

7.8.1 Horní zásuvka mrazničky

1. Vytáhněte horní zásuvku mrazničky do maximální pozice (obr. 7.8.1).
2. Zvedněte zásuvku (A) a vyjměte.
3. Vytáhněte boxy mrazničky (B) do maximální polohy, zvedněte boxy z kolejnic a vytáhněte.

Chcete-li vrátit zásuvku a boxy, proveďte výše uvedené kroky v opačném pořadí.

7.8.2 Spodní zásuvka mrazničky

1. Vytáhněte spodní zásuvku mrazničky do maximální polohy (obr. 7.8.2).
2. Vytáhněte tácu na mražení(A) po doraz, zvedněte a vyjměte.
3. Zvedněte zásuvku (B), dokud se neoddělí od podpěry, zatlačte do mrazničky a nakloňte pro vytažení.

Chcete-li vrátit tácku na mražení a boxy, provedte výše uvedené kroky v opačném pořadí.

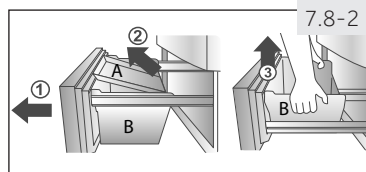

7.9 Tácka pro předmrazení

Spodní zásuvka v mrazničce je vybavená přihrádkou pro před-mrazení (obr. 7.9). Čerstvě mrazené potraviny lze oddělit od již zmrazených, takže proces zmrazování může hladce probíhat a již zmrazené potraviny se nezahřejí. Přerovnáte-li zmrazené potraviny, lze tyto prostory využít pro snadné uložení malých věcí, např. bylinek, zmrzliny.

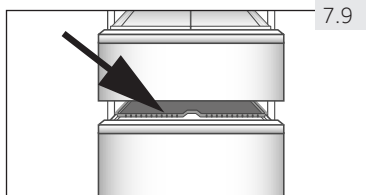

7.10 Osvěžující podložka

Osvěžující podložka (obr. 7.10) může být použita pro:

1. Quick Freeze - Rychlé mrazení

Použitím osvěžující podložky v mrazicí části, bude jídlo položené na tuto podložku zmrazené třikrát rychleji než v obyčejné mrazničce. Zóna maximální tvorby ledových krystalů bude minimalizována; zachová se tím kvalita potravin:

- ▶ Položte Osvěžující podložku do horní zásuvky mrazáku do příslušného otvoru a vložte potraviny na stranu s potiskem "Fresher Pad".



2. Rychlé rozmrazování

Pomocí Osvěžující podložky mimo spotřebiče budou potraviny rozmrazené pětkrát rychleji než bez podložky, protože:

- ▶ povolte pomocí osvěžující podložky vychladnutí na pokojovou teplotu na rovné ploše mimo spotřebiče. Položte jídlo na stranu s potiskem "Fresher Pad".



Poznámka: Osvěžující podložka

- ▶ Při použití v mrazničce se nedotýkejte hliníkové části osvěžující podložky. Vaše ruce mohou přimrznout k jejímu povrchu. Noste rukavice.
- ▶ Při položení do mrazničky musí být osvěžující podložka suchá, prosím.

7.11-1

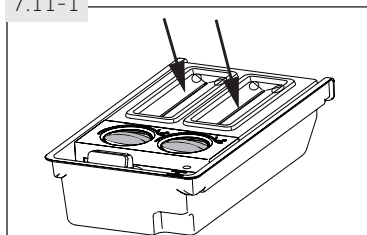

7.11-2

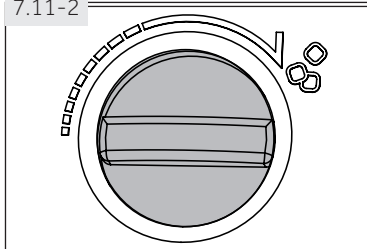

7.11 Tvořítko na led

1. Nalijte čerstvou pitnou vodu do každého výrobku ledu podle stupnice označené uvnitř odměrky, nepřekračujte označení na stupnici (obr. 7.11-1).



Poznámka:

Voda se nesmí dostat mezi dvě tlačítka, v opačném případě 2 tlačítka zamrznou a ledové kostky nevydchnou na úložný box.

2. Vložte obal do horního oddělení mrazničky.
3. Poté, co voda zamrzne, vyberte led ze spotřebiče a ručně otočte tlačítko. (obr. 7.11-2). Následně ledové kostky automaticky vypadnou do ledového boxu. Odstraňte kryt a vytáhněte ledové kostky.

7.12 Obal do mrazničky

V sadě jsou dva mrazicí pakety, které prodlužují dobu skladování zmražených potravin v případě výpadku proudu. Mrazicí pakety je nejlepší použít, když jsou umístěny v horní zásuvce mrazničky přímo na zmražených potravinách.

7.13 Světlo

Při otevření dveří se rozsvítí LED vnitřní osvětlení. Výkon světel není ovlivněn dalšími nastaveními ostatních zařízení.

7.14 ABT sterilizační modul

Tato funkce sterilizuje ledničku s mírou 99.9%; přihrádka bude vyčištěna a deodorována.



UPOZORNĚNÍ

Než začnete s čištěním spotřebiče, odpojte ho od elektrické sítě.

8.1 Obecně

Spotřebič čistěte, pouze když je prázdný nebo když je v něm jen malé množství uskladněných potravin.

Spotřebič by se měl čistit každé 4 týdny jednak kvůli správné údržbě a jednak aby se zabrá-



UPOZORNĚNÍ

- ▶ Spotřebič nečistěte tvrdými kartáči, drátěnými kartáči, čisticími prášky, benzínem, amyloacetáty, acetony a podobnými organickými prostředky, kyselinami nebo alkalickými čistidly. Abyste se vyhnuli poškození spotřebiče, používejte prosím k čištění speciální čisticí prostředky určené pro ledničky.
- ▶ Během čištění na spotřebič nestříkejte ani ho neoplachujte.
- ▶ Nepoužívejte při čištění kropicí ani parní přístroje.
- ▶ Studené skleněné police neomyvejte horkou vodou. Náhlá změna teploty by mohla způsobit prasknutí skla.
- ▶ Nedotýkejte se vnitřního povrchu prostoru mrazničky, zejména mokřýma rukama, protože by vám mohly k povrchu přimrznout.
- ▶ Dojde-li k zahřátí, zkontrolujte stav zmrazených potravin.

- ▶ Těsnění na dveřích musí být vždy čisté.
- ▶ Vnitřek a plášť spotřebiče čistěte houbičkou navlhčenou teplou vodou a neutrálním čisticím prostředkem (obr. 8.1).
- ▶ Spotřebič omyjte a vysušte jemnou utěrkou.
- ▶ Žádné součásti spotřebiče nemýjte v myčce nádobí.
- ▶ Vyčistěte příslušenství jen s teplou vodou a neutrálním mýdlem.
- ▶ Před opakovaným spuštěním spotřebiče vyčkejte alespoň 5 minut, protože časté zapínání může poškodit kompresor.

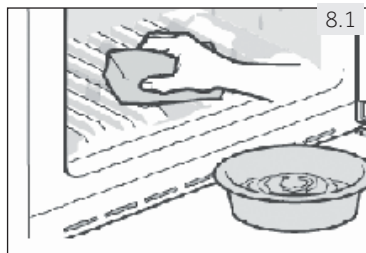

8.1

8.2 Čištění tvořítka na led

1. Vyberte výrobek ledových kostek ze spotřebiče.
2. Odstraňte kryt (A) a (B) (obr. 8.2).
3. Vyčistěte výrobek ledových kostek teplou vodou a tekutým prostředkem na mytí nádobí. Ujistěte se, že jste mýdlo úplně opláchni.
4. Zavřete kryty, naplňte ho pitnou vodou a vložte výrobek ledových kostek zpět do spotřebiče.

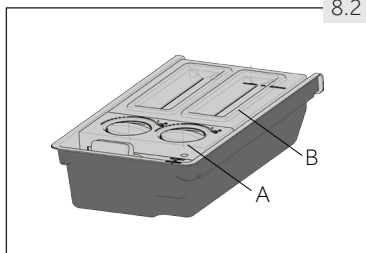

8.2

8.3 Rozmrazování

Rozmrazování ledničky a mrazničky probíhá automaticky, není potřeba provádět ho ručně.

8.4 Výměna LED osvětlení

Ve spotřebiči je jako světelný zdroj LED osvětlení, protože spotřebovává malé množství energie a má dlouhou životnost. Vyskytne-li se nějaká závada, kontaktujte prosím zákaznický servis. Viz ZÁKAZNICKÝ SERVIS.



UPOZORNĚNÍ

Nevyměňujte LED lampu sami, smí být vyměněna pouze výrobcem nebo autorizovaným servisním technikem.

Ve spotřebiči je jako světelný zdroj LED osvětlení, protože spotřebovává malé množství energie a má dlouhou životnost. Vyskytne-li se nějaká závada, kontaktujte prosím zákaznický servis. Viz ZÁKAZNICKÝ SERVIS.

Parametry osvětlení:

Napětí 12V; Max Výkon: 9.5 W

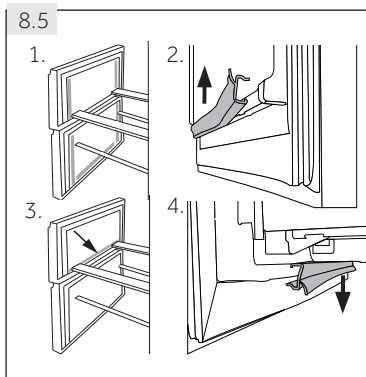

8.5 Odnímatelné doplňkové těsnění dveří

Na horní a dolní zásuvku mrazničky je k dispozici šest doplňkových těsnění.

1. Umístěte pět označených těsnění dveří na horní a dolní zásuvku mrazničky (obr. 8.5-1.).
2. Zajistěte, aby těsnění bylo připevněno zahnutou částí směrem dovnitř (obr. 8.5-2.).
3. Umístěte **spodní** těsnění horní zásuvky podle návodu (obr. 8.5-3.).
4. Zajistěte, aby těsnění bylo připevněno zahnutou částí směrem dolů (obr. 8.5-4.).

Tato těsnění stejně jako otočné dveře/těsnění zásuvek získáte prostřednictvím zákaznického servisu (viz Záruční list).

8.6 Nepoužívání spotřebiče po delší dobu

Nepoužíváte-li spotřebič delší dobu a nevyužili jste pro ledničku funkci Dovolena:

- ▶ Vyjměte potraviny.
- ▶ Odpojte síťový kabel.
- ▶ Očistěte spotřebič podle výše uvedeného návodu.
- ▶ Dveře a zásuvky/dveře mrazničky nechte otevřené, abyste zabránili vzniku nežádoucích pachů uvnitř spotřebiče.

**Poznámka: Vypnutí**

Spotřebič zapněte pouze pokud je to nezbytně nutné.

8.7 Stěhování spotřebiče

1. Vyměňte všechny potraviny a odpojte spotřebič od elektrické sítě.
2. Police a všechny pohyblivé části v ledničce a mrazničce zajistěte lepicí páskou.
3. Nenaklánějte spotřebič pod větším úhlem než 45°, aby nedošlo k poškození chladicího systému.

**UPOZORNĚNÍ**

- ▶ Spotřebič nezvedejte za kliky.
- ▶ Nikdy nepokládejte spotřebič na podlahu v horizontální poloze.

Hodně vzniklých problémů můžete vyřešit sami bez zvláštní kvalifikace. Vyskytne-li se nějaký problém, dříve než se obrátíte na prodejce, zkontrolujte všechny uvedené možnosti a postupujte podle níže uvedených pokynů. Viz ZÁKAZNICKÝ SERVIS.



UPOZORNĚNÍ!

- ▶ Před prováděním údržby spotřebič vypněte a odpojte ho od elektrické sítě.
- ▶ Elektrické součásti smí opravovat pouze kvalifikovaný odborník, protože neodborné zásahy by mohly způsobit rozsáhlá následná poškození.
- ▶ Poškozený síťový kabel musí vyměnit výrobce, autorizovaný servis nebo podobně kvalifikovaná osoba, aby se zabránilo možným rizikům.

9.1 Tabulka řešení problémů

Problém	Možná příčina	Možné řešení
Nefunguje kompresor.	<ul style="list-style-type: none"> • Zástrčka není zapojená do elektrické zásuvky. • Spotřebič je ve fázi odtávání 	<ul style="list-style-type: none"> • Zapojte spotřebič do elektrické sítě. • Při automatickém odmrazování je to normální
Spotřebič pracuje často nebo pracuje příliš dlouho.	<ul style="list-style-type: none"> • Vnitřní nebo vnější teplota je příliš vysoká. • Spotřebič byl nějakou dobu bez přívodu elektrické energie. • Dveře/zásuvky spotřebiče nejsou těsně uzavřeny. • Dveře/zásuvky spotřebiče se otevíraly příliš často nebo na dlouhou dobu. • Nastavená teplota mrazničky je příliš nízká. • Těsnění dveří/zásuvek je špinavé, opotřebované, prasklé nebo nevhodné. • Není zajištěna požadovaná cirkulace vzduchu. 	<ul style="list-style-type: none"> • V tomto případě je běžné, že spotřebič pracuje delší dobu. • Běžně trvá 8 až 12 hodin než se spotřebič zcela ochladí. • Zavřete dveře/zásuvky a zkontrolujte, že spotřebič stojí na rovném podkladu a že se dveří nedotýkají žádné potraviny ani jiné překážky. • Neotvírejte dveře/zásuvky příliš často. • Nastavte vyšší teplotu, dokud se spotřebič nedostane na uspokojivou teplotu. • Ustálení teploty ledničky trvá 24 hodin. • Očistěte těsnění dveří/zásuvek nebo je nechte vyměnit v zákaznickém servisu. • Zajistěte dostatečnou ventilaci.
Vnitřek ledničky je špinavý a/nebo zapáchá.	<ul style="list-style-type: none"> • Je potřeba vyčistit vnitřek ledničky. • V ledničce jsou uloženy potraviny s výraznou vůní. 	<ul style="list-style-type: none"> • Umyjte vnitřek ledničky. • Potraviny důkladně zabalte.

Problém	Možná příčina	Možné řešení
Uvnitř spotřebiče není dostatečně chladno.	<ul style="list-style-type: none"> • Je nastavena příliš vysoká teplota. • Byly vloženy teplé potraviny. • Bylo vloženo příliš mnoho potravin najednou. • Potraviny jsou příliš blízko u sebe. • Dveře/zásuvky spotřebiče nejsou těsně uzavřeny. • Dveře/zásuvky spotřebiče se otevíraly příliš často nebo na dlouhou dobu. 	<ul style="list-style-type: none"> • Nastavte teplotu znovu. • Před uložením potraviny vždy ochlaďte. • Ukládejte vždy malé množství potravin. • Mezi potravinami nechte mezeru, aby mohl vzduch volně proudit. • Zavřete dveře/zásuvku. • Neotvírejte dveře/zásuvky příliš často.
Uvnitř spotřebiče je příliš chladno.	<ul style="list-style-type: none"> • Nastavená teplota je příliš nízká. • Funkce Power-Freeze je aktivní nebo pracuje příliš dlouho. 	<ul style="list-style-type: none"> • Nastavte teplotu znovu. • Vypněte funkci Power-Freeze.
Na vnitřní straně ledničky kondenzuje vlhkost.	<ul style="list-style-type: none"> • Ovzduší je příliš teplé a příliš vlhké. • Dveře/zásuvky spotřebiče nejsou těsně uzavřeny. • Dveře/zásuvky spotřebiče se otevíraly příliš často nebo na dlouhou dobu. • Nádoby na potraviny nebo tekutiny jsou otevřené. 	<ul style="list-style-type: none"> • Zvyšte teplotu. • Zavřete dveře/zásuvku. • Neotvírejte dveře/zásuvky příliš často. • Nechte horké jídlo zchladnout na pokojovou teplotu a zakryjte potraviny a tekutiny.
Na vnějším povrchu nebo mezi dveřmi/zásuvkami se hromadí vlhkost.	<ul style="list-style-type: none"> • Ovzduší je příliš teplé a příliš vlhké. • Dveře/zásuvky nejsou těsně uzavřeny. Kondenzaci způsobuje studený vzduch ve spotřebiči a teplý vzduch venku. 	<ul style="list-style-type: none"> • To je ve vlhkém prostředí normální. Změna nastane, až klesne vlhkost. • Ujistěte se, že dveře/zásuvka jsou těsně zavřené.
V mrazničce je silná vrstva ledu a námrazy.	<ul style="list-style-type: none"> • Potraviny nebyly správně zabalené. • Dveře/zásuvky spotřebiče nejsou těsně uzavřeny. • Dveře/zásuvky spotřebiče se otevíraly příliš často nebo na dlouhou dobu. • Těsnění dveří/zásuvek je špinavé, opotřebené, prasklé nebo nevhodné. • Uvnitř je překážka, která brání správnému zavření dveří/zásuvky. 	<ul style="list-style-type: none"> • Potraviny vždycky správně zabalte. • Zavřete dveře/zásuvku. • Neotvírejte dveře/zásuvky příliš často. • Těsnění dveří/zásuvky očistěte nebo vyměňte za nové. • Přemístěte police, dveřní poličky nebo vnitřní zásobníky tak, aby bylo možné zavřít dveře/zásuvku.
Spotřebič dělá neobvyklý hluk.	<ul style="list-style-type: none"> • Spotřebič nestojí na rovné ploše. • Spotřebič je v kontaktu s nějakým předmětem. 	<ul style="list-style-type: none"> • Vyrovnajte spotřebič nastavením nožiček. • Odstraňte předměty z okolí spotřebiče.

Problém	Možná příčina	Možné řešení
Měl by být slyšet tenký zvuk podobný zvuku tekoucí vody.	<ul style="list-style-type: none"> Také to je normální. 	<ul style="list-style-type: none"> -
Uslyšíte pípnutí alarmu.	<ul style="list-style-type: none"> Dvířka oddělení chladničky nebo zásuvka mrazničky jsou otevřena. 	<ul style="list-style-type: none"> Zavřete dveře/zásuvku.
Uslyšíte slabé hučení.	<ul style="list-style-type: none"> Pracuje anti-kondenzační systém 	<ul style="list-style-type: none"> Zabraňuje to kondenzaci a je to v pořádku
Nefunguje vnitřní osvětlení nebo chladič systém.	<ul style="list-style-type: none"> Zástrčka není zapojená do elektrické zásuvky. Zdroj napájení není v pořádku. LED osvětlení nefunguje. 	<ul style="list-style-type: none"> Zapojte spotřebič do elektrické sítě. Zkontrolujte, jestli přívod elektrické energie v místnosti. Kontaktujte místního dodavatele elektrického proudu! Kvůli výměně světla prosím kontaktujte servis.
Boky skříně a pásy dveří se mohou zahřát.	<ul style="list-style-type: none"> To je normální. 	<ul style="list-style-type: none"> -

9.2 Přerušeni elektrické energie

V případě výpadku elektrického proudu by měly potraviny zůstat bezpečně vychlazené po dobu asi 18 hodin. V případě delšího výpadku proudu, zejména v létě, postupujte podle těchto pokynů:

- ▶ Otvírejte dveře/zásuvky co možná nejméně.
- ▶ Během výpadku proudu nepřidávejte do spotřebiče další potraviny.
- ▶ Pokud je výpadek proudu předem ohlášený a předpokládaná doba výpadku přesahuje 18 hodin, vyrobte led a vložte ho do zásobníku v horní části ledničky.
- ▶ Jakmile je dodávka energie obnovena, je nutné zkontrolovat stav potravin.
- ▶ V důsledku zvýšení teploty v ledničce během výpadku elektrického proudu nebo jiné poruchy dojde ke zkrácení doby uložení potravin a také se sníží jejich kvalita. Potraviny, které se rozmrazily, by se měly buď brzy zkonsumovat, nebo uvařit a znovu zmrazit (pokud je to vhodné), aby se předešlo zdravotním rizikům.



Poznámka: Funkce paměti při přerušeni napájení

Po obnovení napájení přístroj pokračuje v nastaveních, které byly nastaveny před výpadkem proudu.

10.1 Vybalení



UPOZORNĚNÍ

- ▶ Spotřebič je těžký. Se spotřebičem manipulujte vždy nejméně ve dvou.
- ▶ Všechny obalové materiály udržujte mimo dosah dětí a zlikvidujte ho způsobem, který je šetrný k životnímu prostředí.
- ▶ Vyjměte spotřebič z obalu.
- ▶ Odstraňte všechny obalové materiály.

10.2 Podmínky životního prostředí

Teplota v místnosti by se měla pohybovat v rozmezí 10°C až 43°C, protože může ovlivňovat teplotu uvnitř spotřebiče a spotřebu energie. Neinstalujte spotřebič do blízkosti spotřebičů, které vydávají teplo (sporáky, ledničky), aniž by byl odizolován.

10.3 Prostorové požadavky

Prostor nutný při otevřených dveřích (obr. 10.3):

Šířka v mm		Hloubka v mm		Vzdálenost ke zdi v mm
W1	W2	D1	D2	D5
830	1424	600	885	50
		D3	D4	
		1034	1130	

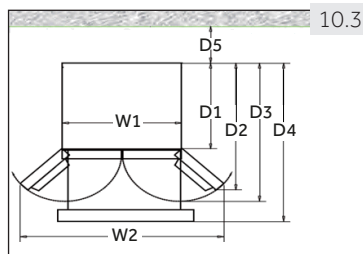

10.4 Průřez ventilace

Pro dosažení dostatečné ventilace spotřeby z důvodu bezpečnosti, je nutné dodržet požadavky pro správné větrání (obr. 10.4).

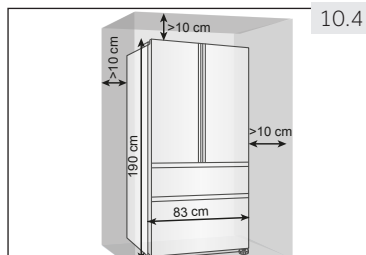

10.5 Umístění spotřebiče

Spotřebič umístěte na rovný a pevný povrch.

1. Nakloňte spotřebič lehce dozadu (obr. 10.5).
2. Nastavte nožičky na požadovanou úroveň.
3. Stabilitu spotřebiče zkontrolujete tak, že střídavě udeřte do protilehlých stran. Mírné vychýlení by mělo být stejné v obou směrech. V opačném případě by mohlo dojít k deformaci rámu; důsledkem může být netěsnící zavírání dveří. Mírný náklon na zadní stranu usnadňuje zavírání dveří.

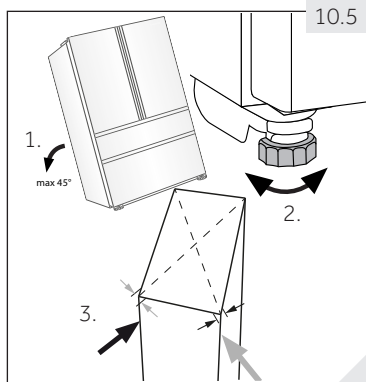

10.6-1

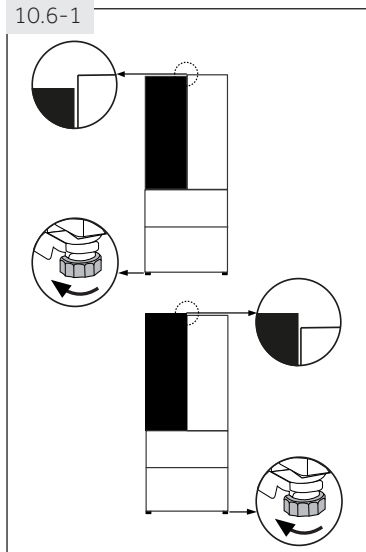

10.6 Jemné doladění dveří

Pokud dveře nejsou v jedné rovině, tento nesoulad lze napravit následujícím způsobem:

10.6.1 Použití nastavovacích nožiček

Otočte patku ve směru šipky (obr. 10.6-1) pro snížení nebo zvýšení nožiček.

10.6-2

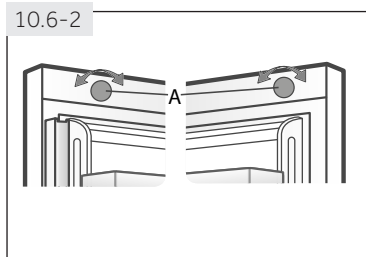

10.6.2 Použití nastavovacího tlačítka

Otáčejte nastavovací tlačítko nahore na dveřích (obr. 10.6-1).

10.6-3

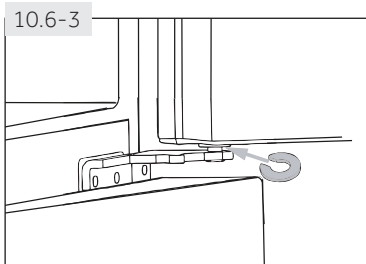

10.6.3 Použití distančních vložek

- ▶ Otevřete horní dveře a zvedněte je.
- ▶ Opatrně cvakněte distanční vložku (najdete ji v sáčku s příslušenstvím) na bílý plastový kruh na středním závěsu ručně nebo pomocí nástrojů jako jsou kleště (obr. 10.6-3). Dveře nepoškrábejte nebo na nich neudělejte proláčky.



Poznámka: Vyrovnání

Při používání chladničky v budoucnu, jev nerovnoměrných dveří může vést k zkažení uložených potravin. Pak upravte výše uvedeným způsobem.

10.7 Čekací doba

V kapsli kompresoru je umístěný bezúdržbový olej. Při naklánění spotřebiče během převozu se olej mohl dostat přes zavřené potrubí. Vyčkejte 2 hodiny před zapojením spotřebiče do elektrické sítě (obr. 10.7), aby se olej mohl vrátit do pouzdra.

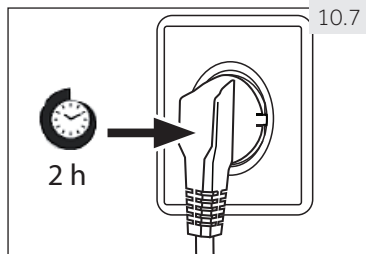

10.8 Elektrické připojení

Před každým zapojením zkontrolujte, zda:

- ▶ zdroj energie, zásuvka a pojistka odpovídají výkonostnímu štítku.
- ▶ zásuvka je uzemněná a nepoužíváte prodlužovací kabel ani vícenásobné zásuvky.
- ▶ zástrčka a zásuvka se přesně shodují.

Zástrčku zapojte do řádně instalované domácí zásuvky.



UPOZORNĚNÍ

Poškozený napájecí kabel musí být vyměněn v zákaznickém servisu, aby nedošlo ke vzniku nebezpečí (viz Záruční list).

11.1 List výrobku podle nařízení EU č. 1060/2010

Obchodní značka	Haier
Identifikační značka modelu	HB18FGSAAA
Kategorie modelu	Lednička-mraznička
Třída energetické účinnosti	A++
Roční spotřeba energie (kWh/rok) ¹⁾	298
Objem chladicího prostoru (L)	351
Objem mrazicího prostoru (L) ****	157
Počet hvězdiček	* ** *
Teplota dalších prostorů > 14°C	Nepoužitelné
Beznámrazový systém	Ano
Zabezpečení při výpadku proudu (h)	18
Mrazicí kapacita (kg/24h)	14
Klimatická třída Spotřebič je určený pro použití při teplotě okolního prostředí mezi 10°C a 43°C.	SN/N/ST/T
Vzduchem šířené emise hluku (db(A) re 1pW)	38
Typ konstrukce	Volně stojící

¹⁾ na základě výsledků 24 hodinové normalizované zkoušky. Skutečná spotřeba energie bude záviset na používání a umístění spotřebiče.

11.2 Doplnkové technické údaje

Celkový objem brutto (l)	592
Čistý objem (L)	508
Napětí / Frekvence	220-240V ~/ 50Hz
Spotřeba (W)	120
Vstupní proud (A)	1.5
Hlavní pojistka (A)	16
Chladicí kapalina/množství	R600a/69g
Rozměry (V/Š/H v mm)	669x830x1900

11.3 Normy a směrnice



Tento výrobek vyhovuje požadavkům všech odpovídajících směrnic ES včetně souvisejících harmonizovaných norem, které jsou nutné pro to, aby výrobek mohl nést označení CE.

Doporučujeme používat originální náhradní díly a služby zákaznického servisu Haier. Máte-li se spotřebičem nějaký problém, podívejte se prosím nejprve do sekce ŘEŠENÍ PROBLÉMU.

Pokud tam nenajdete řešení, kontaktujte prosím

- ▶ místního prodejce nebo
- ▶ sekce Service & Support na stránkách www.haier.com, kde můžete najít telefonní čísla a můžete aktivovat váš servisní požadavek.

Ještě než budete kontaktovat naše Servisní centrum, zkontrolujte, zda máte níže uvedené informace.

Informace najdete na výkonnostním štítku.

Model _____ Výrobní číslo. _____

Zkontrolujte také Záruční list, který je dodáván spolu se spotřebičem pro případ reklamace.

Pro všeobecné obchodní otázky vyhledejte naše níže uvedené evropské adresy.

Evropské adresy Haier

Země*	Poštovní adresa	Země*	Poštovní adresa
Itálie	Haier Europe Trading SRL Via De Cristoforis, 12 21100 Verese ITALY	Francie	Haier France SAS 3-5 rue des Gravieres 92200 Neuilly sur Seine FRANCE
Španělsko Portugalsko	Haier Iberia SL Pg. Garcia Faria, 49-51 08019 Barcelona SPAIN	Belgie-FR Belgie-NL Nizozemsko Lucembursko	Haier Benelux SA Anderlecht Route de Lennik 451 BELGIUM
Německo Rakousko	Haier Deutschland GmbH Hewlett-Packard-Str. 4 D-61352 Bad Homburg GERMANY	Polsko Česko Maďarsko Grecko Rumunsko Rusko	Haier Poland Sp. zo.o. Al. Jerozolimskie 181B 02-222 Warszawa POLAND
Spojené království	Haier Appliances UK Co.Ltd. One Crown Square Church Street East Woking, Surrey, GU21 6HR Velká Británie		

*Pro více informací prosím jděte na www.haier.com

HB18_CS-V03_042017

Haier



Manual do Utilizador

Frigorífico–
Congelador

HB18FGSAAA

PT

Haier

Obrigado por comprar um produto Haier.

Deve ler estas instruções cuidadosamente antes de usar o aparelho. As instruções contêm informação importante que o ajudará a obter o melhor do aparelho e assegurar a instalação segura, utilização e manutenção adequada.

Manter este manual em local conveniente para que o possa consultar sempre para a utilização segura e adequada do aparelho.

Se vender o aparelho, o oferecer, ou o deixar quando mudar de casa, ter certeza de também entregar este manual para o novo proprietário se familiarizar com o aparelho e as advertências de segurança.



Legenda

Advertência – Informação de Segurança Importante



Informação geral e dicas



Informação ambiental

Eliminação



Ajude a proteger o ambiente e a saúde humana. Pôr a embalagem em contentores adequados para ser reciclada. Ajude a reciclar resíduos de aparelhos elétricos e eletrônicos. Não eliminar aparelhos marcados com este símbolo com o lixo doméstico. Levar o produto para a sua instalação de reciclagem local ou contatar o seu serviço municipal.



ADVERTÊNCIA!

Risco de lesão ou asfixia!

Refrigerantes e gases devem ser eliminados profissionalmente. Assegurar que a tubagem do circuito de refrigeração não está danificada antes de ser eliminado adequadamente. Desligar o aparelho da corrente elétrica. Cortar os cabos de alimentação e eliminá-los. Retirar as prateleiras e gavetas bem como os vedantes e pegas da porta, para evitar que crianças e animais fiquem perto do aparelho.

1- Informação deSegurança	4
2- Utilização prevista.....	2
3- Descrição do produto.....	10
4- Painel de controlo	11
5- Uso	12
6- Energy saving tips	22
7- Equipamento	23
8- Cuidado e Limpeza.....	27
9- Resolução deproblemas.....	30
10- Instalação	33
11- Dados técnicos	36
12- Serviço ao cliente	37

Antes de ligar o aparelho pela primeira vez ler as seguintes dicas de segurança!:



ADVERTÊNCIA!

Antes da primeira utilização

- ▶ Assegurar que não há danos de transporte.
- ▶ Remover toda a embalagem e mantê-la foras do alcance das crianças.
- ▶ Aguardar pelo menos duas horas antes de instalar o aparelho de modo a garantir que o circuito refrigerante é totalmente eficiente.
- ▶ Manusear o aparelho sempre com pelo menos duas pessoas porque é pesado.

Instalação

- ▶ O aparelho deve ser colocado num local bem ventilado. Garantir um espaço de pelo menos 10 cm por cima e à volta do aparelho.
- ▶ Nunca colocar o aparelho numa zona húmida ou local onde possa ser salpicado com água. Limpar salpicos e manchas de água secas com um pano limpo suave.
- ▶ Não instalar o aparelho à luz solar direta ou perto de superfícies quentes (p.ex. fogões, aquecedores).
- ▶ Instalar e nivelar o aparelho numa zona adequada ao seu tamanho e utilização.
- ▶ Manter as aberturas de ventilação no aparelho ou na estrutura embutida sem obstrução.
- ▶ Assegurar que a informação elétrica na chapa de características está de acordo com fonte de alimentação. Se não for, contactar um electricista.
- ▶ O aparelho funciona com uma fonte de alimentação de 220-240 VAC/50 Hz. Flutuação anormal de tensão pode provocar falha de arranque do aparelho, ou danificar o controlo de temperatura ou compressor, ou haver um ruído anormal durante o funcionamento. Em tais casos, deve ser montado um regulador automático.
- ▶ Usar uma tomada com ligação à terra para a fonte de alimentação que seja acessível facilmente. O aparelho deve ser ligado à terra.
- ▶ **Apenas para RU:** O cabo de alimentação do aparelho está equipado com uma ficha de 3 fios (com terra) que se adapta a uma tomada padrão de 3 fios (com terra). Nunca cortar ou desmontar o terceiro pin (com terra). Depois do aparelho estar instalado, a ficha deve estar acessível.

**ADVERTÊNCIA!**

- ▶ Não usar adaptadores multi-fichas ou cabos de extensão.
- ▶ Garantir que o cabo de alimentação não está preso pelo frigorífico. Não pisar no cabo de alimentação.
- ▶ Não danificar o circuito de refrigeração.

Uso diário

- ▶ Este equipamento pode ser usado por crianças a partir de 8 anos e mais e por pessoas com capacidades físicas, sensoriais ou mentais reduzidas ou com falta de experiência e conhecimento se lhes tiver sido dada a supervisão ou instrução relativamente ao uso do equipamento de uma forma segura e entender os riscos envolvidos.
- ▶ Manter as crianças com menos de 3 anos afastadas do aparelho a menos que estejam supervisionadas constantemente.
- ▶ As crianças não devem brincar com o aparelho.
- ▶ Seguir estas instruções se gás de refrigeração ou outro gás inflamável for libertado perto do aparelho, desligar a válvula do gás libertado, abrir as portas e janelas e não desligar uma ficha no cabo de alimentação do frigorífico ou de qualquer outro aparelho.
- ▶ Notar que o aparelho está concebido para funcionar numa faixa de ambiente específico entre 10 e 43 °C. O aparelho pode não funcionar corretamente se for deixado por um longo período a uma temperatura acima ou abaixo do intervalo indicado.
- ▶ Não colocar artigos instáveis (objetos pesados, recipientes cheios de água) em cima do frigorífico, para evitar danos pessoais causados por queda ou choque elétrico causado pelo contato com água.
- ▶ Não puxar pelas prateleiras da porta. A porta deve ser puxada inclinada, a prateleira para garrafas deve ser puxada para fora, ou o aparelho pode tombar.
- ▶ Abrir e fechar as portas apenas com as pegas. O espaço entre as portas e o armário é muito estreito. Não estender as suas mãos nestas zonas para evitar apertar os seus dedos. Abrir ou fechar as portas do frigorífico apenas quando não há crianças em posição ao alcance do movimento da porta.
- ▶ Não guardar ou usar materiais inflamáveis, explosivos ou corrosivos no aparelho ou na sua proximidade.



ADVERTÊNCIA!

Uso diário

- ▶ Não armazenar medicamentos, bactérias ou agentes químicos no aparelho. Este aparelho é um aparelho doméstico. Não é recomendado para armazenar materiais que necessitem de temperaturas rigorosas.
- ▶ Nunca guardar líquidos em garrafas ou latas (além de elevada percentagem de espirituosos) especialmente bebidas carbonatadas no congelador, pois podem explodir durante o congelamento.
- ▶ Verificar a condição dos alimentos se tiver havido um aquecimento no frigorífico.
- ▶ Não definir temperatura baixa desnecessariamente no compartimento frigorífico. Podem ocorrer temperaturas negativas em definições elevadas. Atenção: As garrafas podem explodir.
- ▶ Não tocar em alimentos congelado com as mãos molhadas (usar luvas). Especialmente não comer sorvetes imediatamente depois de os retirar do compartimento congelador. Há o risco de congelar ou a formação de bolhas por gelo. PRIMEIROS socorros: pôr imediatamente sob água corrente fria. Não retirar!
- ▶ Não tocar na superfície interior do compartimento de armazenamento do congelador quando está a funcionar, especialmente com as mãos molhadas, pois as suas mãos podem congelar em contato com a superfície.
- ▶ Desligar o aparelho quando de uma falha de alimentação ou antes de limpar. Esperar pelo menos 5 minutos antes de reiniciar o aparelho, pois frequentes arranques podem danificar o compressor.
- ▶ Não usar dispositivos elétricos no interior dos compartimentos de armazenamento de alimentos do aparelho, a menos que sejam do tipo recomendado pelo fabricante.

Manutenção / limpeza

- ▶ Assegurar que as crianças são supervisionadas se fizerem limpeza e manutenção.
- ▶ Desligar o aparelho da fonte de alimentação antes de realizar qualquer manutenção de rotina. Esperar pelo menos 5 minutos antes de reiniciar o aparelho, pois frequentes arranques podem danificar o compressor.
- ▶ Segurar a ficha, não o cabo, quando desligar o aparelho.

**ADVERTÊNCIA!****Manutenção / limpeza**

- ▶ Não raspar geada e gelo com objetos cortantes. Não usar pulverizadores, aquecedores elétricos como aquecedor, secador de cabelo, limpeza a vapor ou outras fontes de calor, a fim de evitar danos às peças de plástico.
- ▶ Não usar dispositivos mecânicos nem outros meios para acelerar o processo de descongelação, exceto os recomendados pelo fabricante.
- ▶ Se o cabo de alimentação estiver danificado, deve ser substituído pelo fabricante ou pelo seu agente de assistência ou uma pessoa igualmente qualificada de modo a evitar algum perigo.
- ▶ Não tentar reparar, desmontar ou modificar o aparelho autonomamente. Em caso de reparação deve contatar o nosso serviço ao cliente.
- ▶ Eliminar a sujidade na parte de trás do aparelho pelo menos uma vez por ano para evitar perigo de incêndio, bem como aumento do consumo de energia.
- ▶ Não pulverizar ou enxaguar o aparelho durante a limpeza.
- ▶ Não usar pulverizador ou vaporizador de água para limpar o aparelho.
- ▶ Não limpar as prateleiras de vidro frias com água quente. Mudança de temperatura súbita pode provocar a quebra do vidro.

Informação do gás refrigerante**ADVERTÊNCIA!**

O aparelho contém o refrigerante inflamável ISOBUTANO (R600a). Assegurar que o circuito refrigerante não foi danificado durante o transporte ou instalação. Libertação de refrigerante pode causar danos nos olhos ou detonação. Se ocorreu um dano, manter afastado de fontes de fogo abertas, ventilar bem a divisão, **não** ligar ou desligar os cabos de alimentação do aparelho ou de qualquer outro aparelho. Informar o serviço ao cliente.

No caso do contato dos olhos com o refrigerante, enxaguá-los imediatamente sob água corrente e contatar o especialista de olhos imediatamente.



ATENÇÃO!

Quando fecha a porta, a barra da porta vertical na porta esquerda deve ser dobrada para dentro (1).

Se tentar fechar a porta esquerda e a barra vertical da mesma não se encontrar dobrada (2), deve em primeiro lugar dobrá-la, caso contrário a barra da porta baterá no eixo de fixação ou na porta do lado direita. Assim, ocorrerão danos na barra da porta ou uma fuga.

Existe uma linha de aquecimento no interior da barra da porta vertical. A temperatura da superfície aumentará ligeiramente, o que é norma e que não afetará o funcionamento do frigorífico.

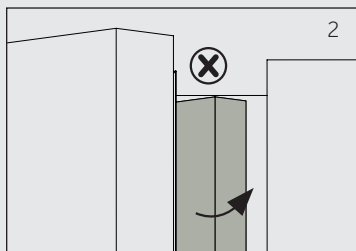
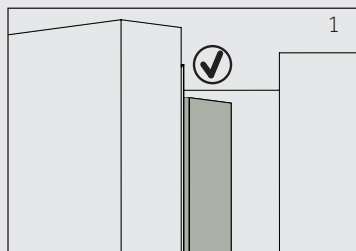

2.1- Utilização prevista

Este aparelho é indicado para refrigerar e congelar alimentos. Foi concebido exclusivamente para utilização no interior seco de casa. Não está previsto para utilização comercial ou industrial.

Não são permitidas alterações ou modificações ao aparelho. Utilização não indicada pode causar perigos e perda de solicitação de garantia.

2.2 Acessórios

Verificar os acessórios e literatura em conformidade com esta lista (Fig. 2.2):

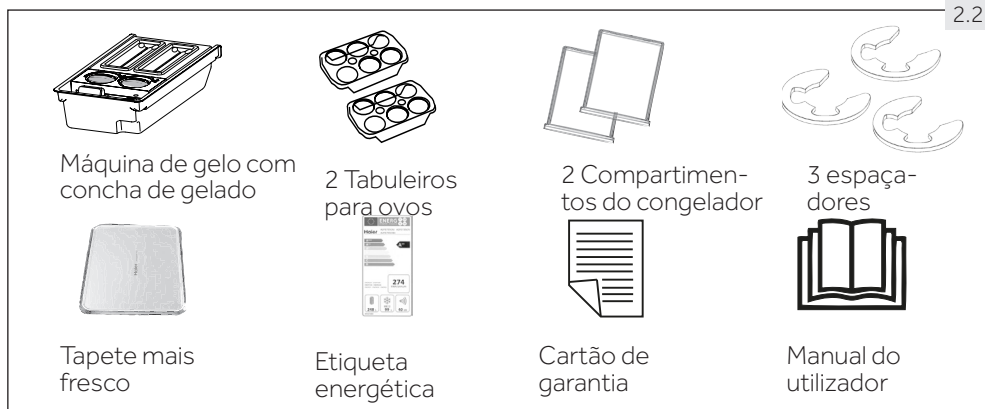

i Observação: Diferenças

Devido a alterações técnicas e modelos diferentes, as ilustrações neste manual podem diferir do seu modelo.

Imagem do aparelho (Fig. 3)

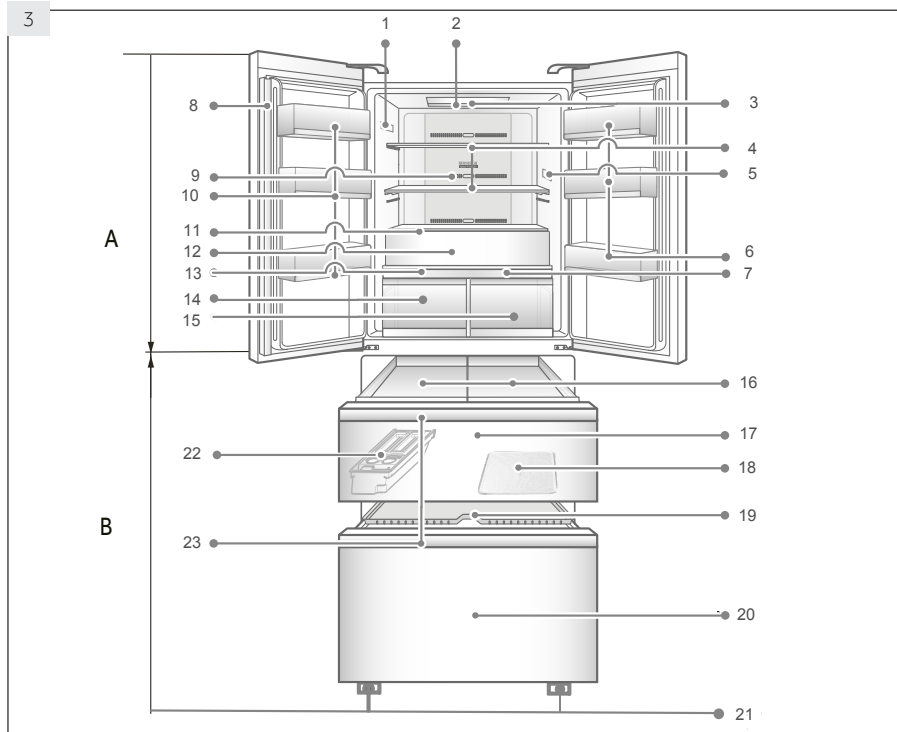

A: Compartimento de refrigeração

- 1 Placa de características
- 2 Lâmpada LED do frigorífico
- 3 Módulo de esterilização ABT
- 4 Prateleira de vidro
- 5 O.K. - indicador de temperatura (opcional)
- 6 Prateleira da porta
- 7 Painel da gaveta DryZone
- 8 Barra da porta
- 9 Conduto de ar
- 10 Prateleira da porta
- 11 Tampa rotativa da gaveta da fruta e vegetais
- 12 Gaveta para frutas e vegetais

- 13 Painel da gaveta MoistZone

- 14 Gaveta MoistZone

- 15 Gaveta DryZone

B: Compartimento congelador

- 16 Caixa do congelador
- 17 Gaveta superior de armazenamento do congelador
- 18 Prateleira de pré-congelamento
- 19 Tapete mais fresco
- 20 Gaveta inferior de armazenamento do congelador
- 21 Pés ajustáveis
- 22 Fabrico de gelo
- 23 Pega da gaveta do congelador

Painel de controlo (Fig. 4)

Teclas:

- A Definição de temperatura do frigorífico
- B Definição de temperatura do congelador
- C Função ligar/desligar modo Inteligente e Férias
- D Função ligar/desligar Frio Intenso
- E Função ligar/desligar Super congelamento
- F Bloquear/desbloquear painel

Indicadores:

- a Temperatura do compartimento frigorífico
- b Temperatura do compartimento congelador
- c1 Função Férias
- c2 Modo inteligente
- d Função Frio Intenso
- e Função Super Congelamento
- f Bloqueio de painel

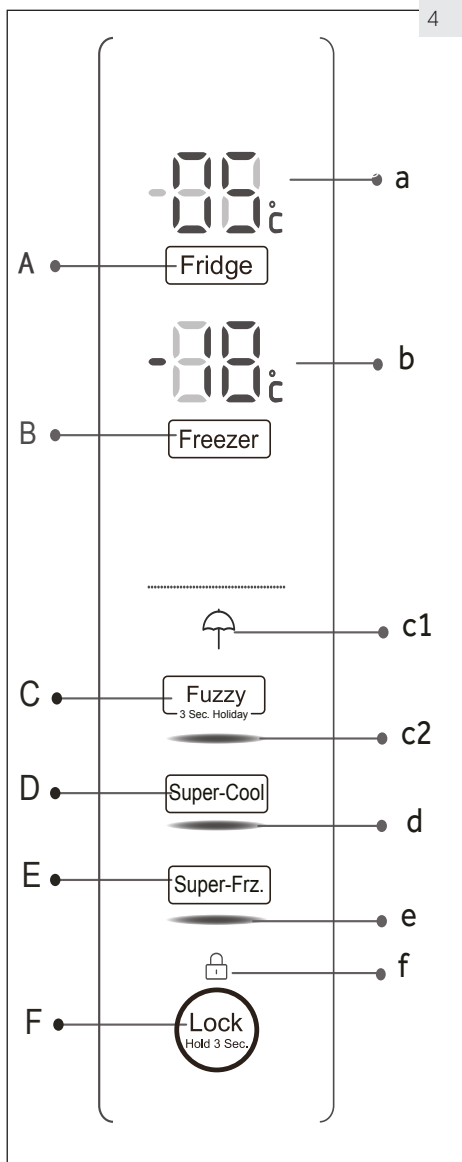

5.1 Antes da primeira utilização

- ▶ Remover todos os materiais de embalagem, mantê-los foras do alcance das crianças e eliminá-los de forma ecológica.
- ▶ Limpar o interior e exterior do aparelho com água e um detergente suave antes de lá colocar qualquer alimento.
- ▶ Depois do aparelho ter sido nivelado e limpo, esperar pelo menos 2 horas antes de o ligar à fonte de alimentação. Consultar a secção INSTALAÇÃO.
- ▶ Pré-arrefecer os compartimentos em definições elevadas antes de colocar alimentos. As funções de Frio Intenso e Super Congelamento ajudam a arrefecer os compartimentos rapidamente.
- ▶ As temperaturas do frigorífico e do congelador são automaticamente definidas para 5°C e -18°C respetivamente. Estas são as definições recomendadas. Se pretendido, pode alterar estas temperaturas manualmente. Deve consultar MODO DE AJUSTE MANUAL.

5.2 Teclas do sensor

Os botões no painel de controlo são teclas sensíveis, que respondem quando toca suavemente com o dedo.

5.3 Ligar/desligar o aparelho

O aparelho fica a funcionar assim que é ligado à fonte de alimentação.

Quando o aparelho é ligado pela primeira vez, as temperaturas atuais do frigorífico e congelador ("a" e "b") são exibidas. O visor piscará. Se as portas estão fechadas desligará após 30 segundos. Talvez o bloqueio de painel esteja ativo.



Observação: Predefinições

- ▶ O aparelho é predefinido para as temperaturas recomendadas de 5°C (frigorífico) e -18°C (congelador). Em condições ambientais normais não precisa de definir uma temperatura.
- ▶ A função de predefinição para a gaveta DryZone é "Frutas e Vegetais" para a gaveta MoistZone é "Humidade Intensa".
- ▶ Quando o aparelho é ligado depois de desligado da fonte de alimentação elétrica, demorará até 12 horas a atingir as temperaturas corretas.

Esvaziar o aparelho antes de o desligar. Para desligar o aparelho, retirar o cabo de alimentação da tomada.

5.4 Modo férias

O visor desliga automaticamente 30 segundos depois de premir uma tecla. O visor bloqueará automaticamente. Acende automaticamente quando premir qualquer tecla ou abrir a porta/gaveta.

5.5 Bloquear/Desbloquear o painel



Observação: Bloqueio de painel

O painel de controlo é bloqueado automaticamente se não for premido qualquer botão durante 30 segundos. Para quaisquer definições o painel de controlo deve estar desbloqueado.

- ▶ Premir a tecla "F" durante 3 segundos para bloquear todos os elementos do painel contra a ativação.(Fig. 5.5). O indicador "d" relacionado é agora exibido.
- ▶ Para desbloquear premir a tecla de novo.

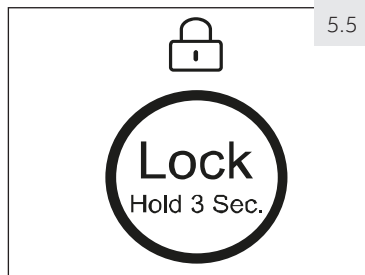

5.6 Alarme de abertura da porta/gaveta

Quando uma das portas do frigorífico ou uma das gavetas do congelador estiver aberta durante mais de 1 minuto, soará o alarme de abertura da porta/gaveta. O alarme pode ser silenciado fechando a porta/gaveta. Se a porta estiver aberta durante mais de 7 minutos, a luz interior do frigorífico e a iluminação do painel de controlo desligará automaticamente.

5.7 Selecionar o modo de funcionamento

Deve precisar de selecionar um dos dois modos seguintes para definir o aparelho:

5.7.1 Modo inteligente

Se não tiver requisitos especiais, recomendamos a utilização do modo inteligente:

No modo Inteligente, o aparelho pode ajustar a definição de temperatura de acordo com a temperatura ambiente e mudança de temperatura no aparelho. Esta função é totalmente de mãos livres.

1. Desbloquear o painel tocando na tecla "F" se estiver bloqueada (Fig. 5.5).
2. Tocar na tecla "C" (Inteligente) (Fig. 5.7.1-1).
3. O indicador "c2" acende e a função está ativada (Fig. 5.7.1-2).

Repetindo os passos acima ou selecionando um outra função pode desligar esta função de novo.

5.7.2 Modo de ajuste manual

Se quer ajustar manualmente a temperatura do aparelho de modo a guardar um alimento em particular, pode definir a temperatura através da tecla de ajuste da temperatura:

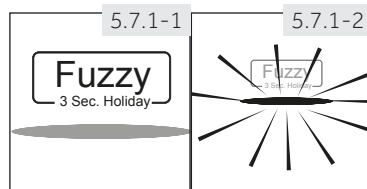

Observação: Conflito com outras funções

A temperatura não pode ser ajustada, se não estiver ativada qualquer outra função (Frio intenso, Congelamento intenso, Férias ou Inteligente) ou o visor estiver bloqueado. O indicador correspondente piscará acompanhado com uma campainha.

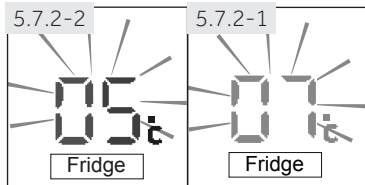

5.7.2.1 Ajustar a temperatura do frigorífico

1. Desbloquear o painel tocando na tecla "F" se estiver bloqueada (Fig. 5.5).
2. Tocar na tecla "A" (Frigorífico) para selecionar o compartimento frigorífico. A temperatura atual no compartimento frigorífico é exibida (Fig. 5.7.2-1).
3. Tocar sequencialmente a tecla "A" (Frigorífico) até que o valor de temperatura desejado esteja a piscar (Fig. 5.7.2-2.). Soará um sinal de cada vez que tocar numa tecla. A temperatura aumenta em seqüências de 1°C de um mínimo de 1°C a um máximo de 9°C. A temperatura ótima no frigorífico é 5 °C. Temperaturas mais frias significam consumo de energia desnecessário.
4. Tocar em qualquer tecla exceto „A" (Frigorífico) para confirmar, ou as definições confirmam-se automaticamente depois de 5 segundos. As temperaturas exibidas deixam de piscar.

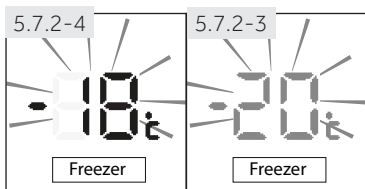

5.7.2.2 Ajustar a temperatura do frigorífico

1. Desbloquear o painel tocando na tecla "F" se estiver bloqueada (Fig. 5.5).
2. Tocar na tecla "B" (Congelador) para selecionar o compartimento congelador. A temperatura atual no compartimento congelador é exibida (Fig. 5.7.2-3).
3. Tocar sequencialmente a tecla "B" (Congelador) até que o valor de temperatura desejado esteja a piscar (Fig. 5.7.2-4). Soará um sinal de cada vez que premir uma tecla. A temperatura aumenta em seqüências de 1°C de -15°C a -23°C. A temperatura ótima no congelador é -18°C. Temperaturas mais frias significam consumo de energia desnecessário.
4. Tocar em qualquer tecla exceto „B" (Congelador) para confirmar, ou as definições confirmam-se automaticamente depois de 5 segundos. As temperaturas exibidas deixam de piscar.



Observação: Influências sobre as temperaturas

As temperaturas interiores são influenciadas pelos seguintes fatores:

- ▶ Temperatura ambiente
- ▶ Quantidade de alimentos guardados
- ▶ Frequência de abertura da porta
- ▶ Instalação do aparelho

5.8 Função Frio intenso

Ligar a função Frio intenso se for guardada uma grande quantidade de alimentos (por exemplo depois da compra). A função Frio intenso acelera o arrefecimento de alimentos frescos e protege os alimentos já guardados de aquecimento indesejável. Quando a função tem início, a temperatura é de aproximadamente +1°C.

1. Desbloquear o painel tocando na tecla "F" se estiver bloqueada (Fig. 5.5).
2. Tocar na tecla "D" (Frio intenso) (Fig. 5.8.-1).
3. O indicador "d" acende e a função está ativada (Fig. 5.8.-2).

Repetindo os passos acima ou selecionando um outra função pode desligar esta função de novo.

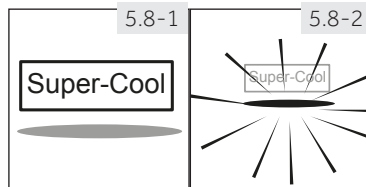

Observação: Desligar automático

Esta função será desativada automaticamente quando a função tenha tido uma duração durante mais de 3 horas.

5.9 Função Congelamento Intenso

Os alimentos frescos devem ser congelados tão rapidamente quanto possível até ao núcleo. Isto preserva o melhor valor nutricional, aparência e sabor. A função Congelamento Intenso acelera o congelamento de alimentos frescos e protege os alimentos já guardados de aquecimento indesejável. Se precisar de congelar uma grande quantidade de alimentos de uma só vez, é recomendado definir a função Congelamento Intenso 24h antes da utilização do espaço congelador. Quando a função tem início, a temperatura é de aproximadamente -24°C a 30°C.

1. Desbloquear o painel tocando na tecla "F" se estiver bloqueada (Fig. 5.5).
2. Tocar na tecla "E" (Frio intenso) (Fig. 5.9.-1).
3. O indicador "e" acende e a função está ativada (Fig. 5.9.-2).

Repetindo os passos acima ou selecionando um outra função pode desligar esta função de novo.

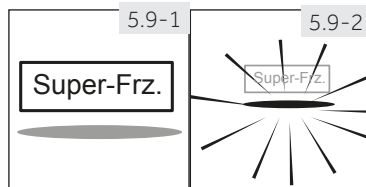

Observação: Desligar automático

A função Congelamento Intenso desligará automaticamente após 50 horas. O aparelho fica então a funcionar à temperatura definida previamente.

5.10

5.10 Função Férias

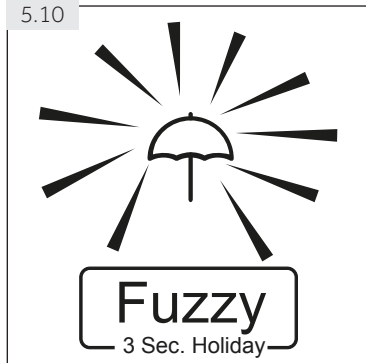

Esta função define permanentemente a temperatura do frigorífico para 17°C. Quando a temperatura ambiente é inferior a 17°C, a temperatura do frigorífico é aproximada da temperatura ambiente.

Esta função permite manter a porta do frigorífico vazia fechada sem causar odor ou mofo - durante um longa ausência (p.ex. durante as férias). O compartimento congelador está livre para a sua definição.

1. Desbloquear o painel tocando na tecla "F" se estiver bloqueada (Fig. 5.5).
2. Tocar na tecla "C" (Inteligente) durante 3 segundos (Fig. 5.10). O indicador "c1" acende e a função está ativada.

Repetindo os passos acima ou selecionando um outra função pode desligar esta função de novo.



ADVERTÊNCIA!

Durante a função Férias não deve guardar alimentos no compartimento frigorífico. A temperatura de 17 °C é demasiado elevada para guardar alimentos.

5.11 Gaveta DryZone

O compartimento frigorífico está equipado com a gaveta DryZone. Em conformidade com as exigências de armazenamento dos alimentos, a função mais adequada pode ser selecionada para obter o valor nutricional ótimo dos alimentos. São disponibilizadas as seguintes funções:

5.11.1 Função Delicados

O aparelho dispõe de uma câmara para alimentos delicados com ar fresco seco e suave através de controlo inteligente, evitando a humidade e o mofo para preservar com eficácia o valor nutritivo dos alimentos durante um longo período. Esta função é adequada para armazenar alimentos secos com reduzido conteúdo de água como o chá, café, frutos secos, etc.

5.11.2 Função Frutas e Veg

Esta função é adequada para armazenar frutas e vegetais como maçãs e cenouras.



Observação: Função fruta e vegetais

Frutos sensíveis ao frio como ananás, abacate, bananas, toranjas e legumes tais como batatas, beringelas, feijões, pepinos, abobrinha e tomates e queijo não devem ser guardados na gaveta DryZone.

5.11.3 Função Frescos a 0°C

Esta função define a temperatura na gaveta DryZone a 0 °C. Adequada para armazenar alimentos frescos tais como carne, peixe, mexilhões ou produtos instantâneos. A maioria dos alimentos ficam frescos a 0 °C, mas não congelados.

i Observação: Função frescos a 0°C

Devido a diferentes teores de água da carne, alguma carne com mais humidade ficará congelada a temperaturas abaixo de 0 °C. Assim, a carne "cortada imediatamente" deve ser guardada na gaveta DryZone, com temperaturas mín. de 0°C.

i Observação: Gaveta DryZone

- ▶ Deve estar sempre ativada uma das três funções do compartimento DryZone.
- ▶ Quando escolher "Fresco 0° C" ou "Delicados", definir a temperatura do compartimento frigorífico no nível médio (5° C), de forma a preservar os seus alimentos em ambiente de armazenagem ótimo.

5.11.4 Selecionar função para a gaveta DryZone

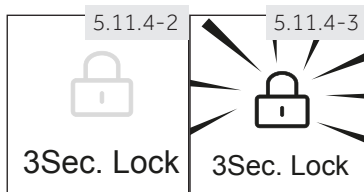
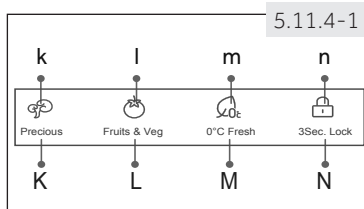

A função pode ser selecionada usando o painel separado (Fig. 5.11.4-1) que se encontra na tampa da gaveta.

1. Se o indicador "n" acender o painel está bloqueado e deve ser desbloqueado tocando na tecla "N" (Bloqueio 3 seg) durante 3 segundos (Fig. 5.11.4-2). Toca uma campainha e o indicador "n" apaga-se (Fig. 5.11.4-3).
2. Tocar a tecla "K/L/M" correspondente da função pretendida. Após alguns segundos o indicador "k/l/m" correspondente acende-se e a função é ativada.
3. Bloquear o painel tocando na tecla "N" (Bloqueio 3 seg.) durante 3 segundos. Toca uma campainha e o indicador "n" acende-se (Fig. 5.11.4-3) Toca uma campainha e o indicador "n" apaga-se (Fig. 5.11.4-3).



5.12 Gaveta MoistZone

O compartimento frigorífico está equipado com a gaveta MoistZone. Um módulo de polietileno apropriado melhora a frescura e a preservação removendo o Estão disponíveis as seguintes funções:

Função	Alimentos recomendados
Hum. baixa 	Humidade baixa adequada para armazenar frutos secos e outros alimentos secos com baixo teor de água como manteiga, gorduras e óleos ou chocolate
Hum. Média 	Peras, uvas, cerejas, etc.
Hum. Elevada 	Couves, cogumelos, etc.

5.12.1

5.12.1 Selecionar função para a gaveta Moist-Zone

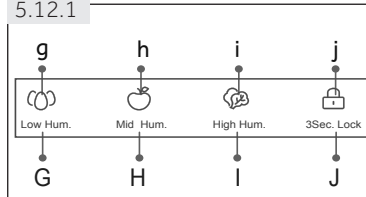

A humidade nesta gaveta pode ser selecionada usando o painel de controlo de humidade separado (Fig. 5.12.1) que se encontra na tampa da gaveta.

Os passos são os mesmos que os descritos no capítulo 5.11.4 mas apenas usando o painel para a Moist-Zone.



Observação: Bloqueio de painel

Este painel de controlo da gaveta DryZone e MoistZone é automaticamente bloqueado contra a ativação se a porta estiver aberta. Para quaisquer definições o painel de controlo deve estar desbloqueado.

5.13

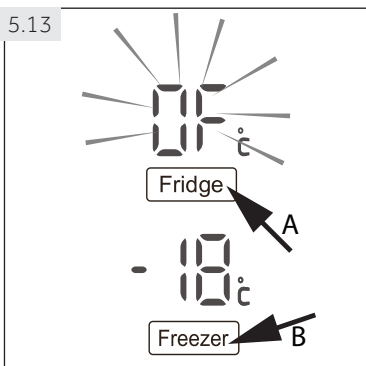

5.13 Função de desligamento do frigorífico

Esta função desliga o frigorífico. Isto não tem qualquer efeito no compartimento do congelador.

1. O painel tem que estar bloqueado.
2. Premir simultaneamente a tecla "A" (Frigorífico) e "B" (Congelador) durante 3 segundos (Fig. 5.13).
3. O indicador da temperatura do frigorífico "a" indica "dESLI 9Rd0" e a função é ativada.

Com a mesma operação pode sair da função desligamento do frigorífico manualmente.



ADVERTÊNCIA!

- ▶ Esvaziar o aparelho antes de o desligar.
- ▶ Manter a porta do compartimento do frigorífico aberta, quando a função desligamento do frigorífico estiver ativada, de modo a impedir a formação de odores ou bolor.

5.14 Dicas para guardar alimentos frescos

5.14.1 Guardar no compartimento frigorífico

- ▶ Manter a temperatura do seu frigorífico abaixo dos 5°C.
- ▶ Alimentos quentes devem ser arrefecidos para a temperatura ambiente antes de guardar no aparelho.
- ▶ Alimentos guardados no frigorífico devem ser lavados e secos antes de guardar
- ▶ Alimentos para serem guardados devem ser vedados adequadamente para evitar alterações de odor ou sabor.
- ▶ Não guardar quantidades excessivas de alimentos. Deixar espaços entre os alimentos para permitir que o ar frio flua à sua volta, para um arrefecimento melhor e mais homogêneo.
- ▶ Alimentos comidos diariamente devem ser guardados à frente na prateleira.
- ▶ Deixar um espaço entre os alimentos e as paredes interiores, permitindo que o ar flua. De modo especial não guardar os alimentos contra a parede de trás: os alimentos podem congelar contra esta parede. Evitar o contato direto dos alimentos (especialmente alimentos oleosos e ácidos) com o revestimento interior, pois o óleo/ácido podem corroer o revestimento interior. Limpar a sujidade oleosa/ácida sempre que a encontrar.
- ▶ Os alimentos congelados podem ser descongelados lentamente no compartimento do frigorífico. Isto poupa energia.
- ▶ O processo de envelhecimento de frutas e legumes, como curgetes, melão, papaia, banana, ananás, etc., podem ser acelerado no frigorífico. Portanto, não é aconselhável guardá-los no frigorífico. No entanto, o amadurecimento dos frutos fortemente verdes pode ser promovido por um determinado período. Cebola, alho, gengibre e outros tubérculos também devem ser guardados à temperatura ambiente.
- ▶ Odores desagradáveis dentro da frigorífico são um sinal de que algo foi derramado e é necessária limpeza. Consultar CUIDADO E LIMPEZA.
- ▶ Alimentos diferentes devem ser colocados em zonas diferentes de acordo com as suas propriedades (Fig.: 5.14.1).

1 Manteiga, queijo, ovos, especiarias, etc.

2 Ovos, alimentos enlatados, especiarias, etc.

3 Bebidas e alimentos engarrafados.

4 Pickles, alimentos enlatados, etc.

5 Produtos de carne, aperitivos, etc.

6/ Massa, leite, tofu, produtos lácteos, etc.

7 Fruta, legumes, alface, etc.

8 Gaveta DryZone

▶ : Manteiga, gorduras, óleos, chocolate etc.

▶ : Peras, uvas, cerejas, etc.

▶ : Couves, cogumelos, etc.

9 Gaveta MoistZone

▶ : Chá, café, frutos secos, etc.

▶ : Maçãs, cenouras, etc.

▶ : Produtos alimentares crus

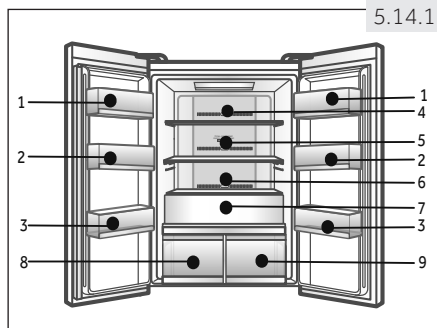

5.14.2 Armazenamento no compartimento congelador

- ▶ Manter a temperatura do congelador em - 18°C.
- ▶ 24 horas antes de congelar ligar a função Congelamento Intenso; - para pequenas quantidades de alimentos são suficientes 4-6 horas.
- ▶ Alimentos quentes devem ser arrefecidos para a temperatura ambiente antes de guardar no compartimento congelador.
- ▶ Os alimentos cortados em pequenas porções congelarão mais rapidamente e será mais fácil descongelar e cozinhar. O peso recomendado para cada porção é de menos de 2.5 kg
- ▶ É melhor embalar os alimentos antes de os pôr no congelador. O exterior da embalagem deve ser seco para evitar que os sacos se colem. Os materiais de embalagem devem ser isentos de cheiro, herméticos, não venenosos e não tóxicos.
- ▶ A fim de evitar a expiração do tempo de armazenamento, deve anotar a data de congelamento, limite de tempo e nome do alimento na embalagem de acordo com os períodos de armazenamento dos diferentes alimentos.
- ▶ **ADVERTÊNCIA!** Ácido, alcalinos e sal, etc. podem corroer a superfície interna do congelador. Não colocar os alimentos com estas substâncias (p.ex. marisco) diretamente na superfície interna. Água salgada no congelador deve ser limpa imediatamente.
- ▶ Não exceder os prazos de armazenagem de alimentos recomendados pelos fabricantes. Retirar apenas a quantidade de alimento necessária do congelador.
- ▶ Consumir rapidamente alimentos descongelados. Alimentos descongelados não devem ser congelados de novo a menos que cozinhados previamente, pois podem ficar menos comestíveis.
- ▶ Não carregar quantidades excessivas de alimentos frescos no compartimento congelador. Consultar a capacidade de congelamento do congelador - Consultar DADOS TÉCNICOS ou dados na placa de características.
- ▶ O alimentos podem ser guardados no congelador à temperatura de pelo menos -18°C durante 2 a 12 meses, dependendo das suas propriedades (p.ex. carne: 3-12 meses, legumes: 6-12 meses)
- ▶ Quando congelar alimentos frescos, evitar que fiquem em contato com alimentos já congelados. Risco de descongelamento!
- ▶ Alimentos diferentes devem ser colocados em zonas diferentes de acordo com as suas propriedades (Fig.: 5.14.2).

1 Compartimento do congelador

Peças de carne congelada pequenas ou pizza pequena

2 Gaveta superior de armazenamento do congelador:

Distribuidor de gelo, compartimentos do congelador, tapete mais fresco, itens mais leves como o gelado, vegetais, pão, etc.

3 Tabuleiro de pré-congelamento:

Pizza de tamanho maior, alimentos de pequena dimensão como ervas aromáticas, gelado etc.

4 Gaveta inferior de armazenamento do congelador

Porções de alimentos maiores/mais pesados, como carnes juntas para assar, etc.

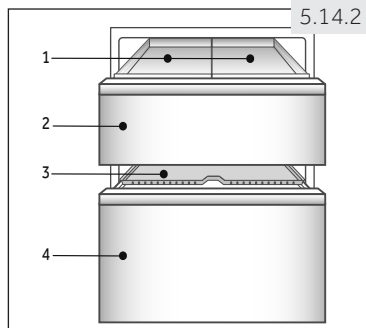
**5.14.3 Quando guardar alimentos congelados comercialmente, deve seguir estas orientações:**

- ▶ Seguir sempre as orientações sobre qual o período de tempo que devem ser guardados. Não exceder estas orientações!
- ▶ Tentar manter o período de tempo entre a compra e a armazenagem tão curto quanto possível para preservar a qualidade dos alimentos.
- ▶ Comprar alimentos congelados, que tenham sido guardados a uma temperatura de -18°C ou abaixo.
- ▶ Evitar comprar alimentos que tenham gelo ou geada na embalagem - Isto indica que o produto deve ter sido parcialmente descongelado e congelado de novo em determinada altura - subidas de temperatura afetam a qualidade dos alimentos.



Dicas para poupar energia

- ▶ Assegurar que o aparelho está devidamente ventilado (consultar INSTALAÇÃO).
- ▶ Não instalar o aparelho à luz solar direta ou perto de superfícies quentes (p.ex. fogões, aquecedores).
- ▶ Evitar temperatura baixa desnecessariamente no aparelho. O consumo de energia aumenta se é definida a temperatura mais baixa no aparelho.
- ▶ Funções como FRIO INTENSO ou CONGELAMENTO INTENSO consomem mais energia.
- ▶ Deixar os alimentos quentes arrefecerem antes de os colocar no aparelho.
- ▶ Abrir a porta do aparelho tão pouco e tão brevemente quanto possível.
- ▶ Não encher demasiado o aparelho para evitar obstruir o fluxo de ar.
- ▶ Evitar ar dentro da embalagem de alimento.
- ▶ Manter os vedantes da porta limpos pois isto deixa a porta fechar corretamente sempre.
- ▶ Descongelar alimentos congelados no compartimento de armazenagem do frigorífico.

7.1. Fluxo de ar múltiplo

O frigorífico está equipado com um sistema de fluxo de ar múltiplo, com o qual os fluxos de ar frio estão em todo o nível da prateleira. (Fig. 7.1). Isto ajuda a manter uma temperatura uniforme para garantir que todo o alimento é mantido mais fresco por mais tempo.

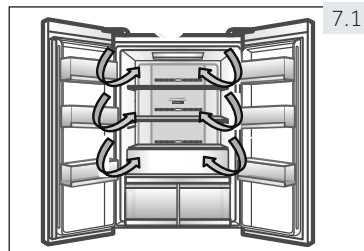

7.1

7.2 Prateleiras ajustáveis

A altura das prateleiras pode ser ajustada para combinar com as suas necessidades de armazenamento.

1. Para deslocar uma prateleira, removê-la primeiro levantando a sua extremidade traseira (1) e puxando-a para fora (2) (Fig. 7.2).
2. Para a recolocar, colocar sobre as saliências em ambos os lados e empurrá-la para a posição mais recuada até que a parte traseira da prateleira esteja fixa no interior das ranhuras laterais

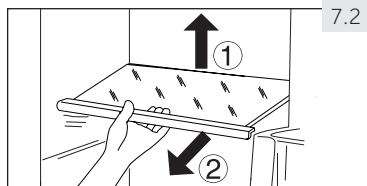

7.2

i Observação: Prateleiras

Assegurar que todas as extremidades da prateleira estão niveladas.

7.3 Prateleiras amovíveis da porta

As prateleiras da porta podem ser removidas para limpeza:

Colocar as mãos de cada lado da prateleira, levante para cima (1) e puxe para fora (2) (Fig. 7.3).

Para inserir a prateleira da porta, os passos acima são realizados na ordem inversa.

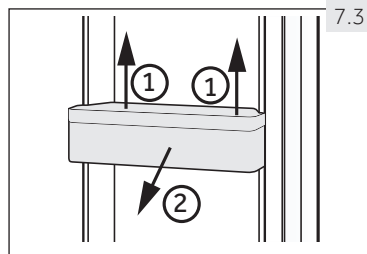

7.3

7.4 Gaveta para frutas e vegetais

A zona de armazenamento para fruta e vegetais (Fig. 7.4) para manter os mesmos frescos e saudáveis.

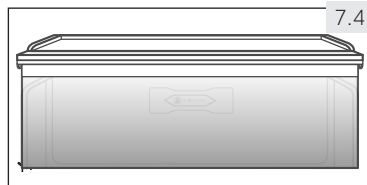

7.4

i Observação: Gaveta para frutas e vegetais

Frutos sensíveis ao frio como ananás, abacate, bananas, toranjas e legumes tais como batatas, beringelas, feijões, pepinos, abobrinha e tomates e queijo não devem ser guardados na gaveta de frutas e vegetais.

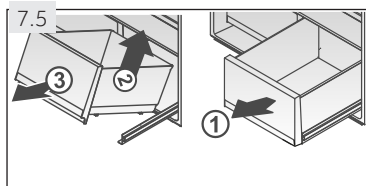

7.5 Gaveta MoistZone e DryZone

Para uso e definição da gaveta MoistZone e DryZone, deve verificar a secção UTILIZAÇÃO.

Para remover a gaveta:

1. Puxar (1) até à extensão máxima (Fig. 7.5).
2. Subir (2) para separar a gaveta da guia e remover (3).

Pode ser montada na ordem inversa.

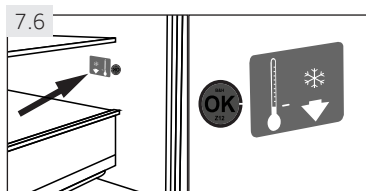

7.6 OPCIONAL: Indicador da temperatura OK

O indicador de temperatura-OK (Fig. 7.6) pode ser usado para determinar temperaturas abaixo de +4°C. Reduzir gradualmente a temperatura se o sinal não indica "OK".

i Observação: Autocolante Ok

Quando o aparelho é ligado, poderá demorar até 12 horas a atingir as temperaturas corretas.

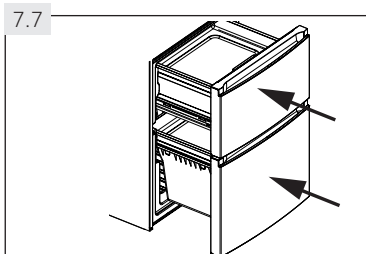

7.7. Gaveta do congelador -3D

As gavetas do congelador (Fig. 7.7) pode ser prolongada a direito e completamente. São montadas em calhas telescópicas de fácil rolamento, assim pode guardar e remover os produtos congelados confortavelmente. Por causa do mecanismo de fecho da porta automático o manuseamento é fácil e poupa energia.

! ADVERTÊNCIA!

Não sobrecarregar as gavetas: Carga máx. de cada gaveta: 35 kg!.

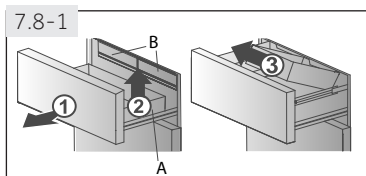

7.8 Gaveta do congelador amovível

As gavetas do congelador são amovíveis.

7.8.1 Gaveta superior do congelador

1. Puxar a gaveta superior do congelador na extensão máxima (Fig. 7.8.1).
2. Subir a gaveta(A) e remover.
3. Puxar os compartimentos do congelador (B) na extensão máxima, subir os mesmos para os separar das guias e remover.

Para inserir o compartimento e a gaveta, os passos acima são realizados na ordem inversa.

7.8.2 Gaveta inferior do congelador

1. Puxar a gaveta inferior do congelador na extensão máxima (Fig. 7.8.2).
2. Puxar o tabuleiro (A) do congelador para a posição de bloqueio, subir e remover.
3. Subir a gaveta (B) até que fique separada do bloco de apoio, empurrar a mesma para dentro do congelador e incliná-la para a retirar.

De modo a inserir o tabuleiro e a gaveta do congelador, os passos acima são realizados na ordem inversa.

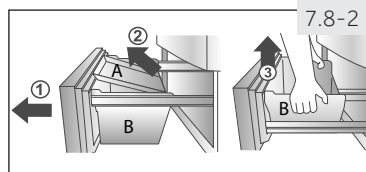

7.9 Tabuleiro de pré-congelamento

A gaveta inferior do congelador está equipada com uma prateleira de pré-congelamento (Fig. 7.9). Alimentos congelados frescos podem ser separados de já congelados, de forma que um processo de congelamento suave possa ter lugar e alimentos congelados não descongelem. Depois da reordenação de alimentos congelados estes compartimentos podem ser utilizados para facilitar o armazenamento de pequenas peças, tais como ervas aromáticas, gelado.

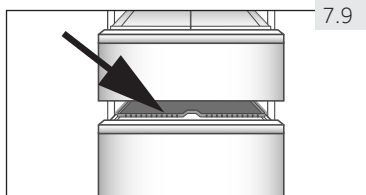

7.10 Tapete mais fresco

Pode ser usado o Tapete Mais Fresco (Fig. 7.10):

1. Congelamento Rápido

Ao usar o Tapete Mais Fresco no compartimento do congelador, os alimentos colocados neste tapete serão congelados três vezes mais rápido do que num congelador normal. A zona para a formação máxima de cubos de gelo será minimizada; a qualidade dos alimentos será poupada:

- ▶ Colocar o Tapete Mais Frio na gaveta superior do congelador no respetivo orifício e colocar os alimentos no lado impresso com "Tapete Mais Fresco".

2. Descongelamento Rápido

Ao usar o Tapete Mais Fresco no exterior do aparelho os alimentos serão descongelados cinco vezes mais rapidamente do que sem o tapete, porque:

- ▶ permite que o Tapete Mais Fresco arrefeça à temperatura ambiente e colocar o mesmo numa superfície plana no exterior do aparelho. Colocar os alimentos no lado impresso com "Tapete Mais Fresco".



Observação: Tapete mais fresco

- ▶ Não tocar a parte de alumínio do Tapete Mais Fresco quando o usar no compartimento do congelador. As suas mãos podem congelar na superfície. Usar luvas.
- ▶ Manter o tapete mais fresco seco quando o colocar no congelador.

7.11-1

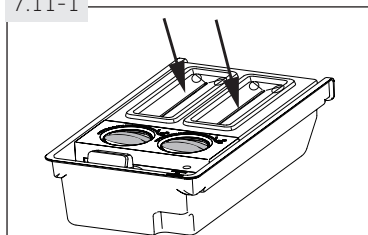

7.11-2

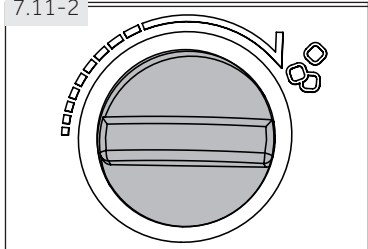

7.11 Distribuidor de cubos de gelo

1. Despejar a água potável fresca em cada caixa de fabrico de gelo de acordo com a marca de escala dentro do copo de medição, não ultrapassar a



Observação:

Não pôr água entre os 2 botões, caso contrário, os botões podem congelar e os cubos de gelo não podem cair na caixa de armazenamento.

marca de escala (Fig. 7.11-1).

2. Pôr a caixa no compartimento superior de congelamento.
3. Depois da água passar a gelo, remover o distribuidor de gelo do aparelho e rodar o botão com a mão (Fig. 7.11-2). Depois, os blocos de gelo cairão automaticamente na caixa de gelo. Retirar a tampa e obter os cubos de gelo.

7.12 Compartimentos do congelador

Existem dois compartimentos do congelador no conjunto, os quais prolongam o tempo de armazenamento dos alimentos congelados no caso de falha de corrente. Os compartimentos do congelador são usados de forma ótima quando são colocados na gaveta superior do congelador diretamente sobre os alimentos congelados.

7.13 Iluminação

A luz interior de LED acende quando a porta é aberta. O desempenho das luzes não é afetado por qualquer das outras definições do aparelho.

7.14 Módulo de esterilização ABT

Esta função esteriliza o compartimento do frigorífico com uma taxa de 99.9%; o compartimento ficará limpo e desodorizado.



ADVERTÊNCIA!

Desligar o aparelho da fonte de alimentação antes de proceder à limpeza.

8.1 Generalidades

Limpar o aparelho apenas quando pouco ou nenhum alimento esteja guardado. O aparelho deve ser limpo a cada quatro semanas para boa manutenção e evitar maus cheiros nos alimentos guardados.



ADVERTÊNCIA!

- ▶ Não limpar o aparelho com escovas duras, escovas de aço, detergente em pó, gasolina, acetato de amilo, acetona e soluções orgânicas semelhantes, ácido ou soluções alcalinas. Deve limpar com detergente de frigorífico especial para evitar danos.
- ▶ Não pulverizar ou enxaguar o aparelho durante a limpeza.
- ▶ Não usar pulverizador ou vaporizador de água para limpar o aparelho.
- ▶ Não limpar as prateleiras de vidro frias com água quente. Mudança de temperatura súbita pode provocar a quebra do vidro.
- ▶ Não tocar na superfície interior do compartimento de armazenamento do congelador, especialmente com as mãos molhadas, pois as suas mãos podem congelar à superfície.
- ▶ Em caso de aquecimento verificar a condição dos produtos congelados.
- ▶ Manter sempre o vedante da porta limpo.
- ▶ Limpar o interior e a estrutura do aparelho com uma esponja humedecida em água quente e detergente neutro (Fig. 8.1).
- ▶ Enxaguar e secar com pano suave.
- ▶ Não limpar qualquer das peças do aparelho na máquina de lavar loiça.
- ▶ Limpar o acessório apenas com água quente e detergente meio neutro.
- ▶ Esperar pelo menos 5 minutos antes de reiniciar o aparelho, pois frequentes arranques podem danificar o compressor.

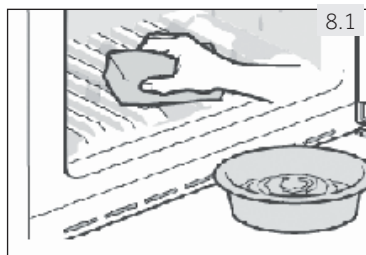

8.2 Limpar o distribuidor de cubos de gelo

1. Retirar o distribuidor de cubos de gelo do aparelho.
2. Remover a tampa (A) e (B) (Fig. 8.2)..
3. Limpar a máquina de cubos de gelo com água morna e com detergente líquido para a loiça. Assegurar que o detergente é totalmente removido.
4. Fechar as tampas, reabastecer com água potável e repor a máquina de cubos de gelo no interior do aparelho.

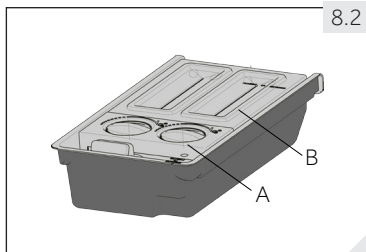

8.3 Descongelar

O descongelamento do frigorífico e do compartimento congelador é feita automaticamente; não é necessária qualquer operação manual.

8.4 Substituir as lâmpadas LED

A lâmpada adota LED como a sua fonte de luz, apresentando baixo consumo de energia e longa vida útil. Se há alguma anormalidade, deve contactar o serviço ao cliente. Consultar SERVIÇO AO CLIENTE.



ADVERTÊNCIA!

Não substituir por si a lâmpada LED, apenas deve ser substituída pelo fabricante ou agente de assistência autorizado.

A lâmpada adota LED como a sua fonte de luz, apresentando baixo consumo de energia e longa vida útil. Se há alguma anormalidade, deve contactar o serviço ao cliente. Consultar SERVIÇO AO CLIENTE.

Parâmetros da lâmpada:

Tensão 12V; Potência máx: 9.5 W

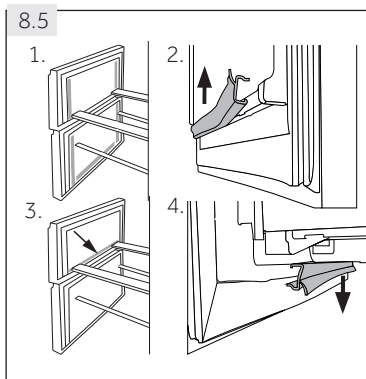

8.5 Vedantes da porta auxiliares amovíveis

Há seis vedantes da porta auxiliares na gaveta superior e inferior do congelador.

1. Colocar os cinco vedantes da porta indicados na gaveta superior e inferior do congelador (Fig 8.5-1).
2. Assegurar que as faixas curvas dos vedantes apontam para dentro quando as colocar (fig. 8.5-2).
3. Colocar o vedante **inferior** da gaveta superior como indicado (Fig. 8.5-3.).
4. Assegurar que faixas curvas deste vedante apontam para baixo quando colocar (Fig. 8.5-4.).

Obtém estes vedantes bem como os vedantes envolventes da porta / gaveta através do serviço ao cliente (consultar cartão de garantia).

8.6 Não utilização por período mais longo

Se o aparelho não for utilizado por um período de tempo alargado, e não usar a função Férias para o frigorífico:

- ▶ Retirar os alimentos.
- ▶ Desligar o cabo de alimentação.
- ▶ Limpar o aparelho como descrito acima.
- ▶ Manter a porta e gavetas/porta do congelador abertas para evitar a criação de maus cheiros no interior.



Observação: Desliga-se

Desligar o aparelho apenas se estritamente necessário.

8.7 Deslocar o aparelho

1. Retirar todos os alimentos e desligar o aparelho.
2. Fixar prateleiras e outras peças móveis no frigorífico e congelador com fita adesiva.
3. Não inclinar o frigorífico mais de 45° para evitar danificar o sistema de refrigeração.



ADVERTÊNCIA!

- ▶ Não levantar o aparelho pelas pegas.
- ▶ Nunca colocar o aparelho horizontalmente no chão.

Muitos problemas ocorridos podem ser resolvidos por si sem conhecimento específico. No caso de um problema verificar todas as possibilidades mostradas e seguir as instruções abaixo antes de contatar um serviço pós-venda. Consultar SERVIÇO AO CLIENTE.



ADVERTÊNCIA!

- ▶ Antes da manutenção, desativar o aparelho e desligar a ficha de alimentação da tomada de rede.
- ▶ Equipamento elétrico deve ser assistido apenas por técnicos em eletricidade qualificados, porque reparações inapropriadas podem causar danos consequenciais consideráveis.
- ▶ Um cabo de alimentação danificado apenas deve ser substituído pelo fabricante, pelo seu agente de assistência ou uma pessoa igualmente qualificada de modo a evitar algum perigo.

9.1 Tabela de resolução de problemas

Problema	Causa Possível	Solução Possível
O compressor não funciona.	<ul style="list-style-type: none"> • A ficha de alimentação não está ligada à tomada elétrica. • O aparelho está no ciclo de descongelamento. 	<ul style="list-style-type: none"> • Ligar a ficha de alimentação. • Isto é normal para um descongelamento automático.
O aparelho funciona frequentemente ou funciona por um longo período de tempo.	<ul style="list-style-type: none"> • A temperatura interior ou exterior é demasiado elevada. • O aparelho esteve desligado por um longo período de tempo. • Uma porta/gaveta do aparelho não está fechada hermeticamente. • Uma porta/gaveta foi aberta demasiado frequentemente ou por muito tempo. • A definição de temperatura para o compartimento do congelador é demasiado baixa. • O vedante da porta/gaveta está sujo, desgastado, fendido ou desajustado. • A circulação de ar necessária não está garantida. 	<ul style="list-style-type: none"> • Neste caso, é normal que o aparelho funcionar mais tempo. • Normalmente, demora 8 a 12 horas até o aparelho arrefecer completamente. • Fechar a porta/gaveta e assegurar que o aparelho está colocado num piso nivelado e não há alimento ou recipiente a vibrar na porta. • Não abrir a porta/gaveta com demasiada frequência. • Definir a temperatura mais elevada até que uma temperatura do frigorífico seja obtida satisfatoriamente. Demora 24 horas para que a temperatura do frigorífico fique estável. • Limpar o vedante da porta/gaveta ou substituí-los pelo serviço ao cliente. • Assegurar ventilação adequada.
O interior do aparelho está sujo e/ou cheira.	<ul style="list-style-type: none"> • O interior do frigorífico precisa de limpeza. • Alimento de odor forte está guardado no frigorífico. 	<ul style="list-style-type: none"> • Limpar o interior do frigorífico. • Envolver o alimento totalmente.

Problema	Causa Possível	Solução Possível
Não está frio suficiente no interior do aparelho.	<ul style="list-style-type: none"> • A temperatura está definida demasiado elevada. • Foram guardados alimentos muito quentes. • Foram guardados alimentos muito quentes de uma vez. • Os produtos estão demasiado próximas umas das outras. • Uma porta/gaveta do aparelho não está fechada hermeticamente. • Uma porta/gaveta foi aberta demasiado frequentemente ou por muito tempo. 	<ul style="list-style-type: none"> • Reiniciar a temperatura. • Deixar arrefecer sempre os produtos antes de os guardar. • Guardar sempre pequenas quantidades de alimentos. • Deixar um espaço entre os diversos alimentos permitindo o fluxo de ar. • Fechar a porta/gaveta. • Não abrir a porta/gaveta com demasiada frequência.
Não está frio suficiente no interior do aparelho.	<ul style="list-style-type: none"> • A temperatura está definida demasiado baixa. • A função Ativar-Congelador está ativada ou a funcionar há demasiado tempo. 	<ul style="list-style-type: none"> • Reiniciar a temperatura. • Desligar a função Ativar-Congelador.
Formação de humidade no interior do compartimento frigorífico.	<ul style="list-style-type: none"> • O clima é demasiado quente e demasiado húmido. • Uma porta/gaveta do aparelho não está fechada hermeticamente. • Uma porta/gaveta foi aberta demasiado frequentemente ou por muito tempo. • Foram deixados recipientes de alimentos ou líquidos. 	<ul style="list-style-type: none"> • Aumentar a temperatura. • Fechar a porta/gaveta. • Não abrir a porta/gaveta com demasiada frequência. • Deixar os alimentos quentes arrefecerem à temperatura ambiente e cobrir alimentos e líquidos.
Humidade acumulada na superfície exterior do frigorífico ou entre as portas/porta ou gaveta.	<ul style="list-style-type: none"> • O clima é demasiado quente e demasiado húmido. • A porta/gaveta do aparelho não está fechada hermeticamente. O ar frio no aparelho e o ar quente exterior condensa-o. 	<ul style="list-style-type: none"> • Isto é normal num clima húmido e mudará quando a humidade diminuir. • Assegurar que porta/gaveta é hermeticamente fechada.
Gelo e geada forte no compartimento congelador.	<ul style="list-style-type: none"> • Os produtos não foram devidamente embalados. • Uma porta/gaveta do aparelho não está fechada hermeticamente. • Uma porta/gaveta foi aberta demasiado frequentemente ou por muito tempo. • O vedante da porta/gaveta está sujo, desgastado, fendido ou desajustado. • Alguma coisa no interior evita que a porta/gaveta feche adequadamente. 	<ul style="list-style-type: none"> • Embalar sempre bem os produtos. • Fechar a porta/gaveta. • Não abrir a porta/gaveta com demasiada frequência. • Limpar o vedante da porta/gaveta ou substituí-los por novos. • Reposicionar as prateleiras, as prateleiras das portas, ou recipientes interiores para permitir que a porta/gaveta feche.

Problema	Causa Possível	Solução Possível
O aparelho faz sons anormais.	<ul style="list-style-type: none"> O aparelho não está colocado num piso nivelado. O aparelho está a tocar em algum objeto à sua volta. 	<ul style="list-style-type: none"> Ajustar os pés para nivelar o aparelho. Remover objetos à volta do aparelho.
Ouve-se um som ligeiro semelhante a água a correr.	<ul style="list-style-type: none"> Isto é normal. 	<ul style="list-style-type: none"> -
Ouvirá um bipe de alarme.	<ul style="list-style-type: none"> A porta do compartimento de armazenamento do frigorífico está aberta. 	<ul style="list-style-type: none"> Fechar a porta/gaveta.
Ouvirá um leve zumbido.	<ul style="list-style-type: none"> O sistema de anti-condensação está a funcionar. 	<ul style="list-style-type: none"> Isto evita condensação e é normal.
A iluminação interior ou o sistema de arrefecimento não funciona.	<ul style="list-style-type: none"> A ficha de alimentação não está ligada à tomada elétrica. A fonte de alimentação não está intata. A lâmpada LED está fora de serviço. 	<ul style="list-style-type: none"> Ligar a ficha de alimentação. Verificar a alimentação elétrica à divisão. Contatar a empresa local de eletricidade! Deve contactar a assistência para mudar a lâmpada.
Os lados do aparelho e a chapa da porta ficam quentes.	<ul style="list-style-type: none"> Isto é normal. 	<ul style="list-style-type: none"> -

9.2 Interrupção da alimentação

No caso de um corte de energia, os alimentos deverão permanecer seguramente frios por cerca de 18 horas. Seguir estas dicas durante uma interrupção de energia prolongada, especialmente no verão:

- ▶ Abrir a porta/gaveta tão poucas vezes quanto possível.
- ▶ Não pôr alimentos adicionais no aparelho durante uma interrupção de energia.
- ▶ Se for dada notificação prévia de uma interrupção de energia e a duração de interrupção for superior a 18 horas, fazer algum gelo e colocá-lo num recipiente na parte superior do compartimento do frigorífico.
- ▶ É necessária uma inspeção dos produtos imediatamente após a interrupção.
- ▶ Como a temperatura no frigorífico aumentará durante uma interrupção de energia ou outra falha, o período de armazenamento e a qualidade do alimento serão reduzidos. Qualquer alimento que descongela deve ser consumido, ou cozinhado e congelado de novo (quando apropriado) logo depois de modo a evitar riscos para a saúde.



Observação: Função de memória durante interrupção de energia

Após a reposição da energia o aparelho continua com as definições que estavam definidas antes da falha de energia.

10.1 Desembalar



ADVERTÊNCIA!

- ▶ O aparelho é pesado. Manusear sempre com pelo menos duas pessoas.
- ▶ Manter todos os materiais de embalagem fora do alcance das crianças e eliminá-los de forma ecológica.
- ▶ Retirar o aparelho da embalagem.
- ▶ Remover todos os materiais de embalagem.

10.2 Condições ambientais

A temperatura da divisão deve ser sempre entre 10° C e 43° C, pois pode influenciar a temperatura no interior do aparelho e o seu consumo de energia. Não instalar o aparelho próximo de outros aparelhos emissores de calor (fornos, frigoríficos) sem isolamento.

10.3 Requisitos de espaço

Espaço necessário quando a porta é aberta (Fig. 10.3):

Largura em mm		Profundidade em mm		Distância até à parede em mm
W1	W2	D1	D2	
830	1424	600	885	50
		D3	D4	
1034	1130			

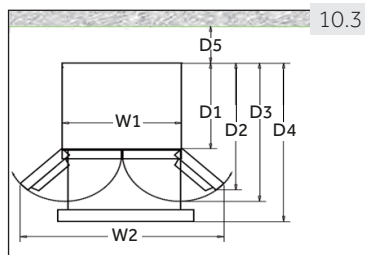

10.4 Corte transversal de ventilação

Para obter uma ventilação suficiente do aparelho por razões de segurança, as informações das secções transversais de ventilação necessárias devem ser observadas (Fig. 10.4).

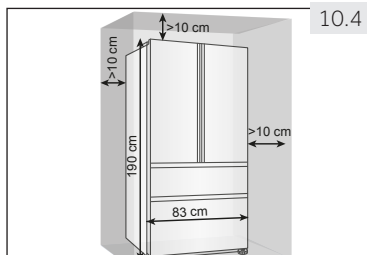

10.5 Nivelar o aparelho

O aparelho deve ser colocado numa superfície plana e sólida.

1. Inclinær ligeiramente o aparelho para trás (Fig. 10.5).
2. Ajustar os pés para o nível pretendido.
3. A estabilidade pode ser verificada por abanar nas diagonais alternadamente. A oscilação ligeira deve ser a mesma em ambas as direções. Caso contrário, a estrutura pode deformar; possíveis fugas dos vedantes da porta são o resultado. Uma pequena tendência para a parte traseira facilita o fecho da porta.

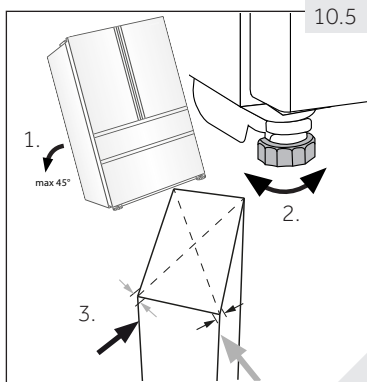

10.6-1

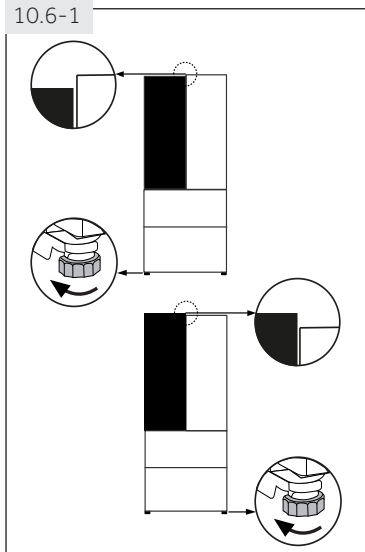

10.6 Ajuste fino das portas

Se as portas não estão niveladas, este desencontro pode ser remediado seguindo:

10.6.1 Usar o pé ajustável

Rodar o pé ajustável de acordo com a direção da seta (Fig. 10.6-1) para subir ou descer o pé.

10.6-2

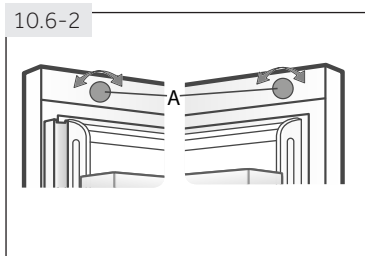

10.6.2 Usar o botão de regulação

Rodar o botão de regulação na parte superior da porta (Fig. 10.6-1).

10.6-3

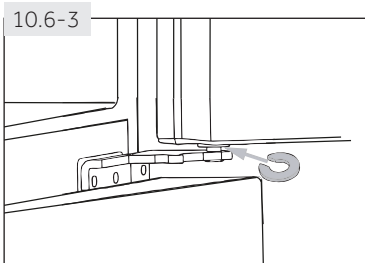

10.6.2 Usar espaçadores

- ▶ Abrir a porta superior e levantar a mesma.
- ▶ Apertar cuidadosamente o espaçador (fechado no saco de acessórios) na anilha de plástico branco da dobradiça do meio com a mão ou usando ferramentas como alicates (Fig. 10.6-3). Não riscar ou amolgar a porta.



Observação: Nivelar

No uso futuro do frigorífico, o fenómeno de portas desniveladas pode ocorrer com o peso dos alimentos armazenados. Então deve ajustar conforme os métodos acima.

10.7 Tempo de espera

O óleo de lubrificação sem manutenção está localizado na cápsula do compressor. Este óleo pode ficar no sistema de tubos fechados durante o transporte inclinado. Antes de ligar o aparelho à fonte de alimentação tem de esperar 2 horas (Fig.10.7) para que o óleo volte para a cápsula.

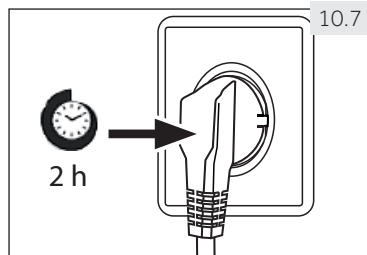

10.8 Ligação elétrica

Antes de cada ligação verificar se:

- ▶ fonte de alimentação, tomada e fusível são adequados à placa de características.
- ▶ a tomada de alimentação tem ligação à terra e sem fichas múltiplas ou extensão.
- ▶ a ficha e tomada de alimentação estão estritamente de acordo.

Ligar a ficha a uma tomada doméstica instalada adequadamente.



ADVERTÊNCIA!

Um cabo de alimentação danificado deve ser substituído pelo serviço ao cliente para evitar riscos (consultar cartão de garantia).

11.1 Ficha do produto em conformidade com o regulamento da UE No. 1060/2010

Marca Registrada	Haier
Identificador do modelo	HB18FGSAAA
Categoria do modelo	Frigorífico-congelador
Classe Eficiência Energética	A++
Consumo de energia anual (kWh/ano) ¹⁾	298
Volume de armazenagem frigorífico (L)	351
Volume de armazenagem congelador (L) ****	157
Classificação de estrelas	
Temperatura dos outros compartimentos > 14°C	Não aplicável
Sistema de frio ventilado	Sim
Corte de energia seguro (h)	18
Capacidade congelamento (kg/24h)	14
Classe climática Este aparelho é concebido para ser usado a uma temperatura ambiente entre 10 °C e 43 °C.	SN/N/ST/T
Emissões de ruído acústico aéreo (dB(A) re 1pW)	38
Tipo de construção	Independente

¹⁾ baseado em resultados de testes normalizados durante 24 horas. O consumo de energia atual dependerá de como o aparelho é usado e onde está localizado.

11.2 Dados técnicos adicionais

Volume total de armazenamento (L)	592
Volume líquido (L)	508
Tensão / Frequência	220-240V ~/ 50Hz
Potência de entrada (W)	120
Tensão de entrada (A)	1.5
Fusível principal (A)	16
Refrigerante/quantidade	R600a/69g
Dimensões (P/L/A em mm)	669x830x1900

11.3 Normas e Diretivas



Este produto cumpre os requisitos de todas as diretivas CE aplicáveis com as normas harmonizadas correspondentes, previstas pela marca CE.

Recomendamos o nosso Serviço ao Cliente Haier e a utilização de peças de substituição originais.

Se tiver um problema com o seu aparelho, deve verificar primeiro a secção RESOLUÇÃO DE PROBLEMAS.

Se não conseguir encontrar uma solução lá, deve contactar

- ▶ o seu revendedor local ou
- ▶ A área de Reparação e Apoio em www.haier.com onde pode encontrar os números de telefone e as Perguntas Frequentes e onde pode ativar um pedido de assistência.

Para contactar o nosso Serviço, assegurar que tem os seguintes dados disponíveis.

A informação pode ser encontrada na placa de características.

Modelo _____ N° de série _____

Verificar também o Cartão de Garantia fornecido com o produto em caso de garantia.

Para pedidos gerais de negócios abaixo indicamos os nossos endereços na Europa:

Endereços europeus da Haier			
País*	Endereço postal	País*	Endereço postal
Itália	Haier Europe Trading S.r.l Via De Cristoforis, 12 21100 Verese ITÁLIA	França	Haier France SAS 3-5 rue des Gravieres 92200 Neuilly sur Seine FRANÇA
Espanha Portugal	Haier Iberia SL Pg. Garcia Faria, 49-51 08019 Barcelona ESPANHA	Bélgica - FR Bélgica - PB Países Baixos Luxemburgo	Haier Benelux SA Anderlecht Route de Lennik 451 BÉLGICA
Alemanha Áustria	Haier Deutschland GmbH Hewlett-Packard-Str. 4 D-61352 Bad Homburg ALEMANHA	Polónia República Checa Hungria Grécia Roménia Rússia	Haier Poland Sp. zo.o. Al. Jerozolimskie 181B 02-222 Warszawa POLÓNIA
Reino Unido	Haier Appliances UK Co.Ltd. One Crown Square Church Street East Woking, Surrey, GU21 6HR RU		

*Para mais informação deve consultar www.haier.com

HB18_PT-V03_042017

Haier



Εγχειρίδιο χρήσης

Ψυγειοκαταψύκτης

HB18FGSAAA

GR

Haier

Ευχαριστούμε που προμηθευτήκατε ένα προϊόν Haier.

Διαβάστε προσεκτικά τις παρακάτω οδηγίες πριν χρησιμοποιήσετε τη συσκευή. Οι οδηγίες περιέχουν σημαντικές πληροφορίες για να αξιοποιήσετε στο μέγιστο τη συσκευή σας και να εξασφαλίσετε την ασφαλή και σωστή εγκατάσταση, χρήση και συντήρησή της.

Φυλάξτε το παρόν εγχειρίδιο σε θέση που να σας επιτρέπει να το συμβουλευέστε εύκολα σχετικά με την ασφαλή και σωστή χρήση της συσκευής.

Αν πρόκειται να πωλήσετε, να χαρίσετε ή να αφήσετε πίσω τη συσκευή όταν μετακομίζετε, πρέπει να παραδώσετε μαζί και το παρόν εγχειρίδιο, ώστε ο νέος ιδιοκτήτης να εξοικειωθεί με τη συσκευή και τις προειδοποιήσεις ασφαλείας.



Υπόμνημα

Προειδοποίηση – Σημαντικές πληροφορίες ασφαλείας

Γενικές πληροφορίες και πρακτικές συμβουλές

Πληροφορίες για το περιβάλλον

Τελική διάθεση



Προστατέψτε το περιβάλλον και την υγεία των ανθρώπων. Απορρίψτε τα υλικά συσκευασίας σε ειδικούς κάδους ανακύκλωσης. Βοηθήστε στην ανακύκλωση των αποβλήτων των ηλεκτρικών και ηλεκτρονικών συσκευών. Μην απορρίπτετε μαζί με τα οικιακά απορρίμματα τις συσκευές που επισημαίνονται με αυτό το σύμβολο. Επιστρέψτε το προϊόν στη μονάδα ανακύκλωσης της περιοχής σας ή επικοινωνήστε με τη δημοτική αρχή.



ΠΡΟΕΙΔΟΠΟΙΗΣΗ!

Κίνδυνος τραυματισμού ή ασφυξίας!

Η τελική διάθεση των ψυκτικών υγρών και αερίων πρέπει να γίνεται από εξειδικευμένους επαγγελματίες. Πριν τη σωστή απόρριψη του προϊόντος, βεβαιωθείτε ότι δεν έχουν υποστεί ζημιά οι σωληνώσεις του ψυκτικού κυκλώματος. Αποσυνδέστε τη συσκευή από την παροχή ρεύματος δικτύου. Κόψτε το καλώδιο ρεύματος και απορρίψτε το. Αφαιρέστε τα ράφια, τα συρτάρια, καθώς και το σύστημα ασφάλισης και τις στεγανοποιήσεις από τις πόρτες, για να αποτρέψετε τυχόν εγκλωβισμό παιδιών και κατοικίδιων στη συσκευή.

1- Πληροφορίες για την ασφάλεια	4
2- Προβλεπόμενη χρήση	9
3- Περιγραφή προϊόντος.....	10
4- Πίνακας ελέγχου	11
5- Χρήση.....	12
6- Πρακτικές συμβουλές εξοικονόμησης ενέργειας	22
7- Εξοπλισμός	23
8- Φροντίδα και καθαρισμός.....	27
9- Αντιμετώπιση προβλημάτων	30
10- Εγκατάσταση	33
11- Τεχνικά χαρακτηριστικά.....	36
12- Εξυπηρέτηση πελατών.....	37

Πριν ενεργοποιήσετε πρώτη φορά τη συσκευή διαβάστε τις παρακάτω υποδείξεις ασφαλείας!:



ΠΡΟΕΙΔΟΠΟΙΗΣΗ!

Πριν από την πρώτη χρήση

- ▶ Βεβαιωθείτε ότι δεν έχει υποστεί ζημιά κατά τη μεταφορά.
- ▶ Αφαιρέστε όλα τα υλικά συσκευασίας και κρατήστε τα μακριά από παιδιά.
- ▶ Περιμένετε τουλάχιστον δύο ώρες πριν εγκαταστήσετε τη συσκευή, για να εξασφαλίσετε ότι το ψυκτικό κύκλωμα είναι πλήρως αποτελεσματικό.
- ▶ Η συσκευή είναι βαριά, γι' αυτό χρειάζονται πάντα τουλάχιστον δύο άτομα για τη μετακίνησή της.

Εγκατάσταση

- ▶ Η συσκευή πρέπει να τοποθετηθεί σε καλά αεριζόμενο χώρο. Εξασφαλίστε απόσταση τουλάχιστον 10 cm γύρω και πάνω από τη συσκευή.
- ▶ Σε καμία περίπτωση μην τοποθετήσετε τη συσκευή σε υγρή περιοχή ή σε θέση όπου μπορεί να πιτσιλιστεί με νερό. Καθαρίζετε και στεγνώνετε τα πιτσιλισμάτα και τις κηλίδες χρησιμοποιώντας ένα μαλακό και καθαρό πανί.
- ▶ Μην εγκαθιστάτε τη συσκευή σε θέση όπου επηρεάζεται από άμεσο ηλιακό φως ή κοντά σε πηγές θερμότητας (π.χ. ηλεκτρική κουζίνα, καλοριφέρ).
- ▶ Εγκαταστήστε και οριζοντιώστε τη συσκευή σε χώρο κατάλληλο για το μέγεθος και τη χρήση της.
- ▶ Διατηρείτε ανεμπόδιστα τα ανοίγματα αερισμού στη συσκευή ή στην κατασκευή εντοιχισμού.
- ▶ Βεβαιωθείτε ότι τα ηλεκτρικά χαρακτηριστικά στην πινακίδα τύπου συμφωνούν με την παροχή ρεύματος. Διαφορετικά, επικοινωνήστε με ηλεκτρολόγο.
- ▶ Η συσκευή λειτουργεί με παροχή ρεύματος 220-240 V AC/50 Hz. Τυχόν μη φυσιολογική διακύμανση της τάσης μπορεί να προκαλέσει αδυναμία έναρξης λειτουργίας της συσκευής, ή ζημιά στο σύστημα ελέγχου της θερμοκρασίας ή στο συμπιεστή, ή μπορεί να παράγεται μη φυσιολογικός θόρυβος κατά τη λειτουργία. Σε περίπτωση ύπαρξης τέτοιων διακυμάνσεων πρέπει να εγκατασταθεί αυτόματος ρυθμιστής τάσης.
- ▶ Χρησιμοποιήστε μια εύκολα προσβάσιμη ξεχωριστή γειωμένη πρίζα για την παροχή ρεύματος. Η συσκευή πρέπει να γειωθεί.
- ▶ **Μόνο για το Ην. Βασίλειο:** Το καλώδιο ρεύματος της συσκευής διαθέτει φως 3 αγωγών (με γείωση) που αντιστοιχεί σε τυπική πρίζα 3 αγωγών (γειωμένη). Σε καμία περίπτωση μην κόψετε ή αφαιρέσετε τον τρίτο ακροδέκτη (γείωσης). Μετά την εγκατάσταση της συσκευής, το φως πρέπει να είναι προσβάσιμο.



ΠΡΟΕΙΔΟΠΟΙΗΣΗ!

- ▶ Μη χρησιμοποιείτε πολύπριζα και καλώδια επέκτασης.
- ▶ Βεβαιωθείτε ότι το καλώδιο ρεύματος δεν έχει μπλεχτεί στο ψυγείο. Μην πατάτε πάνω στο καλώδιο ρεύματος.
- ▶ Μην προξενήσετε ζημιά στο ψυκτικό κύκλωμα.

Καθημερινή χρήση

- ▶ Η συσκευή αυτή μπορεί να χρησιμοποιηθεί από παιδιά από 8 ετών και άνω και από άτομα με μειωμένες σωματικές, αντιληπτικές ή διανοητικές ικανότητες ή με έλλειψη εμπειρίας και γνώσης, αν τους έχει δοθεί επιτήρηση ή εκπαίδευση σχετικά με την ασφαλή χρήση της συσκευής και κατανοούν τους ενεχόμενους κινδύνους.
- ▶ Μην επιτρέπετε σε παιδιά κάτω των 3 ετών να πλησιάζουν τη συσκευή, παρά μόνο υπό τη διαρκή επίβλεψη ενηλίκων.
- ▶ Τα παιδιά δεν πρέπει να παίζουν με τη συσκευή.
- ▶ Σε περίπτωση διαρροής ψυκτικού αερίου ή άλλου εύφλεκτου αερίου στην περιοχή του ψυγείου, κλείστε τη βαλβίδα του αερίου που διαρρέει, ανοίξτε τις πόρτες και τα παράθυρα και μη συνδέσετε στην πρίζα ή αποσυνδέσετε από την πρίζα το καλώδιο ρεύματος του ψυγείου ή οποιασδήποτε άλλης συσκευής.
- ▶ Έχετε υπόψη ότι το προϊόν προορίζεται για λειτουργία σε συγκεκριμένο εύρος θερμοκρασιών από 10 έως 43 °C. Η συσκευή μπορεί να μη λειτουργεί σωστά εάν παραμείνει για παρατεταμένο χρονικό διάστημα σε θερμοκρασία μεγαλύτερη ή μικρότερη από το αναφερόμενο εύρος.
- ▶ Μην τοποθετείτε πάνω στη συσκευή ασταθή αντικείμενα (βαριά αντικείμενα, δοχεία με νερό), για να αποφύγετε τραυματισμό ατόμων λόγω πτώσης ή ηλεκτροπληξία λόγω επαφής με το νερό.
- ▶ Μην τραβάτε τα ράφια της πόρτας. Μπορεί να αποκτήσει κλίση η πόρτα, να αποσπαστεί το ράφι για τα μπουκάλια ή να ανατραπεί η συσκευή.
- ▶ Ανοίγετε και κλείνετε τις πόρτες μόνο από τις λαβές. Το διάκενο ανάμεσα στις πόρτες και το ντουλάπι είναι πολύ μικρό. Μην τοποθετείτε τα χέρια σας σε αυτά τα σημεία, για να μην τραυματίσετε τα δάκτυλά σας. Ανοίγετε ή κλείνετε τις πόρτες του ψυγείου μόνο όταν δεν στέκονται παιδιά σε όλο το εύρος κίνησης της πόρτας.
- ▶ Μην αποθηκεύετε ή χρησιμοποιείτε εύφλεκτα, εκρηκτικά ή διαβρωτικά υλικά μέσα ή κοντά στη συσκευή.
- ▶ Μην αποθηκεύετε στο ψυγείο φάρμακα, βακτηρίδια ή χημικές ουσίες. Αυτή η συσκευή είναι οικιακή συσκευή. Δεν συνιστάται να αποθηκεύετε υλικά που χρειάζονται ακριβή ρύθμιση της θερμοκρασίας.

**ΠΡΟΕΙΔΟΠΟΙΗΣΗ!**

- ▶ Μην αποθηκεύετε στην κατάψυξη υγρά σε μπουκάλια ή σε μεταλλικά δοχεία (εκτός από οιοπνευματώδη με υψηλή περιεκτικότητα σε αλκοόλ), και ειδικά μην αποθηκεύετε ποτά με ανθρακικό, καθώς μπορεί να σπάσουν όταν παγώσουν.
- ▶ Αν διαπιστώθηκε αύξηση της θερμοκρασίας στην κατάψυξη, ελέγξτε την κατάσταση των τροφίμων.

Καθημερινή χρήση

- ▶ Μην ρυθμίζετε υπερβολικά χαμηλή θερμοκρασία στο θάλαμο συντήρησης. Μπορεί να προκύψουν θερμοκρασίες υπό του μηδενός στις υψηλές ρυθμίσεις. Προσοχή: Τα μπουκάλια μπορεί να σπάσουν.
- ▶ Μην αγγίζετε κατεψυγμένα τρόφιμα με βρεγμένα χέρια (να φοράτε γάντια). Επίσης, μην τρώτε γρανίτες αμέσως μόλις τις βγάλετε από την κατάψυξη. Υπάρχει κίνδυνος να παγώσετε ή να βγάλετε φλύκταινες λόγω κρουσπαγήματος. ΠΡΩΤΕΣ βοήθειες: βάλτε τα αμέσως κάτω από κρύο τρεχούμενο νερό. Μην τα τραβήξετε για να τα ξεκολλήσετε!
- ▶ Μην αγγίζετε την εσωτερική επιφάνεια του θαλάμου κατάψυξης όταν είναι σε λειτουργία, ειδικά με βρεγμένα χέρια, γιατί τα χέρια σας μπορεί να παγώσουν και να κολλήσουν στην επιφάνεια.
- ▶ Αποσυνδέετε το ψυγείο από την πρίζα σε περίπτωση διακοπής ρεύματος ή πριν τον καθαρισμό. Περιμένετε τουλάχιστον 5 λεπτά πριν επανεκκινήσετε τη συσκευή, καθώς η συχνή εκκίνηση μπορεί να προκαλέσει ζημιά στον συμπιεστή.
- ▶ Μην χρησιμοποιείτε ηλεκτρικές συσκευές μέσα στους χώρους αποθήκευσης τροφίμων της συσκευής, εκτός αν οι συσκευές είναι του τύπου που συνιστά ο κατασκευαστής.

Συντήρηση / καθαρισμός

- ▶ Βεβαιωθείτε ότι τα παιδιά είναι υπό επίβλεψη αν διεξάγουν εργασίες καθαρισμού ή συντήρησης.
- ▶ Αποσυνδέετε τη συσκευή από την παροχή ρεύματος πριν από τη διεξαγωγή οποιασδήποτε εργασίας τακτικής συντήρησης. Περιμένετε τουλάχιστον 5 λεπτά πριν επανεκκινήσετε τη συσκευή, καθώς η συχνή εκκίνηση μπορεί να προκαλέσει ζημιά στον συμπιεστή.
- ▶ Τραβάτε το φως, όχι το καλώδιο, όταν αποσυνδέετε τη συσκευή από την πρίζα.



ΠΡΟΕΙΔΟΠΟΙΗΣΗ!

Συντήρηση / καθαρισμός

- ▶ Μην ξύνετε την πάχνη και τον πάγο με αιχμηρά αντικείμενα. Μη χρησιμοποιείτε σπρέι, ηλεκτρικά θερμαντικά σώματα όπως καλοριφέρ, πιστολάκι μαλλιών, ατμοκαθαριστές ή άλλες πηγές θερμότητας, για να αποφύγετε τυχόν βλάβη στα πλαστικά μέρη.
- ▶ Μη χρησιμοποιείτε μηχανικές διατάξεις ή άλλα μέσα για να επιταχύνετε τη διαδικασία της απόψυξης, εκτός από αυτά που συνιστά ο κατασκευαστής.
- ▶ Αν το καλώδιο τροφοδοσίας έχει υποστεί ζημιά, αυτό πρέπει να αντικατασταθεί από τον κατασκευαστή, τον αντιπρόσωπό του για σέρβις ή από άτομο με παρόμοια εξειδίκευση, για την πρόληψη κινδύνων.
- ▶ Μην επιχειρήσετε να επισκευάσετε τη συσκευή μόνος/η σας. Σε περίπτωση ανάγκης επισκευής, επικοινωνήστε με την εξυπηρέτηση πελατών μας.
- ▶ Καθαρίζετε τη σκόνη στο πίσω μέρος της μονάδας τουλάχιστον μία φορά το χρόνο, για να αποφύγετε κίνδυνο πυρκαγιάς αλλά και αυξημένη κατανάλωση ενέργειας.
- ▶ Μην ψεκάζετε ή ξεπλένετε τη συσκευή κατά τον καθαρισμό.
- ▶ Μην ψεκάζετε με νερό ή ατμό για να καθαρίσετε τη συσκευή.
- ▶ Μην καθαρίζετε τα κρύα γυάλινα ράφια με ζεστό νερό. Η απότομη αλλαγή θερμοκρασίας μπορεί να προκαλέσει θραύση του γυαλιού.

Πληροφορίες για το ψυκτικό αέριο

**ΠΡΟΕΙΔΟΠΟΙΗΣΗ!**

Η συσκευή περιέχει το εύφλεκτο ψυκτικό μέσο ΙΣΟΒΟΥΤΑΝΙΟ (R600a). Βεβαιωθείτε ότι το ψυκτικό κύκλωμα δεν έχει υποστεί ζημιά κατά τη μεταφορά ή την εγκατάσταση. Η διαρροή ψυκτικού μέσου μπορεί να προκαλέσει τραυματισμό στα μάτια ή ανάφλεξη. Εάν έχει προκληθεί ζημιά, κρατήστε μακριά τις πηγές γυμνής φλόγας, αερίστε καλά το δωμάτιο, **μη** συνδέσετε ή αποσυνδέσετε από την πρίζα τα καλώδια ρεύματος αυτής ή οποιασδήποτε άλλης συσκευής. Ενημερώστε την εξυπηρέτηση πελατών.

Σε περίπτωση επαφής του ψυκτικού μέσου με τα μάτια, ξεπλύνετε αμέσως με άφθονο τρεχούμενο νερό και καλέστε αμέσως οφθαλμίατρο.

**ΠΡΟΣΟΧΗ!**

Όταν κλείνετε την πόρτα, η κάθετη δοκός της πόρτας στην αριστερή πόρτα θα πρέπει να έχει κάμψη προς τα μέσα (1).

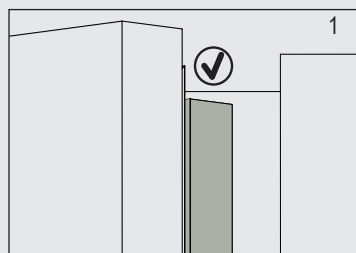

Αν προσπαθήσετε να κλείσετε την αριστερή πόρτα και η κάθετη δοκός πόρτας δεν είναι διπλωμένη (2), θα πρέπει πρώτα να τη διπλώσετε, αλλιώς η δοκός της πόρτας θα μπορούσε να χτυπήσει τον άξονα στερέωσης ή τη δεξιά πόρτα. Έτσι θα μπορούσε να προκληθεί ζημιά στη δοκό της πόρτας ή διαρροή.

Υπάρχει μια σπείρα θέρμανσης μέσα στην κάθετη δοκό πόρτας. Η θερμοκρασία της επιφάνειας θα αυξηθεί λίγο, κάτι που είναι κανονικό και δεν επηρεάζει τη λειτουργία του ψυγείου.

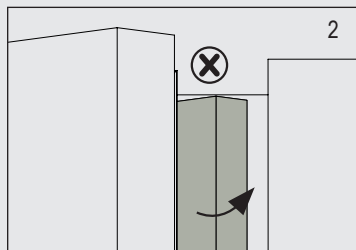

2.1 Προβλεπόμενη χρήση

Η συσκευή αυτή προορίζεται για την ψύξη και την κατάψυξη τροφίμων. Έχει σχεδιαστεί αποκλειστικά για χρήση σε ξηρούς εσωτερικούς οικιακούς χώρους. Δεν προορίζεται για επαγγελματική ή βιομηχανική χρήση.

Δεν επιτρέπονται αλλαγές ή τροποποιήσεις της συσκευής. Τυχόν χρήση πέραν της προβλεπόμενης μπορεί να προκαλέσει κινδύνους και απώλεια της εγγύησης.

2.2 Αξεσουάρ

Ελέγξτε τα αξεσουάρ και το έντυπο υλικό σύμφωνα με την παρακάτω λίστα (Εικ. 2.2):

2.2

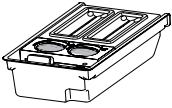

Μονάδα παρασκευής πάγου με φτυσράκι πάγου



2 Αυγοθήκες

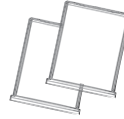

2 παγοκύστες



3 αποστάτες



Υπόθεμα φρεσκάδας



Ενεργειακή ετικέτα



Κάρτα εγγύησης



Εγχειρίδιο χρήσης

i Ειδοποίηση: Διαφορές

Λόγω τεχνικών αλλαγών και διαφορετικών μοντέλων, ορισμένες από τις εικόνες σε αυτό το εγχειρίδιο ενδέχεται να διαφέρουν από το μοντέλο που έχετε.

Εικόνα της συσκευής (Εικ. 3)

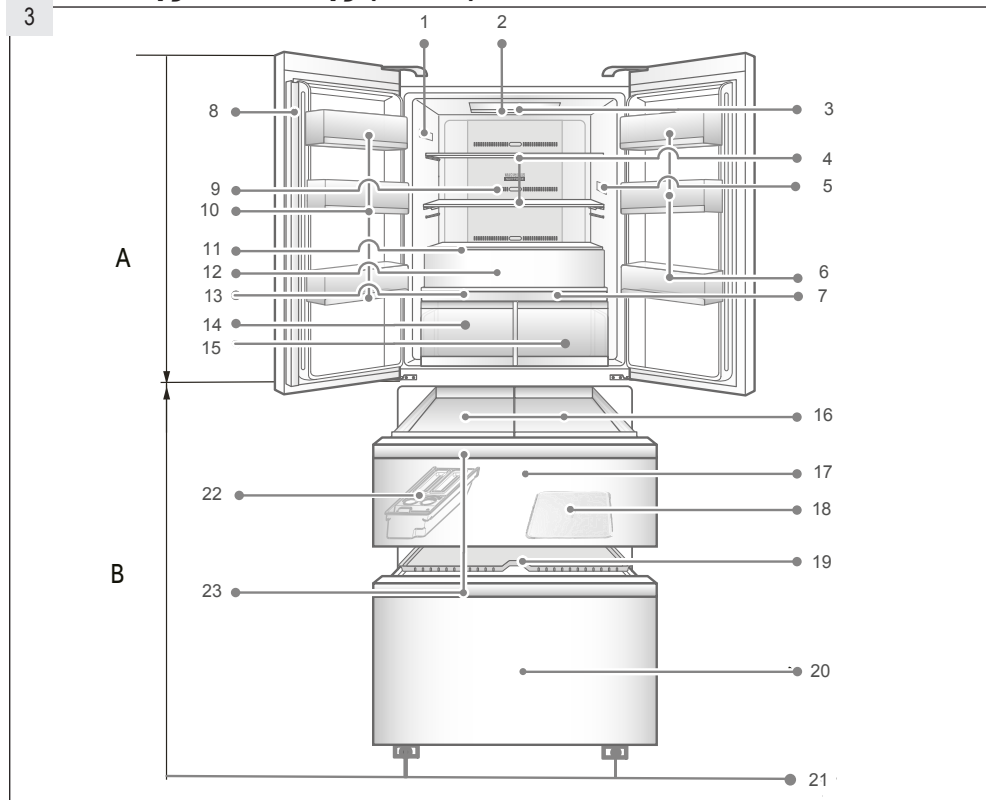

A: Θάλαμος συντήρησης

- 1 Πινακίδα τύπου
- 2 Λάμπα LED συντήρησης
- 3 Μονάδα αποστείρωσης ABT
- 4 Γυάλινο ράφι
- 5 Ένδειξη Ο.Κ. θερμοκρασίας (προαιρε.)
- 6 Ράφι πόρτας
- 7 Πίνακας συρταριού DryZone
- 8 Δοκός πόρτας
- 9 Αεραγωγός
- 10 Ράφι πόρτας
- 11 Περιστρεφόμενο κάλυμμα συρταριού φρούτων και λαχανικών

- 12 Συρτάρι φρούτων και λαχανικών
- 13 Πίνακας συρταριού MoistZone
- 14 Συρτάρι MoistZone
- 15 Συρτάρι DryZone

B: Θάλαμος κατάψυξης

- 16 Κουτί κατάψυξης
- 17 Πάνω συρτάρι κατάψυξης
- 18 Δίσκος προ-κατάψυξης
- 19 Υπόθεμα φρεσκάδας
- 20 Κάτω συρτάρι φύλαξης της κατάψυξης
- 21 Ρυθμιζόμενα πόδια
- 22 Παρασκευαστής πάγου
- 23 Λαβή συρταριού κατάψυξης

Πίνακας ελέγχου (Εικ. 4)

Πλήκτρα:

- A Ρύθμιση θαλάμου Συντήρησης
- B Ρύθμιση θαλάμου Κατάψυξης
- C Ενεργοποίηση λειτουργίας Fuzzy (Ασαφούς λογικής) και λειτουργίας Holiday (Διακοπών)
- D Ενεργοποίηση/ απενεργοποίηση λειτουργίας Super-Cool
- E Ενεργοποίηση/ απενεργοποίηση λειτουργίας Super-Freeze
- F Κλείδωμα/ ξεκλείδωμα πίνακα ελέγχου

Ενδείξεις:

- a Θερμοκρασία θαλάμου συντήρησης
- b Θερμοκρασία θαλάμου κατάψυξης
- c1 Λειτουργία Holiday
- c2 Λειτουργία Fuzzy
- d Λειτουργία Super-Cool"
- e Λειτουργία Super-Freeze
- f Κλείδωμα πίνακα

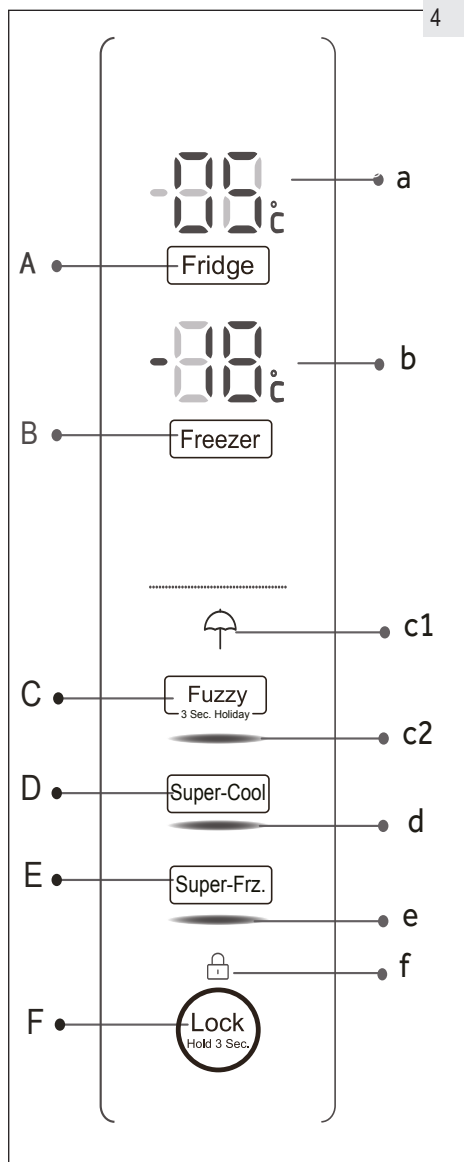

5.1 Πριν την πρώτη χρήση

- ▶ Αφαιρέστε όλα τα υλικά συσκευασίας, φυλάξτε τα μακριά από παιδιά και απορρίψτε τα με τρόπο φιλικό προς το περιβάλλον.
- ▶ Καθαρίστε το εσωτερικό και το εξωτερικό της συσκευής με νερό και ένα ήπιο απορρυπαντικό πριν τοποθετήσετε τα τρόφιμα.
- ▶ Αφού οριζοντιώσετε και καθαρίσετε τη συσκευή, περιμένετε τουλάχιστον 2 ώρες πριν τη συνδέσετε με το ηλεκτρικό ρεύμα. Δείτε την Ενότητα ΕΓΚΑΤΑΣΤΑΣΗ.
- ▶ Προ-ψύξτε τους θαλάμους σε υψηλές ρυθμίσεις πριν τοποθετήσετε τρόφιμα. Οι λειτουργίες Super-Freeze και Super-Cool συμβάλλουν στη γρήγορη ψύξη των θαλάμων.
- ▶ Η θερμοκρασία της συντήρησης και η θερμοκρασία της κατάψυξης ρυθμίζονται αυτόματα στους 5 °C και στους -18 °C αντίστοιχα. Αυτές είναι οι προτεινόμενες ρυθμίσεις. Εάν θέλετε, μπορείτε να αλλάξετε αυτές τις ρυθμίσεις χειροκίνητα. Δείτε την ενότητα ΛΕΙΤΟΥΡΓΙΑ ΧΕΙΡΟΚΙΝΗΤΗΣ ΡΥΘΜΙΣΗΣ.

5.2 Πλήκτρα αφής

Τα κουμπιά του πίνακα ελέγχου είναι πλήκτρα αφής, τα οποία ενεργοποιούνται ακόμη και με ένα ελαφρύ άγγιγμα με το δάχτυλο.

5.3 Ενεργοποίηση /απενεργοποίηση της συσκευής

Η συσκευή τίθεται σε λειτουργία μόλις συνδεθεί με το ηλεκτρικό ρεύμα.

Όταν ενεργοποιηθεί για πρώτη φορά η συσκευή, εμφανίζονται οι πραγματικές θερμοκρασίες συντήρησης και κατάψυξης ("a" και "b"). Η ένδειξη θα αναβοσβήνει. Αν κλείσουν οι πόρτες θα απενεργοποιηθεί μετά από 30 δευτερόλεπτα. Ίσως είναι ενεργό το κλειδωμα πίνακα.



Ειδοποίηση: Προρρυθμίσεις

- ▶ Η συσκευή έχει προρρυθμιστεί στη συνιστώμενη θερμοκρασία των 5 °C (συντήρηση) και των -18 °C (κατάψυξη). Υπό κανονικές συνθήκες περιβάλλοντος δεν θα χρειαστεί να ρυθμίσετε τη θερμοκρασία.
- ▶ Η προρρυθμισμένη λειτουργία για το συρτάρι DryZone είναι "Φρούτα και λαχανικά" και για το συρτάρι MoistZone είναι "Υψηλή υγρασία".
- ▶ Όταν η συσκευή ενεργοποιείται μετά από αποσύνδεση από την παροχή ηλεκτρικού ρεύματος, μπορεί να περάσουν έως 12 ώρες μέχρι να επιτευχθούν οι σωστές θερμοκρασίες.

Αδειάστε τη συσκευή πριν την απενεργοποιήσετε. Για να απενεργοποιήσετε τη συσκευή, αφαιρέστε το καλώδιο από την πρίζα.

5.4 Λειτουργία αναμονής

Η οθόνη σβήνει αυτόματα 30 δευτερόλεπτα αφότου πατήσετε ένα πλήκτρο. Η οθόνη κλειδώνει αυτόματα. Φωτίζεται αυτόματα όταν αγγίξετε οποιοδήποτε πλήκτρο ή ανοίξετε πόρτα/συρτάρι.

5.5 Κλείδωμα/ξεκλείδωμα πίνακα

i Ειδοποίηση: Κλείδωμα χειριστηρίου

Ο πίνακας ελέγχου κλειδώνει αυτόματα αν δεν αγγίξετε κανένα πλήκτρο επί 30 δευτερόλεπτα. Για οποιαδήποτε ρύθμιση πρέπει να ξεκλειδώσετε τον πίνακα ελέγχου.

- ▶ Αγγίξτε το πλήκτρο "F" για 3 δευτερόλεπτα για να κλειδώσετε έναντι ενεργοποίησης όλα τα στοιχεία του πίνακα (Εικ. 5.5). Τώρα εμφανίζεται η σχετική ένδειξη "F".
- ▶ Για ξεκλείδωμα αγγίξτε πάλι το πλήκτρο.

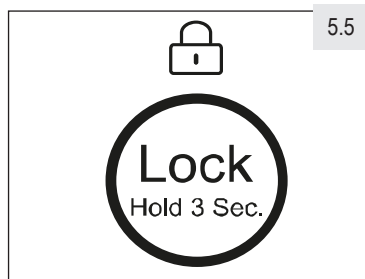

5.5

5.6 Προειδοποίηση ανοικτής πόρτας/συρταριού

Αν μια πόρτα του ψυγείου ή ένα από τα συρτάρια της κατάψυξης παραμείνουν ανοικτά για περισσότερο από 1 λεπτό, θα ηχήσει η ειδοποίηση ανοίγματος πόρτας/συρταριού. Μπορείτε να σταματήσετε την ειδοποίηση κλείνοντας την πόρτα/το συρτάρι. Αν αφήσετε την πόρτα/το συρτάρι ανοικτό για περισσότερο από 7 λεπτά, το φως μέσα στη συντήρηση και ο φωτισμός του πίνακα ελέγχου θα σβήσουν αυτόματα.

5.7 Επιλέξτε τον τρόπο λειτουργίας

Μπορεί να χρειαστεί να επιλέξετε έναν από τους εξής δύο τρόπους για να ρυθμίσετε τη συσκευή:

5.7.1 Λειτουργία Fuzzy

Αν δεν έχετε ειδικές απαιτήσεις, συνιστούμε να χρησιμοποιείτε τη λειτουργία fuzzy:

Στη λειτουργία Fuzzy, η συσκευή μπορεί να ρυθμίσει αυτόματα τη θερμοκρασία ανάλογα με τη θερμοκρασία περιβάλλοντος και την αλλαγή θερμοκρασίας στη συσκευή. Αυτή η λειτουργία σας παρέχει πλήρη ελευθερία κινήσεων.

1. Αν ο πίνακας είναι κλειδωμένος, ξεκλειδώστε τον αγγίζοντας το πλήκτρο "F" (Εικ. 5.5).
2. Αγγίξτε το πλήκτρο "C" (Fuzzy) (Εικ. 5.7.1-1).
3. Η ένδειξη "c2" ανάβει και η λειτουργία ενεργοποιείται (Εικ. 5.7.1-2).

Μπορείτε να απενεργοποιήσετε αυτή τη λειτουργία επαναλαμβάνοντας τα παραπάνω βήματα ή επιλέγοντας άλλη λειτουργία.

5.7.2 Λειτουργία χειροκίνητης ρύθμισης

Αν θέλετε να ρυθμίσετε χειροκίνητα τη θερμοκρασία της συσκευής για να αποθηκεύσετε ένα συγκεκριμένο φαγητό, μπορείτε να ρυθμίσετε τη θερμοκρασία με ένα πλήκτρο ρύθμισης της θερμοκρασίας:

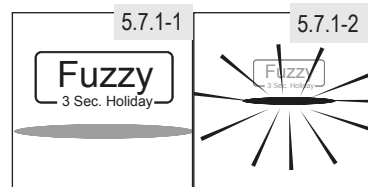

5.7.1-1

5.7.1-2



Ειδοποίηση: Διένεξη με άλλες λειτουργίες

Η θερμοκρασία δεν μπορεί να επιλεγεί αν έχει ενεργοποιηθεί οποιαδήποτε άλλη λειτουργία (Super-Cool, Super-Freeze, Holiday ή Fuzzy) ή αν είναι κλειδωμένη η οθόνη. Η αντίστοιχη ένδειξη θα αναβοσβήνει και ταυτόχρονα θα ηχεί ο βομβητής.

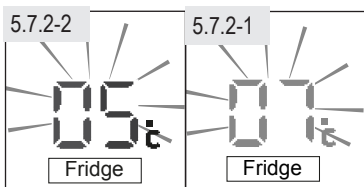

5.7.2.1 Ρύθμιση της θερμοκρασίας συντήρησης

1. Αν ο πίνακας είναι κλειδωμένος, ξεκλειδώστε τον αγγίζοντας το πλήκτρο "F" (Εικ. 5.5).
2. Αγγίξτε το πλήκτρο "A" (συντήρησης) για να επιλέξετε το θάλαμο συντήρησης. Εμφανίζεται η πραγματική θερμοκρασία του θαλάμου συντήρησης (Εικ. 5.7.2-1).
3. Αγγίξτε παρατεταμένα το πλήκτρο "A" (Συντήρησης) έως ότου αναβοσβήνει η επιθυμητή τιμή θερμοκρασίας (Εικ. 5.7.2-2). Θα ακούγεται ένα ηχητικό σήμα σε κάθε άγγιγμα πλήκτρου. Η θερμοκρασία αυξάνεται σε βήματα του 1 °C από την ελάχιστη τιμή 1 °C έως τη μέγιστη τιμή 9 °C. Η βέλτιστη θερμοκρασία στη συντήρηση είναι 5 °C. Χαμηλότερες θερμοκρασίες προκαλούν άσκοπη κατανάλωση ενέργειας.
4. Αγγίξτε οποιοδήποτε πλήκτρο εκτός από το "A" (συντήρησης) για επιβεβαίωση, διαφορετικά η ρύθμιση θα επιβεβαιωθεί αυτόματα μετά από 5 δευτερόλεπτα. Η εμφανιζόμενη θερμοκρασία σταματά να αναβοσβήνει.

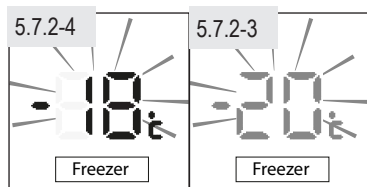

5.7.2.2 Ρύθμιση της θερμοκρασίας κατάψυξης

1. Αν ο πίνακας είναι κλειδωμένος, ξεκλειδώστε τον αγγίζοντας το πλήκτρο "F" (Εικ. 5.5).
2. Αγγίξτε το πλήκτρο "B" (Κατάψυξης) για να επιλέξετε το θάλαμο κατάψυξης. Εμφανίζεται η πραγματική θερμοκρασία του θαλάμου κατάψυξης (Εικ. 5.7.2-3).
3. Αγγίξτε παρατεταμένα το πλήκτρο "B" (Κατάψυξης) έως ότου αναβοσβήνει η επιθυμητή τιμή θερμοκρασίας (Εικ. 5.7.2-4). Θα ακούγεται ένα ηχητικό σήμα σε κάθε πάτημα πλήκτρου. Η θερμοκρασία αυξάνεται σε βήματα του 1 °C από -15°C έως -23 °C. Η βέλτιστη θερμοκρασία στην κατάψυξη είναι -18°C. Χαμηλότερες θερμοκρασίες σημαίνει άσκοπη κατανάλωση ενέργειας.
4. Αγγίξτε οποιοδήποτε πλήκτρο εκτός του "B" (συντήρησης) για να επιβεβαιώσετε, διαφορετικά η ρύθμιση επιβεβαιώνεται αυτόματα μετά από 5 δευτερόλεπτα. Η εμφανιζόμενη θερμοκρασία σταματά να αναβοσβήνει.



Ειδοποίηση: Έχει επίδραση στις θερμοκρασίες

Οι εσωτερικές θερμοκρασίες επηρεάζονται από τους εξής παράγοντες:

- ▶ Θερμοκρασία περιβάλλοντος
- ▶ Ποσότητα αποθηκευμένων τροφίμων
- ▶ Συχνότητα ανοίγματος πόρτας
- ▶ Εγκατάσταση της συσκευής

5.8 Λειτουργία Super-Cool

Ενεργοποιήστε τη λειτουργία Super-Cool αν θέλετε να αποθηκεύσετε μεγάλη ποσότητα τροφίμων (για παράδειγμα μετά την αγορά τους). Η λειτουργία Super-Cool επιταχύνει την ψύξη των νωπών τροφίμων και προστατεύει τα ήδη αποθηκευμένα προϊόντα από ανεπιθύμητη θέρμανσή τους. Όταν ξεκινά η λειτουργία, η θερμοκρασία είναι σχεδόν +1 °C.

1. Αν ο πίνακας είναι κλειδωμένος, ξεκλειδώστε τον αγγίζοντας το πλήκτρο "F" (Εικ. 5.5).
2. Αγγίξτε το πλήκτρο "D" (Super-Cool) (Εικ. 5.8.-1).
3. Η ένδειξη "d" ανάβει και η λειτουργία ενεργοποιείται (Εικ. 5.8.-2).

Μπορείτε να απενεργοποιήσετε αυτή τη λειτουργία επαναλαμβάνοντας τα παραπάνω βήματα ή επιλέγοντας άλλη λειτουργία.

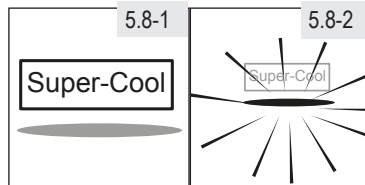

i Ειδοποίηση: Αυτόματη απενεργοποίηση

Αυτή η λειτουργία θα απενεργοποιηθεί αυτόματα αν έχει διαρκέσει περισσότερο από 3 ώρες.

5.9 Λειτουργία Super-Freeze

Τα νωπά τρόφιμα πρέπει να καταψύχονται πλήρως το συντομότερο δυνατό. Έτσι διατηρείται η βέλτιστη θρεπτική αξία, η εμφάνιση και η γεύση τους. Η λειτουργία Super-Freeze επιταχύνει την κατάψυξη των νωπών τροφίμων και προστατεύει τα ήδη αποθηκευμένα προϊόντα από ανεπιθύμητη θέρμανσή τους. Αν πρόκειται να καταψύξετε μεγάλη ποσότητα τροφίμων, συνιστάται να ενεργοποιήσετε τη λειτουργία Super-Freeze 24 ώρες πριν τη χρήση του θαλάμου κατάψυξης. Όταν ξεκινά η λειτουργία, η θερμοκρασία είναι σχεδόν -24 °C έως -30°C.

1. Αν ο πίνακας είναι κλειδωμένος, ξεκλειδώστε τον αγγίζοντας το πλήκτρο "F" (Εικ. 5.5).
2. Αγγίξτε το πλήκτρο "E" (Super-Freeze) (Εικ. 5.9.-1).
3. Η ένδειξη "e" ανάβει και η λειτουργία ενεργοποιείται (Εικ. 5.9.-2).

Μπορείτε να απενεργοποιήσετε αυτή τη λειτουργία επαναλαμβάνοντας τα παραπάνω βήματα ή επιλέγοντας άλλη λειτουργία.

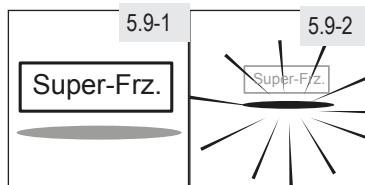

i Ειδοποίηση: Αυτόματη απενεργοποίηση

Η λειτουργία Super-Freeze θα απενεργοποιηθεί αυτόματα μετά από 50 ώρες. Η συσκευή λειτουργεί τότε με την ήδη ρυθμισμένη θερμοκρασία.

5.10

5.10 Λειτουργία Holiday

Αυτή η λειτουργία ρυθμίζει τη θερμοκρασία συντήρησης μόνιμα στους 17 °C. Αν η θερμοκρασία περιβάλλοντος είναι κάτω από 17 °C, η θερμοκρασία της συντήρησης είναι κοντά στη θερμοκρασία περιβάλλοντος.

Αυτή η λειτουργία επιτρέπει να αφήσετε κλειστή την πόρτα του άδειου θαλάμου συντήρησης χωρίς να προκληθεί δυσάρεστη οσμή ή μούχλα - στη διάρκεια παρατεταμένης απουσίας σας (π.χ. στις διακοπές σας). Μπορείτε να ρυθμίσετε το θάλαμο κατάψυξης ελεύθερα όπως θέλετε.

1. Αν ο πίνακας είναι κλειδωμένος, ξεκλειδώστε τον αγγίζοντας το πλήκτρο "F" (Εικ. 5.5).
2. Αγγίξτε το πλήκτρο "C" (Fuzzy) για 3 δευτερόλεπτα (Εικ. 5.10). Η ένδειξη "c1" ανάβει και η λειτουργία ενεργοποιείται.

Μπορείτε να απενεργοποιήσετε αυτή τη λειτουργία επαναλαμβάνοντας τα παραπάνω βήματα ή επιλέγοντας άλλη λειτουργία.

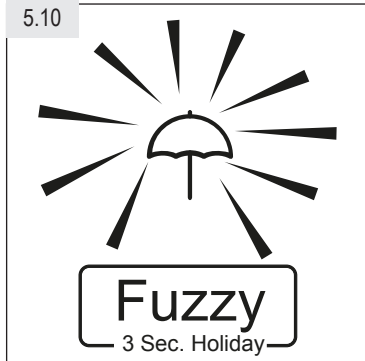

ΠΡΟΕΙΔΟΠΟΙΗΣΗ!

Κατά τη λειτουργία Holiday δεν πρέπει να αποθηκεύετε τρόφιμα στο θάλαμο συντήρησης. Η θερμοκρασία των +17 °C είναι πολύ υψηλή για αποθήκευση τροφίμων.

5.11 Συρτάρι DryZone

Ο θάλαμος συντήρησης είναι εξοπλισμένος με ένα συρτάρι DryZone. Ανάλογα με τις απαιτήσεις αποθήκευσης τροφίμων, μπορείτε να επιλέξετε την καταλληλότερη λειτουργία για να επιτύχετε τη βέλτιστη διατροφική αξία των τροφίμων. Διατίθενται οι εξής λειτουργίες:

5.11.1 Λειτουργία Precious

Η συσκευή δημιουργεί στο θάλαμο συνθήκες για πολύτιμα τρόφιμα με ήπιες θερμοκρασίες και ξηρό φρέσκο αέρα μέσω ευφυούς ελέγχου, αποφεύγοντας τις υγρές συνθήκες και την ανάπτυξη μυκήτων, ώστε η διατροφική αξία της τροφής να διατηρείται για μεγάλο χρονικό διάστημα. Αυτή η λειτουργία είναι κατάλληλη για την αποθήκευση ξηρών τροφών με χαμηλή περιεκτικότητα σε νερό, όπως είναι το τσάι, ο καφές, τα αποξηραμένα φρούτα κλπ.

5.11.2 Λειτουργία Fruits & Veg

Αυτή η λειτουργία είναι κατάλληλη για αποθήκευση φρούτων και λαχανικών, όπως είναι τα μήλα και τα καρότα.



Ειδοποίηση: Λειτουργία Fruits & Veg

Τα φρούτα που είναι ευαίσθητα στο κρύο όπως ο ανανάς, το αβοκάντο, οι μπανάνες, τα γκρέιπφρουτ και τα λαχανικά όπως οι πατάτες, οι μελιτζάνες, τα φασόλια, τα αγγούρια, τα κολοκύθια και οι ντομάτες, αλλά και το τυρί, δεν πρέπει να φυλάσσονται στο συρτάρι DryZone.

5.11.3 Λειτουργία 0°C Fresh

Αυτή η λειτουργία ρυθμίζει τη θερμοκρασία στο συρτάρι DryZone στους 0 °C. Είναι κατάλληλη για αποθήκευση νωπών τροφίμων όπως κρέατος, ψαριών, μυδιών ή προϊόντων άμεσης κατανάλωσης. Τα περισσότερα τρόφιμα στους 0 °C παραμένουν φρέσκα χωρίς να παγώσουν.



Ειδοποίηση: 0°C Fresh

Λόγω της διαφορετικής περιεκτικότητας σε νερό των διαφόρων ειδών κρέατος, ορισμένα είδη κρέατος με περισσότερη υγρασία παγώνουν σε θερμοκρασίες κάτω των 0 °C. Επομένως, το κρέας που "κόπηκε αμέσως" πρέπει να αποθηκευτεί στο δοχείο DryZone, σε ελάχ. θερμοκρασία 0 °C.



Ειδοποίηση: Συρτάρι DryZone

- ▶ Μία από τις τρεις λειτουργίες του διαμερίσματος DryZone πρέπει να είναι πάντα ενεργοποιημένη
- ▶ Όταν επιλέξετε "0°C Fresh" ή "Precious", ρυθμίστε τη θερμοκρασία του θαλάμου συντήρησης στο μεσαίο επίπεδο (5 °C), για να διατηρήσετε τα τρόφιμα σε βέλτιστο περιβάλλον φύλαξης.

5.11.4 Επιλογή λειτουργίας για το συρτάρι DryZone

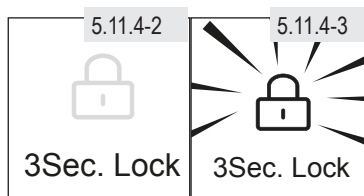
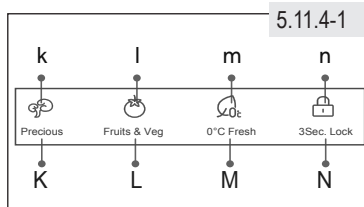

Μπορείτε να επιλέξετε τη λειτουργία χρησιμοποιώντας τον ξεχωριστό πίνακα (Εικ. 5.11.4-1) που βρίσκεται στο κάλυμμα του συρταριού.

1. Αν είναι αναμμένη η ένδειξη "n", ο πίνακας είναι κλειδωμένος και πρέπει να τον ξεκλειδώσετε αγγίζοντας το πλήκτρο "N" (3 Sec. Lock) για 3 δευτερόλεπτα (Εικ. 5.11.4-2). Ηχεί ένα βομβητής και η ένδειξη "n" σβήνει (Εικ. 5.11.4-2).
2. Αγγίξτε το αντίστοιχο πλήκτρο "K/L/M" της επιθυμητής λειτουργίας. Μετά από λίγα δευτερόλεπτα ανάβει η αντίστοιχη ένδειξη "k/l/m" και η λειτουργία ενεργοποιείται.
3. Κλειδώστε τον πίνακα αγγίζοντας το πλήκτρο "N" (3Sec. Lock) για 3 δευτερόλεπτα. Ηχεί ένα βομβητής και η ένδειξη "n" ανάβει (Εικ. 5.11.4-3).



5.12 Συρτάρι MoistZone

Ο θάλαμος συντήρησης είναι εξοπλισμένος με ένα συρτάρι MoistZone. Μια κατάλληλη μονάδα αφαίρεσης του αιθυλενίου βελτιώνει τη διατήρηση της φρεσκάδας με την απομάκρυνση της ουσίας που προκαλεί ωρίμανση. Διατίθενται οι εξής λειτουργίες:

Λειτουργία	Συνιστώμενα τρόφιμα
Low Hum. 	Αποξηραμένα φρούτα και άλλα ξηρά τρόφιμα με χαμηλή περιεκτικότητα σε νερό, όπως βούτυρο, λίπη και λάδια, ψωμί ή σοκολάτα.
Mid Hum. 	Αχλάδια, σταφύλια, κεράσια κλπ.
High Hum. 	Λάχανο, μανιτάρια κλπ.

5.12.1

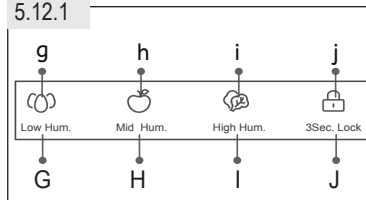

5.12.1 Επιλογή λειτουργίας για το συρτάρι MoistZone

Μπορείτε να ρυθμίσετε την υγρασία στο συρτάρι αυτό με χρήση του ξεχωριστού πίνακα ελέγχου υγρασίας (Εικ. 5.12.1) που βρίσκεται στο κάλυμμα του συρταριού.

Τα βήματα είναι τα ίδια που περιγράφονται στο κεφάλαιο 5.11.4 αλλά με τη διαφορά ότι χρησιμοποιείται ο πίνακας για το MoistZone.



Ειδοποίηση: Κλειδώμα χειριστήριου

Ο πίνακας ελέγχου του συρταριού DryZone και του MoistZone εμποδίζεται αυτόματα να ενεργοποιηθεί αν είναι ανοικτή η πόρτα. Για οποιαδήποτε ρύθμιση πρέπει να ξεκλειδώσετε τον πίνακα ελέγχου.

5.13

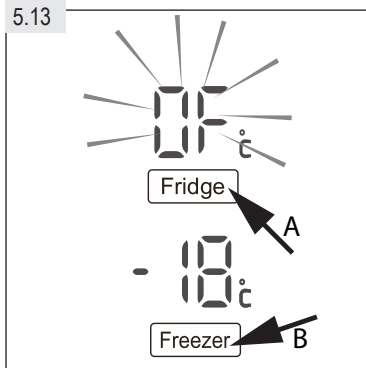

5.13 Λειτουργία απενεργοποίησης συντήρησης

Αυτή η λειτουργία απενεργοποιεί τη συντήρηση. Αυτή η λειτουργία δεν έχει επίδραση στο θάλαμο κατάψυξης.

1. Ο πίνακας πρέπει να είναι κλειδωμένος.
2. Πατήστε ταυτόχρονα για 3 δευτερόλεπτα το πλήκτρο "A" (Συντήρησης) και το πλήκτρο "B" (Κατάψυξης) (Εικ. 5.13).
3. Η ένδειξη θερμοκρασίας συντήρησης "a" δείχνει "0F" και η λειτουργία ενεργοποιείται.

Με τον ίδιο χειρισμό μπορείτε να ακυρώσετε χειροκίνητα τη λειτουργία Απενεργοποίησης της συντήρησης.









ΠΡΟΕΙΔΟΠΟΙΗΣΗ!

- ▶ Αδειάστε τη συσκευή πριν την απενεργοποιήσετε.
- ▶ Διατηρείτε ανοικτή την πόρτα του θαλάμου συντήρησης όταν είναι ενεργοποιημένη η λειτουργία Απενεργοποίησης της συντήρησης, για να αποφυγείτε οσμές ή μούχλα.

5.14 Πρακτικές συμβουλές για αποθήκευση νωπών τροφίμων

5.14.1 Αποθήκευση στο θάλαμο συντήρησης

- ▶ Διατηρείτε τη θερμοκρασία της συντήρησης κάτω από τους 5 °C.
- ▶ Αφήνετε τα ζεστά φαγητά να κρύνουν σε θερμοκρασία δωματίου πριν τα αποθηκεύσετε στη συσκευή.
- ▶ Πριν από την αποθήκευση, πρέπει να πλένετε και να στεγνώνετε τα τρόφιμα
- ▶ Τα τρόφιμα που θα αποθηκεύσετε πρέπει να είναι αεροστεγώς κλεισμένα για να αποτρέπεται η αλλοίωση της οσμής ή της γεύσης.
- ▶ Μην αποθηκεύετε μεγάλες ποσότητες τροφίμων. Για να επιτυγχάνετε καλύτερη και πιο ομοιογενή ψύξη, αφήνετε κενά ανάμεσα στα τρόφιμα, για να μην εμποδίζεται η ροή του ψυχρού αέρα γύρω τους.
- ▶ Τα τρόφιμα που καταναλώνετε σε καθημερινή βάση πρέπει να αποθηκεύονται μπροστά στο ράφι.
- ▶ Αφήνετε ένα κενό ανάμεσα στα τρόφιμα και τα εσωτερικά τοιχώματα, για να επιτρέπεται η ροή του αέρα. Ποτέ μην αποθηκεύετε τρόφιμα στο πίσω τοίχωμα: τα τρόφιμα μπορεί να παγώσουν εκεί. Αποφεύγετε την άμεση επαφή των τροφίμων (ειδικά των λιπαρών ή όξινων) με την εσωτερική επένδυση, καθώς τα λάδια/οξέα μπορεί να τη διαβρώσουν. Να καθαρίζετε πάντα τα λάδια/οξέα όπου υπάρχουν.
- ▶ Μπορείτε να αποψύξετε αργά τα τρόφιμα στο θάλαμο συντήρησης. Έτσι εξοικονομείτε ενέργεια.
- ▶ Η διαδικασία ωρίμανσης φρούτων και λαχανικών όπως κολοκυθάκια, πεπόνι, παπάγια, μπανάνα, ανανάς, κτλ. μπορεί να επιταχυνθεί στο ψυγείο. Για τον λόγο αυτό, είναι προτιμότερο να μην φυλάσσονται στο ψυγείο. Ωστόσο, μπορείτε να επισπεύσετε την ωρίμανση των έντονα πράσινων φρούτων για συγκεκριμένο χρονικό διάστημα. Κρεμμύδια, σκόρδο, τζίντζερ και άλλα ριζώδη λαχανικά πρέπει επίσης να φυλάσσονται σε θερμοκρασία δωματίου.
- ▶ Τυχόν δυσάρεστες οσμές μέσα στο θάλαμο συντήρησης είναι ένδειξη ότι κάτι έχει χυθεί και απαιτείται καθαρισμός. Βλ. ΦΡΟΝΤΙΔΑ ΚΑΙ ΚΑΘΑΡΙΣΜΟΣ.
- ▶ Τα διαφορετικά τρόφιμα πρέπει να αποθηκεύονται σε διαφορετικούς χώρους, ανάλογα με τις ιδιότητές τους (Εικ.: 5.14.1).

- 1 Βούτυρο, τυρί, αυγά, μπαχαρικά κλπ.
- 2 Αυγά, φαγητά σε κονσέρβα, μπαχαρικά κλπ.
- 3 Ποτά και φαγητά σε γυάλινα βάζα.
- 4 Πίκλες, φαγητά σε κονσέρβα κλπ.
- 5 Προϊόντα κρέατος, σνακ κλπ.
- 6 Ζυμαρικά, γάλα, τόφου, γαλακτοκομικά κλπ.
- 7 Φρούτα, λαχανικά, σαλάτες κλπ.
- 8 Συρτάρι DryZone
 - ▶  : Βούτυρο, λίπη, λάδια, σοκολάτα κλπ.
 - ▶  : Αχλάδια, σταφύλια, κεράσια κλπ.
 - ▶  : Λάχανο,μανιτάρια κλπ.
- 9 Συρτάρι MoistZone
 - ▶  : τσάι, καφές, αποξηραμένα φρούτα κλπ.
 - ▶  : Μήλα, καρότα κλπ.
 - ▶  : Νωπά φρέσκα τρόφιμα

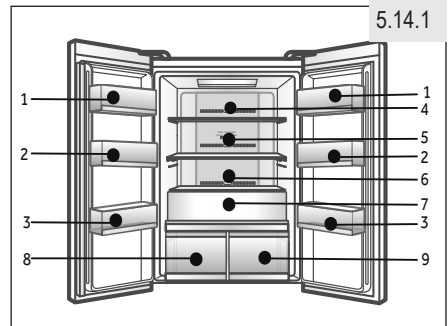

5.14.2 Αποθήκευση στο θάλαμο κατάψυξης

- ▶ Διατηρείτε τη θερμοκρασία της κατάψυξης στους $-18\text{ }^{\circ}\text{C}$.
- ▶ 24 ώρες πριν από την κατάψυξη, ενεργοποιήστε τη λειτουργία Super-Freeze - για μικρές ποσότητες τροφίμων, αρκούν 4-6 ώρες.
- ▶ Πρέπει να αφήνετε τα ζεστά τρόφιμα να κρυώνουν σε θερμοκρασία δωματίου πριν τα φυλάξετε στο θάλαμο κατάψυξης.
- ▶ Τα τρόφιμα που είναι κομμένα σε μικρές μερίδες παγώνουν πιο γρήγορα και είναι ευκολότερη η απόψυξη και το μαγείρεμά τους. Το προτεινόμενο βάρος κάθε μερίδας είναι έως 2,5 κιλά
- ▶ Είναι προτιμότερο να συσκευάζετε τα τρόφιμα πριν τα τοποθετήσετε στην κατάψυξη. Το εξωτερικό της συσκευασίας πρέπει να είναι στεγνό για να μην κολλάνε οι σακούλες μεταξύ τους. Τα υλικά συσκευασίας πρέπει να είναι άσπρα, αεροστεγή, μη δηλητηριώδη και μη τοξικά.
- ▶ Για να αποφύγετε τη λήξη των περιόδων αποθήκευσης, σημειώστε την ημερομηνία ψύξης, το χρονικό περιθώριο και το όνομα του τροφίμου στη συσκευασία, σύμφωνα με τις περιόδους αποθήκευσης των διαφόρων τροφίμων.
- ▶ **ΠΡΟΕΙΔΟΠΟΙΗΣΗ!** Τα οξέα, τα αλκάλια, το αλάτι, κτλ. μπορεί να διαβρώσουν την εσωτερική επιφάνεια της κατάψυξης. Μην τοποθετείτε τρόφιμα με αυτές τις ουσίες (π.χ. θαλασσινά) απευθείας στην εσωτερική επιφάνεια. Πρέπει να καθαρίζετε αμέσως το αλμυρό νερό από την κατάψυξη.
- ▶ Μην υπερβαίνετε τους χρόνους αποθήκευσης τροφίμων που συνιστώνται από τους κατασκευαστές. Να παίρνετε από την κατάψυξη μόνο την απαιτούμενη ποσότητα τροφίμων.
- ▶ Να καταναλώνετε άμεσα τα αποψυγμένα τρόφιμα. Δεν επιτρέπεται η εκ νέου κατάψυξη αποψυγμένων τροφίμων, εκτός αν τα μαγειρέψετε πρώτα, διαφορετικά δεν είναι βρώσιμα.
- ▶ Μην τοποθετείτε μεγάλες ποσότητες νωπών τροφίμων στην κατάψυξη. Ανατρέξτε στην ικανότητα κατάψυξης του θαλάμου κατάψυξης. Δείτε τα ΤΕΧΝΙΚΑ ΧΑΡΑΚΤΗΡΙΣΤΙΚΑ ή τα στοιχεία στην πινακίδα τύπου.
- ▶ Μπορείτε να αποθηκεύσετε τρόφιμα στην κατάψυξη σε θερμοκρασία τουλάχιστον $-18\text{ }^{\circ}\text{C}$ για 2 έως 12 μήνες, ανάλογα με τις ιδιότητές τους (π.χ. κρέας: 3-12 μήνες, λαχανικά: 6-12 μήνες)
- ▶ Όταν καταψύχετε φρέσκα τρόφιμα, αποφεύγετε να τα φέρνετε σε επαφή με ήδη κατεψυγμένα τρόφιμα. Υπάρχει κίνδυνος να αποψυχθούν!
- ▶ Τα διαφορετικά τρόφιμα πρέπει να αποθηκεύονται σε διαφορετικούς χώρους, ανάλογα με τις ιδιότητές τους (Εικ.: 5.14.2).

1 Κουτί κατάψυξης:

Μικρά κατεψυγμένα τρόφιμα όπως κρέας ή μικρή πίτσα

2 Πάνω συρτάρι κατάψυξης:

Παρασκευαστής πάγου, παγοκύστες, Υπόθεμα φρεσκάδας, λιγότερο βαριά είδη, όπως παγωτό, λαχανικά, ψωμί κλπ.

3 Δίσκος προ-κατάψυξης:

Πίτσα μεγαλύτερου μεγέθους, μικρά είδη όπως βότανα, παγωτό κλπ.

4 Κάτω συρτάρι κατάψυξης:

Μεγάλες/βαρύτερες μερίδες τροφίμων, όπως κρέας για ψήσιμο κλπ.

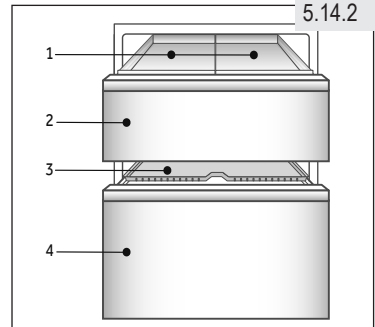
**5.14.3 Κατά την αποθήκευση έτοιμων κατεψυγμένων τροφίμων, ακολουθείτε τις παρακάτω οδηγίες:**

- ▶ Να τηρείτε πάντα τις οδηγίες του κατασκευαστή όσον αφορά το χρονικό διάστημα αποθήκευσης. Να τηρείτε πάντα αυτές τις οδηγίες!
- ▶ Προσπαθείτε να αποθηκεύετε τα τρόφιμα το συντομότερο δυνατόν μετά την αγορά, για τη διατήρηση της ποιότητάς τους.
- ▶ Να αγοράζετε κατεψυγμένα τρόφιμα που είναι αποθηκευμένα σε θερμοκρασία $-18\text{ }^{\circ}\text{C}$ ή χαμηλότερη.
- ▶ Αποφεύγετε να αγοράζετε τρόφιμα που έχουν πάγο πάνω στη συσκευασία- αυτό σημαίνει ότι τα προϊόντα μπορεί να έχουν ξεπαγώσει εν μέρει και να έχουν καταψυχθεί ξανά. Οι αυξομειώσεις της θερμοκρασίας επηρεάζουν την ποιότητα των τροφίμων.



Πρακτικές συμβουλές εξοικονόμησης ενέργειας

- ▶ Βεβαιωθείτε ότι η συσκευή αερίζεται σωστά (βλ. ΕΓΚΑΤΑΣΤΑΣΗ).
- ▶ Μην εγκαθιστάτε τη συσκευή σε θέση όπου επηρεάζεται από άμεσο ηλιακό φως ή κοντά σε πηγές θερμότητας (π.χ. ηλεκτρική κουζίνα, καλοριφέρ).
- ▶ Αποφεύγετε την άσκοπη χαμηλή θερμοκρασία στη συσκευή. Η κατανάλωση ενέργειας αυξάνεται όσο χαμηλότερα ρυθμίζετε τη θερμοκρασία στη συσκευή.
- ▶ Λειτουργίες όπως Super-Freeze ή Super-Cool καταναλώνουν περισσότερη ενέργεια.
- ▶ Περιμένετε μέχρι να κρυώσει το ζεστό φαγητό πριν το τοποθετήσετε στη συσκευή.
- ▶ Να ανοίγετε την πόρτα της συσκευής όσο το δυνατό λιγότερο.
- ▶ Μη γεμίζετε υπερβολικά τη συσκευή για να μην εμποδίζεται η ροή του αέρα.
- ▶ Απομακρύνετε τον αέρα από τη συσκευασία των τροφίμων.
- ▶ Διατηρείτε τις στεγανοποιήσεις στις πόρτες καθαρές, ώστε να κλείνει πάντα σωστά η πόρτα.
- ▶ Να αποψύχετε τα κατεψυγμένα τρόφιμα στο θάλαμο συντήρησης.

7.1 Multi-air-flow

Το ψυγείο είναι εξοπλισμένο με ένα σύστημα multi-air-flow, χάρη στο οποίο υπάρχει ροή κρύου αέρα σε κάθε επίπεδο ραφιού (Εικ. 7.1). Αυτό βοηθά στη διατήρηση ομοιόμορφης θερμοκρασίας για να διασφαλίζετε ότι τα τρόφιμα θα διατηρούνται φρέσκα για περισσότερο καιρό.

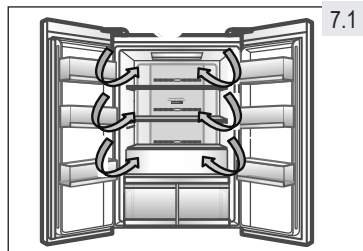

7.2 Ρυθμιζόμενα ράφια

Μπορείτε να ρυθμίσετε το ύψος των ραφιών έτσι ώστε να καλύπτει τις δικές σας ανάγκες αποθήκευσης.

1. Για να αλλάξετε θέση σε ένα ράφι, αφαιρέστε το πρώτα, σηκώνοντας το πίσω άκρο του (1) και τραβώντας το προς τα έξω (2) (Εικ. 7.2).
2. Για να το τοποθετήσετε ξανά, τοποθετήστε το στα πλευρά και στις δύο πλευρές και σπρώξτε το τέρμα πίσω μέχρι το πίσω μέρος του ραφιού να στερεωθεί στις πλαϊνές εγκοπές

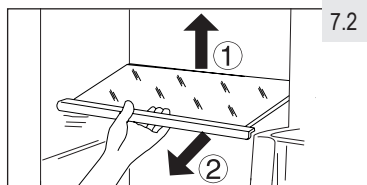

i Ειδοποίηση: Ράφια

Βεβαιωθείτε ότι όλα τα άκρα του ραφιού είναι στο ίδιο επίπεδο.

7.3 Αφαιρούμενα ράφια πόρτας

Μπορείτε να αφαιρέσετε τα ράφια της πόρτας για να τα καθαρίσετε:

Πιάστε το ράφι και από τις δύο πλευρές, ανασηκώστε το προς τα πάνω (1) και τραβήξτε το προς τα έξω (2) (Εικ. 7.3).

Για να τοποθετήσετε το ράφι της πόρτας, εκτελέστε τα παραπάνω βήματα με την αντίστροφη σειρά.

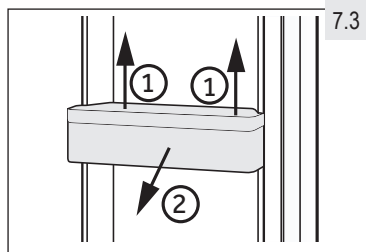

7.4 Συρτάρι φρούτων και λαχανικών

Ζώνη αποθήκευσης για φρούτα και λαχανικά (Εικ. 7.4) ώστε να διατηρούνται φρέσκα και υγιεινά.

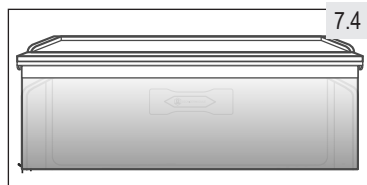

i Ειδοποίηση: Συρτάρι φρούτων και λαχανικών

Τα φρούτα που είναι ευαίσθητα στο κρύο όπως ο ανανάς, το αβοκάντο, οι μπανάνες, τα γκρέιπ-φρουτ και τα λαχανικά όπως οι πατάτες, οι μελιτζάνες, τα φασόλια, τα αγγούρια, τα κολοκύθια και οι ντομάτες, αλλά και το τυρί, δεν πρέπει να φυλάσσονται στο συρτάρι φρούτων και λαχανικών.

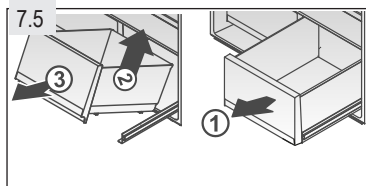

7.5 Συρτάρι MoistZone και DryZone

Σχετικά με τη χρήση και τη ρύθμιση του συρταριού MoistZone και DryZone ανατρέξτε στην ενότητα ΧΡΗΣΗ.

Για να αφαιρέσετε το συρτάρι:

1. Τραβήξτε το έξω (1) ως τη μέγιστη διαδρομή (Εικ. 7.5).
2. Ανυψώστε (2) για να διαχωρίσετε το συρτάρι από τη ράγα και αφαιρέστε το (3).

Η τοποθέτηση γίνεται με την αντίστροφη σειρά ενεργειών.

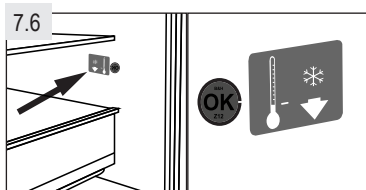

7.6 ΠΡΟΑΙΡΕΤΙΚΟΣ ΕΞΟΠΛΙΣΜΟΣ: Ένδειξη θερμοκρασίας OK

Μπορείτε να χρησιμοποιήσετε την ένδειξη θερμοκρασίας OK (Εικ. 7.6) για να καθορίσετε θερμοκρασίες κάτω από +4 °C. Μειώστε βαθμιαία τη θερμοκρασία εάν η ένδειξη δεν είναι "OK".

i Ειδοποίηση: Αυτοκόλλητο OK

Όταν ενεργοποιείται η συσκευή, μπορεί να χρειαστούν έως 12 ώρες μέχρι να επιτευχθεί η σωστή θερμοκρασία.

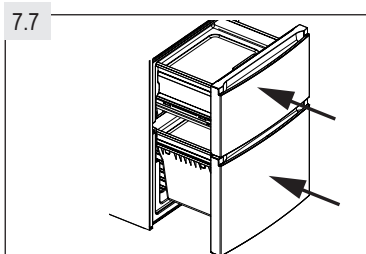

7.7 Συρτάρι 3D κατάψυξης

Τα συρτάρια της κατάψυξης (Εικ. 7.7) ανοίγουν ευθεία και εντελώς. Είναι τοποθετημένα σε τηλεσκοπικούς οδηγούς εύκολης κύλισης, έτσι ώστε να μπορείτε να αποθηκεύετε και να αφαιρείτε εύκολα τα παγωμένα τρόφιμα. Λόγω του μηχανισμού αυτόματου κλεισίματος πόρτας, ο χειρισμός είναι εύκολος και παράλληλα εξοικονομεί ενέργεια.

! ΠΡΟΕΙΔΟΠΟΙΗΣΗ!

Μην υπερφορτώνετε τα συρτάρια: Μέγ. φορτίο για κάθε συρτάρι: 35 κιλά!.

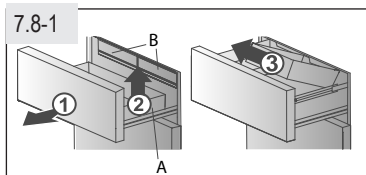

7.8 Αφαιρούμενο συρτάρι κατάψυξης

Τα συρτάρια κατάψυξης είναι αφαιρούμενα:

7.8.1 Πάνω συρτάρι κατάψυξης

1. Τραβήξτε έξω το πάνω συρτάρι κατάψυξης ως τη μέγιστη διαδρομή του (Εικ. 7.8.1).
2. Ανυψώστε το συρτάρι (A) και αφαιρέστε το.
3. Τραβήξτε έξω το κουτί της κατάψυξης (B) ως τη μέγιστη απόσταση, ανυψώστε για να διαχωρίσετε τα κουτιά από τις ράγες και αφαιρέστε τα.

Για να τοποθετήσετε τα κουτιά και το συρτάρι, εκτελέστε τα παραπάνω βήματα με την αντίστροφη σειρά.

7.8.2 Κάτω συρτάρι κατάψυξης

1. Τραβήξτε έξω το κάτω συρτάρι κατάψυξης ως τη μέγιστη διαδρομή του (Εικ. 7.8.2).
2. Τραβήξτε έξω το δίσκο κατάψυξης (A) ως τη θέση στοπ, ανυψώστε και αφαιρέστε τον.
3. Ανυψώστε το συρτάρι (B) έως ότου διαχωριστεί από το μπλοκ υποστήριξης, σπρώξτε το μέσα στην κατάψυξη και γείρετέ το για να το αφαιρέσετε.

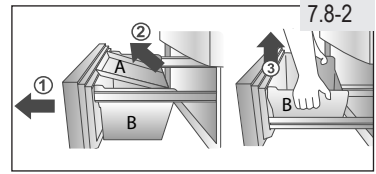

Για να τοποθετήσετε το δίσκο κατάψυξης και το συρτάρι, εκτελέστε τα παραπάνω βήματα με την αντίστροφη σειρά

7.9 Δίσκος προ-κατάψυξης

Το κάτω συρτάρι κατάψυξης διαθέτει μια σχάρα προ-κατάψυξης (Εικ. 7.9). Μπορείτε να διαχωρίσετε τα φρέσκα κατεψυγμένα τρόφιμα από τα ήδη κατεψυγμένα, έτσι ώστε να υπάρξει μια ήπια διαδικασία κατάψυξης και να μην αποψυχθούν τα κατεψυγμένα τρόφιμα. Μόλις τακτοποιήσετε ξανά τα κατεψυγμένα τρόφιμα μπορείτε να χρησιμοποιήσετε αυτά τα διαμερίσματα για εύκολη αποθήκευση μικρών τεμαχίων, όπως είναι τα βότανα, παγωτό.

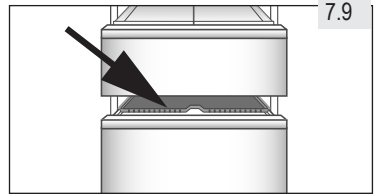

7.10 Υπόθεμα φρεσκάδας

Το Υπόθεμα φρεσκάδας (Εικ. 7.10) μπορεί να χρησιμοποιηθεί για:

1. Ταχεία Κατάψυξη

Όταν χρησιμοποιείτε το Υπόθεμα φρεσκάδας στο θάλαμο κατάψυξης, τα τρόφιμα που τοποθετούνται πάνω σε αυτό το υπόθεμα θα παγώσουν τρεις φορές γρηγορότερα από ότι στην κανονική κατάψυξη. Η ζώνη του μέγιστου σχηματισμού παγοκρυστάλλων θα ελαχιστοποιηθεί και η ποιότητα των τροφίμων θα διατηρηθεί:

- Τοποθετήστε το Υπόθεμα φρεσκάδας μέσα στο πάνω συρτάρι κατάψυξης στην αντίστοιχη υποδοχή και τοποθετήστε τα τρόφιμα πάνω στην πλευρά που φέρει την επιγραφή "Fresher Pad".



2. Ταχεία απόψυξη

Χρησιμοποιώντας το Υπόθεμα φρεσκάδας έξω από τη συσκευή, τα τρόφιμα μπορούν να αποψυχθούν πέντε φορές ταχύτερα παρά χωρίς αυτό, ως εξής:

- αφήστε το Υπόθεμα φρεσκάδας να φθάσει σε θερμοκρασία περιβάλλοντος και τοποθετήστε το πάνω σε μια επίπεδη επιφάνεια έξω από τη συσκευή. Τοποθετήστε τα τρόφιμα πάνω στην πλευρά που φέρει την επιγραφή "Fresher Pad".



Ειδοποίηση: Υπόθεμα φρεσκάδας

- Μην αγγίζετε το τμήμα αλουμινίου του Υποθέματος φρεσκάδας όταν το χρησιμοποιείτε στο θάλαμο κατάψυξης. Τα χέρια σας μπορεί να παγώσουν και να κολλήσουν πάνω στην επιφάνεια. Φοράτε γάντια.
- Τοποθετείτε στεγνό το υπόθεμα φρεσκάδας στην κατάψυξη.

7.11 Παρασκευαστής παγοκύβων

7.11-1

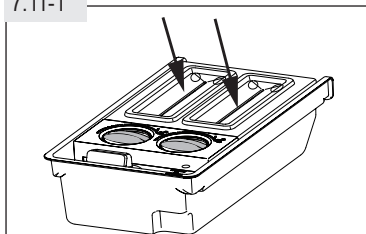

7.11-2

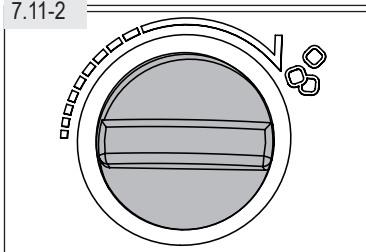

1. Προσθέστε φρέσκο πόσιμο νερό σε κάθε μία θήκη παρασκευής πάγου όπως δείχνει η σήμανση κλίμακας μέσα στο κύπελλο μέτρηση, μην υπερβείτε τη σήμανση κλίμακας (Εικ. 7.11-1).

i Ειδοποίηση:

Μη μεταφέρετε νερό μεταξύ των 2 κουμπιών, διαφορετικά τα κουμπιά μπορεί να παγώσουν και οι παγοκύβοι δεν μπορούν να πέσουν μέσα στο κουτί φύλαξης.

2. Τοποθετήστε το κουτί μέσα στον πάνω θάλαμο κατάψυξης.
3. Αφού παγώσει το νερό, αφαιρέστε τη μονάδα παρασκευής πάγου από τη συσκευή και περιστρέψτε το κουμπί με το χέρι (Εικ. 7.11-2). Κατόπιν, τα παγάκια θα πέσουν αυτόματα μέσα στην παγοθήκη. Αφαιρέστε το κάλυμμα και πάρτε παγάκια όπως χρειάζεται.

7.12 Παγοκύστες

Στο κιτ υπάρχουν δύο παγοκύστες, οι οποίες παρατείνουν το χρόνο αποθήκευσης των κατεψυγμένων τροφίμων σε περίπτωση διακοπής ρεύματος. Οι παγοκύστες χρησιμοποιούνται με τον καλύτερο τρόπο όταν τοποθετούνται στο πάνω συρτάρι της κατάψυξης απευθείας πάνω στα κατεψυγμένα τρόφιμα.

7.13 Το φως

Ο εσωτερικός φωτισμός τύπου LED ενεργοποιείται όταν ανοίγετε μια πόρτα. Η απόδοση των φωτών δεν επηρεάζεται από οποιεσδήποτε άλλες ρυθμίσεις της συσκευής.

7.14 Μονάδα αποστείρωσης ABT

Αυτή η λειτουργία αποστειρώνει το θάλαμο συντήρησης σε ποσοστό 99,9% - ο θάλαμος θα είναι καθαρός και χωρίς δυσάρεστες οσμές.



ΠΡΟΕΙΔΟΠΟΙΗΣΗ!

Πριν από τον καθαρισμό, αποσυνδέστε τη συσκευή από το ηλεκτρικό ρεύμα.

8.1 Γενικά

Καθαρίζετε τη συσκευή μόνο όταν περιέχει λίγα ή καθόλου τρόφιμα.

Πρέπει να καθαρίζετε τη συσκευή κάθε τέσσερις εβδομάδες για να την διατηρείτε σε καλή κατάσταση και να αποτρέπεται τις δυσάρεστες οσμές.



ΠΡΟΕΙΔΟΠΟΙΗΣΗ!

- ▶ Μην καθαρίζετε τη συσκευή με σκληρές βούρτσες, συρμάτινες βούρτσες, απορρυπαντικό σε σκόνη, βενζίνη, οξικό αμυλεστέρα, ασετόν και παρεμφερή οργανικά διαλύματα, όξινα ή αλκαλικά διαλύματα. Να καθαρίζετε με ειδικά καθαριστικά για ψυγεία, για να μην προκληθεί ζημιά.
- ▶ Μην ψεκάζετε ή ξεπλένετε τη συσκευή κατά τον καθαρισμό.
- ▶ Μην ψεκάζετε με νερό ή ατμό για να καθαρίσετε τη συσκευή.
- ▶ Μην καθαρίζετε τα κρύα γυάλινα ράφια με ζεστό νερό. Η απότομη αλλαγή θερμοκρασίας μπορεί να προκαλέσει θραύση του γυαλιού.
- ▶ Μην αγγίζετε την εσωτερική επιφάνεια του θαλάμου κατάψυξης, ειδικά με βρεγμένα χέρια, γιατί τα χέρια σας μπορεί να κολλήσουν στην επιφάνεια.
- ▶ Σε περίπτωση που αυξηθεί η θερμοκρασία, ελέγξτε την κατάσταση των κατεψυγμένων τροφίμων.
- ▶ Να διατηρείτε πάντα το παρέμβυσμα της πόρτας καθαρό.
- ▶ Να καθαρίζετε το εσωτερικό και το εξωτερικό της συσκευής με ένα σφουγγάρι εμποτισμένο με ζεστό νερό και απορρυπαντικό (Εικ. 8.1).
- ▶ Ξεπλύνετε και στεγνώστε με ένα μαλακό πανί.
- ▶ Μην πλένετε τα εξαρτήματα της συσκευής στο πλυντήριο πιάτων.
- ▶ Καθαρίζετε τα αξεσουάρ μόνο με χλιαρό νερό και ήπιο ουδέτερο απορρυπαντικό.
- ▶ Περιμένετε τουλάχιστον 5 λεπτά πριν επανεκκινήσετε τη συσκευή, καθώς η συχνή εκκίνηση μπορεί να προκαλέσει ζημιά στον συμπιεστή.

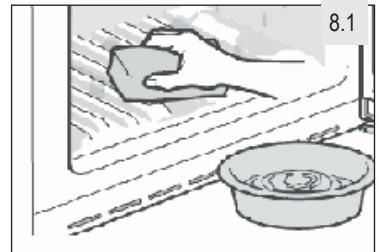

8.2 Καθαρισμός του παρασκευαστή παγοκύβων

1. Αφαιρέστε τον παρασκευαστή παγοκύβων από τη συσκευή.
2. Αφαιρέστε το κάλυμμα (A) και (B) (Εικ. 8.2).
3. Καθαρίστε τη μονάδα παρασκευής παγοκύβων με διάλυμα υγρού απορρυπαντικού σε χλιαρό νερό. Βεβαιωθείτε ότι έχει ξεπλυθεί καλά το σαπούνι.
4. Κλείστε τα καλύμματα, γεμίστε πάλι με πόσιμο νερό και τοποθετήστε πάλι τον παρασκευαστή παγοκύβων μέσα στη συσκευή.

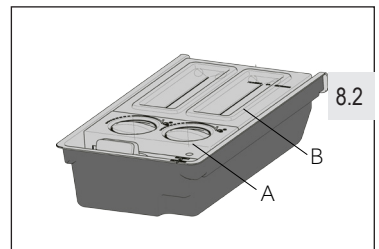

8.3 Απόψυξη

Η απόψυξη στη συντήρηση και στην κατάψυξη πραγματοποιείται αυτόματα και δεν απαιτείται καμία χειροκίνητη ενέργεια.

8.4 Αντικατάσταση της λάμπας LED

Η λάμπα είναι τύπου LED για χαμηλότερη κατανάλωση ενέργειας και μεγαλύτερη διάρκεια ζωής. Για οποιοδήποτε πρόβλημα, επικοινωνήστε με την εξυπηρέτηση πελατών. Βλ. ΕΞΥΠΗΡΕΤΗΣΗ ΠΕΛΑΤΩΝ.



ΠΡΟΕΙΔΟΠΟΙΗΣΗ!

Μην αντικαταστήσετε τη λάμπα LED μόνοι σας, πρέπει να αντικαθίσταται μόνο από τον κατασκευαστή ή τον εξουσιοδοτημένο αντιπρόσωπο σέρβις.

Η λάμπα είναι τύπου LED για χαμηλότερη κατανάλωση ενέργειας και μεγαλύτερη διάρκεια ζωής. Για οποιοδήποτε πρόβλημα, επικοινωνήστε με την εξυπηρέτηση πελατών. Βλ. ΕΞΥΠΗΡΕΤΗΣΗ ΠΕΛΑΤΩΝ.

Χαρακτηριστικά της λάμπας:

Τάση 12 V, μέγ. ισχύς: 9,5 W

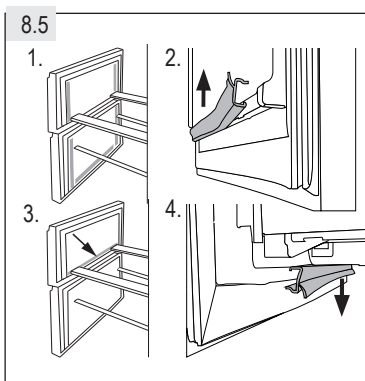

8.5 Αφαιρούμενα βοηθητικά παρεμβύσματα πόρτας

Υπάρχουν έξι βοηθητικά παρεμβύσματα πόρτας στο επάνω και το κάτω συρτάρι κατάψυξης.

1. Εντοπίστε τα πέντε υποδεικνυόμενα παρεμβύσματα πόρτας στο πάνω και κάτω συρτάρι κατάψυξης (Εικ. 8.5-1).
2. Βεβαιωθείτε ότι τα λυγισμένα τμήματα των παρεμβυσμάτων δείχνουν προς τα μέσα κατά τη στερέωση (Εικ. 8.5-2).
3. Τοποθετήστε το **κάτω** παρέμβυσμα του επάνω συρταριού όπως υποδεικνύεται (Εικ. 8.5-3).
4. Βεβαιωθείτε ότι το λυγισμένο τμήμα των παρεμβυσμάτων δείχνει προς τα κάτω κατά τη στερέωση (Εικ. 8.5-4).

Μπορείτε να παραλάβετε αυτά τα παρεμβύσματα, καθώς και τα παρεμβύσματα της περιστρεφόμενης πόρτας/συρταριών μέσω της εξυπηρέτησης πελατών (βλ. κάρτα εγγύησης).

8.6 Μη χρήση για μεγάλο χρονικό διάστημα

Εάν η συσκευή δεν χρησιμοποιείται για παρατεταμένο χρονικό διάστημα, και δεν χρησιμοποιείτε τη λειτουργία Holiday για το ψυγείο:

- ▶ Αφαιρέστε τα τρόφιμα.
- ▶ Αποσυνδέστε το καλώδιο ρεύματος.
- ▶ Καθαρίστε τη συσκευή όπως περιγράφεται παραπάνω.
- ▶ Αφήστε την πόρτα και τα συρτάρια της κατάψυξης ανοικτά για να αποφύγετε τη δημιουργία κακοσμίας στο εσωτερικό.



Ειδοποίηση: Απενεργοποίηση

Απενεργοποιείτε τη συσκευή μόνο εάν είναι απολύτως απαραίτητο.

8.7 Μεταφορά της συσκευής

1. Αφαιρέστε όλα τα τρόφιμα και αποσυνδέστε το καλώδιο ρεύματος.
2. Στερεώστε με αυτοκόλλητη ταινία τα ράφια και άλλα κινητά μέρη στους θαλάμους συντήρησης και κατάψυξης.
3. Μη γέρνετε το ψυγείο περισσότερο από 45° για να μην προκληθεί βλάβη στο ψυκτικό σύστημα.



ΠΡΟΕΙΔΟΠΟΙΗΣΗ!

- ▶ Μη σηκώνετε τη συσκευή από τις λαβές της.
- ▶ Ποτέ μην τοποθετείτε τη συσκευή οριζόντια στο έδαφος.

Για την επίλυση πολλών προβλημάτων δεν απαιτείται ειδική εμπειρία. Σε περίπτωση προβλήματος, ελέγξτε όλες τις πιθανότητες και ακολουθήστε τις παρακάτω οδηγίες πριν επικοινωνήσετε με την εξυπηρέτηση πελατών. Βλ. ΕΞΥΠΗΡΕΤΗΣΗ ΠΕΛΑΤΩΝ.



ΠΡΟΕΙΔΟΠΟΙΗΣΗ!

- ▶ Πριν από τη συντήρηση, απενεργοποιήστε τη συσκευή και αποσυνδέστε το καλώδιο ρεύματος από την πρίζα.
- ▶ Ο ηλεκτρικός εξοπλισμός πρέπει να επισκευάζεται μόνο από καταρτισμένους ηλεκτρολόγους, καθώς τυχόν εσφαλμένες επισκευές μπορεί να προκαλέσουν σημαντικές βλάβες.
- ▶ Αν το καλώδιο τροφοδοσίας έχει υποστεί ζημιά, αυτό αντικαθίσταται μόνο από τον κατασκευαστή, τον αντιπρόσωπό του για σέρβις ή από άτομο με παρόμοια εξειδίκευση, για την πρόληψη κινδύνου.

9.1 Πίνακας αντιμετώπισης προβλημάτων

Πρόβλημα	Πιθανή αιτία	Πιθανή λύση
Ο συμπιεστής δεν λειτουργεί.	<ul style="list-style-type: none"> • Το καλώδιο ρεύματος δεν είναι συνδεδεμένο στην πρίζα. • Η συσκευή εκτελεί τον κύκλο απόψυξης. 	<ul style="list-style-type: none"> • Συνδέστε το καλώδιο ρεύματος. • Αυτό είναι φυσιολογικό για την αυτόματη απόψυξη.
Η συσκευή λειτουργεί συχνά ή λειτουργεί για μεγάλο χρονικό διάστημα.	<ul style="list-style-type: none"> • Η εσωτερική ή η εξωτερική θερμοκρασία είναι πολύ υψηλή. • Η συσκευή ήταν εκτός λειτουργίας για μεγάλο χρονικό διάστημα. • Κάποια πόρτα ή κάποιο συρτάρι δεν έχει κλείσει καλά. • Η πόρτα ή το συρτάρι άνοιξε πολύ συχνά ή για μεγάλο χρονικό διάστημα. • Η ρύθμιση της θερμοκρασίας για το θάλαμο κατάψυξης είναι πολύ χαμηλή. • Η στεγανοποίηση της πόρτας/του συρταριού είναι λερωμένη, φθαρμένη, ραγισμένη ή δεν εφαρμόζει σωστά. • Δεν εξασφαλίζεται η απαιτούμενη κυκλοφορία αέρα. 	<ul style="list-style-type: none"> • Σε αυτήν την περίπτωση, είναι φυσιολογικό η συσκευή να λειτουργεί περισσότερο. • Φυσιολογικά, απαιτούνται 8 έως 12 ώρες μέχρι να κρυώσει εντελώς η συσκευή. • Κλείστε την πόρτα/το συρτάρι, βεβαιωθείτε ότι η συσκευή βρίσκεται σε επίπεδο δάπεδο και ότι δεν υπάρχουν τρόφιμα ή δοχεία που να εμποδίζουν την πόρτα. • Μην ανοίγετε την πόρτα/το συρτάρι πολύ συχνά. • Επιλέξτε υψηλότερη θερμοκρασία μέχρι να επιτευχθεί ικανοποιητική θερμοκρασία στη συντήρηση. Απαιτούνται 24 ώρες μέχρι να σταθεροποιηθεί η θερμοκρασία της συντήρησης. • Καθαρίστε τις στεγανοποιήσεις της πόρτας/του συρταριού ή ζητήστε την αντικατάστασή τους από την εξυπηρέτηση πελατών. • Εξασφαλίστε επαρκή αερισμό.
Το εσωτερικό της συντήρησης είναι λερωμένο και/ή μυρίζει.	<ul style="list-style-type: none"> • Το εσωτερικό της συντήρησης χρειάζεται να καθαριστεί. • Κάποιο τρόφιμο με έντονη οσμή είναι αποθηκευμένο στο ψυγείο. 	<ul style="list-style-type: none"> • Καθαρίστε το εσωτερικό της συντήρησης. • Συσκευάστε καλά τα τρόφιμα.

Πρόβλημα	Πιθανή αιτία	Πιθανή λύση
Δεν είναι αρκετά χαμηλή η θερμοκρασία μέσα στη συσκευή.	<ul style="list-style-type: none"> • Η θερμοκρασία είναι πολύ υψηλή. • Αποθηκεύσατε πολύ ζεστά φαγητά. • Αποθηκεύσατε μεγάλη ποσότητα τροφίμων ταυτόχρονα. • Τα προϊόντα είναι πολύ κοντά το ένα στο άλλο. • Κάποια πόρτα ή κάποιο συρτάρι δεν έχει κλείσει καλά. • Η πόρτα ή το συρτάρι άνοιξε πολύ συχνά ή για μεγάλο χρονικό διάστημα. 	<ul style="list-style-type: none"> • Ρυθμίστε ξανά τη θερμοκρασία. • Να αφήνετε πάντα τα τρόφιμα να κρυώσουν πριν τα αποθηκεύσετε. • Να αποθηκεύετε πάντα μικρές ποσότητες τροφίμων. • Αφήστε κενό ανάμεσα στα τρόφιμα για να επιπρέπεται τη ροή του αέρα. • Κλείστε την πόρτα/το συρτάρι. • Μην ανοίγετε την πόρτα/το συρτάρι πολύ συχνά.
Είναι πολύ χαμηλή η θερμοκρασία μέσα στη συσκευή.	<ul style="list-style-type: none"> • Η ρύθμιση θερμοκρασίας είναι πολύ χαμηλή. • Ενεργοποιήθηκε η λειτουργία Super Freeze ή λειτουργεί πολλή ώρα. 	<ul style="list-style-type: none"> • Ρυθμίστε ξανά τη θερμοκρασία. • Απενεργοποιήστε τη λειτουργία Super Freeze.
Σχηματισμός υγρασίας στο εσωτερικό του θαλάμου συντήρησης.	<ul style="list-style-type: none"> • Το κλίμα είναι πολύ ζεστό και πολύ υγρό. • Κάποια πόρτα ή κάποιο συρτάρι δεν έχει κλείσει καλά. • Η πόρτα ή το συρτάρι άνοιξε πολύ συχνά ή για μεγάλο χρονικό διάστημα. • Τα δοχεία τροφίμων ή υγρών έμειναν ανοικτά. 	<ul style="list-style-type: none"> • Αυξήστε τη θερμοκρασία. • Κλείστε την πόρτα/το συρτάρι. • Μην ανοίγετε την πόρτα/το συρτάρι πολύ συχνά. • Αφήνετε τα ζεστά τρόφιμα να κρυώσουν σε θερμοκρασία δωματίου και καλύπτετε τα τρόφιμα και τα υγρά.
Συσσωρεύεται υγρασία στην εξωτερική επιφάνεια του ψυγείου ή ανάμεσα στις πόρτες/την πόρτα και το συρτάρι.	<ul style="list-style-type: none"> • Το κλίμα είναι πολύ ζεστό και πολύ υγρό. • Η πόρτα/το συρτάρι δεν έχει κλείσει καλά. Ο κρύος αέρας στη συσκευή και ο ζεστός αέρας έξω από αυτή συμπυκνώνονται. 	<ul style="list-style-type: none"> • Αυτό είναι φυσιολογικό σε υγρά κλίματα και αλλάζει όταν μειώνεται η υγρασία. • Βεβαιωθείτε ότι η πόρτα/το συρτάρι είναι καλά κλεισμένα.
Συσσωρευση πάγου στο θάλαμο κατάψυξης.	<ul style="list-style-type: none"> • Τα τρόφιμα δεν ήταν καλά συσκευασμένα. • Κάποια πόρτα ή κάποιο συρτάρι δεν έχει κλείσει καλά. • Η πόρτα ή το συρτάρι άνοιξε πολύ συχνά ή για μεγάλο χρονικό διάστημα. • Η στεγανοποίηση της πόρτας/του συρταριού είναι λερωμένη, φθαρμένη, ραγισμένη ή δεν εφαρμόζει σωστά. • Κάτι στο εσωτερικό εμποδίζει την πόρτα/το συρτάρι να κλείσει σωστά. 	<ul style="list-style-type: none"> • Να συσκευάζετε πάντα καλά τα τρόφιμα. • Κλείστε την πόρτα/το συρτάρι. • Μην ανοίγετε την πόρτα/το συρτάρι πολύ συχνά. • Καθαρίστε τα παρεμβύσματα της πόρτας/του συρταριού ή αντικαταστήστε τα με καινούρια. • Τοποθετήστε ξανά τα ράφια, τις θήκες της πόρτας ή τα εσωτερικά δοχεία για να μπορέσει η πόρτα/το συρτάρι να κλείσει.
Η συσκευή παράγει μη φυσιολογικούς θορύβους.	<ul style="list-style-type: none"> • Η συσκευή δεν βρίσκεται σε επίπεδο δάπεδο. • Η συσκευή έρχεται σε επαφή με ορισμένα αντικείμενα γύρω της. 	<ul style="list-style-type: none"> • Ρυθμίστε τα πόδια της συσκευής για να την οριζοντιώσετε. • Αφαιρέστε τα αντικείμενα γύρω από τη συσκευή.

Πρόβλημα	Πιθανή αιτία	Πιθανή λύση
Ακούγεται ελαφρύς ήχος παρόμοιος με τον ήχο του νερού που κυλάει.	<ul style="list-style-type: none"> Αυτό είναι φυσιολογικό. 	<ul style="list-style-type: none"> -
Θα ακούσετε ένα μπιπ "συναγεμμού".	<ul style="list-style-type: none"> Η πόρτα του θαλάμου συντήρησης ή του θαλάμου κατάψυξης είναι ανοικτή. 	<ul style="list-style-type: none"> Κλείστε την πόρτα/το συρτάρι.
Θα ακούσετε έναν ήπιο βόμβο.	<ul style="list-style-type: none"> Λειτουργεί το σύστημα κατά της συμπύκνωσης. 	<ul style="list-style-type: none"> Εμποδίζει τη συμπύκνωση και είναι φυσιολογικό.
Ο εσωτερικός φωτισμός ή το ψυκτικό σύστημα δεν λειτουργεί.	<ul style="list-style-type: none"> Το καλώδιο ρεύματος δεν είναι συνδεδεμένο στην πρίζα. Το καλώδιο ρεύματος έχει υποστεί φθορά. Δεν λειτουργεί η λάμπα LED. 	<ul style="list-style-type: none"> Συνδέστε το καλώδιο ρεύματος. Ελέγξτε την ηλεκτρική παροχή στο δωμάτιο. Επικοινωνήστε με την εταιρεία ηλεκτρισμού! Επικοινωνήστε με το σέρβις για να σας αλλάξει τη λυχνία.
Τα πλαϊνά του περιβλήματος και της ταινίας πόρτας θερμαίνονται.	<ul style="list-style-type: none"> Αυτό είναι φυσιολογικό. 	<ul style="list-style-type: none"> -

9.2 Διακοπή ρεύματος

Σε περίπτωση διακοπής ρεύματος δικτύου, τα τρόφιμα παραμένουν ασφαλή και κρύα για περίπου 18 ώρες. Ακολουθήστε αυτές τις πρακτικές συμβουλές σε παρατεταμένες διακοπές ρεύματος, ειδικά το καλοκαίρι:

- ▶ Ανοίγετε την πόρτα/το συρτάρι το λιγότερο δυνατό.
- ▶ Μην τοποθετείτε επιπλέον τρόφιμα στη συσκευή στη διάρκεια μιας διακοπής ρεύματος.
- ▶ Εάν ειδοποιηθείτε νωρίτερα για μια διακοπή ρεύματος και η διάρκεια της διακοπής είναι μεγαλύτερη από 18 ώρες, φτιάξτε παγάκια και τοποθετήστε τα σε ένα δοχείο στο πάνω μέρος του θαλάμου συντήρησης.
- ▶ Αμέσως μετά τη διακοπή πρέπει να ελέγξετε τα τρόφιμα.
- ▶ Δεδομένου ότι η θερμοκρασία στο ψυγείο θα αυξηθεί στη διάρκεια μιας διακοπής ρεύματος ή άλλης βλάβης, η περίοδος αποθήκευσης θα μειωθεί και η ποιότητα των τροφίμων θα υποβαθμιστεί. Αν αποψυχθεί κάποιο τρόφιμο θα πρέπει είτε να καταναλωθεί, ή να μαγειρευτεί και να ψυχθεί εκ νέου (όπου ισχύει) αμέσως μετά, για να μην τεθεί σε κίνδυνο η υγεία σας.



Ειδοποίηση: Λειτουργία μνήμης κατά τη διακοπή ρεύματος

Μετά την αποκατάσταση της παροχής ρεύματος, η λειτουργία της συσκευής συνεχίζεται με τις ρυθμίσεις που είχαν επιλεγθεί πριν τη διακοπή.

10.1 Αποσυσκευασία



ΠΡΟΕΙΔΟΠΟΙΗΣΗ!

- ▶ Η συσκευή είναι βαριά. Να μετακινείται πάντα από τουλάχιστον δύο άτομα.
- ▶ Φυλάξτε όλα τα υλικά συσκευασίας μακριά από παιδιά και απορρίψτε τα με τρόπο φιλικό προς το περιβάλλον.
- ▶ Αφαιρέστε τη συσκευή από τη συσκευασία.
- ▶ Αφαιρέστε όλα τα υλικά συσκευασίας.

10.2 Συνθήκες του περιβάλλοντος

Η θερμοκρασία δωματίου πρέπει να κυμαίνεται πάντα μεταξύ 10 °C και 43 °C, εφόσον μπορεί να επηρεάσει τη θερμοκρασία στο εσωτερικό της συσκευής αλλά και την κατανάλωση ενέργειας. Μην εγκαθιστάτε τη συσκευή κοντά σε συσκευές που εκπέμπουν θερμότητα (φούρνοι, ψυγεία) χωρίς μόνωση.

10.3 Απαιτούμενος χώρος

Απαιτούμενος χώρος όταν ανοίγει η πόρτα (Εικ. 10.3):

Πλάτος σε mm		Βάθος σε mm		Απόσταση ως τον τοίχο σε mm
W1	W2	D1	D2	
		600	885	D5
830	1424	D3	D4	
		1034	1130	50

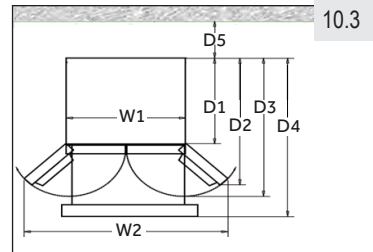

10.4 Διατομή αερισμού

Για να πετύχετε επαρκή αερισμό της συσκευής για λόγους ασφαλείας, πρέπει να τηρείτε τις οδηγίες για τις απαιτούμενες διατομές αερισμού (Εικ. 10.4).

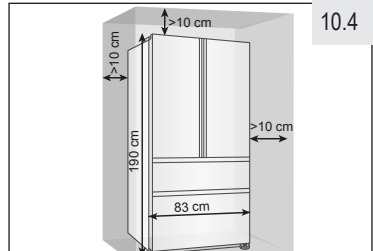

10.5 Ευθυγράμμιση της συσκευής

Η συσκευή πρέπει να τοποθετείται σε επίπεδη και σταθερή επιφάνεια.

1. Γείρετε τη συσκευή ελαφρά προς τα πίσω (Εικ. 10.5).
2. Ρυθμίστε τα ποδαράκια στο επιθυμητό επίπεδο.
3. Μπορείτε να ελέγξετε τη σταθερότητα χτυπώντας ελαφρά εναλλάξ στις διαγωνίους. Η ελαφρά ταλάντευση πρέπει να είναι ίδια και στις δύο κατευθύνσεις. Διαφορετικά, το πλαίσιο μπορεί να παραμορφωθεί με αποτέλεσμα πιθανή διαρροή από τις στεγανοποιήσεις πόρτας. Μια ελαφρά κλίση προς τα πίσω διευκολύνει το κλείσιμο της πόρτας.

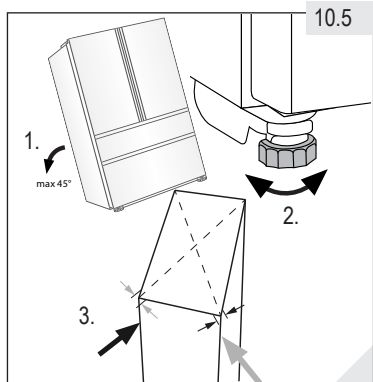

10.6-1

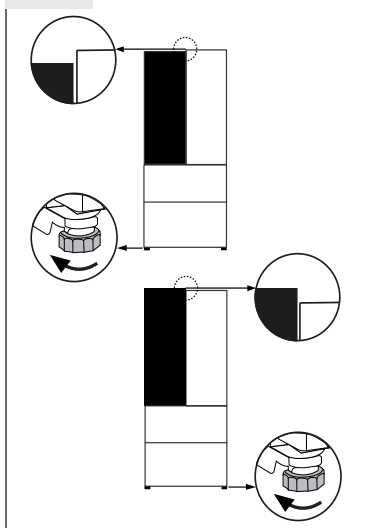

10.6 Ακριβής ρύθμιση των θυρών

Αν οι πόρτες δεν είναι ευθυγραμμισμένες, μπορείτε να διορθώσετε την ασυμφωνία ως εξής:

10.6.1 Χρήση του ρυθμιζόμενου ποδιού στήριξης

Περιστρέψτε το ρυθμιζόμενο πόδι στήριξης στην κατεύθυνση του βέλους (Εικ. 10.6-1) για να ανυψώσετε ή να χαμηλώσετε το πόδι.

10.6-2

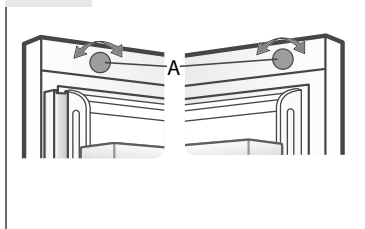

10.6.2 Χρήση του κουμπιού ρύθμισης

Περιστρέψτε το κουμπί ρύθμισης στο πάνω μέρος της πόρτας (Εικ. 10.6-1).

10.6-3

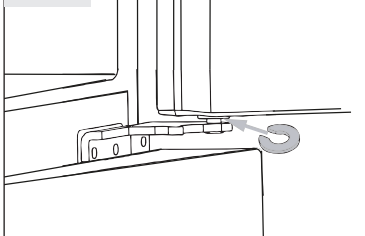

10.6.3 Χρήση των αποστατών

- ▶ Ανοίξτε την πάνω πόρτα και ανασηκώστε τη.
- ▶ Προσεκτικά κουμπώστε τον αποστάτη (που περιέχεται στη σακούλα των αξεσουάρ) μέσα στο λευκό πλαστικό δακτύλιο του μεσαίου μεντεσέ, χρησιμοποιώντας το χέρι σας ή με εργαλεία όπως πένσα (Εικ. 10.6-3). Προσέξτε να μη χαράξετε ή χτυπήσετε την πόρτα.



Ειδοποίηση: Οριζοντίωση

Κατά τη μελλοντική χρήση του ψυγείου, η κακή ευθυγράμμιση των θυρών μπορεί να εμφανιστεί λόγω του βάρους των τροφίμων που φυλάσσονται σε αυτές. Σε αυτή την περίπτωση, ρυθμίστε της σύμφωνα με τις παραπάνω μεθόδους.

10.7 Χρόνος αναμονής

Το λιπαντικό λάδι που δεν απαιτεί συντήρηση βρίσκεται στον θαλαμίσκο του συμπιεστή. Αυτό το λάδι διαπερνά το κλειστό σύστημα σωλήνων κατά τη πλάγια μεταφορά. Πριν συνδέσετε τη συσκευή στην ηλεκτρική παροχή πρέπει να περιμένετε 2 ώρες (Εικ. 10.7) ώστε το λάδι να επιστρέψει στον θαλαμίσκο.

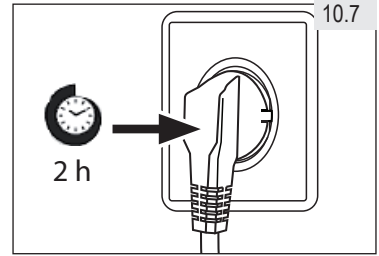

10.8 Ηλεκτρική σύνδεση

Πριν από κάθε σύνδεση ελέγξτε αν ισχύουν τα εξής:

- ▶ η ηλεκτρική παροχή, η πρίζα και η ασφάλεια συμφωνούν με τα στοιχεία στην πινακίδα τύπου.
- ▶ η πρίζα είναι γειωμένη και δεν χρησιμοποιείται πολύπριζο ή προέκταση.
- ▶ το φις και η πρίζα συμφωνούν αυστηρά με την ετικέτα.

Συνδέστε το φις σε μια κατάλληλη οικιακή πρίζα.



ΠΡΟΕΙΔΟΠΟΙΗΣΗ!

Για να αποφύγετε τυχόν κινδύνους, πρέπει να ζητάτε η αντικατάσταση καλωδίων ρεύματος που έχει υποστεί ζημιά να γίνει από την εξυπηρέτηση πελατών (βλ. κάρτα εγγύησης).

11.1 Δελτίο προϊόντος σύμφωνα με τον κανονισμό ΕΕ αριθ. 1060/2010

Εμπορικό σήμα	Haier
Κωδικός μοντέλου	HB18FGSAAA
Κατηγορία μοντέλου	Ψυγειοκαταψύκτης
Κλάση ενεργειακής απόδοσης	A++
Ετήσια κατανάλωση ενέργειας (kWh/έτος) ¹⁾	298
Όγκος αποθήκευσης συντήρησης (L)	351
Όγκος αποθήκευσης κατάψυξης (L) ****	157
Διαβάθμιση αστέρων	✳ ✳ ✳ ✳
Θερμοκρασία άλλων χώρων > 14 °C	Δεν έχει εφαρμογή
Σύστημα Frostfree (χωρίς πάγο)	Ναι
Ασφάλεια έναντι διακοπής ρεύματος (h)	18
Ικανότητα κατάψυξης (κιλά/24 ώρες)	14
Κατηγορία κλίματος Αυτή η συσκευή προορίζεται για χρήση σε θερμοκρασία περιβάλλοντος μεταξύ 10 °C και 43 °C.	SN/N/ST/T
Εκπομπές αερόφερτου ακουστικού θορύβου (db(A) αναφ. με 1pW)	38
Τύπος κατασκευής	Ελεύθερης τοποθέτησης

¹⁾ με βάση αποτελέσματα τυποποιημένων δοκιμών για 24 ώρες. Η πραγματική κατανάλωση ενέργειας εξαρτάται από τον τρόπο χρήσης και τη θέση της συσκευής.

11.2 Πρόσθετα τεχνικά χαρακτηριστικά

Συνολικός μικτός όγκος (L)	592
Ωφέλιμος όγκος (L)	508
Τάση/Συχνότητα	220-240V ~/ 50Hz
Κατανάλωση ισχύος (W)	120
Ρεύμα εισόδου (A)	1.5
Ασφάλεια ρεύματος δικτύου (A)	16
Ψυκτικό/ποσότητα	R600a/65 γρ.
Διαστάσεις (Β/Π/Υ σε mm)	669x830x1900

11.3 Πρότυπα και Οδηγίες CE

Το προϊόν αυτό ικανοποιεί τις απαιτήσεις όλων των εφαρμοστέων Οδηγιών ΕΚ και των αντίστοιχων εναρμονισμένων προτύπων που προβλέπονται για τη σήμανση CE.

Συνιστάται το τμήμα εξυπηρέτησης πελατών της Haier και η χρήση γνήσιων ανταλλακτικών. Εάν αντιμετωπίζετε οποιοδήποτε πρόβλημα με τη συσκευή σας, ελέγξτε αρχικά την ενότητα ΑΝΤΙΜΕΤΩΠΙΣΗ ΠΡΟΒΛΗΜΑΤΩΝ.

Εάν δεν βρείτε κάποια λύση εκεί, επικοινωνήστε

- ▶ με τον αντιπρόσωπο της περιοχής σας ή
- ▶ αναζητήστε την ενότητα Σέρβις & Υποστήριξη (Service & Support) στον ιστότοπο www.haier.com, όπου μπορείτε να βρείτε αριθμούς τηλεφώνου και απαντήσεις σε συχνές ερωτήσεις (FAQ) και όπου μπορείτε να ενεργοποιήσετε το αίτημα για σέρβις.

Πριν επικοινωνήσετε με το τμήμα σέρβις, βεβαιωθείτε ότι έχετε διαθέσιμα τα ακόλουθα στοιχεία. Μπορείτε να βρείτε αυτές τις πληροφορίες στην πινακίδα τύπου.

Μοντέλο _____

Αρ. Σειράς _____

Επίσης, ελέγξτε την κάρτα εγγύησης που παρέχεται μαζί με το προϊόν σε περίπτωση κάλυψης εγγύησης.

Για γενικές επαγγελματικές ερωτήσεις, βρείτε παρακάτω τις διευθύνσεις μας στην Ευρώπη:

Ευρωπαϊκές διευθύνσεις της Haier			
Χώρα*	Ταχυδρομική διεύθυνση	Χώρα*	Ταχυδρομική διεύθυνση
Ιταλία	Haier Europe Trading SRL Via De Cristoforis, 12 21100 Verese ΙΤΑΛΙΑ	Γαλλία	Haier France SAS 3-5 rue des Graviers 92200 Neuilly sur Seine ΓΑΛΛΙΑ
Ισπανία Πορτογαλία	Haier Iberia SL Pg. Garcia Faria, 49-51 08019 Barcelona ΙΣΠΑΝΙΑ	Βέλγιο-FR Βέλγιο-NL Ολλανδία Λουξεμβούργο	Haier Benelux SA Anderlecht Route de Lennik 451 ΒΕΛΓΙΟ
Γερμανία Αυστρία	Haier Deutschland GmbH Hewlett-Packard-Str. 4 D-61352 Bad Homburg ΓΕΡΜΑΝΙΑ	Πολωνία Τσεχία Ουγγαρία Ελλάδα Ρουμανία Ρωσία	Haier Poland Sp. zo.o. Al. Jerozolimskie 181B 02-222 Warszawa ΠΟΛΩΝΙΑ
Ηνωμένο Βασίλειο	Haier Appliances UK Co.Ltd. One Crown Square Church Street East Woking, Surrey, GU21 6HR Ην. Βασίλειο		

*Για περισσότερες πληροφορίες ανατρέξτε στον ιστότοπο www.haier.com

HB18_GR-V03_042017

Haier