

ATIKA®

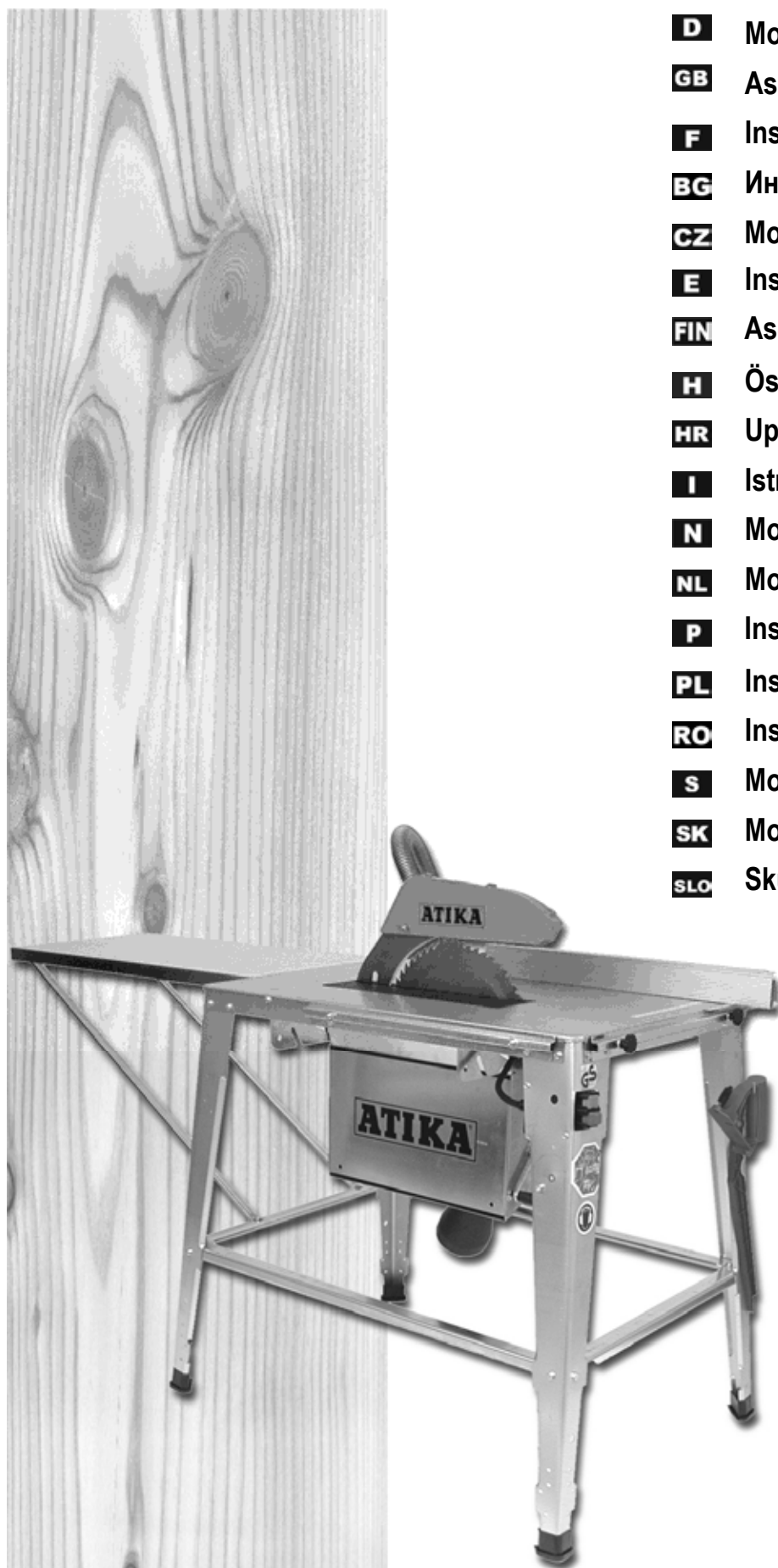

- D** Montageanleitung
- GB** Assembly instructions
- F** Instructions de montage
- BG** Инструкции за монтаж
- CZ** Montážní návod
- E** Instrucciones de montaje
- FIN** Asennusohje
- H** Összeszerelési utasítás
- HR** Upute za montažu
- I** Istruzioni di montaggio
- N** Monteringsanvisning
- NL** Montagehandleiding
- P** Instruções de montagem
- PL** Instrukcja montażu
- RO** Instrucțiuni de montaj
- S** Monteringsanvisningar
- SK** Montážny návod
- SLO** Skupščina navodila

HT 315



CE

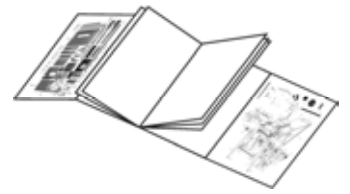

- D** Sie dürfen das Gerät nicht in Betrieb nehmen, bevor Sie die Betriebsanleitung gelesen, alle angegebenen Hinweise beachtet und das Gerät wie beschrieben montiert haben.
- GB** You may not start to operate the machine until you have read this instruction manual, observed all the instructions given and installed the machine as described.
- F** Ne pas mettre en service l'appareil avant d'avoir lu la notice d'instructions. Impérativement respecter les consignes de cette notice. Monter l'appareil selon la description.
- BG** Вие не трябва да пускате машината в експлоатация, преди да сте прочел/а/ това ръководство за експлоатация, да сте обърнали внимание на всички зададени указания и да сте монтирали уреда, както е описано.
- CZ** Stroj nesmíte obsluhovat bez dokonalého prostudování tohoto návodu, respektování všech daných pokynů a jeho řádného smontování.
- E** No ponga la sierra en marcha mientras no haya leído las instrucciones de manejo, observado todas las indicaciones proporcionadas y montado la sierra como se describe aquí.
- FIN** Laitetta ei saa ottaa käyttöön ennen kuin olet lukenut käyttöohjeen, huomioinut kaikki annetut ohjeet ja asentanut laitteen kuvatulla tavalla.
- H** A gépet nem szabad üzembe helyezni, amíg a jelen használati útmutatót el nem olvasta, valamennyi leírt tudnivalót figyelembe nem vett és a készüléket a leírtak szerint nem szerelte össze.
- HR** Stroj ne smijete pustiti u pogon prije, nego što pročitate ovu uputu za uporabu, ako ne slijedite sve naznačene upute i uređaj ne montirate kao što je opisano.
- I** La macchina non deve essere messa in esercizio se prima non sono state lette le istruzioni per l'uso, osservate tutte le indicazioni e montato come descritto l'apparecchio.
- N** Du må ikke ta dette apparatet i drift før du har lest denne bruksanvisningen, studert de angitte henvisningene og montert apparatet slik det beskrives.
- NL** U mag het apparaat niet in bedrijf nemen, voordat U deze bedieningsaanwijzing heeft gelezen, alle instructies hebt gevolgd en het apparaat volgens de beschrijving heeft gemonteerd.
- P** Não deve colocar a máquina em serviço antes de ter lido o manual de instruções, observar todas as indicações fornecidas e ter montado a máquina como descrito.
- PL** Zanim nie przeczytają Państwo niniejszej Instrukcji obsługi, nie przyjmą do wiadomości i przestrzegania zawartych w niej wskazówek oraz nie zmontują urządzenia w opisany poniżej sposób, nie wolno uruchomić urządzenia.
- RO** Este interzisă punerea în funcțiune a mașinii înainte citirii acestor instrucțiuni de folosire, a respectării tuturor indicațiilor și a montării aparatului conform descrierii.
- S** Det är inte tillåtet att ta maskinen i drift om man inte noga har läst igenom bruksanvisningen, följt alla anvisningar och har monterat maskinen enligt monteringsanvisningarna.
- SK** Nesmiete stroj sprevádzkovať, pokiaľ si neprečítate tento návod na obsluhu, nevezmete na vedomie všetky uvádzané pokyny a pokiaľ prístroj podľa popisu nezmontujete.
- SLO** Stroja ne smete zaganjati preden preberete to navodilo za uporabo, upoštevate vse navedene napotke in stroj sestavite na opisani način.

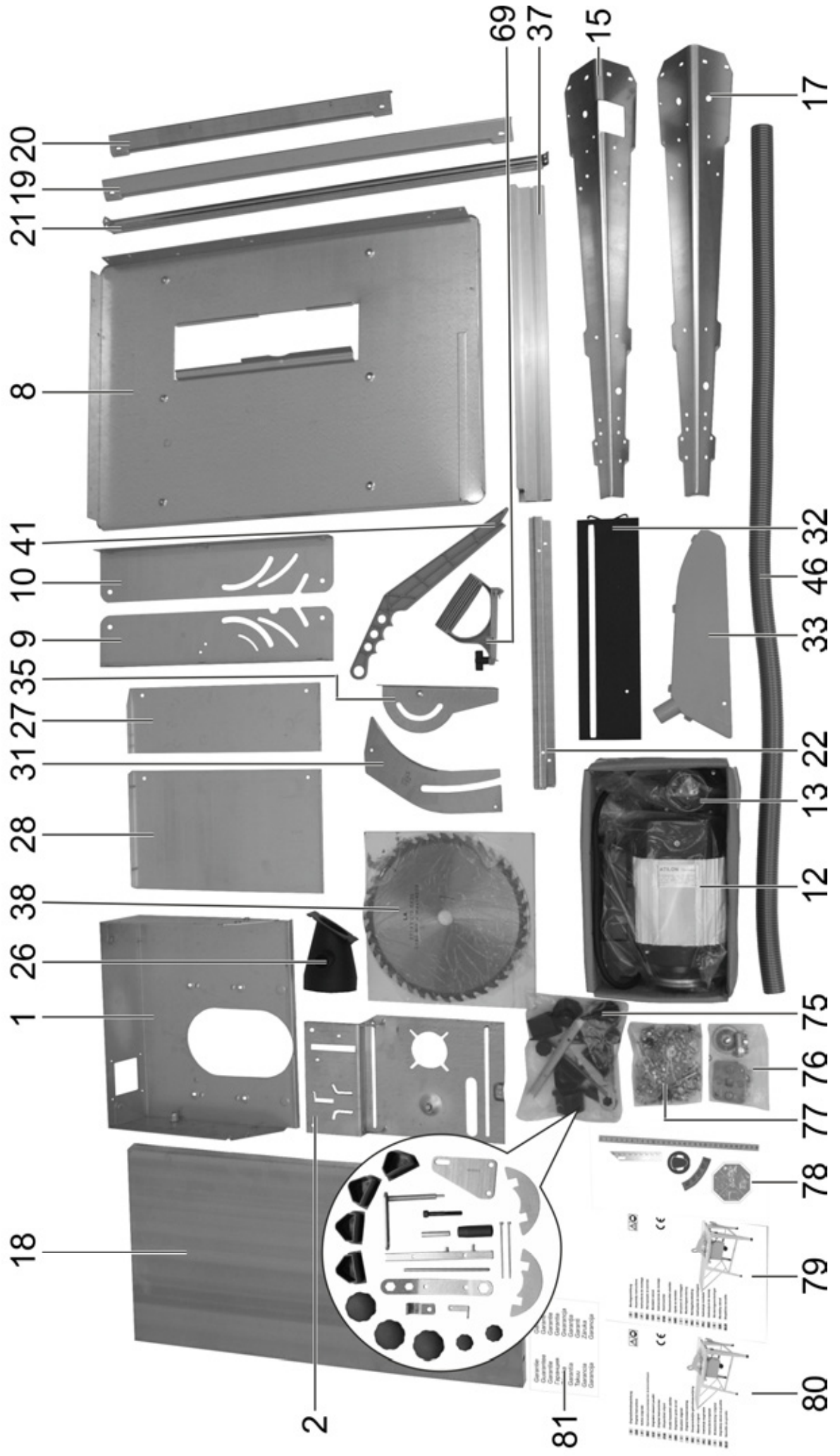

D Lieferumfang - **GB** Extent of delivery

D

- | | |
|----------------------------------|--|
| 1. Spankasten | 31. Spaltkeil |
| 2. Motorführungsplatte | 32. Tischeinlage |
| 8. Sägetischplatte | 33. Schutzhaube |
| 9. Tragblech - vorn | 35. Winkel |
| 10. Tragblech - hinten | 37. Anschlaglineal |
| 12. Motor | 38. Sägeblatt Hartmetall Ø 315 mm |
| 13. Schalter-Stecker-Kombination | 41. Schiebestock |
| 15. Tischbein (mit Aussparung) | 46. Absaugschlauch |
| 17. Tischbein (3x) | 69. Handgriff für Schiebeholz |
| 18. Tischverlängerung | 75. Zubehörbeutel |
| 19. Strebe – lang (2x) | 76. Zubehörbeutel für Arbeitsschritte Abb. 12 - 14 |
| 20. Strebe – kurz (2x) | 77. Schraubenbeutel |
| 21. Verbindungsstrebe (2x) | 78. Zubehörbeutel (Aufkleber) |
| 22. Führung (2x) | 79. Montageanleitung |
| 26. Absaugstutzen | 80. Betriebsanleitung |
| 27. Schutzklappe | 81. Garantieerklärung |
| 28. Spankastendeckel | |

 Eine detaillierte Explosionszeichnung und Ersatzteilliste finden Sie am Ende dieser Montageanleitung.

 Überprüfen Sie den Karton auf

- Vollständigkeit
- evtl. Transportschäden

Teilen Sie Beanstandungen umgehend dem Händler, Zulieferer bzw. Hersteller mit. Spätere Reklamationen werden nicht anerkannt.

GB

- | | |
|--------------------------------|---|
| 1. Chips box | 31. Splitting wedge |
| 2. Motor guidance plate | 32. Table insert |
| 8. Saw table board | 33. Protective guard |
| 9. Supporting plate, front | 35. Angle |
| 10. Supporting plate, rear | 37. Stop ruler |
| 12. Motor | 38. Saw blade carbide tipped Ø 315 mm |
| 13. Switch-plug combination | 41. Push stick |
| 15. Table leg (with recess) | 46. Hose |
| 17. Table leg (3x) | 69. Handle for push block |
| 18. Table extension | 75. Accessories bag |
| 19. Brace, long (2x) | 76. Accessories bag for step fig. 12 - 14 |
| 20. Brace, short (2x) | 77. Fastener bag |
| 21. Connecting brace (2x) | 78. Accessories bag (labels) |
| 22. Guide (2x) | 79. Assembly instructions |
| 26. Extractor connecting piece | 80. Original instructions |
| 27. Protective cap | 81. Terms of warranty |
| 28. Chip box lid | |

 You can find a detailed explosion drawing and spare part list at the end of these assembly instructions.

 After unpacking, check the contents of the box for

- completeness
- possible transport damage

Report any damage or missing items to your dealer, supplier or the manufacturer immediately. Complaints made at a later date will not be acknowledged.

F

- | | |
|-------------------------------------|--|
| 1. Boîte à copeaux | 31. Couteau diviseur |
| 2. Plaque de guidage moteur | 32. Garniture de table |
| 8. Table de scie | 33. Capot de protection |
| 9. Tôle de support - avant | 35. Équerre |
| 10. Tôle de support - arrière | 37. Règle de butée |
| 12. Moteur | 38. Lame de scie en carbure Ø 315 mm |
| 13. Interrupteur-fiche combiné | 41. Patin de poussée |
| 15. Pied de table (avec échancrure) | 46. Tuyau |
| 17. Pied de table (3x) | 69. Poignée du bloc poussoir |
| 18. Rallonge de table | 75. Sachet d'accessoires |
| 19. Entretoise - longue (2x) | 76. Sachet d'accessoires pour étape fig. 12 - 14 |
| 20. Entretoise - courte (2x) | 77. Sachet à vis |
| 21. Entretoise de liaison (2x) | 78. Sachet d'accessoires (pour les autocollants) |
| 22. Guidage (2x) | 79. Instructions d'assemblage |
| 26. Tubulure d'aspiration | 80. Instructions d'utilisation |
| 27. Calotte de protection | 81. Déclaration de garantie |
| 28. Couverture de boîte à copeaux | |

 Une vue éclatée détaillée et une liste des pièces de rechange se trouve à la fin de ces instructions de montage.

 Après le déballage, vérifier le contenu des colis

- le caractère complet de la fourniture
- les éventuels dommages dus au transport

Informez immédiatement le revendeur, le transporteur et / ou le fabricant en cas de réclamation. Sachez que les réclamations ultérieures ne sont plus acceptées.

BG

- | | |
|------------------------------------|--|
| 1. Кутия за стърготини | 31. Разцепващ клин |
| 2. Водеща плоча на двигателя | 32. Настолна подложка |
| 8. Плот на масата за рязане | 33. Защитен капак |
| 9. Носеща ламарина - предна | 35. Винкел |
| 10. Носеща ламарина - задна | 37. Ограничителен линеал |
| 12. Двигател | 38. Трион от твърд метал Ø 315 mm |
| 13. Комбинация прекъсвач-щепсел | 41. Плъзгаща опора |
| 15. Крак на масата (с прорез) | 46. Смукателен шлаух |
| 17. Крак на масата (3x) | 69. Ръкохватка за плъзгащо се дървено трупче |
| 18. Удължение на масата | 75. Плик с принадлежности |
| 19. Стойка - дълга (2x) | 76. Плик с принадлежности за работни стъпки фиг. 12 - 14 |
| 20. Стойка - къса (2x) | 77. Торбичка с болтове |
| 21. Verbindungsstrebe (2x) | 78. Плик с принадлежности (стикери) |
| 22. Водач (2x) | 79. Инструкции за монтаж |
| 26. Смукателен щуцер | 80. Ръководство за обслужване |
| 27. Защитна клапа | 81. Декларация за гаранция |
| 28. Капак на кутията за стърготини | |

 Подробен технически чертеж и списък на резервните части ще намерите в края на настоящото упътване за монтаж.

 След разпаковане проверете съдържанието на кашона за:

- пълнота
- евентуални повреди при транспорта

Рекламирайте незабавно пред продавача, доставчика или производителя. Предявени по-късно претенции няма да бъдат признати. Рекламации, направени по-късно, не се признават.

CZ

- | | |
|-----------------------------|---|
| 1. Pílinová schránka | 31. Rozvorný klín |
| 2. Motorová vodící destička | 32. Stolová vložka |
| 8. Deska stolu | 33. Kryt kotouče |
| 9. Přední nosný plech | 35. Úhel |
| 10. Zadní nosný plech | 37. Dorazové pravítko |
| 12. Motor | 38. Pilový kotouč-tvrký kov Ø 315 mm |
| 13. Spínač-vypínač | 41. Posunovač materiálu |
| 15. Stolní noha s vybráním | 46. Odsávací hadice |
| 17. Stolní noha (3x) | 69. Rukojeť pro posunovací dřevo |
| 18. Prodloužení stolu | 75. Sáček s příslušenstvím |
| 19. Vzpěry dlouhé (2x) | 76. Sáček s příslušenstvím pro pracovní úkony obr.12-14 |
| 20. Vzpěry krátké (2x) | 77. Sáček se šrouby |
| 21. Spojovací vzpěry (2x) | 78. Sáček s nálepkami |
| 22. Vedení (2x) | 79. Montážní návod |
| 26. Odsávací hrdlo | 80. Návod k použití |
| 27. Ochranná klapka | 81. Záruční list |
| 28. Víko pílinové schránky | |

 Podrobné rozkreslení stroje a seznam náhradních dílů naleznete v závěru tohoto montážního návodu.

 Po rozbalení dodávky z kartonu přezkontrolujte

- úplnost dodávky
- event. škody způsobené transportem

Jestliže zjistíte závady, sdělte tyto neprodleně svému prodejci nebo přímo výrobci. Pozdější reklamace nebudou uznány.

E

- | | |
|---------------------------------------|--|
| 1. Caja de virutas | 31. Cuña de partir |
| 2. Placa de guía del motor | 32. Pieza de inserción de la mesa |
| 8. Tablero de la mesa de sierra | 33. Cubierta protectora |
| 9. Chapa portante - adelante | 35. Ángulo |
| 10. Chapa portante - atrás | 37. Regla de tope |
| 12. Motor | 38. Hoja de sierra metal duro Ø 315 mm |
| 13. Combinación interruptor | 41. Barra de empuje |
| 15. Pata de la mesa (con escotadura) | 46. Tubo flexible de aspiración |
| 17. Pata de la mesa (3x) | 69. Empuñadura para la madera de empuje |
| 18. Prolongación de la mesa | 75. Bolsa de accesorios |
| 19. Refuerzo transversal - largo (2x) | 76. Bolsa de accesorios para paso fig. 12 - 14 |
| 20. Refuerzo transversal - corto (2x) | 77. Bolsa de tornillos |
| 21. Refuerzo de unión (2x) | 78. Bolsa de accesorios (Pegatina) |
| 22. Guía (2x) | 79. Instrucciones de ensamblaje |
| 26. Tubuladura de aspiración | 80. Instrucciones de manejo |
| 27. Tapa protectora rebatible | 81. declaración de garantía |
| 28. Tapa de la caja de virutas | |

 Encontrará un plano de despiece detallado y una lista de repuestos al final de estas instrucciones de montaje.

 Examine el contenido de la caja de cartón después de desembalar con respecto a

- su integridad
- posibles daños originados durante el transporte

Comuniqué inmediatamente sus objeciones al comerciante, subcontratista o fabricante. Reclamaciones posteriores no serán consideradas.

FIN

- | | |
|----------------------------------|--|
| 1. Purulaatikko | 31. Halkaisuveitsi |
| 2. Moottorin kiinnityslevy | 32. Kitalevy |
| 8. Pöytälevy | 33. Suojakansi |
| 9. Kannatinlevy, edessä | 35. Kulma |
| 10. Kannatinlevy, takana | 37. Ohjain |
| 12. Moottori | 38. Sahanterä kovametalli Ø 315 mm |
| 13. Katkaisija - kytkeyhdistelmä | 41. Työntökahva |
| 15. Pöydän jalka (aukolla) | 46. Letku |
| 17. Pöydän jalka (3x) | 69. Kahva työntöpuuta varten |
| 18. Pöydän jatke | 75. Varustepussi |
| 19. Tuki - pitkä (2x) | 76. Varustepussi kuvien 12 – 14 työvaiheita varten |
| 20. Tuki - lyhyt (2x) | 77. Ruuvipussi |
| 21. Välituki (2x) | 78. Varustepussi (tarrat) |
| 22. Ohjain (2x) | 79. Asennusohje |
| 26. Imurinliitäntä | 80. Alkuperäiset ohjeet |
| 27. Suojaluukku | 81. Takuuselvitys |
| 28. Purulaatikon kansi | |

 Yksityiskohtainen räjäytyskuva ja varaosaluettelo on tämän asennusohjeen lopussa.

 Tarkista pakkauksen purkamisen jälkeen laatikon sisällön

- täydellisyys
- mahd. kuljetusvauriot

Esitä valitukset kauppiaalle, laitteen toimittajalle tai valmistajalle välittömästi. Jälkeenpäin esitettyjä valituksia ei hyväksytä.

H

- | | |
|-------------------------------------|--|
| 1. Forgácsjáróló | 31. Hasítóék |
| 2. Motorvezetőlemez | 32. Asztalbetét |
| 8. Fűrészasztallap | 33. Védőburok |
| 9. Tartólemez - elől | 35. Szögacél |
| 10. Tartólemez - hátul | 37. Ütközővonalzó |
| 12. Motor | 38. HM-Fűrészlap Ø 315 mm |
| 13. Kapcsoló-dugaszoló-kombináció | 41. Tolórúd |
| 15. Asztalláb (rögzítéshez üregelt) | 46. Elszívó tömlő |
| 17. Asztalláb (3x) | 69. Kézi fogantyú tolófához |
| 18. Asztalláb | 75. Zsák tartozékok |
| 19. Merevítő - hosszú (2x) | 76. Zsák tartozékok a 12. – 14. ábrán jelzett műveletekhez |
| 20. Merevítő - rövid (2x) | 77. Csavartasak |
| 21. Összekötőmerevítő (2x) | 78. Zsák tartozékok (matrica) |
| 22. Vezető (2x) | 79. Összeszerelési útmutató |
| 26. Elszívócsonk | 80. Kezelési utasítás |
| 27. Védőfedél | 81. Garancianyilatkozat |
| 28. Forgácsstartáy fedele | |

 Az összeszerelési útmutató végén található egy részletes robbantott rajz és a pótalkatrész jegyzék.

 A kicsomagolás után kérjük, ellenőrizze a karton tartalmának

- teljességét
- és esetleges szállítási sérüléseit

Kifogásait haladéktalanul közölje a kereskedővel, szállítóval ill. gyártóval. A későbbi reklamációkat nem áll módunkban elismerni.

HR

- | | |
|----------------------------------|---|
| 1. Kutija za piljevinu | 31. Klin za cijepanje |
| 2. Ploča s vodilicom motora | 32. Stolni umetak |
| 8. Ploča stola za rezanje | 33. Zaštitni poklopac |
| 9. Nosivi lim - srijeda | 35. Kutnik |
| 10. Nosivi lim – straga | 37. Granično ravnalo |
| 12. Motor | 38. List pile od tvrdog metala Ø 315 mm |
| 13. Kombinacija prekidač-utikač | 41. Komad za guranje |
| 15. Noga stola (s otvorom) | 46. Usisno crijevo |
| 17. Noga stola (3x) | 69. Ručka za drvo za guranje |
| 18. Produžetak stola | 75. Kesica s priborom |
| 19. Potporanj – dugi (2x) | 76. Kesica s priborom za radne korake sl. 12 - 14 |
| 20. Potporanj – kratki (2x) | 77. Kesica sa zavrtnjima |
| 21. Spojni potporanj (2x) | 78. Kesica s priborom (naljepnica) |
| 22. Vodilica (2x) | 79. Upute za montažu |
| 26. Usisni nastavci | 80. Uputa za uporabu |
| 27. Zaštitni poklopac | 81. Izjava o garanciji |
| 28. Poklopac kutije za piljevinu | |

 Detaljan shematski prikaz i popis rezervnih dijelova naći ćete na kraju ovih uputa za montažu.

 Nakon što ispakirate sadržaj kartona pregledajte na

- potpunost
- evtl. oštećenja kroz transport

Reklamacije odmah prijavite trgovcu, distributeru ili proizvođaču. Kasnije reklamacije se ne priznaju.

I

- | | |
|---|--|
| 1. Cassetta raccogli-trucioli | 31. Cuneo |
| 2. Piastra di guida del motore | 32. Inserto banco |
| 8. Piano banco della sega | 33. Cappa di protezione |
| 9. Lamiera portante - anteriore | 35. Angolare |
| 10. Lamiera portante - posteriore | 37. Riga a T |
| 12. Motore | 38. Lama in HM Ø 315 mm |
| 13. Interruttore e connettore combinati | 41. Asta di guida |
| 15. Gamba del banco (a cavità) | 46. Tubo flessibile di aspirazione |
| 17. Gamba del banco (3x) | 69. Impugnatura per asse |
| 18. Prolunga banco | 75. Sacchetto accessori |
| 19. Traversa lunga (2x) | 76. Sacchetto accessori per fasi di lavoro figg. 12 - 14 |
| 20. Traversa corta (2x) | 77. Confezione di viti |
| 21. Traversa di giunzione (2x) | 78. Sacchetto accessori (adesivi) |
| 22. Guida (2x) | 79. Istruzioni di montaggio |
| 26. Raccordo di aspirazione | 80. Istruzioni per l'uso |
| 27. Sportello di protezione | 81. Dichiarazione di garanzia |
| 28. Coperchio cassetta di raccogli-trucioli | |

 Per una vista esplosa dettagliata e l'elenco dei ricambi, vedere la fine delle Istruzioni di montaggio.

 Dopo il disimballaggio del cartone controllare

- che il suo contenuto sia completo
- l'eventuale presenza di danni causati dal trasporto

In caso di contestazioni informare subito il commerciante, il fornitore oppure il produttore. Le reclamacioni inoltrate successivamente non vengono accettate.

N

- | | |
|----------------------------------|---|
| 1. Sponkasse | 31. Kløyvekile |
| 2. Motorføringsplate | 32. Bordinnlegg |
| 8. Sagbordplate | 33. Vernehette |
| 9. Bæreplate foran | 35. Vinkel |
| 10. Bæreplate bak | 37. Anslagslinjal |
| 12. Motor | 38. Hardmetallsagblad Ø 315 mm |
| 13. Bryter – plugg – kombinasjon | 41. Skyvestokk |
| 15. Bordben (med utsparing) | 46. Utsugingsslange |
| 17. Bordben (3x) | 69. Håndtak for skyvetre |
| 18. Bordforlenger | 75. Tilbehørspose |
| 19. Bæreplate foran (2x) | 76. Tilbehørspose for arbeidsskrittene fig. 12 - 14 |
| 20. Bæreplate bak (2x) | 77. Skruepose |
| 21. Forbindelsesbjelke (2x) | 78. Tilbehørspose (klistremerke) |
| 22. Føring (2x) | 79. Monteringsanvisning |
| 26. Utsugingsstuss | 80. Bruksanvisning |
| 27. Vernehette | 81. Garantierklæring |
| 28. Sponkasselokk | |

 Bak i denne monteringsanvisningen finner du en detaljert eksplosjonstegning og reservedelsliste.

 Kontroller følgende når du har pakket ut esken

- er esken komplett
- har det oppstått ev. transportskader

Reklamer omgående til forhandleren, leverandøren hhv. produsenten. Senere reklamasjoner godkjennes ikke.

NL

- | | |
|-----------------------------------|---|
| 1. spankast | 31. splijtwig |
| 2. motorgeleidingsplaat | 32. tafelinzetstuk |
| 8. zaagtafelblad | 33. schermkap |
| 9. draagplaat - voor | 35. hoek |
| 10. draagplaat - achter | 37. aanslagliniaal |
| 12. motor | 38. zaagblad hardmetaal Ø 315 mm |
| 13. schakelaar-stekker-combinatie | 41. schuifstok |
| 15. tafelpoot (met uitsparing) | 46. slang |
| 17. tafelpoot (3x) | 69. handgreep voor schuifhout |
| 18. tafelverlenging | 75. toebehorenzak |
| 19. steun – lang (2x) | 76. toebehorenzak voor handelingen afb. 12 - 14 |
| 20. steun – kort (2x) | 77. schroevenzak |
| 21. Verbindingssteun (2x) | 78. toebehorenzak (Sticker) |
| 22. Geleiding (2x) | 79. montagehandleiding |
| 26. afzuigsteun | 80. bedieningsaanwijzing |
| 27. schermklep | 81. garantieverklaring |
| 28. spankastdeksel | |

 Een gedetailleerde explosietekening en een lijst met reservedelen vind tu op het einde van deze montage-instructie.

 Controleer na het uitpakken de inhoud van de ver-pakking op

- Aanwezigheid van alle onderdelen
- Eventuele transportschade

In het geval van onvolkomenheden dit direct aan uw leverancier melden. Latere reclamaties worden niet in behandeling genomen.

P

- | | |
|---|--|
| 1. colector de aparas | 31. cunha de separação |
| 2. placa de guia do motor | 32. resguardo da bancada |
| 8. bancada da serra circular | 33. cobertura de protecção |
| 9. suporte da bancada (frente) | 35. esquadro |
| 10. suporte da bancada (trás) | 37. régua de batente |
| 12. motor | 38. disco de serra metal duro Ø 315 mm |
| 13. combinação interruptor-ficha para motor | 41. espátula |
| 15. perna da bancada (com entalhe) | 46. anilha mangueira de aspiração |
| 17. perna da bancada (3x) | 69. punho para empurrador |
| 18. extensão da bancada | 75. saco de acessórios |
| 19. barra lateral longa (2x) | 76. saco de acessórios para passo de trabalho fig. 12 - 14 |
| 20. barra lateral curta (2x) | 77. saco de parafusos |
| 21. barra de suporte (2x) | 78. saco de acessórios (autocolante) |
| 22. guia (2x) | 79. instruções de montagem |
| 26. bocal de aspiração | 80. manual de instruções |
| 27. tampa de protecção | 81. declaração de garantia |
| 28. tampa do colector de aparas | |

 Encontra um desenho pormenorizado de vista explodida e lista de peças de substituição no final destas instruções de montagem.

 Verifique se a embalagem de cartão está

- completa
- com eventuais danos de transporte

Comunique imediatamente as reclamações ao vendedor, fornecedor ou fabricante. Não serão reconhecidas reclamações posteriores a esse momento.

PL

- | | |
|---------------------------------|--|
| 1. Skrzynia na wióry | 31. Klin rozdzielnika |
| 2. Prowadnik silnika | 32. Wkład stołowy |
| 8. Płyta stołowa piły tarczowej | 33. Kołpak ochronny |
| 9. Blacha wsporcza - przód | 35. Kątownik |
| 10. Blacha wsporcza - tył | 37. Linijka zderzakowa |
| 12. Silnik | 38. Tarcza piły typu HM Ø 315 mm |
| 13. Kombinacja przełącznik | 41. Drażek przestawny |
| 15. Noga stołu (z wycięciem) | 46. Wąż odkurzacza |
| 17. Noga stołu (3x) | 69. Uchwyt na kółek do popychania |
| 18. Przedłużenie stołu | 75. Worek na akcesoria |
| 19. Podpora – długa (2x) | 76. Worek na akcesoria do prac wg rys. 12 - 14 |
| 20. Podpora – krótka (2x) | 77. Worek na śruby |
| 21. Podpora połączeniowa (2x) | 78. Worek na akcesoria (Naklejki) |
| 22. Prowadnica (2x) | 79. Instrukcja montażu |
| 26. Króciec odkurzacza | 80. Instrukcja obsługi |
| 27. Kłapa ochronna | 81. Oświadczenie o gwarancji |
| 28. Pokrywa skrzyni na wióry | |

 Szczegółowy rysunek w rozbiciu na części i lista części zamiennych znajdują się na końcu niniejszej instrukcji montażu.

 Po rozpakowaniu kartonów należy sprawdzić

- kompletność dostawy
- ew. szkody transportowe

Należy odwrotnie poinformować dystrybutora, dostawcę bądź producenta o zastrzeżeniach. Późniejsze reklamacje nie zostaną uwzględnione.

RO

1. Cutie de rumeguș
2. Placă de ghidaj pentru motor
8. Placa mesei ferăstrăului
9. Placă portantă - față
10. Placă portantă - spate
12. Motor
13. Combinație comutator-ștecăr
15. Picioarul mesei (cu decupaj)
17. Picioarul mesei (3x)
18. Prelungire masă
19. Bară - lungă (2x)
20. Bară-scurtă (2x)
21. Contrafișă de legătură (2x)
22. Ghidaj (2x)
26. Ștuțuri de aspirare
27. Clapa de protecție
28. Capacul cutiei pentru șpan
31. Pană de despicat
32. Suport al mesei
33. Carcasă de protecție
35. Cornier
37. Teu
38. Pânza de ferăstrău aliaj dur Ø 315 mm
41. Bară de împingere
46. Furtun de aspirație
69. Măner pentru împingătorul din lemn
75. Punga pentru accesorii
76. Punga pentru accesorii pentru pașii de lucru din imag. 12 - 14
77. Pungă cu șuruburi
78. Punga pentru accesorii (etichetă adezivă)
79. Instrucțiuni de montaj
80. Instrucțiune de folosire
81. Declarație de garanție

 La sfârșitul acestor instrucțiuni de montaj, găsiți un desen explodat detaliat și lista de piese de schimb.

 Verificați după despachetare, dacă conținutul cartonului

- este complet
- și dacă nu a fost deteriorat în timpul transportului

Transmiteți reclamațiile imediat comerciantului, furnizorului respectiv producătorului. Reclamațiile ulterioare nu se iau în considerare.

S

1. Spånlåda
2. Motorförlängningsplatta
8. Sågbordsskiva
9. Bårplåt - fram
10. Bårplåt - bak
12. Motor
13. Brytare - kontakt - kombination
15. Bordsben (med ursparing)
17. Bordsben (3x)
18. Bordsförlängning
19. Stötta - lång (2x)
20. Stötta - kort (2x)
21. Förbindelsestötta (2x)
22. Förning (2x)
26. Uppsugningsstöd
27. Skyddslucka
28. Spånlådelock
31. Skiljekil
32. Bordsinlägg
33. Skyddskåpa
35. Vinkel
37. Anslagslinjal
38. Sågklinga hårdmetall Ø 315 mm
41. Matningspinne
46. Slangen
69. Handtag för skjutträ
75. Tillbehörspåse
76. Tillbehörspåse för arbetssteg bild 12 - 14
77. Skruvpåse
78. Tillbehörspåse (Etikett)
79. Monteringsanvisning
80. Bruksanvisning
81. Garantiförklaring

 En detaljerad explosionsritning och reservdelslista finner ni i slutet av denna montageanvisning.

 Kontrollera innehållet i kartongen dvs

- om leveransen är komplett
- om leveransen ev. har tagit skada

Informera din återförsäljare, leverantören resp. tillverkaren omgående om någon del fattas eller har tagit skada. Senare reklamationer kan inte accepteras.

SK

- | | |
|-----------------------------|---|
| 1. Pílinova schránka | 31. Roztvárací koin |
| 2. Vodiace doska motora | 32. Stolová vložka |
| 8. Doska stola píly | 33. Kryt kotúče |
| 9. Nosný plech vpredu | 35. Uhol |
| 10. Nosný plech vzadu | 37. Lineál dorazu |
| 12. Motor | 38. Pílový kotúč tvrdená ocel Ø 315 mm |
| 13. Spínač, vypínač | 41. Posúvač |
| 15. Stolná noha(s vybraním) | 46. Odsávacie hadice |
| 17. Stolná noha (3x) | 69. Rukoväť pre posúvne drevo |
| 18. Predĺženie stola | 75. Vrecko s príslušenstvom |
| 19. Dlhá vzpera (2x) | 76. Vrecko s príslušenstvom pre pracovné úkony podľa obr. 12-14 |
| 20. Krátká vzpera (2x) | 77. Vrecko so skrútkami |
| 21. Spojovacia vzpera (2x) | 78. Vrecko so štítkami |
| 22. Vedenie (2x) | 79. Montážny návod |
| 26. Odsávacie hrdlo | 80. Návod na obsluhu |
| 27. Ochranná klapka | 81. Záručný list |
| 28. Veko pílinové schránky | |

 Podrobné rozkreslenie stroje a zoznam náhradných dielov je uvedený v závere tohto montážneho návodu.

 Po rozbalení prekontrolujte pri obsahu kartónovej krabice

- kompletnosť
- prípadné poškodenia spôsobené transportom

Svoje sťažnosti oznámte obratom predajcovi, dodávateľovi príp. výrobcovi. Neskoršie reklamácie nebudú uznané.

SLO

- | | |
|----------------------------------|---|
| 1. zaboje za ostružke | 31. cepilni klin |
| 2. vodilna plošča motorja | 32. mizni vložek |
| 8. plošča žagine mize | 33. zaščitnega pokrova |
| 9. nosilna pločevina – spredaj | 35. kot |
| 10. nosilna pločevina – zadaj | 37. prislonsko ravnilo |
| 12. motor | 38. žagin list trda kovina Ø 315 mm |
| 13. kombinacija stikala in vtiča | 41. potisna palica |
| 15. noga mize (z izrezom) | 46. odsesovalna cev |
| 17. noga mize (3x) | 69. ročaj za potisni les |
| 18. podaljšek mize | 75. vrečka z opremo |
| 19. opornik – dolgi (2x) | 76. vrečka z opremo za delovne korake sl. 12 - 14 |
| 20. opornik – kratek (2x) | 77. vrečka za vijake |
| 21. vezne prečke (2x) | 78. vrečka z opremo (nalepka) |
| 22. vodilo (2x) | 79. navodila za montažo |
| 26. odsesovalni nastavek | 80. navodilo za uporabo |
| 27. zaščitna loputa | 81. garancijska izjava |
| 28. pokrov zaboja za ostružke | |

 Podrobna eksplozijska risba in seznam nadomestnih delov sta na koncu teh navodil za sestavo.

 Po jemanju iz embalaže preverite ali je vsebina škatle

- popolna
- Morebitne transportne poškodbe

O pritožbah takoj obvestite prodajalca, dobavitelja oz. proizvajalca. Poznejših reklamacij ne moremo priznati.

D

 **Wichtige Hinweise zum sachgerechten Umgang.** Das Nichtbeachten dieser Hinweise kann zu Störungen führen.

 **Benutzerhinweise.** Diese Hinweise helfen Ihnen, alle Funktionen optimal zu nutzen.

Bei Problemen mit der Montage setzen Sie sich bitte mit unserem Kundendienst in Verbindung.

 Tel. +49 (0) 23 82 / 8 92 - 104

GB

 **Important information on proper handling.** Failure to observe these instructions may lead to malfunction.

 **User information.** This information helps you to use all the functions optimally.

F

 **Consignes d'utilisation conforme importantes.** Le non-respect de ces consignes peut entraîner des défauts fonctionnels.

 **Consignes d'utilisation.** Ces indications sont d'une aide précieuse pour un emploi optimal des différentes fonctions.

BG

 **Важни указания за правилна работа.** Неспазването на тези указания може да доведе до неизправности.

 **Указания за ползвателя.** Тези указания ще ви помогнат да използвате оптимално всички функции.

CZ

 **Důležité informace správného zacházení se strojem.** Při nedbání těchto pokynů může dojít k poruchám či poškození stroje.

 **Pokyny pro uživatele.** Tyto informace Vám pomohou všechny funkce stroje optimálně využít.

E

 **Instrucción importante para un manejo correcto.** Desatender esta instrucción puede provocar fallos.

 **Instrucción para el usuario.** Esta instrucción le ayudará a hacer un uso óptimo de todas las funciones.

FIN

 **Tärkeitä ohjeita asianmukaista käyttöä varten.** Kyseisten ohjeiden laiminlyönti voi johtaa häiriöihin.

 **Käyttäjähjeita.** Kyseiset ohjeet auttavat käyttämään kaikkia toimintoja tehokkaasti.

H

 **Fontos tudnivalók a szakszerű használatához.** E tudnivalók figyelmen kívül hagyásától üzembavarok keletkezhetnek.

 **Használati tudnivalók.** Ezek az útmutatások segítenek a gép minden funkciójának legjobb kihasználásában.

HR

 **Važne napomene za pravilan rad.** Nepridržavanje ovih napomena može da dovesti do smetnji.

 **Napomene korisniku.** Ove napomene Vam pomažu da optimalno iskoristite sve funkcije uređaja.

I

 **Avvisi importanti per un utilizzo conforme.** La mancata osservanza di questi avvisi potrebbe causare guasti.

 **Avvisi per l'utente.** Questi avvisi aiutano l'utente a sfruttare al meglio tutte le funzionalità.

N

 **Viktige informasjoner angående riktig behandling.** Hvis man ikke tar hensyn til disse informasjonene kan det oppstå feil.

 **Brukerinformasjoner.** Disse informasjonene hjelper deg til å benytte alle funksjonene optimalt.

NL

 **Belangrijke aanwijzing voor het vakkundig gebruik.** Het niet opvolgen van deze aanwijzingen kan tot leiden.

 **Gebruikersaanwijzingen.** Deze aanwijzingen helpen u de machine optimaal te benutten.

P

 **Indicações importantes sobre o manuseamento adequado.** A inobservância destas indicações pode provocar falhas.

 **Indicações ao utilizador.** Estas indicações ajudam-no a utilizar todas as funções de forma optimizada.

PL

 **Ważne wskazówki dotyczące prawidłowej obsługi.** Nieprzestrzeganie niniejszych wskazówek może prowadzić do zakłóceń w pracy urządzenia.

 **Wskazówki dla użytkownika.** Wskazówki te pomagają w optymalnym wykorzystaniu wszystkich funkcji urządzenia.

RO

 **Indicații importante privind utiliz area competentă.** Nerespectarea acestor indicații poate duce la perturbații.

 **Instrucțiuni de folosire.** Aceste indicații vă ajută să folosiți în mod optim toate funcțiile.

S

 **Viktiga hänvisningar rörande en korrekt hantering.** Om man inte beaktar dessa hänvisningar kan detta leda till störningar.

 **Användarhänvisningar.** Dessa hänvisningar hjälper Er att utnyttja alla funktioner på ett optimalt sätt.

SK

 **Dôležité pokyny pre primerané zaobchádzanie.** Nerešpektovanie týchto pokynov môže viesť k poruchám.

 **Pokyny pre užívateľa.** Tieto pokyny Vám pomôžu optimálne využívať všetky funkcie prístroja.

SLO

 **Pomembni napotki k z namenom skladni uporabi.** Neupoštevanje podanih napotkov lahko povzroči motnje.

 **Napotki za uporabo.** S pomočjo teh napotkov boste lahko optimalno izkoristili vse funkcije.

D Zusammenbau - **GB** Assembly - **F** Assemblage - **BG** Монтаж - **CZ** Montáž
E Montaje - **FIN** Kokoonpano - **H** Összeállítás - **HR** Sastavljanje
I Montaggio - **N** Monteringen - **NL** Samenbouw - **P** Montagem - **PL** Montaż
RO Montarea - **S** Monteringen - **SK** Montáž - **SLO** Montaža

D Für den Zusammenbau der Säge benötigen Sie folgende Werkzeuge:

GB To assemble the saw, you need the following tools:

F Les outils suivants sont nécessaires à l'assemblage de la scie:

BG За монтажа на резачката са ви необходими следните инструменти:

CZ Pro sestavení okružní stolní potřebujete následující nástroje:

E Para el ensamblaje de la sierra necesita Vd. las siguientes herramientas:

FIN Rakennussirkkeli kokoamiseen tarvitaan seuraavat työkalut:

H A fűrész összeszereléséhez a következő szerszámokra van szükség:

HR Za montažu pile potrebni su Vam sljedeći alati:

I Per il montaggio della sega sono necessari i seguenti utensili:

N For monteringen av sagen trenger du følgende verktøy:

NL Voor de montage van de zaag hebt u volgende gereedschappen nodig:

P Para montar a serra circular de bancada, necessita das seguintes ferramentas:

PL Do montaży piły niezbędne są następujące narzędzia:

RO Pentru montarea ferăstrăului, aveți nevoie de următoarele unelte:

S För att kunna montera ihop sågar biföver du följande verktyg:

SK Pre zostavenie kotúčovej píly použite nasledujúce náradie:

SLO Za sestavo žage potrebujete naslednje orodje:

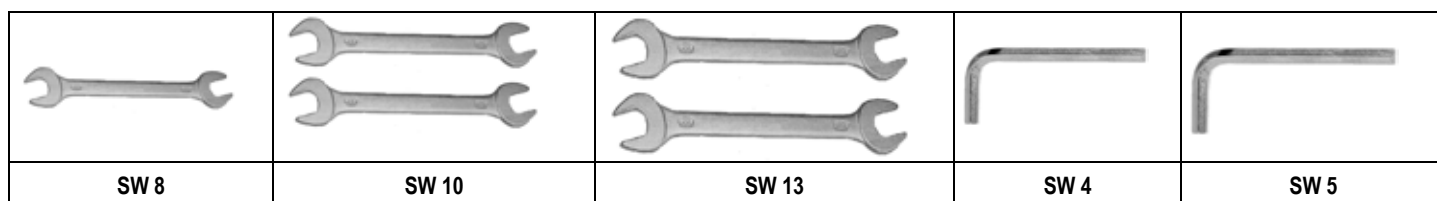

D**Um Zeit zu sparen,**

- benutzen Sie für die Montage wenn möglich das unten abgebildete Werkzeug und sortieren Sie vorab alle Befestigungsteile wie z.B. Schrauben und Muttern.

 Nach der Montage können Befestigungsteile wie z.B. Schrauben und Muttern übrig bleiben.

GB**In order to save time,**

- as far as possible, use the tools illustrated below for installation and sort in advance all fasteners such as screws and nuts.

 Some extra fasteners such as screws and nuts may be left after the assembly.

F**Pour économiser du temps,**

- servez-vous de préférence des outils illustrés ci-après pour le montage et triez tous les éléments de fixation tels que les vis et écrous auparavant.

 Après le montage, des éléments de fixation tels que par ex. des vis et écrous peuvent rester.

BG**За да спестите време,**

- използвайте за монтажа по възможност долупоказания инструмент и преди това сортирайте всички крепежни части, като например болтове и гайки.

 След монтажа могат да останат излишни крепежни части, като например болтове и гайки.

CZ**Abyste ušetřili čas,**

- použijte pokud možno níže vyobrazený nástroj a předem si rozdělte všechny upevňovací prvky jako např. šrouby a matice.

 Po skončení montáže je možné, že některé upevňovací prvky (např. šrouby a matice) zůstanou navíc.

E**Para ahorrar tiempo,**

- utilice para el montaje, si es posible, la herramienta ilustrada abajo, y ordene previamente todas las piezas de fijación, como p. ej. tornillos y tuercas.

 Después del montaje puede que sobren piezas de fijación, como p. ej. tornillos y tuercas.

FIN**Ajan säästämiseksi,**

- käytä asennuksessa mahdollisuuksien mukaan alla olevassa kuvassa esitettyä työkalua ja lajittele ensin kaikki kiinnitysosat kuten esim. ruuvit ja mutterit.

 Asennuksen jälkeen kiinnitysosia, kuten esim. ruuveja ja muttereita, voi jäädä yli.

H**Időt takaríthat meg azzal, ha**

- az összeszereléshez lehetőség szerint az alább ábrázolt szerszámokat használja, valamint a munka megkezdése előtt szétválogatja a rögzítéshez szükséges csavarokat, anyákat és egyéb darabokat.

 Előfordulhat, hogy az összeszerelés után néhány csavar, anya és egyéb szerelési darab megmarad.

HR**Da biste uštedjeli vrijeme,**

- za montažu koristite po mogućnosti niže prikazani alat i prvo sortirajte sve pričvrstne dijelove kao npr. vijke i matice.

 Nakon montaže mogu preostati pričvrstni dijelovi kao što su vijci i matice.

I**Per risparmiare tempo,**

- usare per il montaggio, se possibile, l'utensile sotto illustrato e selezionare prima tutti gli elementi di fissaggio, come ad esempio viti e dadi.

 Dopo il montaggio possono avanzare elementi di fissaggio come ad esempio viti e dadi.

N**For å spare tid,**

- bør du benytte det verktøyet som er avbildet under ved monteringen og du må sortere alle festedelene som f. eks. skruer og muttere på forhånd.

 Etter monteringen kan det hende du har for mange festedeler f. eks. skruer og muttere.

NL**Om tijd te sparen, kunt u het best,**

- voor de montage het hieronder afgebeelde gereedschap gebruiken en sorteer vooraf alle bevestigingsdelen zoals bv schroeven en moeren.

 Na de montage kunnen bevestigingsdelen zoals bv schroeven en moeren overig blijven.

P**Para economizar tempo,**

- Ao efectuar a montagem, use, se possível, a ferramenta abaixo ilustrada e ordene previamente todas as peças de fixação, como por exemplo parafusos e porcas.

 Após a montagem podem restar peças de fixação, como, por exemplo, parafusos e porcas.

PL**Aby zaoszczędzić czas,**

- proszę w miarę możliwości stosować do montażu przedstawione poniżej narzędzie i wcześniej posortować wszystkie elementy montażowe, np. śruby i nakrętki.

 Po montażu mogą pozostać elementy montażowe, np. śruby i nakrętki.

RO**Pentru a economisi timp,**

- utilizați, dacă este posibil, pentru montaj unelte din imaginea de mai jos și sortați în prealabil toate piesele de fixare, ca de ex. șuruburile și piulițele.

 După montaj, se poate să mai rămână câteva piese de fixare, ca de ex. șuruburi sau piulițe.

S**För att spara tid bör du,**

- om möjligt använda de verktyg du ser på bilden nedan och sortera innan alla montagedelar, som t.ex. skruvar och muttrar.

 Efter montaget kan montagedelar, som t.ex. skruvar och muttrar bli över.

SK**Pre ušetrenie času**

- Pre zostavenie píly použite nižšie uvedené náradie a vopred si rozdeľte všetky súčasti pre upevnenie(skrútky a matice).

 Po skončení montáže je možné, že niektoré skrutky, matice alebo podložky zostanú navyše.

SLO**Da privarčujete časa,**

- uporabljajte za montažo spodaj predstavljeno orodje in predhodno razvrstite vse pritrdilne dele, kot so na primer vijaki in matice.

 Po montaži se lahko zgodi, da bodo pritrdilni deli, kot so vijaki in matice, ostali.



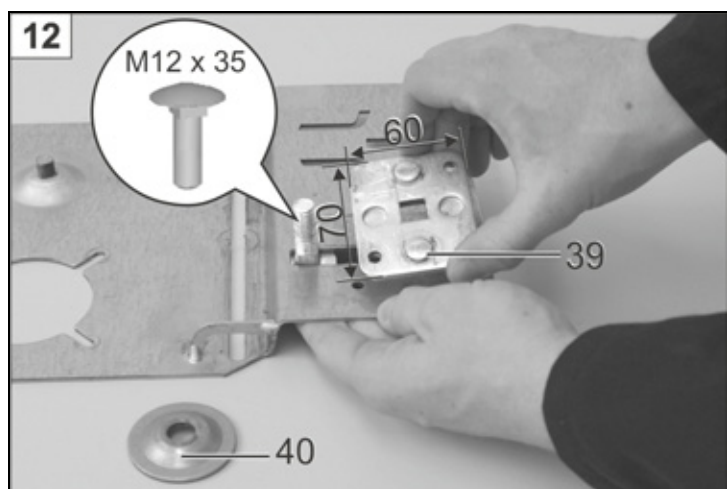

- D** Stecken Sie die Halteplatte (39) auf die Flachrundschraube.
 ☞ Achten Sie dabei auf die richtige Lage der Halteplatte!
- GB** Mount the holding plate (39) onto the flat round screw.
 ☞ Take care of correct position of the holding plate!
- F** Engagez la plaque de support (39) sur le boulon à tête bombée
 ☞ Faites attention à la position correct de la plaque de support !
- BG** Поставете захващащата планка (39) на болта с ниска полуобла глава.
 ☞ При това внимавайте за правилното положение на захващащата планка!
- CZ** Nasad'te desku držáku (39) na šroub s plochou kulovou hlavou.
 ☞ Dbejte přitom na správnou polohu desky držáku!
- E** Encaje la placa de retención (39) en el tornillo de cabeza de lenteja con talón.
 ☞ ¡Tenga cuidado aquí de la correcta posición de la placa de retención!
- FIN** Aseta pitolevy (39) liiteäkantaisen ruuvin päälle.
 ☞ Kiinnitä tällöin huomiota pitolevyn oikeaan asentoon!
- H** Húzza a (39) tartólapot a félgömbfejű csavarra.
 ☞ Ügyeljén enné a tartólap helyes fekvésére!
- HR** Natakните nosivu ploču (39) na vijak zaobljene glave.
 ☞ Pritom pazite na pravilan položaj nosive ploče!
- I** Montare la piastra di sostegno (39) sulla vite con testa a calotta piatta.
 ☞ Accertarsi che la piastra di sostegno sia posizionata correttamente!
- N** Tre holdeplaten (39) på flatrundskruen.
 ☞ Pass på at holdeplaten ligger i riktig posisjon!
- NL** Steek de houderplaat (39) op de vlakke ronde schroef.
 ☞ Let op de goede plaatsing van de houderplaat.
- P** Introduza a placa de suporte (39) no parafuso de cabeça boleada.
 ☞ Ao fazer isto, observe que a placa de suporte fique na posição correcta!
- PL** Proszę nałożyć płytę przytrzymującą (39) na śrubę płaską.
 ☞ Należy przy tym uważać na poprawne położenie tej płyty!
- RO** Introduceți placa de susținere (39) pe șurubul cu cap înecat.
 ☞ Atenție la poziția corectă de deplasare a plăcii de susținere!
- S** Trä hållplatta (39) planrundskruv
 ☞ se till att få fästplattan i rätt läge!
- SK** Nastrčte dosku držiaka na skrutku s plochou guľovou hlavou.
 ☞ Pritom dbajte na správnu polohu dosky.
- SLO** Držalno ploščo (39) vtaknite na ploski okrogli vijak.
 ☞ Bodite pozorni na pravilni položaj držalne plošče!

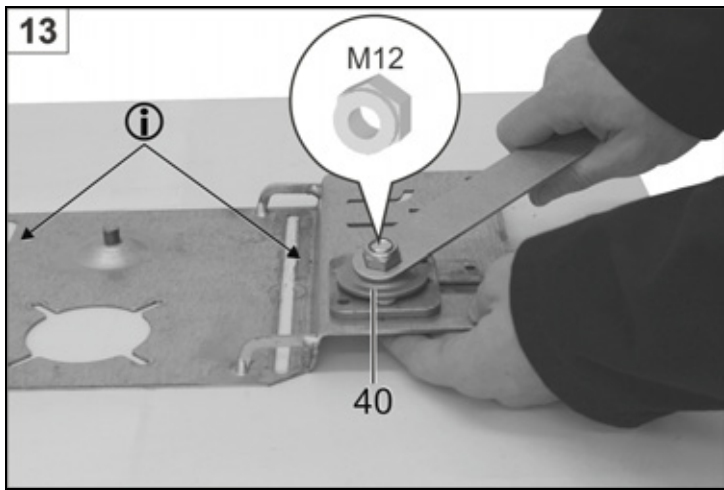

D Stecken Sie Teil 40 auf und schrauben Sie die Mutter auf.

- Mutter nicht fest anziehen! Schraubenende und Mutter müssen abschließen!
- Fett nicht abputzen!

GB Mount part 40 and screw on the nut.

- Do not tighten the nut! Screw end and nut must be flush!
- Do not wipe off the grease!

F Montez la pièce 40 et vissez l'écrou.

- Ne pas serrez l'écrou! La bout de la vis doit être aligne à l'écrou!
- Ne pas essuyer la graisse!

BG Поставете част 40 и завийте гайката.

- Не затягвайте гайката! Краят на болта и гайката трябва да звършват на едно ниво!
- Не почиствайте греста!

CZ Nasad'te díl 40 a našroubujte matici.

- Matici neutahujte napevno! Konec šroubu a matice musí spolu tvořit jednu plochu!
- Tuk neodstraňujte.

E Encaje la pieza 40 y enrosque la tuerca.

- ¡No apriete la tuerca con fuerza! ¡El extremo del tornillo y la tuerca tienen que estar a ras!
- ¡No limpie la grasa!

FIN Pistä osa 40 paikalleen ja ruuvaa mutteri paikalleen.

- Älä kiristä mutteria! Ruuvinpään ja mutterin täytyy olla samassa tasossa!
- Älä pyyhi rasvaa pois!

H Húzza fel az alkatrészt (40) és csavarja be az anyát.

- Az anyát ne húzza meg szorosra! A csavar vége és az anya egy síkban legyen!
- Ne takarítsa le a zsírt!

HR Natakните dio 40 i navrnite maticu.

- Maticu nemojte pritegnuti! Kraj vijka i matica moraju biti u ravni!
- Nemojte obrisati mast!

I Inserire il componente 40 ed avvitare il dado.

- Non serrare troppo il dado! L'estremità della vite ed il dado debbono essere allineati!
- Non rimuovere il grasso!

N Tre på del 40 og skru fast mutterene.

- Ikke trekk til mutterene hardt! Skruende og mutterene må møtes!
- Ikke puss vekk fett!

NL Steek deel 40 op en schroef de moer er op.

- Moet niet vast aantrekken! Einde van de schroef en de moeren moeten aansluiten!
- Het smeervet niet afpoetsen!

P Coloque a peça 40 e enrosque a porca.

- Não apertar muito a porca! A extremidade do parafuso e a porca têm de ficar niveladas!
- Não limpar a massa!

PL Proszę nałożyć część 40 i nakręcić nakrętkę.

- Nie dokręcać mocno nakrętki! Końcówka śruby i nakrętka powinny być przykręcone gładko na tym samym poziomie!
- Nie wycierać smaru!

RO Montaîi piesa 40 și înșurubați piulița.

- Nu strângeți tare piulița! Capătul șurubului trebuie să fie aliniat cu piulița.
- Nu curățați unsoarea!

S Sätt på del 40 och skruva på muttern.

- Dra inte åt muttern fast! Skruvände och mutter måste mötas!
- Torka inte de smörjfett av!

SK Nasad'te díl 40 a naskrútkujte maticu.

- Maticu nie pevne utiahnúť. Konec skrútky a matica musia byť v rovine.
- Neodstraňujte tuk.

SLO Natakните del 40 in privijačite matice.

- Matic ne pritegnite trdo! Konci vijakov in matic morajo biti poravnani!
- Maščobe ne očistite!

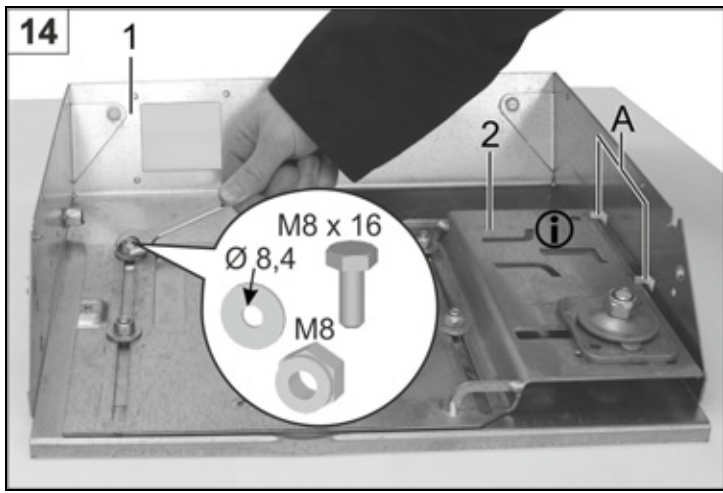

- D** Teil 2 auf Teil 1 stecken und verschrauben.
 ⓘ Drehen Sie jede Mutter $\frac{1}{4}$ Umdrehung zurück!
 ⓘ Teil 2 muß unter den 2 Laschen (A) liegen!

- GB** Mount part 2 on to part 1 and fasten.
 ⓘ Turn the nut back by a quarter turn!
 ⓘ Part 2 must be under the 2 clamps (A)!

- F** Engagez la pièce 2 sur la pièce 1 et vissez-la.
 ⓘ Tournez l'écrou d'env. $\frac{1}{4}$ de tour en arrière !
 ⓘ Pièce 2 doit être sous les 2 pattes (A) !

- BG** Поставете част 2 на част 1 и завинтете.
 ⓘ Развийте всяка гайка $\frac{1}{4}$ оборот!
 ⓘ Част 2 трябва да се намира под 2-те планки (A)!

- CZ** Díl 2 nasadte na díl 1 a sešroubujte.
 ⓘ Každou matici povolte o $\frac{1}{4}$ otáčky zpět.
 ⓘ Díl 2 musí ležet pod 2 styčnicemi(A)!

- E** Encaje la pieza 2 en la pieza 1 y atornille a fondo.
 ⓘ ¡Haga retroceder cada tuerca $\frac{1}{4}$ de vuelta!
 ⓘ ¡La pieza 2 ha de estar bajo las 2 bridas (A)!

- FIN** Aseta osa 2 osan 1 päälle ja ruuvaa kiinni.
 ⓘ Kierrä jokainen mutteri $\frac{1}{4}$ kierrosta taaksepäin!
 ⓘ Osan 2 täytyy olla 2 kielekkeen (A) alla!

- H** A (2) alkatrészt az (1) alkatrészre kell ráhúzni és becsavarni.
 ⓘ Mindegyik csavaranyát $\frac{1}{4}$ fordulattal kell visszacsavarni!
 ⓘ A (2) alkatrészt a két (A) fül alatt legyen!

- HR** Dio 2 nataktnite na dio 1 i pričvrstite.
 ⓘ Odvrnite svaku maticu za $\frac{1}{4}$ okreta!
 ⓘ Dio 2 mora se nalaziti ispod 2 spojnice (A)!

- I** Montare il componente 2 sul componente 1 ed avvitare.
 ⓘ Ruotare ciascun dado di $\frac{1}{4}$ di giro in senso antiorario!
 ⓘ Il componente 2 deve trovarsi sotto le 2 linguette (A)!

- N** Tre del 2 på del 1 og skru fast.
 ⓘ Vri hver mutter $\frac{1}{4}$ omdreining bakover!
 ⓘ Del 2 må ligge under de to klemmene (A)!

- NL** Deel 2 op deel 1 steken en schroef vast.
 ⓘ Draai de moer met ca. $\frac{1}{4}$ omwnteling terug!
 ⓘ Deel 2 moet onder de 2 lussen (A) liggen!

- P** Insira a peça 2 na peça 1 e aparafuse-as.
 ⓘ Rode de volta cada uma das porcas $\frac{1}{4}$ de rotação!
 ⓘ A peça 2 tem de ficar por baixo dos 2 laços (A)!

- PL** Nalożyć część 2 na część 1 i przykręcić.
 ⓘ Proszę odkręcić każdą nakrętkę o $\frac{1}{4}$ obrotu!
 ⓘ Element 2 musi znajdować się pod 2 łącznikami (A)!

- RO** Montați piesa 2 pe piesa 1 și înșurubați.
 ⓘ Deșurubați fiecare piuliță cu $\frac{1}{4}$ de rotație!
 ⓘ Piesa 2 trebuie să se afle sub cele 2 eclise (A)!

- S** Trä på del 2 på del 1 och skruva fast.
 ⓘ Dra loss muttern med ca. $\frac{1}{4}$ varv!
 ⓘ Del 2 måste ligga under de 2 fästena (A)!

- SK** Díl 2 nasadte na díl 1 a priskrutkujte.
 ⓘ Každú maticu povolte o $\frac{1}{4}$ otáčky späť.
 ⓘ Díl 2 musí ležať pod 2 styčnicami(A)!

- SLC** Del 2 nataktnite na del 1 in privijačite.
 ⓘ Vsako matico zavijte nazaj za $\frac{1}{4}$ obrata!
 ⓘ Del 2 mora biti pod 2 zaplatama (A)!

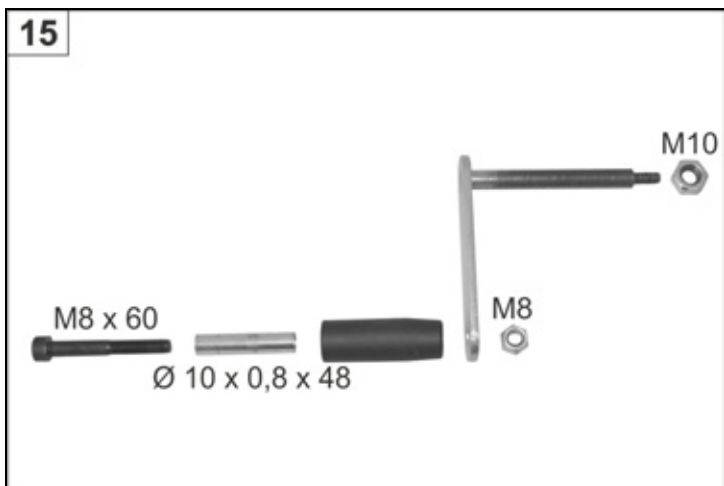

D Montieren Sie den Kurbelgriff.

Ziehen Sie die Muttern fest an!

GB Mount the crank handle.

Tighten the nuts firmly!

F Montez la poignée de la manivelle.

Serrez l'écrou !

BG Монтирайте дръжката на ръчката.

Затегнете гайките!

CZ Namontujte kličku

Utáhněte pevně matici!

E Monte la manivela.

¡apriete a fondo las tuercas!

FIN Asenna kampikahva.

Kiristä mutterit lujasti kiinni!

H Szerelje össze a kézi forgattyút.

a csavaranyát szorosán húzza meg!

HR Montirajte držak ručice.

Pritegnite matice!

I Montare l'impugnatura della manovella.

Serrare bene il dado!

N Monter sveivhåndtaket.

trekk mutterene godt fast!

NL Monteer de krukgreep.

Trek de moeren vast aan!

P Monte a asa de manivela.

Aperte bem as porcas!

PL Proszę zamontować uchwyt korby.

proszę dokręcić nakrętkę!

RO Montați manivela.

Strângeți bine piulițele!

S Montera vevgreppet.

Dra fast muttrarna ordentligt!

SK Namontujte guľovú rukoväť-kľúčku

Matice utiahnite napevno.

SLC Montirajte ročico.

Matice čvrsto pritegnite!

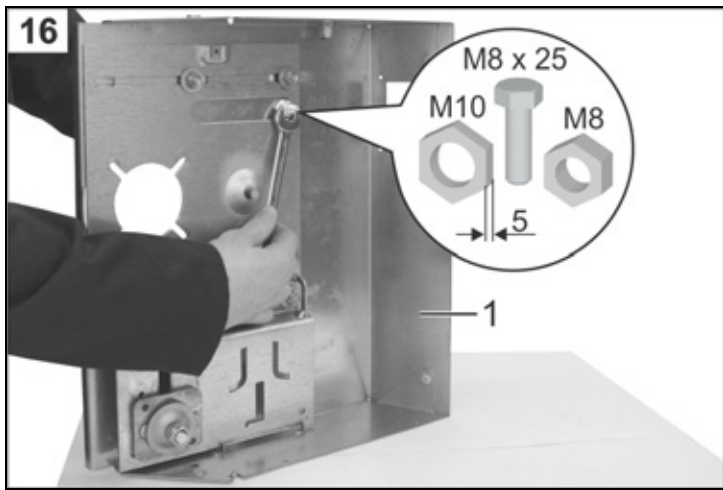

- D** Stecken Sie die Schraube M8 x 25 durch Teil 1. Stecken Sie die Mutter M10 (flach) auf. Schrauben Sie die nicht selbstsichernde Mutter (ohne farbigen Ring) M8 auf und ziehen Sie sie fest!
- GB** Insert the screw M8 x 25 through part 1. Mount the nut M10 (flat). Screw on the non self-locking nut (without coloured ring) M8 and tighten securely!
- F** Introduisez la vis M8 x 25 à travers la pièce 1. Montez l'écrou M10 (plat). Montez l'écrou non autobloquant (sans anneau de couleur) M8 et serrez-le !
- BG** Вкарайте болта M8 x 25 през част 1. Вкарайте гайката M10 (платка). Завийте не самофиксиращата се гайка (без цветен пръстен) M8 и я затегнете!
- CZ** Prostrčte šroub M8 x 25 částí 1. Nasadte matici M10 (naplocho). Nešroubujte samojistící matici (bez barevného prstnce) M8 a pevně utáhněte.
- E** Introduzca el tornillo M8 x 25 a través de la pieza 1. Encaje la tuerca M10 (plana). ¡Enrosque la tuerca no autoblocante (sin anilla de color) M8 y apriétela a fondo!
- FIN** Aseta ruuvi M8 x 25 osan 1 läpi. Asenna mutteri M10 (matala). Kierrä ei-itselukittuva mutteri (ilman väirengasta) M8 paikalleen ja kiristä se!
- H** Húzza át az M8 x 25 csavart az (1) alkatrészen keresztül. Helyezze fel az M10 (lapos) anyát. Csavarja fel a nem önbiztosító (színes gyűrű nélküli) M8 anyát és húzza azt szorosra!
- HR** Utaknite vijak M8 x 25 kroz dio 1. Natakните maticu M10 (ravno). Navrnite nesamoosiguravajuću maticu (bez prstena u boji) M8 i pritegnite je!
- I** Inserire la vite M8 x 25 nel componente 1. Infilare il dado piatto M10. Avvitare il dado non autobloccante (senza anello colorato) M8 e serrare bene!
- N** Sett i skruen M8 x 25 gjennom del 1. Sett på mutteren M10 (flat). Skru fast ikke selvsikrende mutteren (uten farget ring) M8 og trekk godt fast!
- NL** Steek de schroef M8x25 door deel 1. Steek de moer M10 (vlak) op. Schroef de niet zelfzekerende moer (zonder kleurige ring) m8 op en trek ze vast!
- P** Introduza o parafuso M8 x 25 na peça 1. Coloque a porca M10 (lisa). Enrosque a porca sem auto-bloqueio (sem anel colorido) M8 e aperte-a bem!
- PL** Przetknąć śrubę M8 x 25 przez część nr 1. Nałożyć nakrętkę M10 (płaska). Przykręcić i dokręcić nakrętkę nie samozabezpieczającą się (bez kolorowego pierścienia) M8!
- RO** Introduceți șurubul M8 x 25 prin piesa 1. Montați piulița M10 (fără a strănge). Înșurubați piulița fără autoblocare (fără inel colorat) M8 și strângeți-o bine!
- S** Sätt i skruven M8 x 25 genom del 1. Sätt på muttern M10 (flat). Skruva den inte självläsande muttern (utan färgring) M8 fast den!
- SK** Prostrčte skrutku M8x25 části 1. Nasadte maticu M10 n (naplocho). Neskrútkujte samoisticí maticu (bez farebného prestenca) a utiahnite napevno.
- SLC** Vijak M8 x 25 vtaknite skozi del 1. Matico M10 (plosko) položite nanj. Privijte matico, ki ni samovarovalna (brez barvnega obroča) M8 in jo pritegnite!

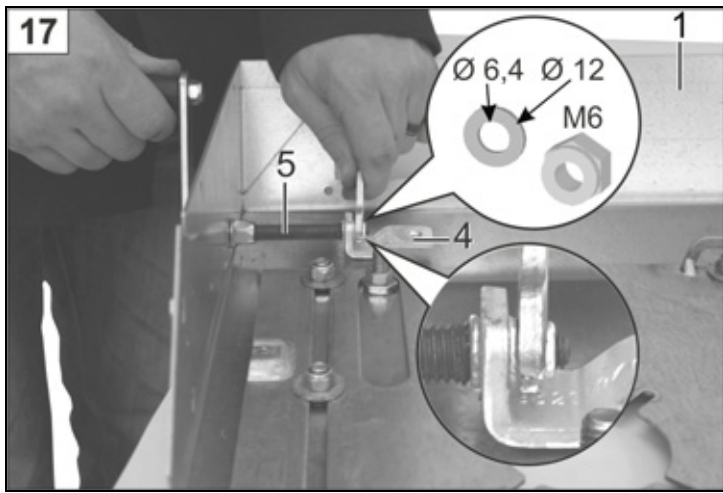

- D** Schrauben Sie Teil 5 in das Gewinde von Teil 1.
Verbinden Sie Teil 5 mit Teil 4, plazieren Sie dabei jeweils eine Unterlegscheibe zwischen Gewindeansatz von Teil 5 und Teil 4, sowie zwischen Teil 4 und der Mutter M6. Schrauben Sie die Mutter M6 auf und ziehen Sie sie fest!
Drehen Sie die Mutter 1/4 Umdrehung zurück! Ölen Sie Teil 5!
- GB** Screw part 5 into the thread of part 1.
Connect part 5 with part 4; place a washer between the threaded piece of part 5 and part 4, and between part 4 and the nut M6. Screw on the nut M6 and tighten securely. **Turn the nut back by a quarter turn! Oil part 5!**
- F** Vissez la pièce 5 dans le filet de la pièce 1.
Reliez la pièce 5 à la pièce 4, placez respectivement une rondelle entre le point de contact du filet de la pièce 5 et la pièce 4, ainsi qu'entre la pièce 4 et l'écrou M6.
Montez l'écrou M6 et serrez-le. **Tournez l'écrou d'env. 1/4 de tour en arrière!**
Huilez la pièce 5!
- BG** Завинтете част 5 в резбата на част 1.
Свържете част 5 с част 4, при това поставете по една подложна шайба между основата на резбата на част 5 и част 4, както и между част 4 и гайката М6.
Завийте гайката М6 и я затегнете!
Развийте гайката 1/4 оборот! Смажете част 5!
- CZ** Zašroubujte díl 5 do závitů dílu 1.
Spojte díl 5 s dílem 4 a vložte přitom vždy mezi začátek závitu dílu 5 a dílu 4 a mezi díl 4 a matici M6 podložku. Našroubujte matici M6 a pevně ji utáhněte.
Pootočte matici o 1/4 otáčky zpět! Namažte díl 5 olejem!
- E** Atornille la pieza 5 en la rosca de la pieza 1.
Una la pieza 5 con la pieza 4, coloque respectivamente una arandela entre el cuello roscado de la pieza 5 y la pieza 4, así como entre la pieza 4 y la tuerca M6.
Enrosque la tuerca M6 y apriétela a fondo.
¡Retroceda la tuerca 1/4 de vuelta! ¡Unte de aceite la pieza 5!
- FIN** Ruuvaa osa 5 osan 1 kierteeseen.
Yhdistä osa 5 osaan 4, aseta tällöin aina aluslaatta osan 5 ja osan 4 kierreolakkeen väliin sekä osan 4 ja mutterin M6 väliin.
Ruuvaa mutteri M6 paikalleen ja kiristä tiukaksi.
Kierrä mutteria 1/4 kierrosta takaisin! Voitele osa 5 öljyllä!
- H** Csavarja az (5) alkatrészt az (1) alkatrész csavarmenetébe.
Kösse össze az (5) alkatrészt a (4) alkatrésszel, tegyen mindig egy alátétgyűrűt az (5) és a (4) alkatrész menetkifutása, valamint a (4) alkatrész meg az M6 anya közé. Csavarja fel és húzza szorosra az M6 anyát. **Csavarja 1/4 fordulattal vissza az anyát! Olajozza be az (5) alkatrészt!**
- HR** Uvrnite dio 5 u navoj dijela 1.
Spojte dio 5 s dijelom 4, stavite pritom po jednu podložnu pločicu između navoja dijela 5 i dijela 4, kao i između dijela 4 i matice M6. Navrnite maticu M6 i pritegnite je! **Odvrnite maticu za 1/4 okreta! Podmažite uljem dio 5!**
- I** Avvitare il componente 5 nel filetto del componente 1.
Collegare il componente 5 al componente 4, posizionando una rondella fra l'attacco del filetto del componente 5 ed il componente 4 e fra il componente 4 ed il dado M6. Avvitare il dado M6 e serrare bene! **Ruotare il dado di 1/4 di giro in senso antiorario! Oliare il componente 5!**
- N** Skru del 5 inn i gjengen til del 1. Kople sammen del 5 med del 4, plasser respektivt en underlagsskive mellom gjengeinnsatsen fra del 5 og del 4 og mellom del 4 og mutteren M6. Skru på mutteren M6 og trekk godt fast.
Vri mutteren 1/4 omdreining bakover! Smør olje på del 5!
- NL** Schroef deel 5 in het schroefdraad van deel 1.
Verbind deel 5 met deel 4, plaats daarbij telkens een onder-legschijf tussen het begin van schroefdraad van deel 5 en deel 4 alsmede tussen deel 4 en de moer M6. **Schroef de moer M6 er op en draai deze vast. Draai de moer met ca. 1/4 omwenteling terug! Olie deel 5!**
- P** Aparafuse a peça 5 na rosca da peça 1.
Una a peça 5 com a 4. Ao fazer isto, posicione respectivamente uma arruela plana entre a extremidade da rosca da peça 5 e da 4, bem como entre a peça 4 e a porca M6. Aparafuse a porca M6 e aperte-a muito bem.
Rode de volta a porca aprox. 1/4 de rotação! Lubrifique a peça 5!
- PL** Proszę wkręcić część 5 do gwintu części 1.
Proszę połączyć część 5 z częścią 4, przy czym należy nałożyć podkładkę pomiędzy gwintem części 5 i częścią 4, a także pomiędzy częścią 4 i nakrętką M6. Proszę teraz nałożyć nakrętkę M6 i ją mocno dokręcić. **Następnie należy nakrętkę tą odkręcić o 1/4 obrotu! Proszę nasmarować część 5!**
- RO** Înşurubați piesa 5 în filetul piesei 1.
Îmbinați piesa 5 cu piesa 4, aplicați câte o șaibă suport între capătul filetului de la piesa 5 și de la piesa 4, dar și între piesa 4 și piulița M6. Deşurubați piulița M6 și strângeți-o apoi bine! **Deşurubați fiecare piuliță cu 1/4 de rotație!**
Ungeți cu ulei piesa 5!
- S** Skruva i del 5 i gängan på del 1.
Förbind del 5 med del 4, placera härvid respektive en distansbricka mellan gängansatsen på del 5 och del 4, liksom mellan del 4 och muttern M6.
Skruva på muttern M6 och dra fast den.
Dra loss muttern med ca. 1/4 varv! Olja del 5!
- SK** Naskrútkujte diel 5 do závitů dielu 1.
Spojte diel 5 s dielom 4 a pritom vložte medzi začiatok závitů dielu 5 a dielu 4 a medzi díle 4 a maticu podložku. Naskrútkujte maticu M6 a pevně ju utiahnite.
Pootočte maticu o 1/4 otáčky späť! Diel 5 naolejujte.
- SLO** Del 5 privijte v navoj dela 1.
Povežite del 5 z delom 4, namestite pri tem po eno podložko med navojni nastavek dela 5 in dela 4 ter med del 4 in matico M6 ter matico M6 navijte in pritegnite! **Matico zavijte nazaj za 1/4 obrata! Naoljite del 5!**

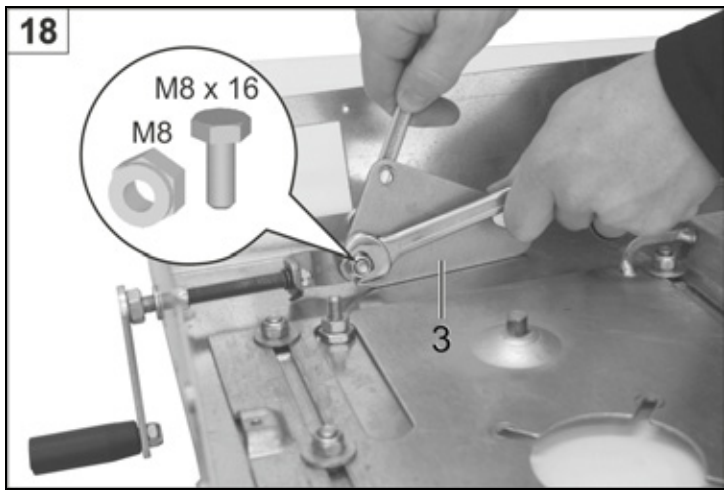

D Befestigen Sie Teil 3.

Ziehen Sie die Mutter nicht fest an, Teil 3 muß beweglich bleiben!

GB Fasten part 3.

Do not tighten the nut firmly; it must still be possible to move part 3!

F Fixez la pièce 3.

Ne serrez pas l'écrou, il doit rester mobile !

BG Закрепете част 3

Не затягвайте гайката, част 3 трябва да остане подвижна!

CZ Upevněte díl 3.

Neutahujte matici pevně, musí zůstat pohyblivá!

E Fije la peça 3.

¡No apriete a fondo la tuerca; la pieza 3 tiene que permanecer móvil!

FIN Kiinnitä osa 3.

Älä kiristä mutteria tiukalle, osan 3 on voitava liikkua!

H Rögzítse a (3) alkatrészt.

Ne húzza az anyát szorosra, mert annak mozgathatónak kell maradnia!

HR Pričvrstite dio 3

Ne pritežite maticu, dio 3 mora ostati pokretan!

I Fissare il componente 3.

Non serrare troppo il dado; il componente 3 si deve poter muovere un po'!

N Fest del 3.

Ikke trekk til mutteren for hardt, del 3 må være bevegelig!

NL Bevestig deel 3.

Draai de moer niet vast aan, deel 3 moet beweeglijk blijven!

P Fixe a peça 3.

Não aperte demasiado a porca, peça 3 deve poder mover-se!

PL Proszę umocować część 3.

Proszę nakrętkę a nie dokręcać za mocno, ony musi pozostać ruchoma!

RO Fixați piesa 3

Nu strângeți prea tare piulița, piesa 3 trebuie să rămână mobilă!

S Fäst del 3.

Dra inte åt muttern hårt, del 3 måste vara rörlig!

SK Upevnite diel 3

Neutahnite maticu pevne, musí zostať pohyblivá!

SLC Pritrdite del 3

Matice ne pritegnite tesno, del 3 mora biti premičen!

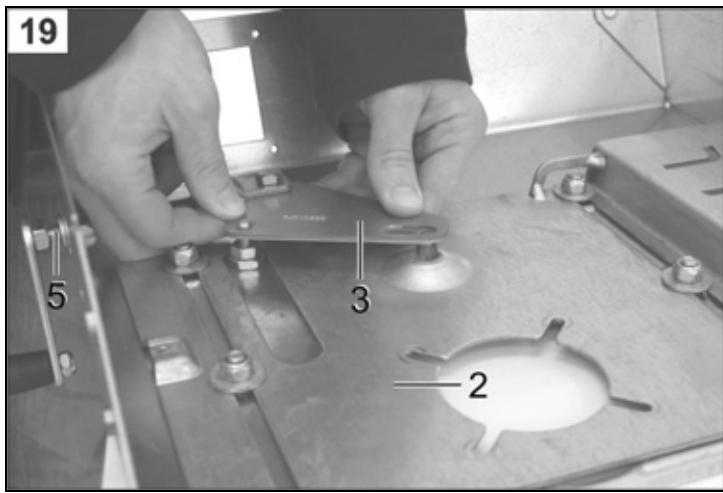

- D** Stecken Sie Teil 3 auf (evtl. Motorführungsplatte 2 verschieben oder Kurbel 5 heraus bzw. hineindrehen).
- GB** Mount part 3 (it may be necessary to move the motor guidance plate 2 or turn the crank 5 as the case may be out or in).
- F** Montez la pièce 3 (déplacez éventuellement la plaque de guidage du moteur 2 ou tournez la manivelle 5 vers l'intérieur ou vers l'extérieur).
- BG** Поставете част 3 (евент. преместете водещата плоча на двигателя 2 или развийте и завийте ръчката 5).
- CZ** Nasad'te díl 3 (případně posuňte vodící desku motoru 2 nebo vytočte, případně zatočte kliku 5).
- E** Encaje la pieza 3 (si es necesario, desplace la placa de guía del motor 2, o bien, desatornille o atornille la manivela 5).
- FIN** Pistä osa 3 paikalleen (siirrä tarvittaessa moottorinohjauslevyä 2 tai kierrä kampea 5 ulos tai sisään).
- H** Húzza fel a (3) alkatrészt (esetleg tolja el a (2) motorvezető alapelemet, vagy csavarja ki vagy be az (5) forgatókart).
- HR** Natakните dio 3 (eventualno pomakните ploču s vodilicom motora 2 ili odvrnite odnosno uvrnite ručicu 5).
- I** Montare il componente 3 (eventualmente spostando la piastra di guida del motore 2 oppure svitando o avvitando la manovella 5).
- N** Sett på del 3 (forskyv evt. motorføringsplate 2 eller vri sveiven 5 ut eller inn).
- NL** Steek deel 3 erop (ev. motorgeleidingsplaat 2 verschuiven of kruk 5 uit- resp. indraaien).
- P** Coloque a peça 3 (eventualmente deslocar a placa de guia do motor ou desapertar ou apertar a manivela 5).
- PL** Proszę nałożyć część 3 (ewentualnie przesunąć płytę prowadzącą lub wkręcić czy wykręcić korbę 5).
- RO** Montați piesa 3 (eventual deplasati placa de ghidaj pentru motor 2 sau înșurubați, respectiv deșurubați, manivela 5).
- S** Sätt på del 3 (eventuellt motorförningsplatta 2 förskjutta eller vev 5 vända ut resp. in).
- SK** Nasad'te diel 3 (případne môžete posunúť vodiacu dosku motora alebo vytočte či zatočte kľučkou).
- SLO** Natakните del 3 (po možnosti zamaknite vodilino ploščo motorja 2 ali ročico ven ali not).

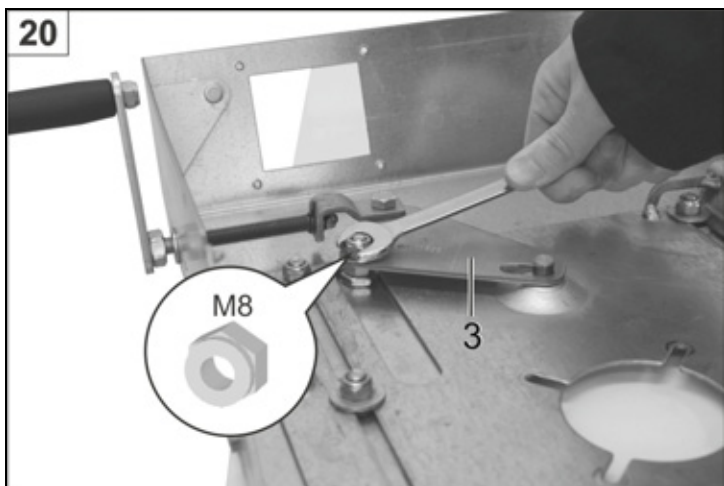

D Befestigen Sie Teil 3.

Ziehen Sie die Mutter nicht fest an, Teil 3 muß beweglich bleiben!

GB Fasten part 3.

Do not tighten the nut firmly; it must still be possible to move part 3!

F Fixez la pièce 3.

Ne serrez pas l'écrou, il doit rester mobile !

BG Закрепете част 3.

Не затягвайте гайката, част 3 трябва да остане подвижна!

CZ Upevněte díl 3.

Neutahujte matici pevně, musí zůstat pohyblivá!

E Fije la pieza 3.

No apriete a fondo la tuerca; la pieza 3 tiene que permanecer móvil!

FIN Kiinnitä osa 3.

Älä kiristä mutteria tiukalle, osan 3 on voitava liikkua!

H Rögzítse a (3) alkatrészt.

Ne húzza meg az anyát szorosra, mert annak mozgathatónak kell maradnia!

HR Pričvrstite dio 3.

Ne pritežite maticu, dio 3 mora ostati pokretan!

I Fissare il componente 3.

Non serrare troppo il dado, si deve poter muovere un po'!

N Fest del 3.

Ikke trekk til mutteren for hardt, del 3 må fortsatt være bevegelig!

NL Bevestig deel 3.

Draai de moer niet vast aan, deel 3 moet beweeglijk blijven!

P Fixe a peça 3.

Não aperte demasiado a porca, peça 3 deve poder mover-se!

PL Proszę umocować część 3.

Proszę nakrętkę a nie dokręcać za mocno, ony musi pozostać ruchoma!

RO Fixați piesa 3.

Nu strângeți prea tare piulița, piesa 3 trebuie să rămână mobilă!

S Fäst del 3.

Dra inte åt muttern hårt, del 3 måste vara rörlig!

SK Upevnite diel 3

Maticu neutáhnúť napevno. Musí zostať pohyblivá!

SLO Pritrdite del 3

Matice ne pritegnite tesno, del 3 mora biti premičen!

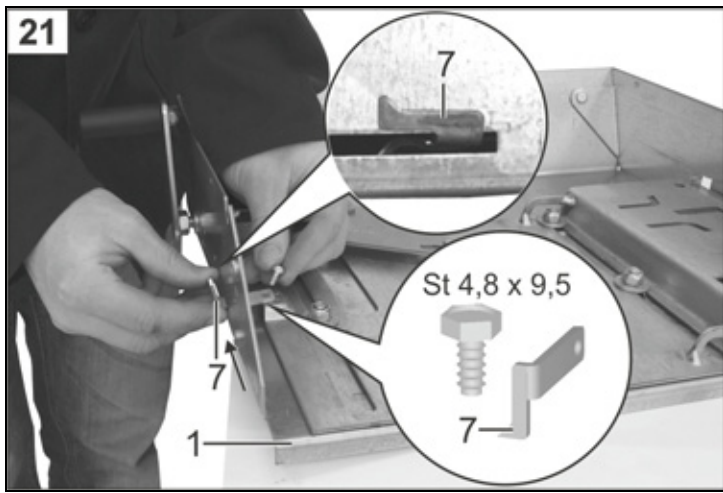

- D** Teil 7 durch den Schlitz von Teil 1 stecken und mit einer Blechschraube befestigen. Die Spitze von Teil 7 muss in Pfeilrichtung zeigen!
- GB** Insert part 7 through the slot of part 1, and fasten with a sheet metal screw. The tip of part 7 must be pointing in the direction of the arrow!
- F** Introduire la pièce 7 dans la fente de la pièce 1 et la fixer à l'aide d'une vis à tôle. La pointe de la pièce 7 doit être orientée dans le sens de la flèche !
- BG** Вкарайте част 7 през прореза на част 1 и закрепете с винт за ламарина. Върхът на част 7 трябва да сочи по посока на стрелката!
- CZ** Součást 7 prostrčit výřezem součásti 1 a připevnit šroubem do plechu. Špička součásti 7 musí ukazovat ve směru šípky!
- E** Inserte la pieza 7 a través de la ranura de la pieza 1 y fijela con un tornillo de chapa. ¡La punta de la pieza 7 tiene que señalar en el sentido de la flecha!
- FIN** Työnnä osa 7 osassa 1 olevan uran läpi ja kiinnitä se peltiruuvilla. Osan 7 kärjen on osoitettava nuolen suuntaan.
- H** Húzza át a (7) alkatrészt az (1) alkatrész nyílásán és egy lemezcsavarral rögzítse azt. A (7) alkatrész hegye a nyíl irányába mutasson!
- HR** Utaknite dio 7 kroz procjep dijela 1 i pričvrstite ga vijkom za lim. Vrh dijela 7 mora pokazivati u smjeru strelice!
- I** Inserire il componente 7 nella fessura del componente 1 e fissarlo con una vite per lamiera. La punta del componente 7 deve essere diretta nel senso della freccia!
- N** Stikk inn del 7 i spalten på del 1 og fest med en plateskru. Spissen til del 7 må peke i pilens retning!
- NL** Deel 7 door de sleuf van deel 1 steken en met een plaatschroef bevestigen. De punt van deel 7 moet in de richting van de pijl wijzen!
- P** Introduza a peça 7 através da fenda da peça 1 e fixe-a com um parafuso de cabeça chata. A ponta da peça 7 deverá ficar orientada no sentido indicado pela seta!
- PL** Przełożyć część 7 przez szczelinę części 1 i przymocować przy pomocy wkrętu do blachy. Ostry koniec części 7 musi wskazywać w kierunku strzałki!
- RO** Introduceți piesa 7 prin șlițul de la piesa 1 și fixați cu un șurub de prindere a tablei. Vârful piesei 7 trebuie să indice în direcția săgeții!
- S** Stick in del 7 genom slitfen på del 1 och fäst med en plåtskruv. Spetsen på del 7 måste peka i pilens riktning!
- SK** Časť 7 prestrčiť cez výrez v súčasti 1 a pripevniť skrutkou do plechu. Špička súčasti musí ukazovať ve smere šípky!
- SLO** Del 7 vtaknite skozi rezo dela 1 in ga pritrdite s pločevinastim vijakom. Konica dela 7 mora kazati v smeri puščice!

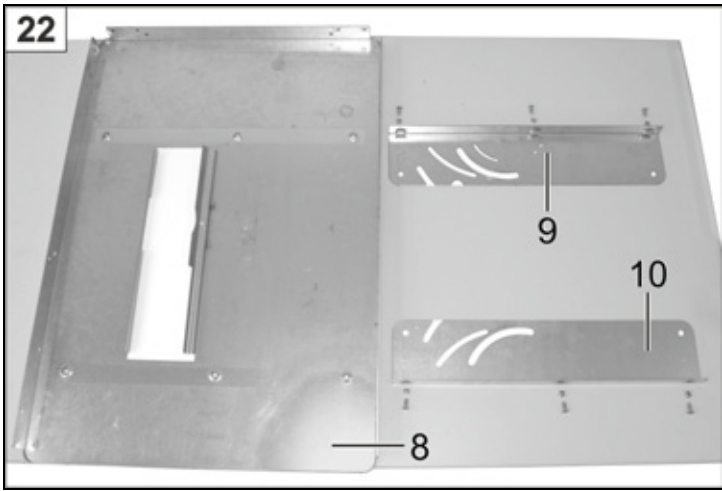

- D** Die weitere Montage der Säge führen Sie am besten auf einem Arbeitstisch durch.
- GB** It is advisable to continue assembling the saw on a suitable work top table/bench.
- F** Il est recommandé de continuer le montage de la scie en la plaçant sur une table de travail.
- BG** По-нататъшния монтаж на резачката извършете най-добре върху работна маса.
- CZ** Další montáž provádějte na pracovním stole.
- E** Es mejor continuar el montaje de la sierra sobre una mesa de trabajo.
- FIN** Sirkkelin jatkoasennus tehdään mieluiten työpöydällä.
- H** A fűrész további szerelését munkaasztalon ajánlatos végezni.
- HR** Dalju montažu pile bilo bi najbolje izvršiti na radnom stolu.
- I** Consigliamo di eseguire il resto dell'assemblaggio della sega su un tavolo da lavoro.
- N** Ytterligere montering av sagen gjennomføres fortrinnsvis på et arbeidsbord.
- NL** De verdere montage van de zaag kunt u het best op een werktafel uitvoeren.
- P** A montagem seguinte da serra circular deve ser efectuada de preferência numa bancada de trabalho.
- PL** Dalszy montaż piły najlepiej przeprowadzić na stole roboczym.
- RO** Se recomandă montajul ulterior al ferăstrăului pe o masă de lucru.
- S** Vidare montering av sagen genomförs lämpligen på ett arbetsbord.
- SK** Ďalšie montáž vykonávajte na pracovnom stole.
- SLO** Najbolje je, da nadaljnjo montažo žage izvedete na delovni mizi.

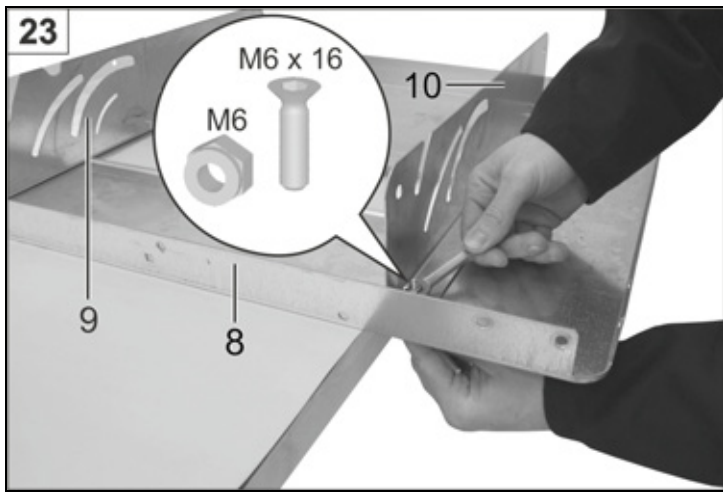

D Schrauben Sie Teil 9 an Teil 8. Schrauben Sie Teil 10 erst locker an!

GB Screw part 9 onto part 8. Screw on part 10 loosely!

F Vissez la pièce 9 sur la pièce 8. Vissez la pièce 10 sans la serrer !

BG Завинтете част 9 за част 8. Завинтете първо хлабаво част 10!

CZ Sešroubujte části 9 a 8. Lehce našroubujte součást 10!

E Atornille la pieza 9 en la pieza 8. ¡Atornille la pieza 10, primero sin apretar!

FIN Kierrä osa 9 osaan 8. Kiinnitä osa 10 aluksi vain löysästi!

H Csavarozza fel a (9) alkatrészt a (8) alkatrésze. A (10) darabot először csak lazán csavarja fel!

HR Vijkom pričvrstite dio 9 s dijelom 8. Dio 10 prvo navrnite labavo!

I Avvitare il componente 9 sul componente 8. Avvitare il componente 10 senza serrare!

N Skru fast del 9 på del 8. Skru del 10 løst på!

NL Schroef deel 9 aan deel 8. Schroef deel 10 er losjes aan!

P Aparafuse a peça 9 à peça 8. Aparafuse a peça 10 (não muito apertada)!

PL Przykręcić część 9 do części 8. Luźno przykręcić część 10!

RO Înșurubați piesa 9 de piesa 8. Înșurubați mai întâi fără să strângeți piesa 10!

S Skruva fast del 9 på del 8. Skruva löst på del 10!

SK Zoskrútkujte časť 9 na časť 8. Lahko priskrútkujte diel 10!

SLO Del 9 privijačite na del 8. Del 10 najprej rahlo privijačite!

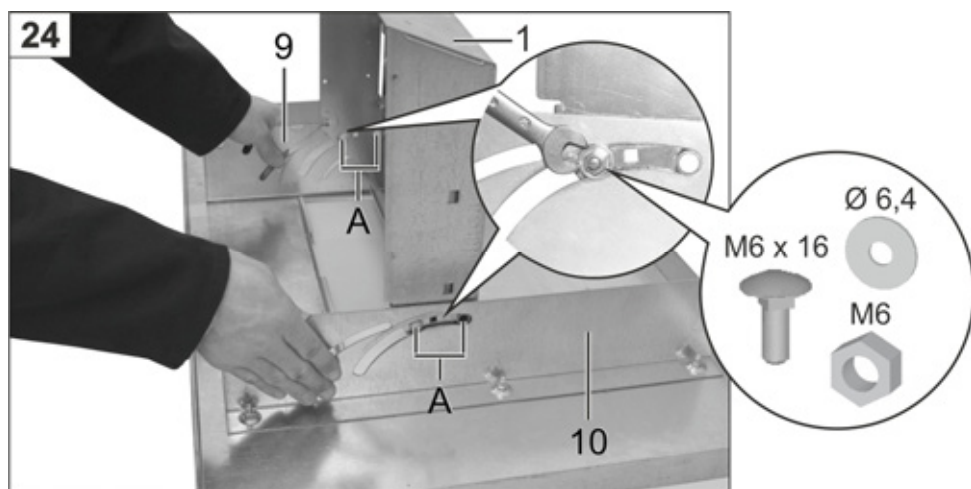

- D** Setzen Sie Teil 1 zwischen die Teile 9 und 10.
Alle 4 Führungsteile A eingerastet? Ölen Sie die Führungsteile leicht ein. Stecken Sie jeweils eine Schraube durch die vorderen Löcher. Schieben Sie jeweils eine Unterlegscheibe auf und schrauben Sie alles mit den nicht selbstsichernden Muttern (ohne farbigen Ring) M6 fest!
- GB** Place part 1 between parts 9 and 10.
Are all 4 guiding parts A locked in place? Lightly oil the guiding parts. Insert a screw each through the front holes. Push a washer onto them and screw everything tight with the M6 non self-locking nuts (without coloured ring)!
- F** Placez la pièce 1 entre la pièce 9 et la pièce 10.
Toutes les 4 pièces de guidage encliquetées ? Huilez légèrement les pièces de guidage. Introduire une vis dans chacun des trous avant. Engagez une rondelle sur chaque vis et fixez le tout à l'aide des écrous non autobloquants (sans anneau coloré) M6!
- BG** Поставете част 1 между частите 9 и 10. Фиксирани ли са всичките 4 водещи части? Леко смажете водещите части.
Вкарайте по един болт през предните отвори. Поставете по една подложна шайба и затегнете всичко с не самофиксиращите се гайки (без цветен пръстен) M6!
- CZ** Vložte díl 1 mezi díly 9 a 10.
Všechny 4 vodící části zaklaply? Lehce naolejujte vodící části. Nyní prostrňte šroub skrz přední otvor. Nasadte podložku a sesroubujte, ne samojistící matici (bez barevného prstence), napevno k sobě.
- E** Coloque la pieza 1 entre la pieza 9 y 10.
¿Han encajado todas las 4 piezas de guía A? Aceite ligeramente la piezas de guía. Inserte un tornillo en cada uno de los agujeros delanteros. ¿Coloque en cada tornillo una arandela y apriete el conjunto con las tuercas no autoblocantes (sin anillo de color) M6!
- FIN** Aseta osa 1 osien 9 ja 10 väliin.
Ovatko kaikki liukuosat A kiinni paikallaan? Voitele liukuosat kevyesti öljyllä. Työnnä ruuvi kunkin etummaisen reiän läpi. Aseta päälle aluslaatta ja ruuvaa kaikki ei-itselukittuvilla M6 muttereilla (ilman väriengasta) kiinni!
- H** Helyezze az (1) alkatrészt a (9) és (10) darab közé.
Ellenőrizze, hogy a mind a 4 db (A) vezető bekattant-e? Olajozza be a vezető részeket. Helyezzen az első furatokba egy-egy csavart. Toljon be egy-egy alátét gyűrűt és rögzítsen mindent a nem önbiztosító (színes gyűrű nélküli) M6 anyákkal!
- HR** Stavite dio 1 između dijelova 9 i 10.
Jesu li dosjela sva 4 dijela vodilice A? Lagano podmažite uljem dijelove vodilice. Utaknite po jedan vijak kroz prednje rupe. Nataknite po jednu podložnu pločicu i sve ih pričvrstite s nesamoosiguravajućim maticama (bez prstena u boji) M6!
- I** Inserire il componente 1 tra i componenti 9 e 10. Tutti gli elementi di guida A sono entrati in posizione? Lubrificare leggermente gli elementi di guida. Inserire una vite in ciascuno dei fori anteriori. Infilare una rondella su ciascuna vite e serrare il tutto con i dadi non autobloccanti (senz anello colorato) M6!
- N** Plasser del 1 mellom del 9 og del 10.
Har alle de 4 føringsdelene gått i lås? Smør føringsdelene inn med litt olje. Stikk en skrue gjennom hvert av hullene foran. Skyv på en underlagsskive på hver og skru fast alt med de ikke selvsikrende mutterne (uten farget fing) M6!
- NL** Zet deel 1 tussen de delen 9 en 10.
Alle geleidingsdelen A ineengesloten? Olie de geleidingsdelen licht. Steek telkens een schroef door de voorste gaten. Schuif telkens een sluitring open en schroef alles met de niet zelfzekerende moeren (zonder kleurige ring) M6 vast!
- P** Coloque a peça 1 entre a peça 9 e 10.
As 4 guias A estão todas engatadas? Lubrifique ligeiramente as guias. Insira um parafuso respectivamente através dos orifícios dianteiros. Empurre respectivamente uma arruela plana e aperte bem tudo com as porcas sem auto-bloqueio (sem anel colorido) M6!
- PL** Nałożyć część 1 pomiędzy części 9 i 10.
Jeżeli wszystkie cztery prowadnice A zapadły do zapadki? Lekko naoliwić prowadnice.
Powkladać śruby do otworów. Założyć podkładki i skrócić wszystkie nakrętkami nie samozabezpieczającymi się (bez kolorowego pierścienia) M6!
- RO** Montați piesa între piesele 9 și 10.
S-au blocat toate 4 piesele de ghidare A? Ungeți piesele de ghidare cu puțin ulei. Introduceți câte un șurub în găurile din față. Adăugați câte o șabă suport și înșurubați strâns cu piulițe fără autoblocare (fără inel colorat) M6!
- S** Placera del 1 mellan del 9 och del 10.
Alla fyra föringsdelarna A har hakat i? Olja försiktigt in föringsdelarna. Stick in en skruv genom varje av de främra hålen. Sätt på vardera en underläggsbricka och skruva fast med inte självlåsand muttrar (utan förgring) M6!
- SK** Vložte diel 1 medzi diely 9 a 10.
Všetky 4 vodiace časti zaklapnuté? Teraz prestčte skrutku cez predný otvor. Nasadte podložku a priskrutkujte, nie so samoistčou maticou (bez farebného prstencia), M6 pevne k sebe.
- SLO** Del 1 postavite med del 9 in 10.
So vsi 4 vodilni deli A zaskočili? Vodilne dele rahlo naoljite. Po en vijak vtaknite skozi sprednje luknje. Nanje potisnite po eno podložko in vse privijačite z maticami, ki niso samovarovalne (brez barvnega obroča) M6!

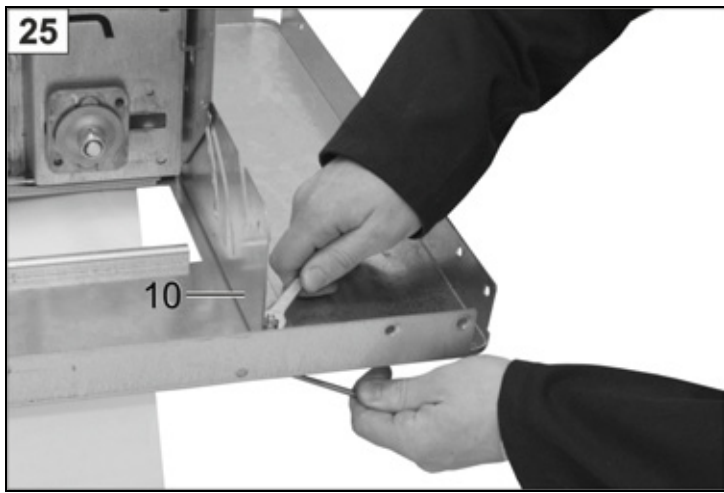

D Ziehen Sie Teil 10 jetzt fest an!

GB Now tighten part 10 firmly !

F Serrez la pièce 10 fermement !

BG Сера затегнете част 10!

CZ Utáhnout součást 10!

E ;Apriete a fondo la pieza 10!

FIN Kiristä osa 10 kiinni!

H Most húzza a (10) alkatrészt szorosra!

HR Sad pritegnite dio 10!

I Serrare bene il componente 10!

N Trekk til del 10 godt!

NL Trek deel 10 goed aan!

P Aperte bem a peça 10!

PL Dociągnać część 10!

RO Strângeți acum bine piesa 10!

S Dra fast del 10!

SK Pevne utiahnúť súčasť 10!

SLO Sedaj pritegnite del 10!

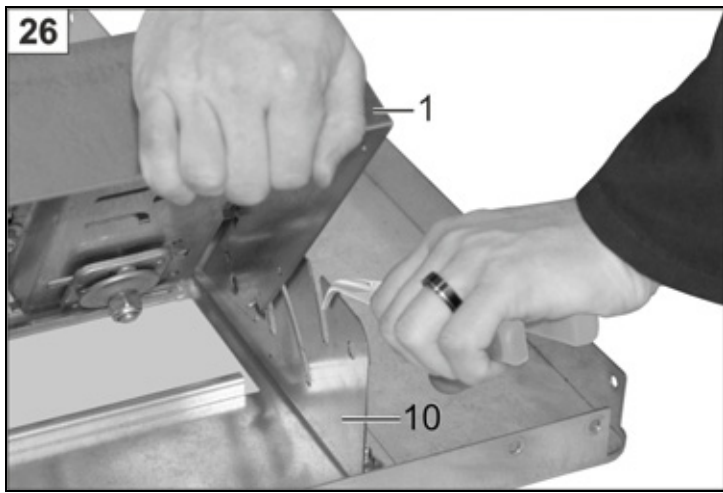

- D** Damit Teil 1 frei schwenkbar ist, biegen Sie die Enden der Teile 9 und 10 bei Bedarf mit einer Zange etwas ab.
- GB** To ensure that part 1 swivels freely, bend down the ends of parts 9 and 10 slightly with pliers.
- F** Afin que la pièce 1 soit librement pivotante, pliez, le cas échéant, légèrement les extrémités des pièces 9 et 10 à l'aide d'une pince.
- BG** За да може част 1 да се върти свободно, при необходимост леко огънете краищата на частите 9 и 10 с клещи.
- CZ** Tím je část 1 pohyblivá, kleštěmi lehce odehněte konce součástí 9 a 10.
- E** Para que la pieza 1 se pueda mover libremente, acode los extremos de las piezas 9 y 10 en caso necesario con unas tenazas.
- FIN** Jotta osa 1 pääsee vapaasti liikkumaan, on hyvä taivuttaa hieman osien 9 ja 10 päitä pihdeillä.
- H** Annak érdekében, hogy az (1) alkatrész szabadon forgatható legyen, szükség esetén egy fogó segítségével hajlítsa ki a (9) és (10) alkatrészek végeit.
- HR** Da bi se dio 1 mogalo slobodno zakrenuti, odvrnite kliještima krajeve dijelova 9 i 10.
- I** Per fare in modo che il componente 1 sia liberamente orientabile, curvare un po' le estremità dei componenti 9 e 10, se necessario con l'aiuto di una pinza.
- N** For at del 1 fortsatt skal kunne beveges, bøyer du endene til del 9 og 10 litt med en tang.
- NL** Opdat deel 1 vrij draaibaar is, buig de uiteinden van de delen 9 en 10 indien noodzakelijk iets met een tang om.
- P** Para garantir que a peça 1 desliza facilmente, dobre ligeiramente as extremidades das peças 9 e 10 com um alicate.
- PL** Aby część 1 pozostała ruchoma należy odgiąć końcówki części 9 i 10 kleszczami, jeżeli okaże się to konieczne.
- RO** Pentru ca piesa 1 să poată fi rotită liber, îndoiiți puțin, la nevoie, capetele pieselor 9 și 10 cu un clește.
- S** För att del 1 fritt skall kunna röra sig kan det vara lämpligt att lätt böja ändarna på delarna 9 och 10 något med en tång.
- SK** Tým je časť 1 posúvateľná, kliešťami ľahko odťahnite konce súčastí 9 a 10.
- SLO** Da je del 1 prosto gibljiv, po potrebi zapognite konce delov 9 in 10 s kleščami.

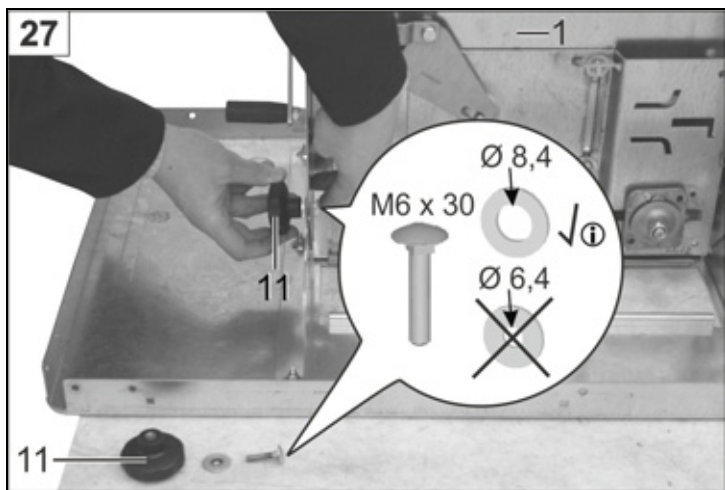

- D** Stecken Sie die Flachrundschauben durch die Vierkantlöcher in Teil 1.
 ⚙️ Stecken Sie je eine Unterlegscheibe (ⓘ Innendurchmesser 8,4) auf. Schrauben Sie die Teile 11 (Ø 55 mm) fest. Siehe auch Bild 28.
- GB** Insert the flat round screws through the square holes in part 1.
 ⚙️ Place a washer (ⓘ inner diameter 8.4) on each of the screws. Firmly fasten the parts 11 (Ø 55 mm) with the screws. See also fig. 28.
- F** Introduisez les boulons à tête bombée dans les trous carrés de la pièce 1.
 ⚙️ Engagez une rondelle sur chaque boulon (ⓘ diamètre intérieur 8,4). Vissez les pièces 11 (Ø 55 mm) et serrez-les. Voir également la figure 28.
- BG** Вкарайте болтовете с ниски полуобли глави през квадратните отвори в част 1.
 ⚙️ Поставете по една подложна шайба (ⓘ вътрешен диаметър 8,4). Затегнете частите 11 (Ø 55 mm). Виж също фиг. 28.
- CZ** Prostrčte ploché šrouby skrz čtyřhranné otvory součástí 1.
 ⚙️ Na každý nasadte podložku (ⓘ vnitřní průměr 8,4). Pevně sešroubujte součásti 11 (Ø 55 mm). Prohlédněte obr. 28.
- E** Inserte los tornillos de cabeza redonda a través de los agujeros cuadrados en la parte 1. ⚙️ Encaje una arandela en cada uno (ⓘ diámetro interior 8,4). Atornille a fondo las piezas 11 (Ø 55 mm). Veá también la Fig. 28.
- FIN** Työnnä tasakantaiset ruuvit osassa 1 olevien nelikulmaisten reikien läpi.
 ⚙️ Aseta jokaiselle ruuville aluslaatta (ⓘ Sisähalkaisija 8,4 mm). Kiristä osat 11 (Ø 55 mm). Katso myös kuva 28.
- H** Helyezze a félgömbfejű csavarokat az (1) alkatrész négyzetes furataiba.
 ⚙️ Helyezzen fel egy-egy alátétgyűrűt (ⓘ belső átmérő 8,4 mm). Csavarozza szorosra a (11) darabokat (Ø 55 mm). Lásd a 28. sz. ábrát is.
- HR** Utaknite vijke zaobljenih glava kroz četverokutne rupe u dio 1.
 ⚙️ Natakните po jednu podložnu pločicu (ⓘ unutrašnji promjer 8,4). Pritegnite dijelove 11 (Ø 55 mm). Vidi također sliku 28.
- I** Inserire le viti con calotta piatta nei fori rettangolari del componente 1.
 ⚙️ Infilare su ciascuna una rondella (ⓘ diametro interno 8,4) Avvitare bene i componenti 11 (Ø 55 mm). Vedi anche foto 28.
- N** Stikk flatrundsruene gjennom firkanthullene i del 1.
 ⚙️ Tre på en underlagsskive på hver (ⓘ indre diameter 8,4). Skru fast del 11 (Ø 55 mm). Se også bilde 28.
- NL** Steek de vlakke ronde schroeven door de vierkante gaten in deel 1.
 ⚙️ Steek er een onderlegschiif (ⓘ binnendiameter 8,4) op. Schroef de delen 11 (Ø 55 mm) vast. Zie ook afb 28.
- P** Introduza os parafusos de cabeça boleada através dos orifícios quadrados na peça 1.
 ⚙️ Coloque uma arruela plana (ⓘ diâmetro interior 8,4). Aperte bem as peças 11 (Ø 55 mm). Observe também a fig. 28.
- PL** Przełożyć śruby grzybkowe przez otwory czterosokątne w części 1.
 ⚙️ Zawsze nałożyć podkładkę (ⓘ średnica wewnętrzna 8,4). Przykręcić części 11 (Ø 55 mm). Patrz ilustracja 28.
- RO** Introduceți șuruburile cu cap inecat prin găurile pătrate din piesa 1.
 ⚙️ Aplicați câte o șaibă suport (ⓘ diametrul interior 8,4). Însurubați strâns piesele 11 (Ø 55 mm). Vezi și imaginea 28.
- S** Stick i planrundsruvarna genom fyrkantshålen i del 1.
 ⚙️ Trä på vardera en underläggsbricka (ⓘ innerdiameter 8,4). Skruva fast del 11 (Ø 55 mm). Se även bild 28.
- SK** Prestrčte ploché skrutky cez štvorhranné otvory súčasti 1.
 ⚙️ Na každú skrutku nasadte podložku s vnútorným (ⓘ priemerom 8,4 mm). Zoskrútkujte súčasti 11 (priemer 55 mm) pevne k sebe. Viď obr.28.
- SLO** Ploski okrogli vijak vtaknite skozi štirobne luknje v delu 1.
 ⚙️ Nanje natakните po eno podložko (ⓘ notranji premer 8,4). Privijačite del 11 (Ø 55 mm). Glejte tudi sliko 28.

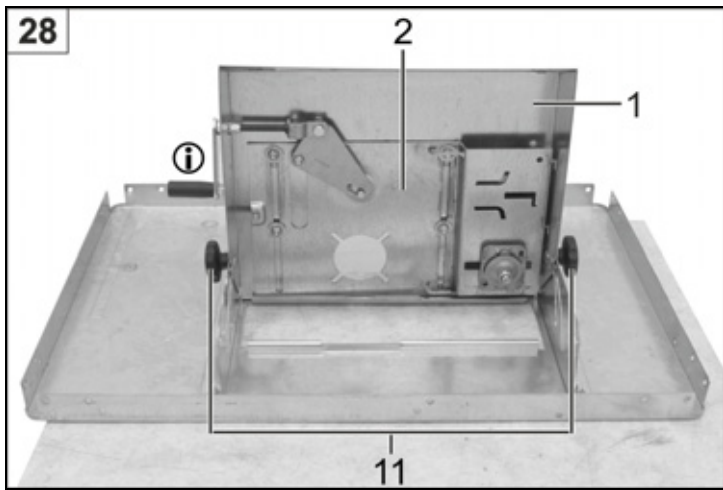

- D** **i** Kurbel in dieser Lage nicht betätigen, dazu muss die Säge betriebsbereit auf den Tischbeinen stehen!
- GB** **i** Do not actuate the crank in this position; the saw must first stand on its table legs ready for operation!
- F** **i** Ne pas actionner la manivelle dans cette position, car il faudra pour cela que la scie soit opérationnelle sur les pieds de la table !
- BG** **i** Не задейвайте ръчката в това положение, за целта резачката трябва да стои готова за работа върху краката на масата!
- CZ** **i** Kliku v této poloze neužívát, k tomu musí pila stát na nohou!
- E** **i** No accione la manivela en esta posición. Para esto, ¡la sierra tendrá que estar lista para el servicio sobre las patas de la mesa!
- FIN** **i** Älä käytä kampea tässä asennossa, vaan ainoastaan sirkkelin ollessa käynnistyskunnossa pöydän jalkojen päällä!
- H** **i** A forgatókart ebben a helyzetben ne működtesse, ehhez a fűrésznek üzembesz állapotban, az asztallábakon kell állnia!
- HR** **i** Ne okrećite ručicu u ovom položaju, za to pila mora stajati na nogama stola i biti spremna za rad!
- I** **i** Non muovere la manovella in questa posizione; la sega dovrà prima trovarsi sul banco montata e pronta per l'uso!
- N** **i** Ikke bruk sveiven i denne posisjonen, sagen må først stå driftklar på bordbena!
- NL** **i** De kruk in deze positie niet bedienen, hiervoor moet de zaag bedrijfsklaar op de tafelpoten staan!
- P** **i** Não faça actuar a manivela nesta posição; para o efeito, a serra deverá estar operacional, apoiada nas pernas da bancada!
- PL** **i** Nie przymocowywać korby w tej pozycji. Piła musi być wprawdzie gotowa do użytku i stać na nogach stołu!
- RO** **i** Nu acționați manivel în această poziție; în acest scop, ferăstrăul trebuie să fie pregătit pentru funcționare pe picioarele mesei!
- S** **i** aktivera inte veven i detta läge, för detta måste sågen stå startklar på bordsbened!
- SK** **i** Kľučku v tejto polohe nepoužívajte. K tomu musí pila stať na nohách!
- SLO** **i** Ročice v tej legi ne aktivirajte, ker mora biti žaga pripravljena na obratovanje in postavljena na nogah mize!

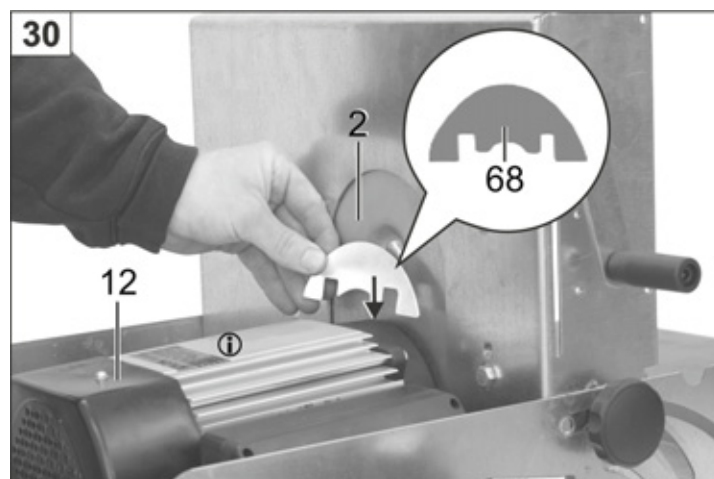
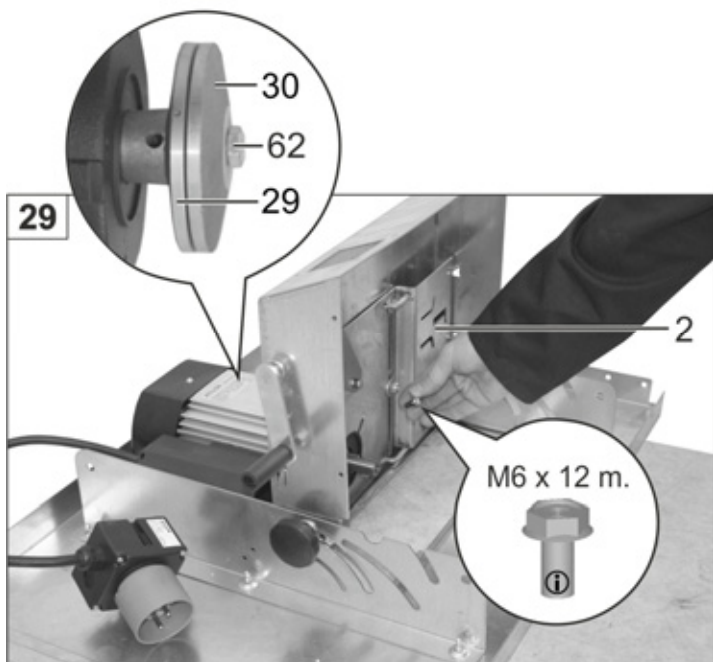

D Befestigen des Motors.

i Lösen Sie die Sechskantschraube (62) und ziehen Sie den vorderen (30) und hinteren Sägeblattflansch (29) ab.

Schrauben Sie den Motor wie in Bild 29, 30 und 31 gezeigt, fest.

i Verwenden Sie ausschließlich die Schrauben mit dem farbigen Gewinde, sonst Motorschaden möglich !!! (Garantieverlust).

Schieben Sie nur eine Ausgleichsplatte (68) zwischen Motorführungsplatte (2) und Motor (12).

i Achten Sie auf die richtige Lage des Motors.

i Das Motortypenschild muß sichtbar sein!

I Fissare il motore.

i Allentare le viti a testa esagonale (62) e togliere la flangia anteriore (30) e posteriore (29) della lama della sega.

Avvitare saldamente il motore come illustrato nelle figure 29, 30 e 31.

i Usare esclusivamente le viti con la filettatura colorata, altrimenti il motore potrebbe rovinarsi !!! (Perdita del diritto di garanzia).

Inserire una sola piastra di compensazione (68) tra la piastra di guida del motore (2) e il motore (12).

i Accertarsi che il motore sia posizionato correttamente.

i La targhetta del motore deve essere visibile!

GB Fastening the motor.

i Loose the hexagonal screw (62) and remove the front (30) and rear blade flange (29). Bolt the motor in place as shown in Fig. 29, 30 and 31.

i Use only the bolts with the coloured thread since otherwise damages to the motor are possible !!! (loss of warranty).

Put only one compensation metal shim (68) between motor guidance plate (2) and motor (12).

i Take care of the correct position of the motor.

i The motor label must be visible!

N Feste motoren. Skru fast motoren som vist i bilde 29, 30 og 31.

i Løsne sekskantskruen (62) og trekk av sagesbladflensen foran (30) og bak (29).

i Bruk kun skruer med fargete gjenger ellers kan motoren skades!!! (Garantitap).

Skyv kun en utjevningsplate (68) mellom motorføringsplaten (2) og motoren (12).

i Pass på at motoren er riktig plassert.

i Motortypeskiltet må være synlig!

NL Bevestigen van de motor.

i Maak de zeskkantschroef (62) los en trek de voorste (30) en achterste zaagbladflens (29) af.

Schroef de motor eraan, zoals getoond in afbeelding 29, 30 een 31.

i Gebruik uitsluitend de schroeven met het gekleurde schroefdraad, daar anders beschadiging van de motor mogelijk is !!! (Vervallen van de garantie). Schuif alleen een compensatieplaat (68) tussen motorgeleidingsplaat (2) en motor (12).

i Let op de goede plaatsing van de motor.

i Het motortypeplaatje moet zichtbaar zijn!

P Fixação do motor.

i Solte o parafuso de cabeça sextavada (62) e retire o flange do disco de serra dianteiro (30) e traseiro (29). Aparafuse bem o motor como representado na figura 29, 30 e 31

i Use unicamente os parafusos de rosca colorida, senão pode causar avaria do motor!!! (perda da garantia)

Insira apenas uma placa de compensação (68) entre a placa de guia do motor (2) e o motor (12).

i Tenha atenção à posição correta do motor.

i A placa de características do motor tem de estar visível!

F Fixation du moteur à l'illustration 29, 30 et 31.

i Dévissez la vis à six pans (62) et enlevez les brides de la lame à l'avant (30) et à l'arrière (29).

i Utilisez exclusivement les vis avec le taraudage coloré étant donné que sinon, vous risquez d'endommager le moteur !!! (Perte du droit de garantie).

Insérez uniquement une tôle de compensation (68) entre la plaque de guidage du moteur (2) et le moteur (12).

i Faites attention à la position correcte du moteur.

i L'étiquette du moteur doit être visible !

BG Закрепване на двигателя.

i Развийте шестостенния болт (62) и развийте предния (30) и задния фланец на триона (29).

Затегнете двигателя, както е показано на фиг. 29, 30 и 31.

i Използвайте само болтовете с цветна резба, иначе двигателят може да се повреди !!! (гаранция - загуба)

Поставете само една изравнителна планка (68) между водещата плоча на двигателя (2) и двигателя (12).

i Внимавайте за правилното положение на двигателя.

i Фабричната табелка на двигателя трябва да се вижда!

CZ Přípevnění (montáž) motoru.

- i** Uvolněte šestihřanné šrouby (62) a stáhněte přední(30) a zadní (29) přírubu pilového kotouče.
Motor pevně přišroubujte podle obrázků 29,30 a 31.
- i** K tomu použijte vyhradně šrouby s barevným závitem, jinak hrozí poškození motoru!!! (Ztráta záruky)
Nasuňte vyrovnávací destičku (68) mezi vodičí desku motoru(2) a motor(12).
- i** Dbejte na správnou polohu motoru.
- i** Ťítek motoru musí zůstat viditelný!

E Fije el motor.

- i** Afloje el tornillo de cabeza hexagonal (62), y retire las bridas delantera (30) y trasera (29) de la hoja de sierra.
Atornille a fondo el motor como se muestra en las Fig. 29, 30 y 31.
- i** ¡¡¡Utilice exclusivamente los tornillos con la rosca de color, de lo contrario, se dañará el motor!!! (pérdida de la garantía).
Deslice una sola placa de compensación (68) por abajo entre la placa de guía del motor (2) y el propio motor (12)
- i** Tenga cuidado de la correcta posición del motor.
- i** ¡La placa de tipo del motor debe quedar visible!

FIN Kiinnittä moottori.

- i** Irrota kuusioruuvi (62) ja vedä etummainen (30) ja takimmainen sahanterän laippa (29) pois.
- i** Käytä vain ruuveja, joiden kierre on värillinen, muuten moottori saattaa vahingoittua!!! (Takuun menetyks).
Työnä vain yksi tasauslevy (68) alhaalta moottorin ohjauslevyn (2) ja moottorin (12) väliin.
- i** Huomioi moottorin oikea asento.
- i** Moottorikilven täytyy olla näkyvässä!

H Motor rögzítése.

- i** Lazítsa ki a (62) hatlapú csavart és húzza le az első (30) és a hátsó (29) fűrészlap peremet.
A 29., 30. és 31. ábra szerint rögzítse a motort.
- i** Kizárólag a színes menetes csavarokat használja, mert ellenkező esetben a motor károsodhat !!! (Garanciavesztés).
Csak egy (68) kiegyenlítő lemezt toljon be alulról a (2) motorvezető lemez és a (12) motor közé.
- i** Ügyeljen arra, hogy a motor megfelelő helyzetben legyen.
- i** A motor adattáblája legyen jól látható!

HR Pričvršćivanje motora

- i** Otpustite šesterokutni vijak (62) i skinite prednju (30) i stražnju priрубnicu lista pile (29).
Pričvrstite vijcima motor kao što je prikazano na slici 29, 30 i 31.
- i** Koristite isključivo vijake s obojenim navojima, u suprotnom su moguća oštećenja motora!!! (Gubitak jamstva)
Gurnite samo jednu ploču za poravnavanje (68) odozdo između ploče s vodičicom motora (2) i motora (12).
- i** Pazite na ispravan položaj motora.
- i** Tipska pločica motora mora biti vidljiva!

PL Mocowanie silnika:

- i** Odkręć śrubę (62) i zdjąć przedni (30) i tylny kołnierz tarczy (29).
Przykręć silnik, jak pokazano na rys. 29, 30 i 31.
- i** Używać wyłącznie śrub z kolorowym gwintem, w przeciwnym razie silnik może zostać uszkodzony !!! (utrata gwarancji)
Między płytę prowadzącą (2) a silnik (12) włożyć tylko jedną płytkę wyrównawczą (68)
- i** Uwaga na właściwe położenie silnika.
- i** Tabliczka znamionowa silnika musi być widoczna!

RO Fixarea motorului.

- i** Desfaceți șurubul cu cap hexagonal (62) și extrageți flanșa din față (30) și cea din spate (29) a pânzei de ferăstrău.
Înșurubați strns motorul conform imaginilor 29, 30 și 31.
- i** Utilizați exclusiv șuruburile cu filetul colorat, deoarece în caz contrar se poate deteriora motorul !!! (Pierderea garanției)
Împingeți acum o placă de compensare (68) de jos între placa de ghidaj pentru motor (2) și motor (12).
- i** Atenție la o poziție corectă a motorului.
- i** Plăcuța de tip a motorului trebuie să fie vizibilă!

S Motorns fastsättning.

- i** Lossa sexkantskruvarna (62) och dra av den främre (30) och den bakre sågbladsflansen (29).
Skruva fast motorn enligt fig. 29, 30 och 31.
- i** Använd uteslutande skruvarna med färgad gänga, annars kan motorn ta skada !!! (Garantiförlust).
Skjut bara på en utjämningsplatta (68) underifrån mellan motorstyrningsplattan (2) och motorn (12).
- i** Se till att få motorns i rätt läge.
- i** Motortypskylten måste vara synlig!

SK Pripevnenie motora.

- i** Uvoľnite šesťhranné skrutky (62) a stiahnite prednú (30) a zadnú (29) prírubu pilového kotúča.
Motor pevne priskrutkujte podľa obrázkov 29,30 a 31.
- i** K tomu vyhradne použijte skrutky s farebným závitom, inak hrozí nebezpečenstvo poškodenia motora!!! (Zánik garancie)
Nasuňte vyrovnávaciu dosičku (68) medzi vodiaciu dosku motora (2) a motor (12).
- i** Dbajte na správne umiestnenie motora.
- i** Štítok motora musí zostať viditeľný!

SLO Pričrdtiev motorja.

- i** Odpustite šestrobni vijak (62) in snemite sprednjo (30) in zadnjo priрубnico žaginega lista (29).
Privijačite motor, kot prikazujejo slike 29, 30 in 31.
- i** Uporabljajte izključno vijake z barvnim navojem, sicer lahko pride do poškodb motorja !!! (izguba garancije)
Potisnite izravnalno ploščo (68) od psodaj med vodilno ploščo motorja (2) in motor (12).
- i** Bodite pozorni na pravilni položaj motorja.
- i** Tipska tablica motorja mora biti vidna!

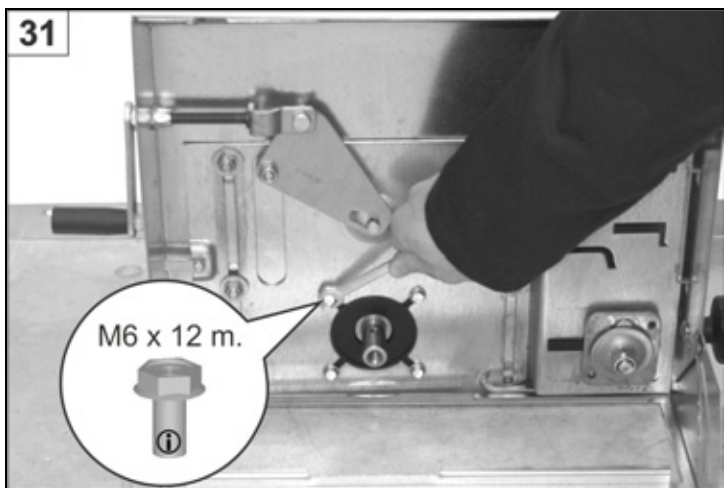

D Ziehen Sie die 4 Befestigungsschrauben des Motors fest.

i Verwenden Sie ausschließlich die Schrauben mit dem farbigen Gewinde, sonst Motorschaden möglich !!! (Garantieverlust).

GB Tighten the 4 screws of the motor.

i Use only the bolts with the coloured thread since otherwise damages to the motor are possible !!! (loss of warranty).

F Serrez les 4 vis du moteur.

i Utilisez exclusivement les vis avec le taraudage coloré étant donné que sinon, vous risquez d'endommager le moteur !!! (Perte du droit de garantie).

BG Затегнете 4-те крепежни болта на двигателя.

i Използвайте само болтовете с цветна резба, иначе двигателят може да се повреди !!! (гаранция - загуба).

CZ Utáhněte všechny 4 upevňovací šrouby napevno.

i Použijte výhradně šrouby s barevným závitem-jinak je možné poškození motoru!!! (ztráta záruky).

E ¡Apriete a fondo 4 tornillos de fijación del motor!

i ¡¡¡Utilice exclusivamente los tornillos con la rosca de color, de lo contrario, se dañará el motor!!! (pérdida de la garantía).

FIN Kiristä moottorin 4 kiinnitysruuvit.

i Käytä vain ruuveja, joiden kierre on värillinen, muuten moottori saattaa vahingoittua!!! (Takuun menety).

H Húzza szorosra a motor 4 rögzítőcsavarját.

i Kizárólag a színes menetcsavarokat használja, mert ellenkező esetben a motor károsodhat !!! (Garanciavesztés).

HR Pritegnite 4 vijka za pričvršćavanje motora.

i Koristite isključivo vijke s obojenim navojima, u suprotnom su moguća oštećenja motora!!! (gubitak jamstva).

I Stringere le 4 viti di fissaggio del motore.

i Usare esclusivamente le viti con la filettatura colorata, altrimenti il motore potrebbe rovinarsi !!! (Perdita del diritto di garanzia).

N Trekk til motorens fire festeskruer.

i Bruk kun skruer med fargete gjenger ellers kan motoren skades!!! (Garantitap).

NL Trek de 4 bevestigingsbouten van de motor vast.

i Gebruik uitsluitend de schroeven met de kleurige schroefdraad, anders is motorschade mogelijk !!! (Verlies van garantie).

P Aperte bem os 4 parafusos de fixação do motor.

i Use unicamente os parafusos de rosca colorida, senão pode causar avaria do motor!!! (perda da garantia).

PL Dokręć 4 śruby mocujące silnik.

i Używać wyłącznie śrub z kolorowym gwintem – w przeciwnym razie silnik może zostać uszkodzony !!! (utrata gwarancji).

RO Strângeți cele 4 șurubri de fixare ale motorului.

i Utilizați exclusiv șuruburile cu filetul colorat, deoarece în caz contrar se poate deteriora motorul !!! (Pierdere garanție).

S Dra fast de 4 fästskruvarna till motorn.

i Använd uteslutande skruvarna med färgad gänga, annars kan motorn ta skada !!! (Garantiförlust).

SK Pevne utiahnite všetky 4 upevňovacie skrutky.

i Použite výlučne skrutky s farebným závitom-inák je možné poškodení motru!!! (zánik garancie).

SLO Pritegnite 4 pritrdilne vijake motorja.

i Uporabljajte izključno vijake z barvnim navojem, sicer lahko pride do poškodb motorja !!! (Izguba garancije).

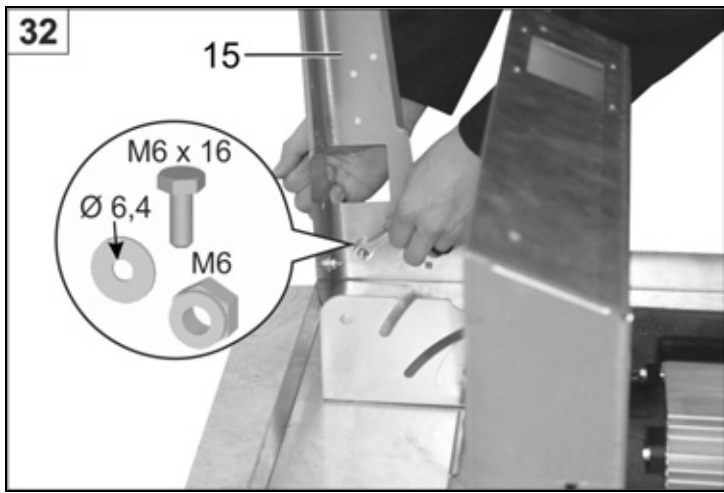

- D** Schrauben Sie Teil 15 (Tischbein mit der eckigen Aussparung) zunächst mit den Schrauben an Position A (siehe Abb. 33) an. (ⓘ nicht fest anziehen!).
- GB** Fasten the part 15 (table leg with angular recess) initially with the screws A (Fig. 33). (ⓘ Do not tighten firmly!).
- F** Vissez d'abord la pièce 15 (pied de la table avec l'évidement carré) à l'aide des vis A (fig. 33). (ⓘ ne pas serrer !).
- BG** Първо завинтете част 15 (крак на масата с продълговат прорез) с болтовете в положение А (виж фиг. 33). (ⓘ не затягайте!).
- CZ** Našroubujte součást 15 (noha stolu) nejprve jenom šrouby. Podle obr. 33. (ⓘ Neutahujte pevně!).
- E** Atornille la peça 15 (pata de la mesa con entalladura angular), primero solo con los tornillos A (fig. 33). (ⓘ ¡No los apriete a fondo!).
- FIN** Kiinnitä nyt osa 15 (pöydän jalka, jossa on neliömäinen reikä) ensiksi ruuveilla kohtaan A (katso kuva 33) (ⓘ Älä kiristä tiukkaant!).
- H** Csavarozza fel a (15) alkatrészt (asztalláb szögletes üregeléssel) először az „A” helyzetben (33. sz. ábra) (ⓘ a csavarokat ne húzza meg szorosra!).
- HR** Zatim pričvrstite dio 15 (noga stola s četvrtastim otvorom) pomoću vijaka na poziciji A (vidi sl. 33). (ⓘ ne jako pritegnuti!).
- I** Prima di tutto avvitare il componente 15 (gamba del banco con il foro ricavato rettangolare) con le viti in posizione A (foto 33). (ⓘ Non serrare troppo!).
- N** Skru nå fast del 15 (stolben med kantet utsparing) kun med skruene A (fig. 33) (ⓘ ikke dra til for hardt!).
- NL** Schroef deel 15 (tafelpoot met de hoekige uitsparing) er eerst alleen met de schroeven A (afb. 33) aan. (ⓘ Niet vast aantrekken!).
- P** Aparafuse a peça 15 (perna da bancada com espaço livre angular) primeiro com os parafusos na posição A (observe a fig. 33). (ⓘ Não aperte demasiado!).
- PL** Przykręcić część 15 (nogi stołu z wyłobieniem kątowym) wpierv tylko przy pomocy śrub A (ilustracja 33). (ⓘ Nie dokręcać!).
- RO** Înşurubaţi mai întâi piesa 15 (piciorul mesei cu decupajul dreptunghiular) cu şuruburile în poziţia A (vezi Fig. 33). (ⓘ Nu strângeţi tare!).
- S** Skruva nu fast del 15 (bordsben med kantig lucka) endast med skruvarna A (ill. 33) (ⓘ dra inte åt hårt).
- SK** Naskrútkujte súčasť 15 (noha stola) najprv len skrútkami. Podľa obr. 33. (ⓘ Nie pevne utiahnúť!).
- SLO** Del 15 (noga mize s oglatim izrezom) najprej privijačite z vijaki v položaj A (glejte sl. 33). (ⓘ ne pritegnite!).

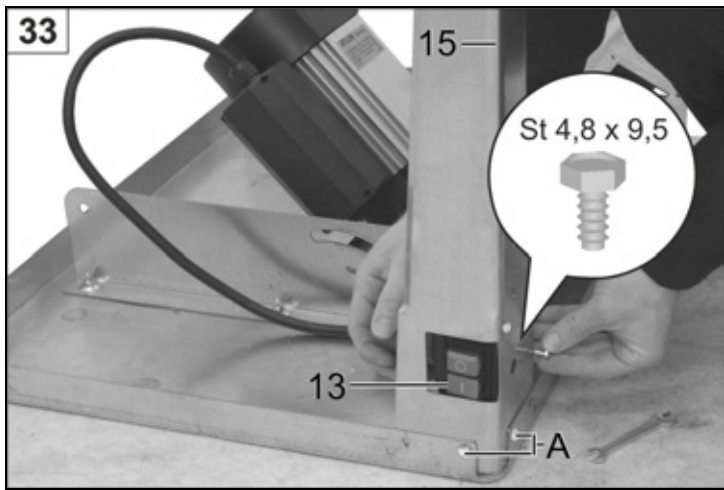

- D** Schrauben Sie den Schalter (Teil 13) an. (2 Schrauben 4,8 x 9,5; in die diagonal angeordneten Löcher von Teil 15).
- GB** Fasten the switch (part 13) with the screws. (2 screws 4,8 x 9,5; into the diagonally arranged holes of part 15).
- F** Vissez l'interrupteur (la pièce 13). (2 vis 4,8 x 9,5; dans les trous diagonaux de la partie 15).
- BG** Завинтете превключвателя (част 13). (2 винта 4,8 x 9,5; в диагонално разположените отвори на част 15).
- CZ** Našroubujte spínač- součást 13. (2 šrouby 4,8 x 9,5 diagonálně uspořádané otvory dílu 15).
- E** Atornille el interruptor (pieza 13). (2 tornillos 4,8 x 9; orificios dispuestos en diagonal de la pieza 15).
- FIN** Kiinnitä katkaisija (osa 13). (2 ruuvia 4,8 x 9,5 osan 15 kulmittain sijaitseviin reikiin).
- H** Csavarozza fel a (13) kapcsolót (2 db 4,8 x 9,5 csavarral a (15) alkatrészt keresztirányban elhelyezett furataiba).
- HR** Navrnite prekidač (dio 13). (2 vijka 4,8 x 9,5; u dijagonalno smještenim rupama dijela 15).
- I** Avvitare l'interruttore (componente 13). (2 viti 4,8 x 9,5; nei fori disposti diagonalmente del componente 15).
- N** Skru fast bryteren (del 13). (2 skruer 4,8 x 9,5; diagonal tilordnede hull fra del 15).
- NL** Schroef de schakelaar (deel 13) er aan. (2 schroeven 4,8 x 9,5; diagonaal gerangschikte gaten van deel 15).
- P** Aparafuse o interruptor (peça 13). (2 parafusos 4,8 x 9,5; nos orificios dispostos na diagonal da peça 15).
- PL** Teraz przykręć wyłącznik (część 13). (2 śruby 4,8 x 9,5 przekątnie umieszczonych otwoór elem. 15).
- RO** Însurubați comutatorul (piesa 13). (2 șuruburi 4,8 x 9,5; în găurile amplasate diagonal ale piesei 15).
- S** Skruva fast de bytaren (del 13). (2 skruv 4,8 x 9,5; diagonal placerade hål på del 15).
- SK** Priskrutkujte spínač-diel 13. (2 skrútky 4,8 x 9,5 diagonálne usporádané otvory dielu 15).
- SLO** Privijačite stikalo (del 13). (2 vijaka 4,8 x 9,5; v diagonalno nameščenih luknjah dela 15).

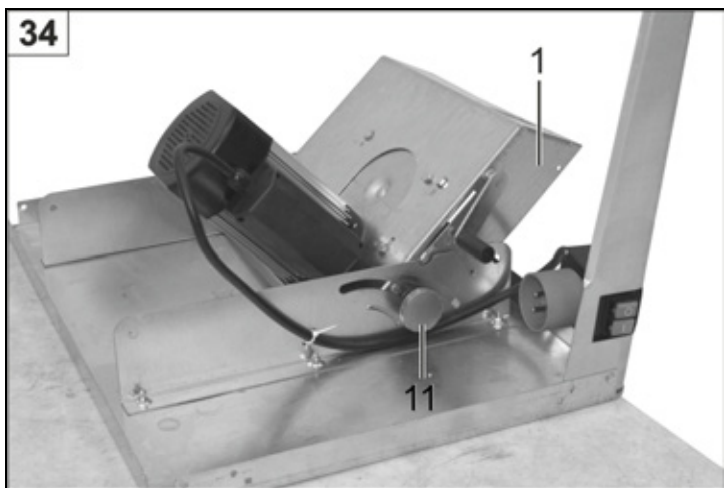

- D** Lösen Sie die Sterngriffe 11. Schwenken Sie Teil 1. Verlegen Sie das Motorkabel. Fixieren sie es mit beigefügten Kabelbindern. Schwenken Sie Teil 1 zurück und ziehen Sie die Sterngriffe 11 fest.
- GB** Release the star grips (11). Swivel part 1. Wire the motor cable. Fasten it with the supplied cable binders. Pivot part 1 and tighten firmly star grips 11.
- F** Desserrez les poignées en étoile (11). Pivotez la pièce 1. Posez le câble du moteur. Fixez-le à l'aide des serre-câble ci-joints. Tournez la pièce 1 et serrez les vis en poignée d'étoile no. 11.
- BG** Развийте звездвидните дръжки 11. Завъртете част 1. Положете кабела на двигателя. Фиксирайте го с приложените кабелни връзки. Завъртете част 1 обатно и затегнете звездвидните дръжки 11.
- CZ** Uvolněte hvězdicové (11) matice. Natočte součást 1. Zaveďte kabel od motoru. Fixujte kabel připojenými kabelovými spojkami. Otočte část 1 zpět a utáhněte pevně hvězdicové (11) uchopy.
- E** Suelte las empuñaduras en estrella (11). Gire la pieza 1. Tienda el cable del motor. Sujételo con los sujetacables adjuntos. Retorne la pieza 1 a su posición inicial y apriete a fondo las empuñaduras en estrella (11).
- FIN** Löysää tähtikahvaa (11). Käännä osaa 1. Asenna moottorikaapeli kahdella toimitetulla nippsiteellä. Käännä osa 1 takaisin ja kiristä tähtikahva (11).
- H** Lazítsa ki a (11) csillagfogantyúkat. Forgassa el az (1) alkatrészt. Helyezze el a motorkábelt. Rögzítse a kábelt a géppel együtt szállított kábelrögzítőkkal. Forgassa vissza az (1) alkatrészt és húzza szorosra a (11) csillagfogantyúkat.
- HR** Otpustite zvjezdaste ručke 11. Zakrenite dio 1. Položite kabel motora. Fiksirajte ga priloženim kabelskim spojnicama. Zakrenite unatrag dio 1 i pritegnite zvjezdaste ručke 11.
- I** Allentare le manopole a stella (11). Orientare il componente (1). Posare il cavo del motore. Fissarlo con le fascette fermacavi in dotazione. Riportare il componente (1) nella posizione iniziale e serrare bene le manopole a stella (11).
- N** Lösne stjernegrepet 11. Sving del 1. Legg motorkabelen. Fikser den med det vedlagte kabelfesteren. Sving tilbake del 1 og dra til stjernegrepet 11.
- NL** Maak de stergrepen los (11). Zwaai deel 1. Leg de motorkabel. Fixeren met de bijgevoegde kabelbinders. Duw deel 1 terug en draal sterknop 11 vast.
- P** Desaperte os manípulos tipo estrela 11. Faça deslizar a peça 1. Coloque o cabo do motor. Prenda-o com os ligadores fornecidos. Deslize a peça 1 para a posição inicial e aperte bem os manípulos tipo estrela 11.
- PL** Poluzować chwytły gwiazdowe (11). Obrócić część 1. Doprowadzić kabel do silnika. Przymocować przy pomocy dostarczonych łączników kablowych. Obrócić część 1 z powrotem i dokręcić uchwyty gwiazdowe (11).
- RO** Desfaceți piulițele cu mâner în formă de stea (11). Rotiți piesa 1. Pozați cablul motorului. Fixați cablul cu cu conectorii de cablu livrați. Rotiți la loc piesa 1 și strângeți bine piulițele cu mâner în formă de stea 11.
- S** Lossa stjärngreppen (11). Sväng del 1. Lägg motorkabeln. Fixera den med bifogade kabelfästen. Sväng tillbaka del 1 och drag åt stjärngrepp 11.
- SK** Uvoľnite hviezdicové matice. Natočte súčasť 1. Zaveďte kábel motora. Fixujte kábel káblovými spojkami. Otočte časť 1 späť a utiahnite pevne hviezdicové matice.
- SLO** Odпустite zvezdaste ročaje 11. Obrnite del 1. Položite kabel motorja. Pritrđite ga s priloženo kabelsko vezico. Del 1 obrnite nazaj in pritegnite zvezdaste ročaje 11.

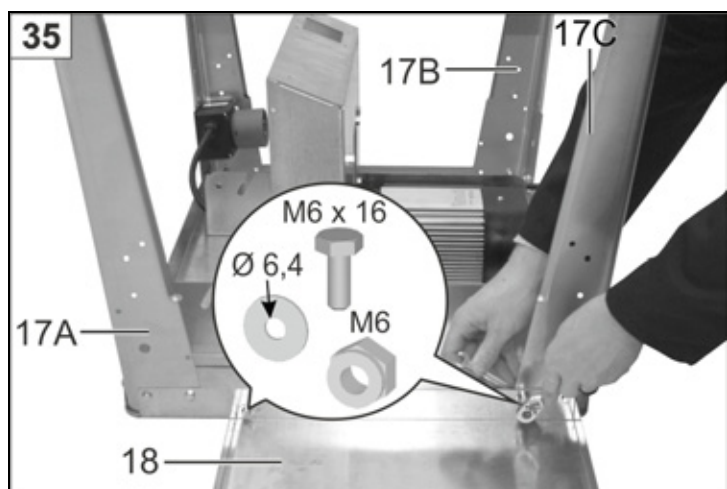

- D** Schrauben noch nicht fest anziehen! Schrauben Sie die Tischbeine 17A und 17B an (siehe Abb. 33 Pos. A), danach Tischverlängerung (Teil 18) mit Tischbein 17C.
- GB** Do not tighten the screws firmly! Fasten the table legs 17A and 17B with the screws (see fig. 33 Pos. A), and then part 18 with the table leg 17C.
- F** Ne serrer pas encore les vis. Vissez les pieds de la table 17A et 17B (voir la fig. 33 Pos. A), ensuite la rallonge de la table (pièce 18) au pied de la table 17C.
- BG** Не затягвайте още винтовете! Завинтете краката на масата 17A и 17B (виж фиг. 33 поз. А), след това удължението на масата (част 18) за крака на масата 17C.
- CZ** Neutahovat! Našroubujte nohy od stolu 17A a 17B (dle obr.32 a 33), potom součást 18 se stolní nohou 17C.
- E** ¡No apriete a fondo todavía los tornillos! Atornille las patas de la mesa 17A y 17B (vea la fig. 33 Pos. A); luego la pieza 18 con la pieza 17C.
- FIN** Älä vielä kiristä ruuveja! Kiinnitä pöydän jalat 17A ja 17B paikalleen (katso kuva 33 kohta A), sen jälkeen pöydänjatke (osa 18) ja pöydän jalka 17C.
- H** A csavarokat még ne húzza szorosra! Csavarozza fel a (17A) és (17B) asztallábakat (lásd a 33. ábrán az „A” tételt), majd a (18) asztalhosszabbítót és a (17C) asztallábat.
- HR** Još nemojte pritegnuti do kraja! Stavite noge stola 17A i 17B (vidi sliku 33 poz. A), a zatim produžetak stola (dio 18) s nogom stola 17C.
- I** Non stringere ancora bene le viti! Avvitare le gambe 17A e 17B (vedi foto 33 Pos. A), e poi la prolunga del banco (componente 18) con la gamba 17C.
- N** Ikke dra til skruene for hardt! Skru fast bordbena 17A og 17B (se fig. 33 Pos. A), deretter del 18 med stolben 17C.
- NL** Draai de schroeven niet vast an! Schroef de tafelpoten 17A en 17B er aan (zie afb. 33 Pos. A). Vervolgens deel 18 met tafelpoot 17C.
- P** Não aperte ainda demasiado os parafusos! Aparafuse as pernas da bancada 17A e 17B (observe a fig. 33 pos. A); depois, aparafuse a extensão da bancada (peça 18) com a perna da bancada 17C.
- PL** Nie dokręcać jeszcze śrub! Przykręcić nogi stołowe 17A i 17B (patrz ilustracja 33 Pos. A), następnie część 18 z nogą stołową 17C.
- RO** Încă nu strângeți bine șuruburile! Înșurubați picioarele mesei 17A și 17B (vezi Fig. 33 poz. A), apoi înșurubați prelungirea mesei (piesa 18) de piciorul mesei 17C.
- S** skruva inte åt hårt! Skruva på bordsbenen 17A och 17B (se ill. 33 Pos. A), därefter del 18 med bordsben 17C.
- SK** Skrútky neťahovajte! Naskrútkujte nohy stola 17A a 17B (podľa obr.32 a 33) a potom súčasť 18 so stolovou nohou 17C.
- SLO** Vijakov še ne pritegnite! Privijačite mize noge 17A in 17B (glejte sl. 33 pol. A), nato pa podaljsek mize (del 18) mit z mizo noge 17C.

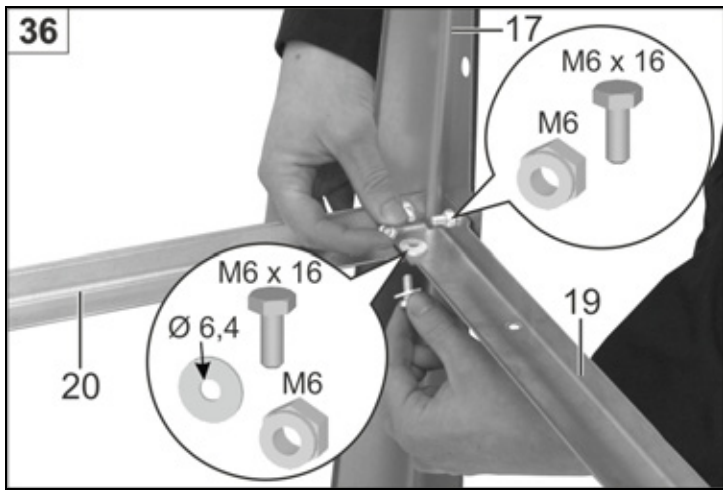

- D** Schrauben Sie zuerst die kurzen Streben (20) und dann die langen Streben (19) an die Teile 17 (kurzer Schenkel muss nach oben zeigen!).
 nicht fest anziehen!
- GB** First fasten the short braces (20) and then long the braces (19) to part 17 (the short shank must face upwards!) Do not tighten firmly!
- F** Vissez d'abord les entretoises courtes (20) et ensuite les longues (19) aux pièces 17 (le jambage court doit être orienté vers le haut !). ne pas serrer !
- BG** Първо завинтете късите стойки (20), а след това дългите стойки (19) за частите 17 (късото бедро трябва да сочи нагоре!).
 не затягайте!).
- CZ** Našroubujte krátké vzpěry (20) a dlouhé vzpěry (19) na součásti 17 (krátší rameno musí ukazovat vzhůru!). Neutahovat!
- E** Primero atornille los refuerzos transversales cortos (20) y luego los refuerzos transversales largos (19) a las piezas 17 (el brazo corto deberá mirar hacia arriba!).
 ¡No apriete a fondo!
- FIN** Kiinnitä ensin lyhyet tuet (20) ja sitten pitkät tuet (19) osaan 17 (Lyhyen tuen täytyy osoittaa ylöspäin!).
 Älä kiristä tiukkaan!
- H** Csavarozza először a (20) rövid merevítőket (20), majd a (19) hosszú merevítőket a (17) alkatrészekre (a rövid szár felfelé mutasson!).
 ne húzza szorosra!
- HR** Prvo navrnite kraći potporanj (20) a zatim dugi potporanj (19) na dijelove 17 (kraći krak mora biti okrenut prema gore!).
 ne jako pritegnite!
- I** Avvitare le traverse corte (20) e quindi le traverse lunghe (19) ai componenti 17 (il lato corto deve essere diretto verso l'alto!). Non serrare troppo!
- N** Skru først de korte støttebjelkene (20) og så de lange støttebjelkene (19) på delene 17 (det korte skafet må peke oppover!). ikke trekk til for hardt!
- NL** Schroef eerst de korte steunen (20) en vervolgens de lange steunen (19) aan de delen 17 (korte schinkel moet naar boven wijzen!). niet vast aantrekken!
- P** Primeiro aparafuse as barras laterais curtas (20) e, em seguida, as barras laterais longas (19) às peças 17 (o lado mais curto tem de ficar voltado para cima!). Não aperte muito!
- PL** Przykręć podpory krótkie (20) i długie (19) do części 17 (podpora krótka musi wskazywać do góry!). nie dokręcać mocno!
- RO** Însurubați mai întâi contrafișele scurte (20) și apoi contrafișele lungi (19) de piesele 17 (latura scurtă trebuie să indice în sus!).
 Nu strângeți tare!).
- S** Skruva på de korta stöttorna (20) och de långa stöttorna (19) på del 17 (kort skänkel måste peka uppåt). skruva inte åt hårt!
- SK** Najprv naskrútkujte krátké vzpěry. (20) a potom dlhé vzpěry (19 na súčasti 17) (krátšie rameno musí ukazovať hore!).
 Neutiahovať!
- SLO** Najprej privijačite kratki prečki (20) in nato dolgi prečki (19) na dele 17 (kratki krak mora gledati navzgor!).
 ne pritegnite!

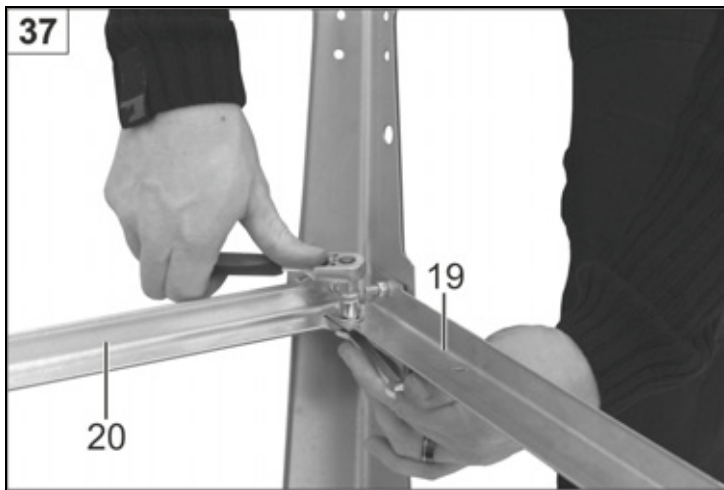

D Verschrauben Sie die Teile 19 und 20 (👉 nicht fest anziehen!)

GB Fasten the parts 19 and 20 (👉 Do not tighten firmly!)

F Vissez les parties 19 et 20 (👉 ne pas serrer !)

BG Завинтете частите 19 и 20 (👉 не затягайте!)

CZ Sešroubujte součásti 19 a 20 (👉 Neutahovat!)

E Atornille las piezas 19 y 20 (👉 ¡no las apriete a fondo!)

FIN Kiinnitä osat 19 ja 20 toisiinsa. (👉 Älä kiristä tiukkaan!)

H Csavarozza össze a (19) és a (20) alkatrészeket. (👉 ne húzza szorosra!)

HR Pričvrstite vijcima dijelove 19 i 20. (👉 ne jako pritegnuti!)

I Avvitare i componenti 19 e 20 (👉 Non serrare troppo!)

N Skru fast delene 19 og 20 (👉 ikke skru til for hardt!)

NL Schroef de delen 19 en 20 (👉 niet vast aantrekken!)

P Aparafuse as peças 19 e 20 (👉 Não aperte demasiado!)

PL Przykręcić części 19 i 20 (👉 nie dokręcać mocno!)

RO Înșurubați piesele 19 și 20 (👉 nu strângeți tare!)

S Skruva fast delarna 19 och 20 (👉 skruva inte åt hårt!)

SK Zoskrútkujte časti 19 a 20 (👉 neutiahovat!)

SLO Privijačite dela 19 in 20 (👉 ne pritegnite!)

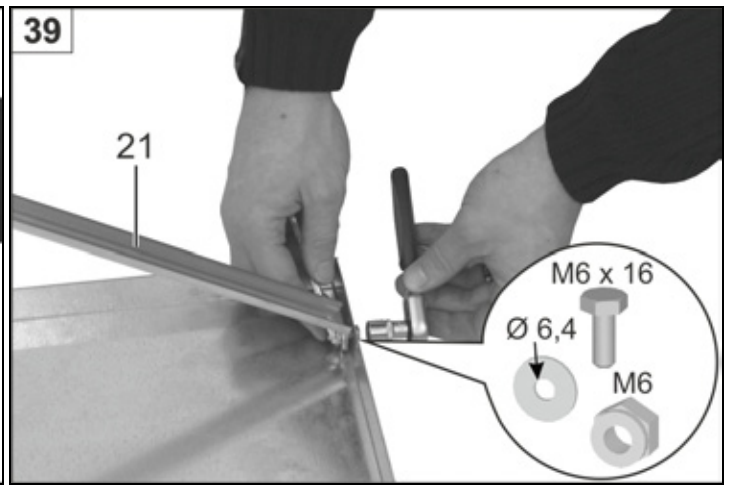
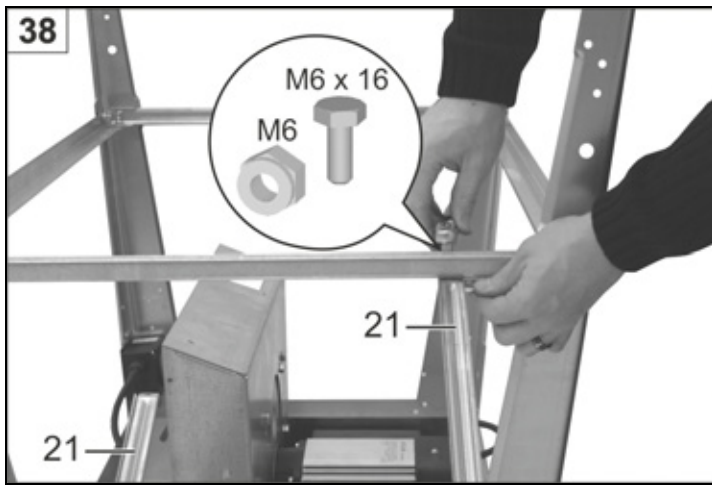

D Bringen Sie die beiden Teile 21 an. (👉 nicht fest anziehen!)
Siehe Bild 38 und 39.

GB Attach the two parts 21. (👉 Do not tighten firmly!).
See figs. 38 and 39.

F Montez les deux pièces 21. (👉 ne pas serrer !).
Voir les figures 38 et 39.

BG Монтирайте двете части 21. (👉 не затягайте!)
Виж фиг. 38 и 39.

CZ Přidejte obě součásti 21. (👉 Neutahovat.).
Prohlédněte vyobrazení 38 a 39.

E Monte ambas piezas 21. (👉 ¡no las apriete a fondo!).
Vea la Fig. 38 y 39.

FIN Asenna kumpikin osa 21. (👉 Älä kiristä tiukkaan!).
Katso kuvat 38 ja 39.

H Szerelje fel a két db (21) alkatrészt. (👉 ne húzza szorosra).
Lásd a 38. és 39. ábrákat.

HR Stavite oba dijela 21. (👉 ne jako pritegnuti!).
Vidi slike 38 i 39.

I Montare ambedue i componenti 21. (👉 Non serrare troppo!).
Vedi anche foto 38 e 39.

N Monter de to delene 21. (👉 ikke skru til for hardt!).
Se bilde 38 og 39.

NL Breng de beide delen 21 aan. (👉 niet vast aantrekken!).
Zie beeld 38 en 39.

P Fixe ambas as peças 21. (👉 Não aperte demasiado!).
Observe a fig. 38 e 39.

PL Przymocować obie części 21. (👉 nie dokręcać!).
Patrz ilustracja 38 i 39.

RO Montați ambele piese 21. (👉 nu strângeți tare!).
Vezi imaginea 38 și 39.

S Montera de båda delarna 21. (👉 skruva inte åt hårt!).
Se bild 38 och 39.

SK Pridajte obidve súčasti 21. (👉 Neutiahovať pevne!).
Viď obr.38 a 39.

SLO Nameštite oba dela 21. (👉 ne pritegnite!).
Glejte slike 38 in 39.

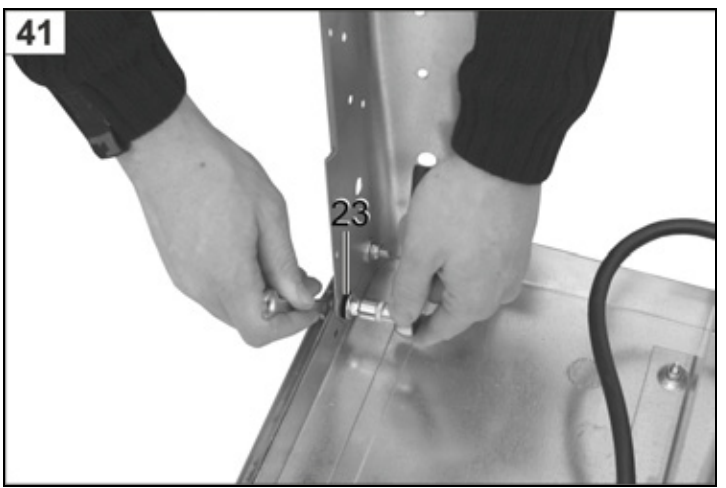
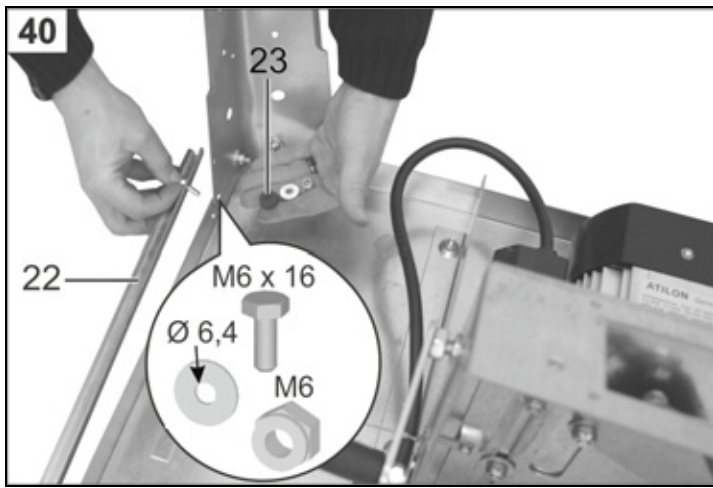

- D** Bringen Sie ein Teil 22 wie gezeigt an (auf der Seite des Ein- und Ausschalters). Stecken Sie die Gummischeiben (23), dann die Unterlegscheiben auf, schrauben Sie zwei Muttern M6 an (siehe auch Abb. 41 und 43).
- GB** Mount the part 22 as indicated (on the side of the ON/OFF switch). Slip on the rubber disks (23), and then the washers; screw on the two nuts M6 (see also fig. 41 and 43).
- F** Montez la pièce 22 comme indiqué (du côté de l'interrupteur marche/arrêt). Engagez les rondelles en caoutchouc (23), puis les rondelles métalliques et vissez eux écrous M6 (voir également les fig. 41 et 43).
- BG** Монтирайте част 22, както е показано (от страната на превключвателя за включване и изключване). Поставете гумените шайби (23), след това подложните шайби, завийте две гайки М6 (виж също фиг. 41 и 43).
- CZ** Přidejte součást 22 dle obrázku na straně vypínače. Gumové kroužky (23) nasadíte, potom podložky a sešroubujete maticemi M6 (dle obr. 41 a 43).
- E** Monte una pieza 2 como se muestra en la figura (al lado del interruptor). Encaje las arandelas de caucho (23), luego las arandelas, enrosque dos tuercas M6 (vea también la fig. 41 y 43).
- FIN** Asenna toinen osa 22 kuvan mukaisesti (käyttökytkimen puolelle). Asenna kumilaatat (23), sitten aluslaatat ja kierrä kaksi M6 mutteria. (Katso myös kuvat 41 ja 43).
- H** Helyezzen fel egy (22) alkatrészt az ábrázolt módon (a ki-/bekapcsoló oldalán). Húzza fel a (23) gumialátéteket, utána az alátétgyűrűket, majd csavarozzon fel két db M6 anyát (lásd a 41. és 43. ábrát is).
- HR** Stavite dio 22 kao što je prikazano (na strani prekidača za uključivanje i isključivanje). Natakните gumene pločice (23), zatim podložne pločice, navrnite dvije matice M6 (vidi također sl. 41 i 43).
- I** Montare il componente 22 come mostra la foto (a lato dell'interruttore ON/OFF). Infilare i dischetti di gomma (23) e poi le rondelle; avvitare due dadi M6 (vedi anche foto 41 e 43).
- N** Monter del 22 som vist i figuren (på til- og frakoplersiden). Sett på gummiskivene (23), så underlagsskiven, skru fast de to mutterene M6 (se også fig. 41 og 43).
- NL** Breng een deel 22, zoals getoond, aan (aan de kant van de aan/uit-schakelaar). Steek de rubberen schijven (23) vervolgens de onderlegschijven erop, schroef twee moeren M6 aan (zie ook afb. 41 en 43).
- P** Monte uma peça 22 conforme indicado (do lado do disjuntor). Coloque os discos de borracha (23), depois as arruelas placas; aperte duas porcas M6 (observe a fig. 41 e 43).
- PL** Przymocować część 22 jak podano na ilustracji (na stronie wyłącznika). Nałożyć podkładki gumowe (23) następnie podkładki i przykręcić dwie nakrętki M6 (patrz ilustracja 41 i 43).
- RO** Montați piesa 22 conform reprezentării din imagine (pe partea comutatorului de pornire-oprire). Introduceți discurile de cauciuc (23), apoi șaibele suport, înșurubați două piulițe M6 (vezi și Fig. 41 și 43).
- S** Anbringa del 22 som bilden visar (på från-/tillkopplarens sida). Trä på kummibrickorna (23), sedan underlaggsbrickorna, skruva på två muttrar M6 (se även ill. 41 och 43).
- SK** Nasadíte súčasť 22 podľa obr. na strane spínača. Nasadíte gumové krúžky (23) a napokon podložky a zoskrútkujte maticami M6 (viď obr. 41 a 43).
- SLC** Namestite en del 22, kot je prikazano (na strani stikala za vklop in izklop). Natakните gumijaste ploščice (23), nato podložke, privijajte dve matice M6 (glejte tudi sl. 41 in 43).

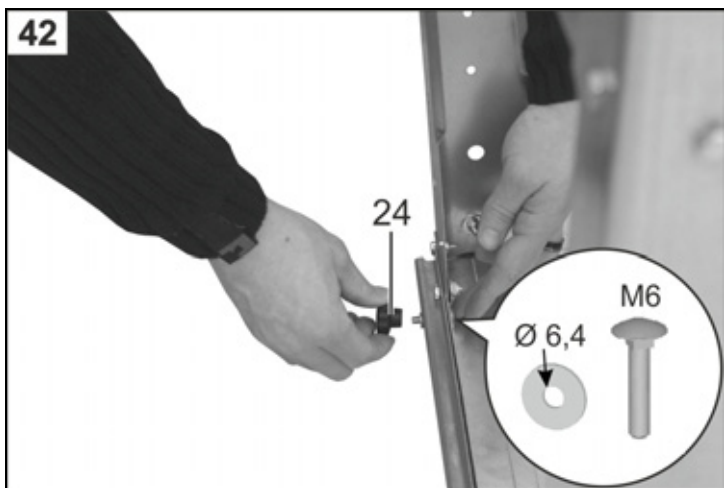

- D** Stecken Sie 2 Flachrundschrauben durch. Stecken Sie 2 Unterlegscheiben auf Schrauben Sie die kleinen Sterngriffe (24) an (siehe auch Abb. 43).
- GB** Push through the 2 flat round screws. Slip on the 2 washers. Screw on the small star grips (24) (see also fig. 43).
- F** Introduisez deux boulons à tête bombée. Placez deux rondelles. Vissez les deux petites poignées en étoile (24) (voir également la fig. 43).
- BG** Вкарайте 2 болта с ниска полуобла глава. Поставете 2 подложни шайби. Завинтете двете малки звездовидни дръжки (24) (виж също фиг. 43).
- CZ** Prostrčte 2 ploché šrouby. Nasadte podložky. Našroubujte malé hvězdičky (24) (dle obr. 43).
- E** Introduzca dos tornillos de cabeza redonda. Encaje dos arandelas. Atornille las empuñaduras de estrella pequeñas (24) (vea también la fig. 43).
- FIN** Laita reikiin kaksi pyöreäkantaista ruuvia. Aseta paikalleen 2 aluslaattaa. Kierrä paikalleen pienet tähtikahvat (24) (katso myös kuva 43).
- H** Húzzon át a 2 db félgömbfejű csavart. Helyezzen fel 2 db alátétgyűrűt. Csavarozza fel a (24) kis csillagfogantyúkat (lásd 43. ábrát is).
- HR** Umetnite 2 vijka zaobljenih glava. Natakните 2 podložne pločice. Navrnite male zvjezdaste ručke (24) (vidi također sl. 43).
- I** Inserire 2 viti con calotta piatta. Infilare 2 rondelle. Avvitare le piccole manopole a stella (24) (vedi anche foto 43).
- N** Tre gjennom 2 flatrundskruer. Tre på to underlagsskiver. Skru på de små stjernegrepene (24) (se også fig. 43).
- NL** Steek de 2 vlakke ronde schroeven erdoor. Steek er twee onderlegschijven op. Schroef de kleine stergrepen (24) er aan (zie ook afb. 43).
- P** Insira 2 parafusos de cabeça boleada. Coloque 2 arruelas planas. Aparafuse os manipulós tipo estrela pequenos (24) (observe também a fig. 43).
- PL** Przetknąć 2 śruby grzybkowe. Należy 2 podkładki. Przykręcić mniejsze uchwyty gwiazdkowe (24) (patrz ilustracja 43).
- RO** Introduceți 2 șuruburi cu cap rotund inecat. Introduceți 2 șaibe suport. Înșurubați mânerule mici în formă de stea (24) (vezi și Fig. 43).
- S** Trä igenom 2 planrundskruvar. Trä på 2 underläggsbrickor. Skruva på de små stjärngreppen (24) (se även ill. 43).
- SK** Prestrčte 2 ploché skrútky. Nasadte 2 podložky na skrútky. Naskrútkujte malé hvězdičky (24) podľa obr. 43.
- SLO** Skozi vtaknite 2 ploska okrogla vijaka. Na vijaka natakните 2 podložki na majhne zvjezdaste ročaje (24) (glejte tudi sl. 43).

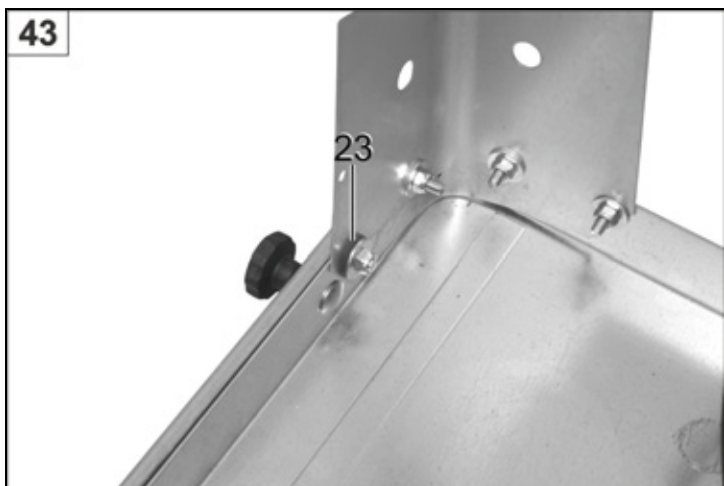

- D** Ziehen Sie die Muttern an den Gummischeiben (23) an, Schraubenende und Mutter müssen abschließen.
- GB** Tighten the nuts with the rubber disks (23). Screw end and nut must be flush.
- F** Serrez les écrous aux rondelles en caoutchouc (23), les bouts des vis doivent être alignés aux écrous.
- BG** Затегнете гайките на гумените шайби (23), края на болта и гайката трябва да завършват на едно ниво.
- CZ** Utáhněte matice na gumových podložkách (23) tak, aby konec šroubu byl zároveň s maticí.
- E** Apriete las tuercas con las arandelas de caucho (23); el extremo del tornillo y la tuerca tienen que estar a ras.
- FIN** Kiristä kumilaattojen (23) mutterit, ruuvin pään on tultava mutterin tasalle.
- H** Húzza meg az anyákat a (23) gumialátéteken. A csavar vége és az anya legyenek egy szintben.
- HR** Pritegnite matice na gumenim pločicama (23), krajevi vijaka i matice moraju biti u ravni.
- I** Stringere i dadi sui dischetti di gomma (23). L'estremità delle viti e i dadi devono essere allineati.
- N** Trekk til mutterne ved gummiskivene (23), skruende og mutter må møtes.
- NL** Trek de moeren aan de rubberen schijven (23) vast, einde van de schroef en de moeren moeten aansluiten.
- P** Aperte as porcas com os discos de borracha (23); a extremidade do parafuso e a porca têm de ficar nivelados.
- PL** Dokręć nakrętki na podkładkach gumowych (23), końcówka śruby i nakrętka muszą być tak samo równe.
- RO** Strângeți piulițele de la discurile de cauciuc (23), capătul șurubului trebuie să fie aliniat cu piulița.
- S** Dra på muttrarna på gummbrickorna (23), skruvände och mutter måste mötas.
- SK** Utiahnite matice na gumových podložkách (23) tak, aby koniec skrútky bol rovnako s maticou.
- SLO** Pritegnite matice na gumijasti ploščici (23), konci vijakov in matice morajo biti poravnani.

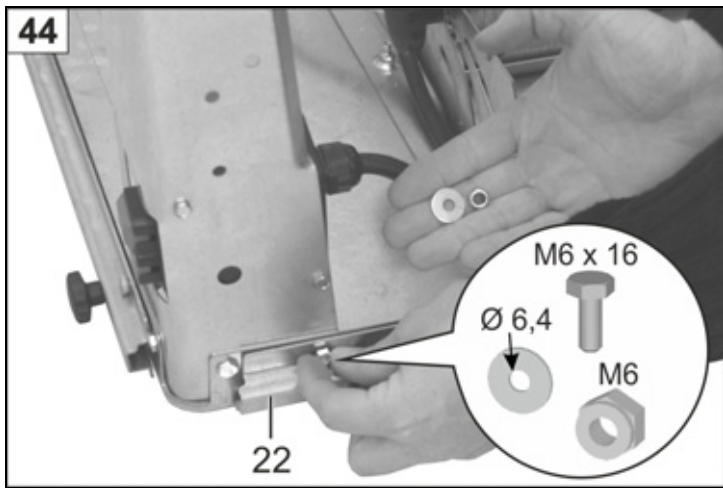

- D** Bringen Sie ein weiteres Teil 22 an, jedoch diesmal ohne Gummischeibe!
 (👉 nicht fest anziehen!)
- GB** Attach another part 22, but this time without a rubber disk!
 (👉 Do not tighten firmly!)
- F** Montez une autre pièce 22, mais cette fois sans rondelle en caoutchouc !
 (👉 ne pas serrer!)
- BG** Монтирайте още една част 22, но този път без гумена шайба!
 (👉 не затягайте!)
- CZ** Přidejte další součást 22, ale tentokrát bez gumových podložek!
 (👉 Neutahovat!)
- E** Monte otra pieza 22, pero esta vez sin arandela de caucho!
 (👉 ¡No la apriete a fondo!)
- FIN** Aseta toinen osa 22, mutta nyt ilman kumilaattaa!
 (👉 Älä kiristä kiinni!)
- H** Szerezlen fel egy további (22) alkatrészt, de most gumialátét nélkül!
 (👉 ne húzza szorosra!)
- HR** Stavite zatim sljedeći dio 22, ali ovaj put bez gumene pločice!
 (👉 ne jako pritegnuti!)
- I** Montare un altro componente 22, questa volta però senza dischetto di gomma!
 (👉 Non serrare troppo!)
- N** Monter ytterligere en del 22, men denne gangen uten gummiskive.
 (👉 ikke skru til for hardt!)
- NL** Breng nog een deel 22 aan, echter deze keer zonder rubberen schijf!
 (👉 niet vast aantrekken!)
- P** Monte outra peça 22, mas desta vez sem o disco de borracha!
 (👉 Não aperte demasiado!)
- PL** Teraz proszę zamontować następną część 22, jednak bez podkładki gumowej!
 (👉 nie dokręcać!)
- RO** Montați următoarea piesă 22, însă acum fără disc de cauciuc!
 (👉 Nu strângeți tare!)
- S** Anbringa ytterligare en del 22, denna gång dock utan gummbricka!
 (👉 skruva inte åt hårt!)
- SK** Pridajte ďalšú súčasť 22, ale teraz bez gumových podložek!
 (👉 Nie pevne utiahnúť!)
- SLO** Namestite še end del 22, vendar brez gumijaste ploščice!
 (👉 ne pritegnite!)

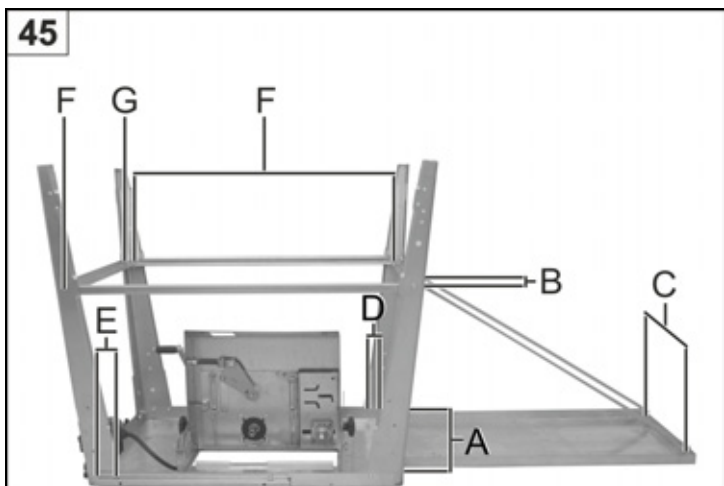

D Schrauben Sie alle losen Schraubverbindungen der Reihenfolge nach von A - G fest!

GB Tighten all loose screw connections in the sequence from A to G!

F Serrer tous les vissages non serrés dans l'ordre de A à G !

BG Затягнете всички хлабави винтови (болтови) сглобки в последователност A - G!

CZ Utáhněte pevně všechna šroubová spojení ve sledu od A do G!

E ¡Atornille todas las piezas de unión atornillable sueltas consecutivamente desde A hasta G!

FIN Kiristä kaikki löysät ruuviliitokset järjestyksessä A - G!

H Húzzon meg minden laza csavarkapcsolatot A-tól G-ig!

HR Pritegnite do kraja sve labave vijčane spojeve po redosljedu od A - G!

I Avvitare bene tutti i collegamenti a vite ancora allentati nell'ordine da A a G!

N Skru fast alle de løse skrueforbindelsene i rekkefølgen A til G!

NL Draai alle losse schroefverbindingen in de volgorde van A - G vast!

P Aperte bem todas as uniões aparafusadas soltas da sequência de A a G!

PL Dokręć luźne połączenia śrubowe w kolejności od A do G!

RO Strângeți acum toate îmbinările cu șuruburi desfăcute pe rând, de la A - G!

S Skruva fast alla lösa skruvanslutningar i ordningsföljden A - G!

SK Utiahnite pevně všetky skrútkové spojenia v poradí od A do G!

SLO Vse rahle vijačne spoje po vrsti od A - G pritegnite!



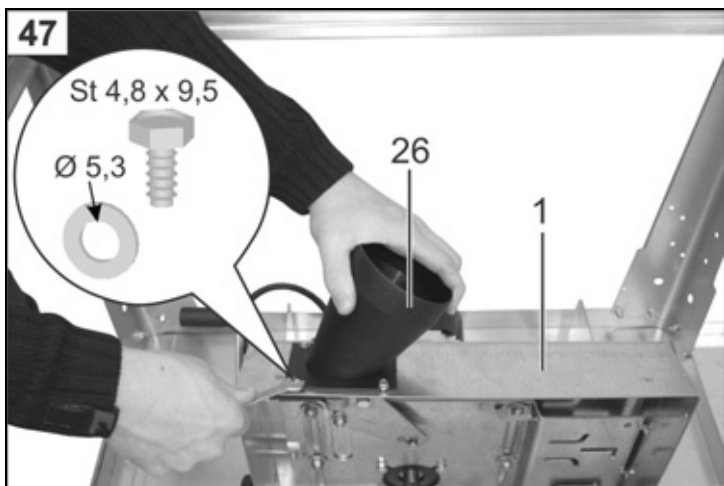

- D** Schrauben Sie eine Blechschraube in alle 4 Löcher, damit sich das Gewinde formt. Befestigen Sie dann Teil 26 mit 4 Blechschrauben und Unterlegscheiben an Teil 1.
- GB** Screw a sheet metal screw in all 4 holes, thereby forming the thread. Now fasten part 26 on part 1 with 4 sheet metal screws and washers.
- F** Vissez une vis à tôle dans les 4 trous, afin que le filetage se forme. Fixez ensuite la pièce 26 à la pièce 1 à l'aide de 4 vis à tôle et de quatre rondelles.
- BG** Завинтете по един винт за ламарина във всичките 4 отвора, за да се оформи резба. След това закрепете част 26 с 4 винта за ламарина и подложни шайби за част 1.
- CZ** Našroubujte šrouby do plechu do všech čtyř otvorů aby se zformoval závit. Potom připevněte součást 26 těmito čtyřmi šrouby s podložkami na součást 1.
- E** Atornille un tornillo de chapa en todos los 4 agujeros para que la rosca se forme. Fije entonces la pieza 26 a la pieza 1 con 4 tornillos de chapa y las respectivas arandelas.
- FIN** Kierrä peltiruuvi jokaiseen 4 reikään, jotta niihin muodostuu kierre. Kiinnitä sen jälkeen osa 26 neljällä peltiruuvilla ja aluslaatalla osaan 1.
- H** Csavarjon mind a négy furatba egy-egy lemezcsavart úgy, hogy megtörténjen a menetvágás. Ezután rögzítse 4 db lemezcsavarral és alátétgyűrűvel a (26) alkatrészt az (1) alkatréshoz.
- HR** Uvrnite vijke za lim u sve 4 rupe, tako da se oblikuje navoj. Zatim pričvrstite dio 26 s 4 vijka za lim i podložnim pločicama na dio 1.
- I** Avvitare una vite per lamiera in tutti e 4 i fori, in modo che la filettatura si formi. Quindi fissare il componente 26 con 4 viti per lamiera e rondelle al componente 1.
- N** Skru en plateskrue i alle de 4 hullene slik at gjengen formes. Fest så del 26 med 4 plateskruer hver og underlagsskivene på del 1.
- NL** Schroef een plaatschroef in alle 4 gaten zodat het schroefdraad wordt gevormd. Bevestig dan deel 26 met elk vier plaatschroeven en onderlegschijven aan deel 1.
- P** Enrosque um parafuso de cabeça chata em todos os 4 orifícios, para que se forme a rosca. Depois fixe a peça 26 com 4 parafusos de cabeça chata e arruelas planas à peça 1.
- PL** Wkręć wkręty do blachy we wszystkie 4 otwory, aby uformować gwint. Następnie przymocować część 26 przy pomocy 4 wkrętów do blachy i 4 podkładek do części 1.
- RO** Înșurubați un șurub pentru tablă în toate cele patru orificii pentru a forma filetul. Fixați apoi piesa 26 cu 4 șuruburi de prindere a tablei și cu șaibe suport de piesa 1.
- S** Skruva i en plåtskruv i alla 4 hålen så att gängan formas. Fäst sedan del 26 med vardera 4 plåtskrivar och underläggsbrickor på del 1.
- SK** Naskrútkujte skrútky do plechu do štyr otvorů, aby sa sformoval závit. Potom pripievňte súčasť 26 týmito skrútkami s podložkami na súčasť 1.
- SLO** V vse 4 luknje uvijte pločevinast vijak, da se lahko oblikuje navoj. Nato pritrdite del 26 s 4 pločevinastimi vijaki in podložkami na del 1.

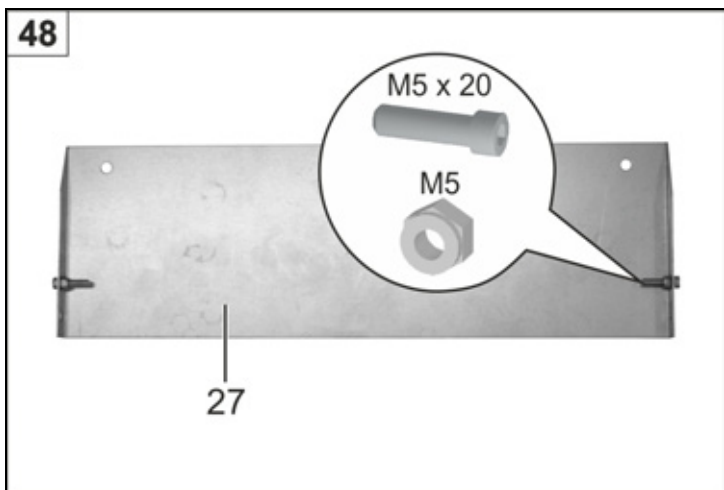

- D** Stecken Sie die Schrauben von außen durch Teil 27 und befestigen Sie sie mit den Muttern.
- GB** Insert the screws from the outside through part 27 and fasten with the nuts.
- F** Insérez les vis à partir de l'extérieur dans la pièce 27 et fixez-les avec les écrous.
- BG** Вкарайте болтовете отвън през частта 27 и ги закрепете с гайките.
- CZ** Prostrčte šrouby zvenčí skrz součást 27 a připevníte ji maticemi.
- E** Introduzca los tornillos a través de la pieza 27 por fuera y fíjelos con las tuercas.
- FIN** Työnnä ruuvit ulkopuolelta osan 27 läpi ja kiinnitä ne muttereilla.
- H** Dugja át a csavarokat kívülről a (27) alkatrészen keresztül és rögzítse ezeket a hozzátartozó anyákkal.
- HR** Utaknite vijke izvana kroz dio 27 i pričvrstite ih maticama.
- I** Dall'esterno far passare le viti attraverso il componente 27 e fissare con i dadi.
- N** Stikk skruene utenfra gjennom del 27 og fest dem med mutterene.
- NL** Steek de schroeven van buiten door deel 27 en bevestig deze met de moeren.
- P** Introduza os parafusos pela parte exterior através da peça 27 e aperte-os com as porcas.
- PL** Przetknąć śruby od zewnątrz przez część 27 i przymocować przy pomocy nakrętek.
- RO** Introduceți șuruburile din exterior prin piesa 27 și fixați-le cu piulițe.
- S** Stick i skruvarna utifrån genom del 27 och fäst dem med muttrarna.
- SK** Zvonku prestrčte skrútky cez súčasť 27 a pripevnite maticami.
- SLO** Vijake vtaknite od zunaj skozi del 27 in jih pritrdite z maticami.

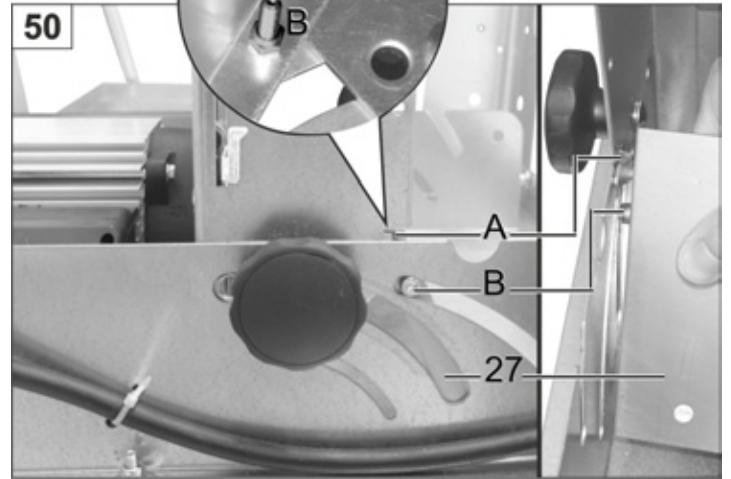
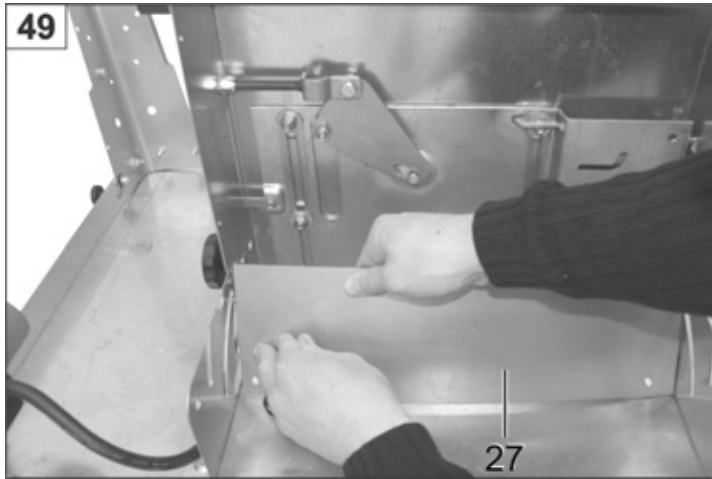

- D** Hängen Sie Teil 27 an den Stellen A und B einseitig ein, wie im Bild 50 gezeigt. Biegen Sie Teil 27 soweit, dass es auch auf der gegenüberliegenden Seite einrastet.
- GB** Hook in part 27 one-sided into the points A and B, as shown in fig. 50. Bend part 27 to the extent that it engages with the opposite side.
- F** Accrochez la pièce 27 aux points A et B d'un côté selon la figure 50. Pliez la pièce 27 afin qu'elle s'enclenche également dans la pièce opposée.
- BG** Окачете част 27 от едната страна на точките А и В, както е показано на фиг. 50. Огънете част 27, така че да се фиксира и от противоположната страна.
- CZ** Zavěste díl 27 na místa A a B jednostranně, jak ukazuje obrázek 50. Ohněte díl 27 tak, aby na protilehlé straně zaklapl.
- E** Enganche la pieza 27 en los puntos A y B por un lado como se muestra en la figura 50. Flexione la pieza 27 de tal modo que encaje también en el lado opuesto.
- FIN** Kiinnitä osa 27 toiselta puolelta kohtiin A ja B kuvan 50 mukaisesti. Taivuta osaa 27 niin paljon, että se kiinnittyy myös vastakkaisella puolella samoihin kohtiin.
- H** Akassza be az egyik oldalon a (27) alkatrészt az „A” és „B” pozícióban a 50. ábrán bemutatott módon. Hajlítsa meg a (27) alkatrészt olyan mértékben, hogy az a szemben lévő oldalon beakadjon.
- HR** Objesite dio 27 na mjesta A i B s jedne strane, kao što je prikazano na slici 50. Savijajte dio 27 toliko da dosjedne i na suprotnoj strani.
- I** Agganciare il componente 27 sui punti A e B, come mostrato nella foto 50. Curvare il componente 27 finché non si aggancia anche dalla parte opposta.
- N** Heng del 27 ensidig inn på punktene A og B, som vist på bildene 50. Bøy del 27 så langt at den også går i lås på den andre siden.
- NL** Hang deel 27 aan de plaatsen A en B aan een zijde erin, zoals getoond in afbeeldingen 50. Buig deel 27 zo ver dat het ook aan de tegenoverliggende kant inklikt.
- P** Encaixe a peça 27 nas posições A e B, conforme indica a figura 50. Vire a peça 27 até que esta também se encaixe no lado oposto.
- PL** Zawiesić część 27 na miejscach A i B z jednej strony, jak pokazano na ilustracjach 50. Przegiąć część 27 w taki sposób, aby zapadła także na przeciwnej stronie.
- RO** Agățați unilateral piesa 27 în punctele A și B conform reprezentării din imaginea 50. Îndoțiți piesa 27 până când se blochează pe partea opusă.
- S** Häng på ena sidan i del 27 vid ställena A och B, som illustreras på bilderna 50. Bøj del 27 såpass att den hakar i även på den motsatta sidan.
- SK** Zaveste diel 27 na miesta A a B jednostranne, podľa obr. 50. Ohnite diel 27 tak, aby na druhej strane zaklapnul.
- SLC** Enostransko vpnite del 27 na mestih A i B, kot prikazuje slika 50. Del 27 upognite, da zaskoči na nasprotni strani.



D Schrauben Sie Teil 28 mit 4 Blechschrauben an.

GB Fasten part 28 with 4 sheet metal screws.

F Vissez la pièce 28 à l'aide de 4 vis à tôle.

BG Завинтете част 28 с 4 винта за ламарина.

CZ Našroubujte součást 28 čtyřmi šrouby do plechu.

E Atornille la pieza 28 con 4 tornillos de chapa.

FIN Kiinnitä osa 28 neljällä peltiruuvilla.

H Csavarozza fel a (28) alkatrészt 4 db lemezcsavarral.

HR Pričvrstite dio 28 pomoću 4 vijka za lim.

I Avvitare il componente 28 con 4 viti per lamiera.

N Skru fast del 28 med 4 plateskruer.

NL Schroef deel 28 met vier plaatschroeven aan.

P Aparafuse a peça 28 com 4 parafusos de cabeça chata.

PL Przykręcić część 28 przy pomocy 4 wkrętów do blachy.

RO Prindeți piesa 28 în 4 șuruburi de prindere a tablei.

S Skruva på del 28 med 4 plåtskruvar.

SK Naskrútkujte súčasť 28 štyrmi skrútkami do plechu.

SLO Del 28 privijačite s 4 pločevinastimi vijaki.

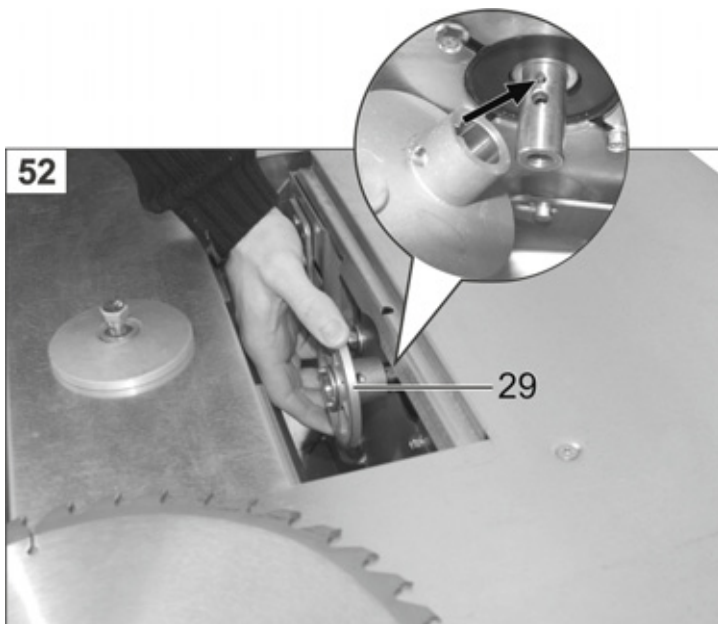

D Drehen Sie nun die Säge um und stellen Sie sie auf die Beine.
Schieben Sie Teil 29 auf die Motorwelle auf.

i Achten Sie darauf, das Sie die Aussparung von Teil 29 über den Splint der Motorwelle schieben!

GB Turn over the saw and stand it up on its legs.
Push part 29 onto the motor shaft.

i Pay attention that you put the recess of part of 29 over the pin of the motor shaft!

F Retournez à présent la scie et placez-la sur ses pieds.
Engagez la pièce 29 sur l'arbre du moteur.

i Veuillez à engager l'évidement de la pièce 29 sur la goupille de l'arbre du moteur !

BG Сега обърнете резачката и я поставете върху краката.
Вкарайте част 29 във вала на двигателя.

i Внимавайте прорезът на част 29 да минава над шплинта на вала на двигателя!

CZ Nyní pilu otočte a postavte ji na nohy.
Nasadte součást 29 na hřídel motoru.

i Dbejte na to, vybrání dílu 29 nasunout přes závlačku motorové hřídele!

E Voltee ahora la sierra y colóquela sobre las patas.
Encaje la pieza 29 en el árbol del motor.

i ¡Tenga cuidado de deslizar la escotadura de la pieza 29 sobre el pasador de aletas del árbol del motor!

FIN Käännä sirkkeli ja aseta se jaloilleen.
Työnnä osa 29 moottorin akselille.

i Huomioi, että työnnät osan 29 loven moottoriakselin sokan yli!

H Fordítsa meg a fűrészét és állítsa a lábára.
Húzza fel a (29) alkatrészt a motor tengelyére.

i Ügyeljen arra, hogy a (29) alkatrész hornyát a motortengely sasszege fölött tolja át!

HR Sad okrenite pilu i postavite je na noge.
Gurnite dio 29 na osovinu motora.

i Pazite na to da otvor dijela 29 gurnete preko rascjepke osovine motora!

I Capovolgere la sega e appoggiarla sulle gambe.
Infilare sull'albero motore il componente 29.

i Accertarsi di collocare l'incavo del componente 29 sopra lo splint dell'albero motore!

N Snu nå sagen og still den på bena.
Skyv del 29 på motorakselen.

i Pass på at du skyver utsparingen til del 29 over splinten til motorakselen!

NL Draai nu de zaag om en zet deze op de poten.
Schuif deel 29 op de motoras.

i Let erop, dat u de uitsparing van deel 29 boven de spie van de motoras schuift!

P Rode a serra e coloque-a apoiada sobre as pernas.
Empurre a peça 29 na direcção do veio do motor.

i Tenha em atenção que o espaço livre da peça 29 deve deslizar através do pino fendido do veio do motor!

PL Teraz proszę obrócić piłę i postawić ją na nogi.
Nasunąć część 29 na wał silnika.

i Wyciąć w elem. 29 nasunąć na zawleczkę wału silnika!

RO Rotiți acum ferăstrăul astfel încât să stea pe picioare.
Împingeți piesa 29 pe arborele motorului.

i Atenție să împingeți decupajul de la piesa 29 peste șplintul arborelui motor!

S Vänd nu sågen och ställ den på benen. Skjut på del 29 på motoraxeln.

i Se till att ursparingen på del 29 skjuts över sprinten i motoraxeln!

SK Teraz pilu otočte a postavte na nohy.
Nasadte súčasť 29 na hriadel motora.

i Dbajte, vybranie dielu 29 nasunúť cez závlačku!

SLC Žago obrnite in postavite na noge.
Del 29 potisnite na gred motorja.

i Pazite, da boste izrez dela 29 potisnili prek razcepke gredi motorja!

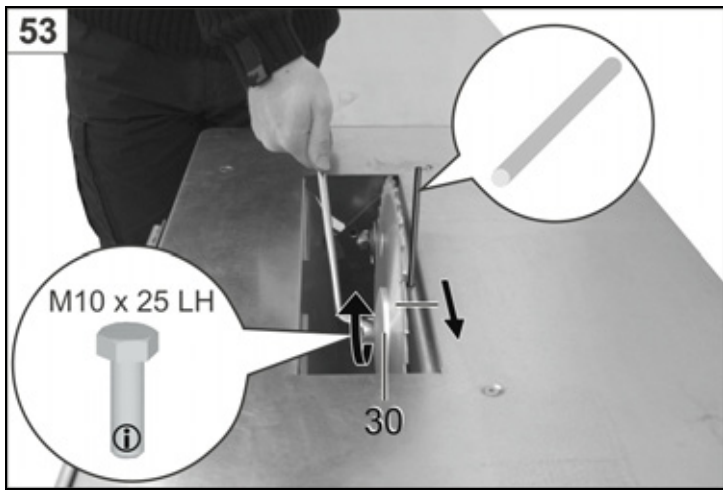

- D** Stecken Sie das Sägeblatt auf (Zähne müssen in Pfeilrichtung zeigen). Stecken Sie Teil 30 auf und schrauben Sie alles fest. Halten Sie dabei mit dem beigefügten Haltedorn gegen. ⓘ Linksgewinde!
- GB** Mount the saw blade with the teeth pointing in the direction of the arrow. Mount part 30 and screw everything firmly together. Use the supplied rod to hold against the left-handed thread ⓘ Left-handed thread!
- F** Montez la lame de scie (les dents doivent être orientées dans le sens de la flèche). Montez la pièce 30 et vissez le tout. Retenez le montage en contre-serrant à l'aide du mandrin ci-joint. ⓘ Filet gauche !
- BG** Поставете ножа (зъбите трябва да сочат по посока на стрелката). Поставете част 30 и затегнете всичко. При това дръжте с приложението захващащ дорник срещу ⓘ лява резба!
- CZ** Nasadte pilový kotouč (zuby ve směru šípky). Nasadte součást 30 a pevně utáhněte. Přiloženým trnem přitom přidržte. ⓘ Levý závit!
- E** Encaje la hoja de sierra (los dientes tienen que mirar en dirección de la flecha). Encaje la pieza 30 y atornille todo a fondo. Contrarretenga al mismo tiempo con el mandril A adjunto ⓘ ¡Rosca a la izquierda!
- FIN** Aseta sahanterä paikkalleen (hampaat nuolen suuntaisesti). Aseta osa 30 paikkalleen ja ruuvaa osat kiinni. Pidä mukana toimitetulla pitotuurnalla ⓘ vasenkätistä kierrettä vastaan.
- H** Helyezze fel a fűrészlapot (a fogak a nyíl irányába mutassanak). Helyezze fel a (30) alkatrészt és mindent csavarozzon szorosan össze. Használja a géppel együtt szállított tüskét ellendarabként. ⓘ Balmenetes!
- HR** Natakните list pile (zupci moraju biti okrenuti u smjeru strelice). Natakните dio 30 i sve pričvrstite vijcima. Pritom priloženim pridržnim trnom kontrirajte ⓘ lijevi navoj!
- I** Posizionare la lama (i denti devono essere rivolti in direzione della freccia). Infilare il componente 30 e avvitare bene tutto. Aiutarsi tenendo contro il mandrino accluso. ⓘ Filettatura sinistrorsa!
- N** Tre på sagbladet (tennene må peke i pilretningen). Tre på del 30 og skru fast alt. Hold mot med den vedlagte stangen. ⓘ Venstregjenger!
- NL** Steek het zaagblad erop (tanden moeten in de richting van de pijl wijzen). Steek deel 30 erop en schroef alles vast. Houd daarbij met de bijgevoegde doorn tegen het links schroefdraad. ⓘ Links schroefdraad!
- P** Coloque o disco de serra (os dentes têm de ficar orientados no sentido indicado pela seta). Coloque a peça 30 e aperte tudo muito bem. Mantenha-a encostada ao pino de fixação fornecido. ⓘ Rosca para a esquerda!
- PL** Nalożyć tarczę silnika (zęby tarczy muszą wskazywać w kierunku strzałki). Nalożyć część 30 i wszystko przykręcić. Proszę przytrzymywać dostarczonym trzpieniem. ⓘ Gwint lewoskrętny!
- RO** Montați pânza de ferăstrău (dinții trebuie să indice în direcția săgeții). Montați piesa 30 și înșurubați totul strâns. Țineți contra cu dornul de fixare livrat. ⓘ Filet pe stânga!
- S** Trä på sågklingan (tänderna måste peka i pilens riktning). Trä på del 30 och skruva fast allt. Håll därvid emot vänstergången med bifogat don. ⓘ Vänstergången!
- SK** Nasadte pilový kotúč(zuby ve smere šípky). Nasadte súčasť 30 a pevne utiahnite. Priloženým trnom fixujte. ⓘ Lavy závit!
- SLC** Natakните žagin list (zobci naj gledajo v smeri puščice). Natakните del 30 in vse skupaj privijačite. Ob tem držite s priloženim zadrževalnim zatičem proti. ⓘ levemu navoju!

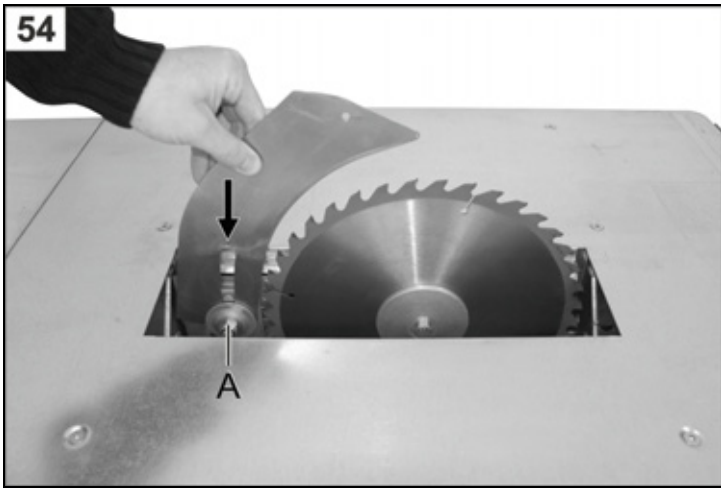

D Lösen Sie die Mutter A nicht weiter.

GB Do not release the nut A any further.

F Ne desserrez pas plus l'écrou A.

BG Не развивайте повече гайката A.

CZ Matici A ne více uvolňovat.

E No siga aflojando la tuerca A.

FIN Älä löysää mutteria A enempää.

H Ne lazítsa tovább az "A" anyát.

HR Ne otpuštajte više maticu A.

I Non allentare ancora di più il dado A.

N Ikke løsne mutterene A ytterligere.

NL Maak moer A niet verder los.

P Não desaperte mais a porca A.

PL Nie poluzować nakrętki A.

RO Nu desfaceți mai mult piulița A.

S Lossa inte muttern A ytterligare.

SK Matici A nie viac uvoľniť.

SLO Matice A ne odpuščajte bolj.

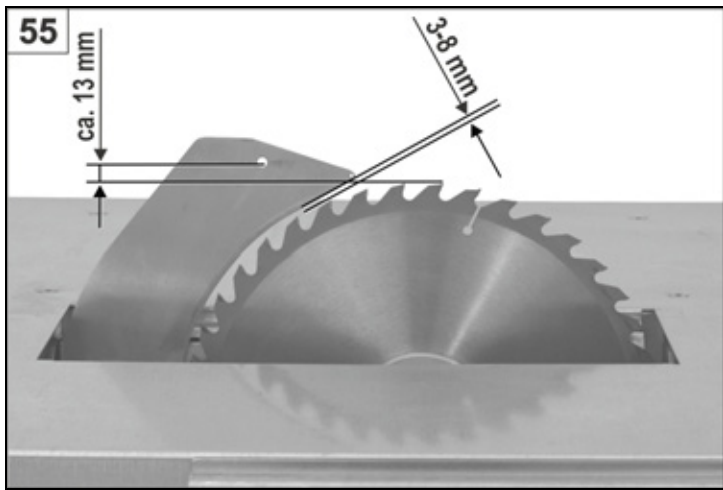

- D** Sägeblatt muss in höchster Position stehen.
Achten Sie auf die angegebenen Maße.
- GB** The saw blade must be standing in its highest position.
Observe the specified dimensions.
- F** La lame doit être placée dans la position la plus élevée.
Tenez compte des cotes indiquées.
- BG** Трионът трябва да е вдигнат максимално. Внимавайте за посочените размери.
- CZ** Pilový kotouč musí být v nejvyšší poloze.
Dbejte udaných parametrů pro pilový kotouč.
- E** La hoja de sierra tiene que estar en la posición más alta.
Tenga en cuenta las medidas indicadas.
- FIN** Sahanterän on oltava korkeimmassa asennossaan.
Huomioi annetut mitat.
- H** A fűrészlapnak a legfelső helyzetben kell lennie.
Ügyeljünk a megadott méretek betartására.
- HR** List pile mora biti u najvišem položaju.
Pridržavajte se navedenih mjera.
- I** La lama deve trovarsi nella posizione più alta.
Rispettare le dimensioni indicate.
- N** Sagbladet må stå i den høyeste posisjonen.
Ta hensyn til de oppgitte målene.
- NL** Zaagblad moet op de hoogste positie staan.
Let op de aangegeven maten.
- P** O disco de serra deverá ficar o mais levantado possível.
Observe as dimensões especificadas.
- PL** Tarcza piły powinna znajdować się w najwyższej pozycji.
Proszę przestrzegać podanych wymiarów.
- RO** Pânza de ferăstrău trebuie să se afle în poziția superioară maximă.
Atenție la dimensiunile indicate.
- S** Sägklingan måste stå i högsta positionen.
Observera angivna mått.
- SK** Pilový kotúč musí byť v najvyššej polohe.
Dbajte uvádzaných parametrov pre pilový kotúč.
- SLO** Žagin list mora biti v najvišem položaju.
Pazite na navedene mere.

56



D Ziehen Sie die Mutter fest an.

GB Tighten the nuts firmly.

F Serrez l'écrou fermement.

BG Затегнете гайката.

CZ Pevně utáhnout matici.

E Apriete a fondo la tuerca.

FIN Kiristä mutteri tiukkaan.

H Húzza meg szorosra az anyát.

HR Pritegnite maticu.

I Serrare bene il dado.

N Dra til mutterene godt.

NL Trek de moeren vast aan.

P Aperte bem a porca.

PL Dokręcić nakrętkę.

RO Strângeți bine piulița.

S Dra fast muttern ordentligt.

SK Matici pevne utiahnite.

SLO Matice čvrsto pritegnite.

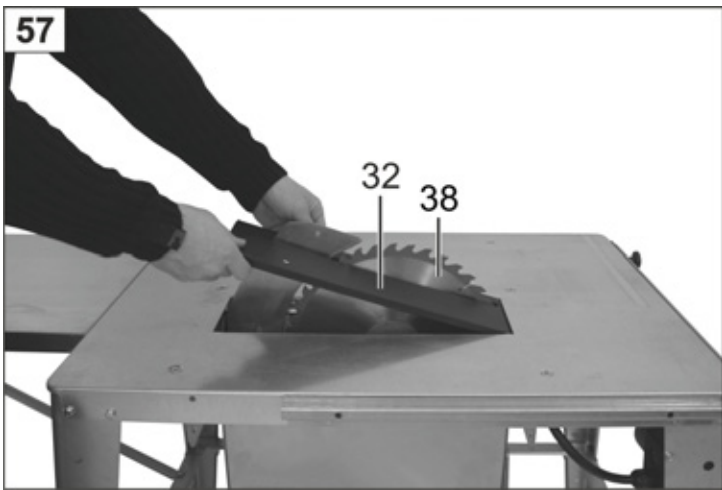

D Schieben Sie Teil 32 ein (evtl. Sägeblatt etwas absenken).

GB Push in part 32 (it may be necessary to lower the saw blade slightly for this purpose).

F Introduisez la pièce 32 (abaissez éventuellement la lame).

BG Поставете част 32 (евент. малко спуснете триона).

CZ Nasuňte součást 32 (event. pilový kotouč trochu odehněte).

E Introduzca la pieza 32 (si es necesario, baje un poco la hoja de sierra).

FIN Työnnä osa 32 paikalleen (tarvittaessa laske sahanterää hieman).

H Tolja be a (32) alkatrészt (a fűrészlapot esetleg kismértékben le kell süllyeszteni).

HR Umetnite dio 32 (eventualno malo spustite list pile).

I Inserire il componente 32 (eventualmente abbassare un po' la lama).

N Skyv inn del 32 (senk evt. sagbladet litt).

NL Schuif deel 32 erin (ev. zaagblad iets laten dalen).

P Insira a peça 32 (eventualmente, baixar ligeiramente o disco de serra).

PL Nasunąć część 32 (tarczę piły ewentualnie trochę obniżyc).

RO Introduceți piesa 32 (eventual coborâți puțin pânza ferăstăului).

S Skjut in del 32 (sänk eventuellt sågklingan något).

SK Nasuňte súčasť 32 (prip. pilový kotúč trochu odiahnite).

SLO Vanj potisnite del 32 (žagin list nekoliko spustite, če je treba).

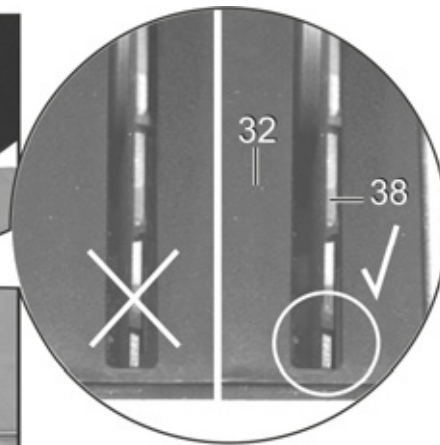
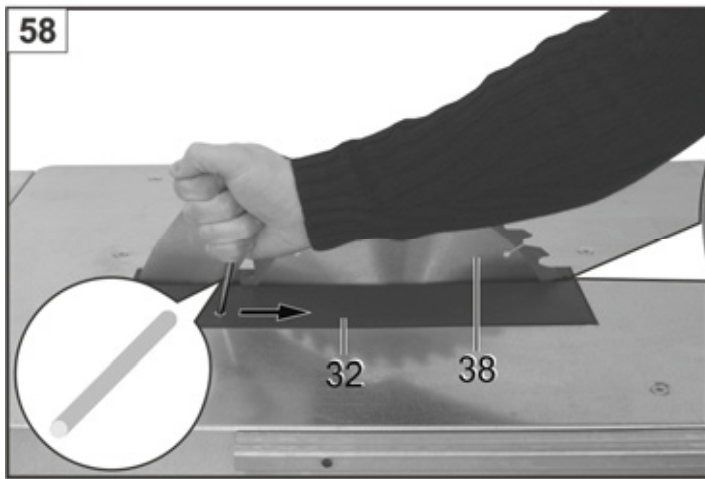

D Stecken Sie den Haltedorn in Teil 32. Ziehen Sie in Pfeilrichtung. Drücken Sie Teil 32 herunter. Lassen Sie es einrasten.

GB Insert the holding mandrel in part 32. Pull the part in the direction of the arrow. Press the part 32 down. Ensure that it is locked in.

F Introduisez le mandrin porte-outil dans la pièce 32. Tirez la pièce dans le sens de la flèche. Poussez-la vers le bas. Faites-la enclencher.

BG Вкарайте захващания дорник в част 32. Дръпнете в посока на стрелката. Натиснете част 32 надолу. Оставете я да се фиксира.

CZ Zasuňte přídržovací trn do dílu 32. Táhněte ve směru šipky. Zatlačit dolů. Tlakem upevnit.

E Introduzca el mandril de retención en la pieza 32. Tire de la pieza en dirección de la flecha. Presione la pieza 32 hacia abajo. Déjela que encaje.

FIN Pistä pitotuurna osaan 32. Vedä nuolen suuntaan. Paina osa 32 alaspäin. Varmista, että se kiinnittyy.

H Húzza fel a tartó tűskét a (32) alkatrészt. Húzza a nyíl irányában. Nyomja le a (32) alkatrészt. Hagyja, hogy bekattanjon.

HR Utaknite pridržni trn u dio 32. Povucite u smjeru strelice. Pritisnite dio 32 dolje. Pustite ga da se uglati.

I Inserire la spina di bloccaggio nel componente 32. Tirare nella direzione indicata dalla freccia. Premere il componente 32 in giù. Farlo agganciare in posizione.

N Stikk inn låsestangen i del 32. Trekk i pilens retning. Trykk del 32 nedover. La den gå i lås.

NL Steek de houddoorn in deel 32. Trek deel in pijlrichting. Druk deel 32 naar beneden en laat het ineenklikken.

P Insira o pino de fixação na peça 32. Puxe no sentido da seta. Pressione a parte 32 para baixo. Assegure-se de que está encaixada.

PL Proszę wprowadzić trzpień do części 32. Pociągnąć w kierunku strzałki. Naciśnąć do dołu. Wprowadzić w zapadkę.

RO Introduceți dornul de fixare în piesa 32. Trageți în direcția săgeții. Apăsăți în jos piesa 32. Lăsați-o să se arezeze.

S Sätt låsdorn i del 32. Dra del i pilens riktning. Tryck del 32 något nedåt. Låt den haka i.

SK Zastrčte držný trn do dielu 32. Tiahnite ve smere šipky. Zatlačte diel 32 nadol. Tlakom upevnit.

SLO Zadrževalni zatič vtaknite v del 32. Pritegnite v smeri puščice. Del 32 potisnite navzdol. Pustite, da zaskoči.

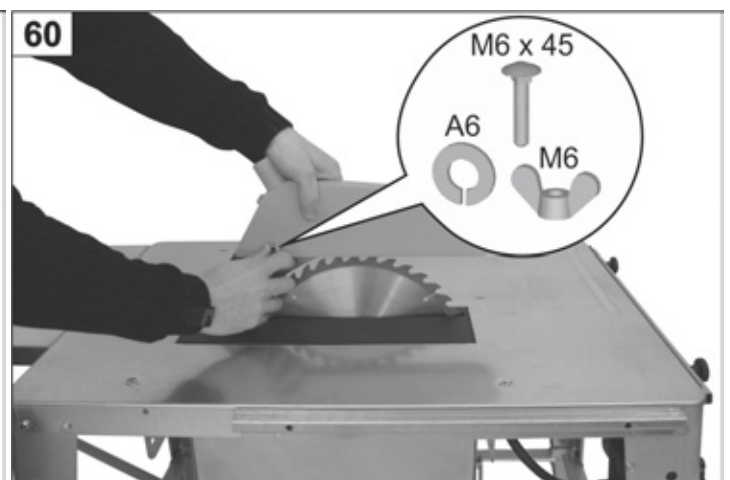
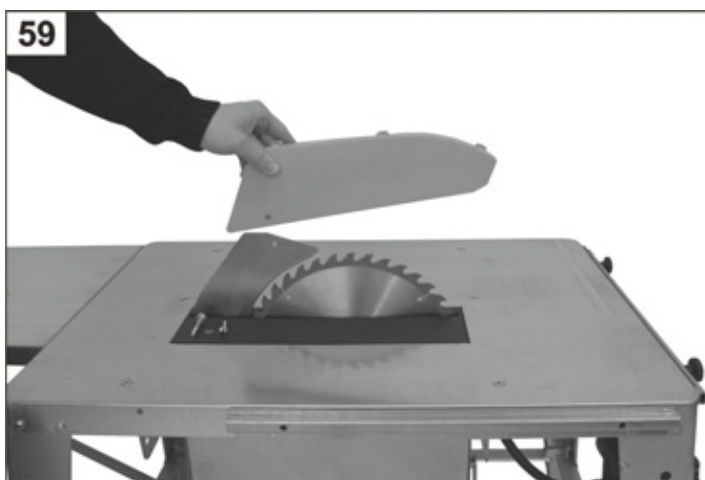

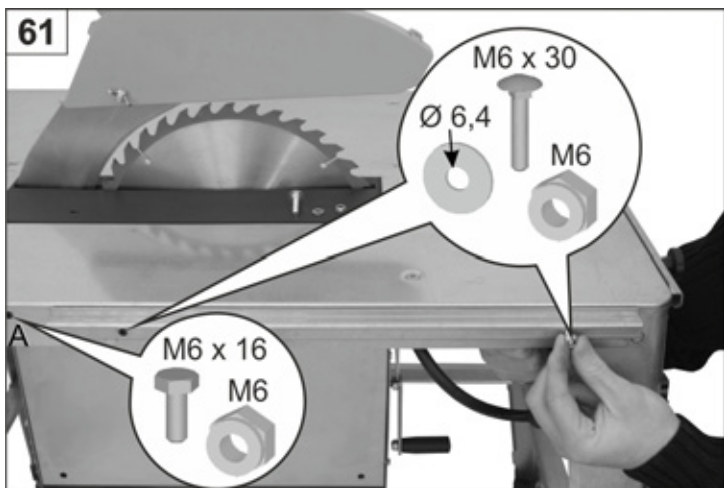

- D** Schrauben Sie die Flachrundschauben M6 x 30, Scheiben und Muttern nur von Hand an (☞ nicht fest anziehen!). Schrauben Sie als Anschlagbegrenzung die Schraube und Mutter in das Loch A der Tischplatte.
- GB** Tighten the flat round screws M6 x 30, washers and nuts only by hand (☞ Do not tighten firmly). Fasten the screw and nut in hole A of the table board where they function as a limit stop.
- F** Vissez les boulons M6 x 30 à tête bombée, les rondelles et les écrous seulement à la main (☞ ne pas serrer !). Vissez la vis et l'écrou dans le trou A du plateau de la table comme butée.
- BG** Завийте болтовете с ниски полуобли глави М6 x 30, шайбите и гайките само с ръка (☞ не затягайте!) Завинтете като ограничител болт и гайка в отвора А на плота на масата.
- CZ** Sešroubujte plochými šrouby pouze rukou M6 x 30. (☞ Neutahovat!). Šroubujte až na hranici dorazu do otvoru A stolu.
- E** Atornille los tornillos de cabeza redonda M6 x 30, las arandelas y las tuercas solo con la mano (☞ ¡no los apriete a fondo!). Atornille el tornillo y la tuerca en el agujero A del tablero de la mesa como tope limitador.
- FIN** Ruuvaa pyöreäkantaiset ruuvi M6 x 30, aluslaatat ja mutterit kiinni pelkästään käsin (☞ älä kiristä tiukkaan!). Kierrä ruuvi ja mutteri pöytälevyn reunassa olevaan reikään A toiminnan rajoittimeksi.
- H** Kézzeel csavarozza be az M6 x 30 félgömbfejű csavarokat, alátéteket és anyákat (☞ ne húzza meg). Ütközőhatárolóként csavarja a csavart és az anyát az asztallap „A” furatába.
- HR** Pričvrstite vijke zaobljenih glava M6 x 30, pločice i matice, ali samo rukom (☞ ne jako pritegnuti!). Kao graničnik uvrnite vijak i maticu u rupu A na ploči stola.
- I** Avvitare solo a mano le viti con calotta piatta M6 x 30, rondelle e dadi (☞ non stringere troppo!). Avvitare la vite e il dado nel foro A del piano del banco come battuta.
- N** Skru fast flatrundsruene M6 x 30, skivene og mutterene kun manuelt (☞ ikke trekk til for hardt). Skru fast skruen og mutteren i bordplaten hull A som anslagsbegrensning.
- NL** Schroef de vlakke ronde schroeven M6 x 30, schijven en moeren alleen met de hand aan (☞ niet vast aantrekken). Schroef als aanslagbegrenzing de schroef en de moer in gat A van het tafelblad.
- P** Aparafuse os parafusos de cabeça boleada M6 x 30, anilhas e porcas apenas manualmente. (☞ Não aperte demasiado!) Aperte o parafuso e a porca no orifício A da placa da bancada, onde estes funcionam como limitadores.
- PL** Proszę dokręcić od ręki śruby grzybkowe M6 x 30, podkładki i nakrętki (☞ nie dokręcać mocno!). Teraz proszę przykręcić śrubę wraz z nakrętką do otworu stołu A jako zderzak i ograniczenie pola pracy.
- RO** Înşurubaţi şuruburile cu cap rotund înecat M6 x 30, şaibe şi piuliţele numai manual (☞ nu strângeţi tare!) Înşurubaţi şurubul şi piuliţa în gara A a plăcii mesei pe post de opritor.
- S** Skruva endast fast planrundsruvarna M6 x 30, brickorna och muttrarna för hand. (☞ skruva inte åt hårt!). Skruva fast skruv och mutter i bordsskivans hål A, som anslagsbegränsning.
- SK** Zoskrútkujte plochými skrútkami iba rukou M6 x 30. (☞ nie pevne utiahnúť!). Skrútkujte až na hranicu dorazu otvoru stola.
- SLC** Ploske okrogle vijake M6 x 30, ploščice in matice pritegnite le ročno. (☞ ne zategnite!) Kot omejilo privijačite vijak in matico v luknjo A mizne plošče.

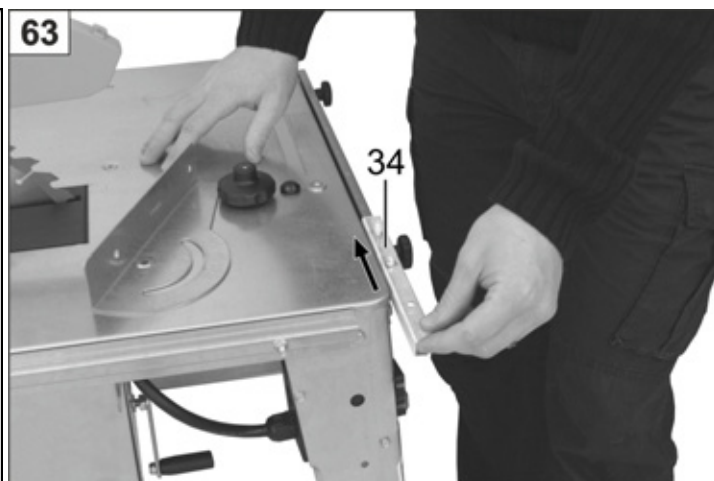
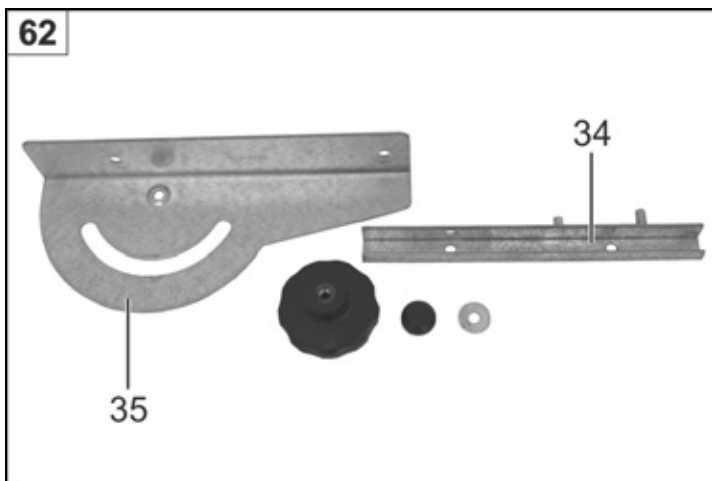

D Teil 34 in Pfeilrichtung aufchieben.

GB Push the part 34 in the direction of the arrow.

F Poussez la pièce 34 dans le sens de la flèche.

BG Преместете част 34 в посока на стрелката.

CZ Část 34 nasunte ve smeru šipky.

E Encaje la pieza 34 en dirección de la flecha.

FIN Työnnä osaa 34 nuolen suuntaan.

H A (34) alkatrészt tolja fel a nyíl irányában.

HR Dio 34 natakните u smjeru strelice.

I Far scorrere il componente 34 nella direzione della freccia.

N Sky del 34 i pilens retning.

NL Schuif deel 34 in pijlrichting.

P Empurre a peça 34 na direcção da seta.

PL Nasunąć część 34 w kierunku strzałki.

RO Montați piesa 34 în direcția săgeții.

S Skjut del 34i pilens riktning.

SK Časť 34 nasuňte ve smere šipky.

SLO Del 34 potisnite v smeri puščice.

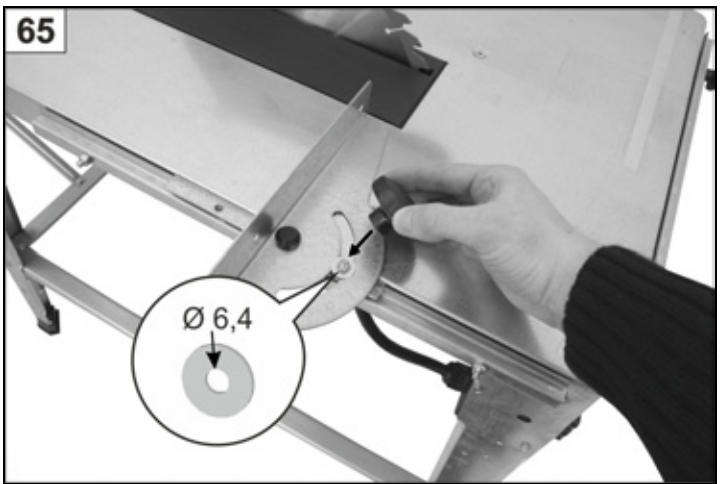
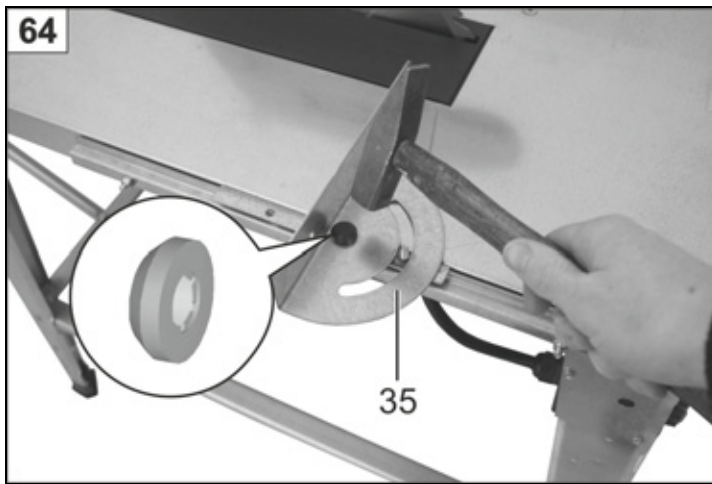

D Teil 35 aufstecken und Kappe vorsichtig aufschlagen.

GB Mount part 35 and carefully knock open the cap.

F Montez la pièce 35 et ouvrir le couvercle avec précaution.

BG Поставете част 35 и внимателно набийте капачката.

CZ Nasadte součást 35 a víčko s citem natlučte.

E Monte la pieza 35 y encaje la caperuza cuidadosamente.

FIN Asenna osa 35 ja napauta varovasti kansi paikalleen.

H Helyezze fel a (35) alkatrészt és a sapkát óvatosan üsse be.

HR Natakните dio 35 i pažljivo nabijte kapu.

I Infilare il componente 35 e battere sopra con cautela il tappetto.

N Tre på del 35 og slå hetten forsiktig på

NL Deel 35 erop steken en kap voorzichtig open slaan.

P Insira a peça 35 e bata cuidadosamente na tampa.

PL Nalożyć część 35 i ostrożnie przybić nasadkę.

RO Montați piesa 35 și aplicați cu grijă capacul.

S Trä på del 35 och slå försiktigt fast kåpan.

SK Nasadte súčasť 35 a viečko citlivo natlučte.

SLO Natakните del 35 in previdno natakните pokrovček.

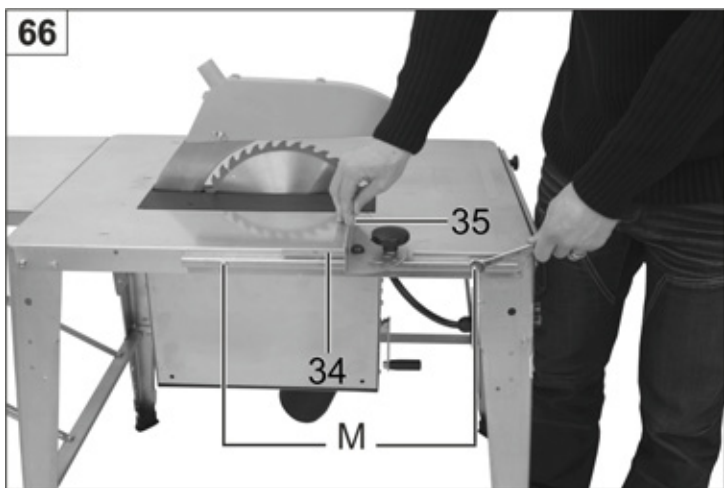

- D** Schieben Sie Teil 34 bzw. 35 in die Führung. Ziehen Sie die beiden Muttern (M) im Wechsel soweit an, bis Teil 34 nicht mehr verschiebbar ist. Lösen Sie die Muttern wieder etwas, Teil 34 muss leichtgängig in der Führung gleiten.
- GB** Push the part 34 and 35 in the guide. Alternately tighten the two nuts (M) until part 34 can no longer be moved. Now release the nuts again so that part 34 can easily slide in the guide.
- F** Poussez les pièces 34 et 35 dans le guidage. Serrez les deux écrous (M) en alternance jusqu'à ce que la pièce 34 ne se déplace plus. Desserrez de nouveau les écrous, la pièce 34 doit glisser facilement dans le guidage.
- BG** Вкарайте част 34 и 35 във водача. Затегнете двете гайки (M) на смени, докато част 34 не може повече да се мести. Отново развийте малко гайките, част 34 трябва лесно да се плъзне във водача.
- CZ** Nasuňte součást 34 resp. 35 do vodítka. Utáhněte obě matice (M) výměny tak, aby součást 34 nebyla pohyblivá. Nyní opět matice trochu uvolněte a součást 34 ve vodítku lehce klouže.
- E** Empuje la pieza 34 o 35 respectivamente en la guía. Apriete tanto las tuercas (M) alternativamente hasta que la pieza 34 no se deja desplazar más. Suelte de nuevo las tuercas un poco; la pieza 34 deberá deslizarse fácilmente en la guía.
- FIN** Työnnä osat 34 ja 35 paikkalleen ohjaimiin. Kiristä muttereita (M) vuorotellen, kunnes osaa 34 ei voi enää liikuttaa. Löysää sitten muttereita hieman, osan 34 tulee liukua kevyesti ohjaimessa.
- H** Tolja a (34) és (35) alkatrészeket a vezetésbe. Húzza meg a két (M) anyát felváltva annyira, hogy a (34) darab már ne legyen mozgatható. Lazítsa meg ismét az anyákat, a (34) alkatrészek most könnyen kell a vezetésben csúsznia.
- HR** Gurnite dio 34 odnosno 35 u vodilicu. Pritežite naizmjenično obje matice (M) toliko da se dio 34 više ne može pomaknuti. Zatim opet malo otpustite matice, dio 34 trebao bi lako kliznuti u vodilicu.
- I** Infilare il componente 34 o 35 nella guida. Stringere in modo alternato i due dadi (M) finché il componente 34 non si muove più. Ora allentare un po' i dadi; il componente 34 deve scorrere facilmente nella guida.
- N** Skyv del 34 hhv. 35 inn i føringen. Trekk begge mutterene (M) til vekselvis, til del 34 ikke lenger kan forskyves. Løsne mutterene litt igjen, del 34 må kunne gli lett i føringen.
- NL** Schuif deel 34 c.q. 35 in de geleiding. Trek de beide moeren (M) afwisselend zo ver aan tot deel 34 niet meer verschoven kan worden. Maak de moer weer iets los, deel 34 moet licht in de geleiding glijden.
- P** Deslize a peça 34 ou 35 na guia. Aperte ambas as porcas (M) alternadamente até a peça 34 ficar imóvel. Volte a desapertar ligeiramente as porcas, a peça 34 tem de deslizar facilmente na guia.
- PL** Proszę wprowadzić część 34 względnie 35 do prowadnicy. Teraz przykręcić obie nakrętki (M) na zmianę tak, aby część 34 nie można było więcej przesunąć. Proszę teraz poluźnić trochę te nakrętki, część 34 musi być łatwo - przesuwalna w prowadnicy.
- RO** Împingeți piesele 34, respectiv 35 în ghidaj. Strângeți alternativ cele două piulițe (M) până când piesa 34 nu mai poate fi deplasată. Desfaceți din nou puțin piulițele, piesa 34 trebuie să gliseze ușor în ghidaj.
- S** Skjut in del 34 resp. 35 i förningen. Dra växelvis åt muttrarna (M), tills del 34 inte längre kan röras lossa åter muttrarna något, del 34 måste lätt kunna glida i förningen.
- SK** Nasuňte súčasť 34 resp. 35 do vodidla. Utiahnite obidve matice (M) výmeny tak, aby súčasť 34 nebola pohyblivá. Teraz opäť matice trochu uvoľnite a súčasť 34 vo vodidle ľahko klže.
- SLO** Del 34 oz. 35 potisnite v vodilo. Zmenjajte pritegujte matici (M), dokler dela 34 več ne morete premakniti. Mattico ponovno nekoliko odpustite, del 34 mora enostavno drseti v vodilu.

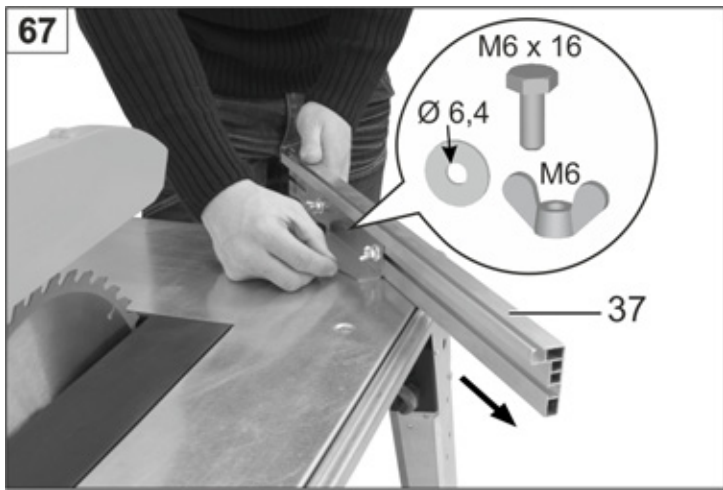

D Teil 37 aufschieben und Flügelmuttern festziehen.

GB Mount part 37 and tighten the wing nuts.

F Monter la pièce 37 et serrer les écrous à oreilles.

BG Поставете част 37 и затегнете крилчатите гайки.

CZ Součást 37 nasuňte a pevně utáhněte křídlovými maticemi.

E Encaje la pieza 37 y apriete a fondo las tuercas de aletas.

FIN Työnnä osa 37 paikalleen ja kiristä siipimutterit.

H Helyezze fel a (37) alkatrészt és húzza meg a szárnyas anyákat.

HR Nataknite dio 37 i pritegnite krilne matice.

I Infilare il componente 37 e stringere bene il dado ad alette.

N Skyv del 37 og trekk til vingemutterene.

NL Deel 37 open slaan en vleugelmoeren aantrekken.

P Monte a peça 37 e aperte as porcas de orelhas.

PL Nasunąć część 37 i przykręcić nakrętkami skrzydełkowymi.

RO Montați piesa 37 și strângeți piulița fluture.

S Skjut på del 37 och dra åt vingmuttern.

SK Diel 37 nasuňte a pevne utiahnite kriedlovými maticami.

SLO Nataknite del 37 in pritegnite krilato matico.

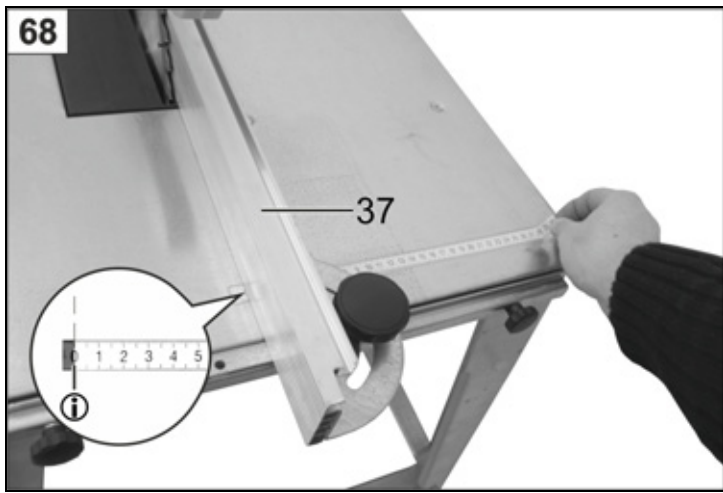

- D** Schieben Sie Teil 37 an das Sägeblatt und bringen Sie die Skala wie in Abb. 68 dargestellt an. (☞ Untergrund muss trocken und fettfrei sein!).
 ⓘ Nullstellung
- GB** Push the part 37 up against the saw blade and attach the scale as shown in Fig. 68. (The base must be dry and free of grease!). ⓘ Zero position
- F** Poussez la pièce 37 vers la lame et montez la graduation comme le montre la figure 68. (☞ la surface doit être sèche et non grasse!) ⓘ Position Zéro
- BG** Поставете част 37 на триона и монтирайте скалата, както е показано на фиг. 68. (☞ Основата трябва да е суха и почистена от грес!).
 ⓘ Нулево положение
- CZ** Posuňte součást 37 k pilovému kotouči a škálu podle obr. 68 přiložte. (☞ podklad musí být suchý a ne mastný!). ⓘ Nulová poloha
- E** Empuje la pieza 37 contra la hoja de sierra y monte la escala como se muestra en la fig. 68. (☞ La superficie de contacto tendrá que estar seca y exenta de grasa!).
 ⓘ Posición cero
- FIN** Työnnä osa 37 sahanterää vasten ja asenna asteikko kuvan 68 mukaisesti. (☞ Kiinnityspinnan pitää olla kuiva ja rasvaton!).
 ⓘ Nolla-asento
- H** Tolja a (37) alkatrészt a fűrészlaphoz és helyezze el a skálát az 68. ábrán ábrázolt módon. (☞ Az alap legyen száraz és zsírmentes!)
 ⓘ Nulla-helyzet
- HR** Gurnite dio 37 na list pile i stavite skalu kao što je prikazano na slici 68. (☞ Podloga mora biti suha i očišćena od masti!).
 ⓘ Nulti položaj
- I** Far scorrere il componente 37 vicino alla lama e posizionare la scala come mostra la foto 68. (☞ Il fondo deve essere asciutto e privo di grasso!).
 ⓘ Posizione zero
- N** Skyv del 37 til sagbladet og fest skalaen som vist i fig. 68. (☞ underlaget må være tørt og fritt for fett). ⓘ Nullstilling
- NL** Schuif deel 37 tegen het zaagblad aan en breng de schaal volgens afbeelding 68 aan. (☞ ondergrond moet droog en vetvrij zijn!).
 ⓘ Nulstand
- P** Empurre a peça 37 contra o disco de serra e aplique a escala, como como representado na fig. 68. (☞ a base deverá estar limpa de pó e de massa).
 ⓘ Posição zero
- PL** Nasunąć część 37 do tarczy piły i nalepić skalę jak podano na ilustracji 68. (☞ podłoże musi być suche i wolne od tłuszczu!).
 ⓘ Pozycja zerowa
- RO** Împingeți piesa 37 până la pânza de ferăstrău și montați scala conform reprezentării din figura 68. (☞ Suportul trebuie să fie uscat și fără grăsime!)
 ⓘ Poziția zero
- S** Skjut fram del 37 till sågklingan och anbringa skalan, såsom illustreras i bild 68. (☞ Underlaget måste vara torrt och fettfritt!).
 ⓘ Nollställning
- SK** Posuňte súčasť 37 k pilovému kotúču a škálu podľa obr.68 priložte. (☞ Podklad musí byť suchý a nie mastný). ⓘ Nulová poloha
- SLO** Potisnite del 37 na žagin list in namestite skalo, kot prikazuje sl. 68. (☞ Podlaga mora biti suha in nemastna!).
 ⓘ Ničelni položaj

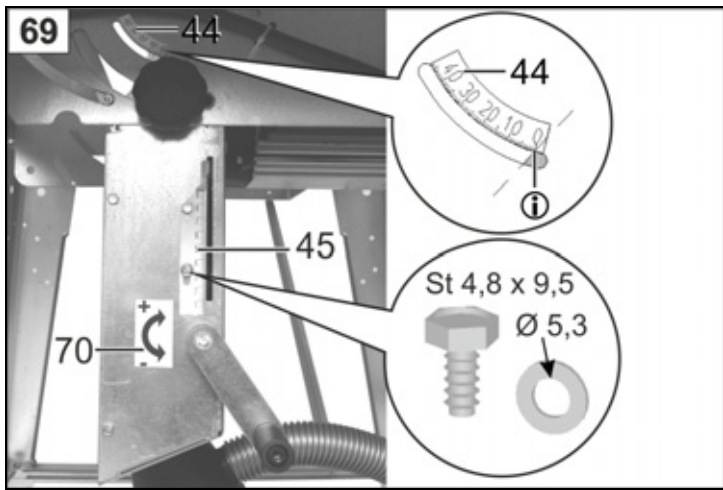

D Teil 44 und 70 aufkleben (☞ Untergrund muss trocken und fettfrei sein!)
Teil 45 anschrauben. ⓘ Nullstellung

GB Stick on part 44 and 70 (☞ base must be dry and free of grease!)
Screw on part 45. ⓘ Zero position

F Collez les pièces 44 et 70 (☞ la surface doit être sèche et exempte de graisse !)
Vissez la pièce 45. ⓘ Position Zéro

BG Залепете част 44 и 70 (☞ Основата трябва да е суха и почистена от грес!)
Завинтете част 45. ⓘ Нулево положение

CZ Díly 44, 70 přilepit (☞ suchá a nemastná podložka!)
Přišroubujte díl 45. ⓘ Nulová poloha

E Pegue las piezas 44 y 70 (☞ La superficie de contacto tendrá que estar seca y exenta de grasa !).
Desatornillar la pieza 45. ⓘ Posición cero

FIN Liimaa osat 44 ja 70 kiinni. (☞ Kiinnityspinnan pitää olla kuiva ja rasvaton!)
Kiinnitä osa 45. ⓘ Nolla-asento

H Ragassza fel a (44) és (70) alkatrészt (☞ Az alap legyen száraz és zsírmentes!)
Csavarja fel a (45) darabot. ⓘ Nulla-helyzet

HR Nalijepiti dio 44 i 70 (☞ Podloga mora biti suha i očišćena od masti!)
Navrnite dio 45. ⓘ Nulti položaj

I Incollare i componenti 44 e 70 (☞ il fondo deve essere asciutto e privo di grasso!)
Avvitare il componente 45. ⓘ Posizione zero

N Klistre på del 44 og 70 (☞ underlaget må være tørt og fritt for fett!).
Skrú på del 45. ⓘ Nullstilling

NL Deel 44 en 70 erop plakken (☞ ondergrond moet droog en vetvrij zijn!)
Deel 45 vastschroeven. ⓘ Nulstand

P Cole a peça 44 e 70 (☞ A base deverá estar limpa de pó e de massa!)
Aperte a peça 45. ⓘ Posição zero

PL Nalepić część 44, 70 (☞ podłoże musi być suche i wolne od tłuszczu!)
Przykręcić element 45. ⓘ Pozycja zerowa

RO Lipiți piesa 44 și piesa 70. (☞ Suportul trebuie să fie uscat și fără grăsime!)
Înșurubați piesa 45. ⓘ Poziția zero

S Klistra på del 44 resp. 70. (☞ Underlaget måste vara torrt och fettfritt!)
Skrúva på del 45. ⓘ Nollställning

SK Díly 44,70 přilepit (☞ Podklad musí byť suchý a nie mastný)
Diel 45 priskrutkovať. ⓘ Nulová poloha

SLO Nalepite del 44 in 70 (☞ podloga mora biti suha in nemastna!)
Privijačite del 45. ⓘ Ničelni položaj

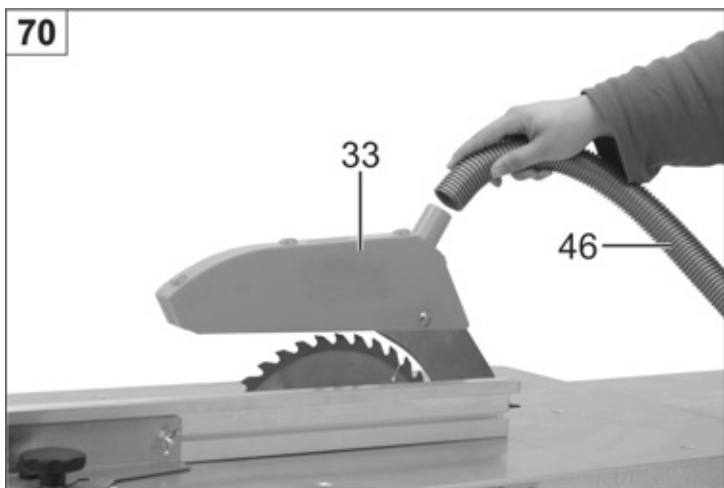

D Schlauch (46) auf Teil 33 stecken.

GB Mount the hose (46) on to part 33.

F Engagez le tuyau (46) sur la pièce 33.

BG Наденете шлауха (46) върху част 33.

CZ Hadici (46) nasadte na díl 33.

E Enchufe el tubo flexible (46) en la pieza 33.

FIN Asenna letku (46) osaan 33.

H Húzza fel a (46) tömlőt a (33) alkatrésze.

HR Nataknite crijevo (46) na dio 33.

I Infilare il tubo flessibile (46) sul componente 33.

N Monter slangen (46) på del 33.

NL Slang (46) op deel 33 stecken.

P Encaixe a mangueira (46) na peça 33.

PL Nasunąć wąż (46) na część 33.

RO Montați furtunul (46) pe piesa 33.

S Montera slangen (46) på del 33.

SK Hadicu (46) nasadte na diel 33.

SLO Cev (46) nataknite na del 33.

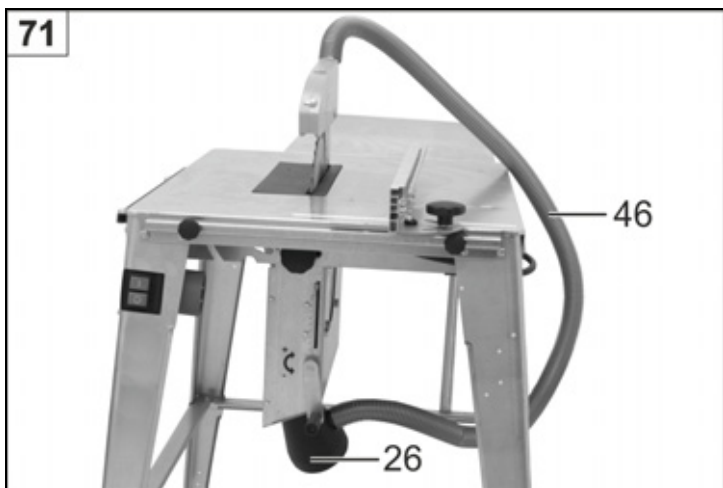

D Schlauch 46 auf Teil 26 stecken.

GB Mount 46 on to part 26.

F Engagez le tuyau 46 sur la pièce 26.

BG Наденете шлауха (46) върху част 26.

CZ Hadici (46) nasadíte na díl 26..

E Encaje la pieza 46 en la pieza 26.

FIN Asenna osa 46 osaan 26.

H Húzza fel a (46) tömlőt a (26) alkatrésze.

HR Nataknite crijevo (46) na dio 26.

I Infilare il tubo flessibile 46 sul componente 26.

N Tre del 46 på del 26.

NL Deel 46 op deel 26 steken.

P Encaixe a mangueira 46 na peça 26.

PL Nałożyć część 46 na część 26.

RO Montați furtunul (46) pe piesa 26.

S Trä på del 46 på del 26.

SK Hadicu nasadíte na diel 26.

SLO Cev (46) nataknite na del 26.

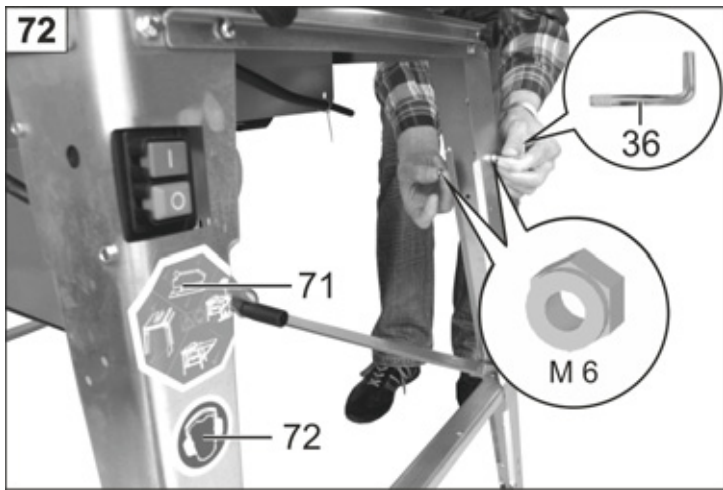

- D** Bringen Sie den Werkzeughaken (36) an.
Bringen Sie die fehlenden Hinweisschilder an.
(☞ Untergrund muß trocken und fettfrei sein!)
- GB** Mount the tool hook (36).
Attach the missing labels.
(☞ base must be dry and free of grease!)
- F** Fixez le crochet à outils (36).
Attachez les étiquettes manquantes.
(☞ la surface doit être sèche et exempte de graisse)
- BG** Монтирайте инструменталната кука (36).
Монтирайте липсващите указателни табели.
(☞ Основата трябва да е суха и почистена от грес!)
- CZ** Nasadte pracovní háky (36).
Nalepte chybějící štítky.
(☞ suchá a nemastná podložka!)
- E** Monte el gancho de la herramienta (36).
Coloque los rótulos indicadores que faltan.
(☞ ¡La superficie de contacto tendrá que estar seca y exenta de grasa!)
- FIN** Asenna työkalukoukku (36).
Asenna puuttuvat ohjekilvet.
(☞ Kiinnityspinnan pitää olla kuiva ja rasvaton!)
- H** Helyezze fel a (36) szerszámkampót.
Rakja fel a hiányzó figyelmeztető táblákat.
(☞ Az alap legyen száraz és zsírmentes!)
- HR** Stavite kuku za alat (36).
Stavite pločice s upozorenjima koje nedostaju.
(☞ Podloga mora biti suha i očišćena od masti!)
- I** Montare il gancio attrezzi (36).
Applicare le etichette di indicazione mancanti.
(☞ Il fondo deve essere asciutto e privo di grasso!)
- N** Sett inn verktøykroken (36).
Fest de etikettene som mangler.
(☞ underlaget må være tørt og fritt for fett!)
- NL** Breng de gereedschapshaak aan (36).
Breng ontbrekende instructieborden aan.
(☞ ondergrond moet droog en vetvrij zijn!)
- P** Fixe o gancho para ferramenta (36).
Monte as placas de indicação em falta.
(☞ A base deverá estar limpa de pó e de massa!)
- PL** Zamontować hak na narzędzia (36).
Założyć brakujące tabliczki informacyjne.
(☞ podłoże musi być suche i wolne od tłuszczu!)
- RO** Montați cârligul unealtă (36).
Montați indicatoarele care lipsesc.
(☞ Suportul trebuie să fie uscat și fără grăsime!)
- S** Anbringa verktøyskroken (36).
Sätt på de saknade anvisningsskyltarna.
(☞ Underlaget måste vara torrt och fettfritt!)
- SK** Nasadte pracovní háky (36).
Prilepte chybajúce štítky.
(☞ Povrch suchý a nie mastný!)
- SLO** Nameslite kavelj za orodje (36).
Nameslite manjkajoče table z napotki.
(☞ Podlaga mora biti suha in nemastna!)

73**D** Säge kpl. montiert.**GB** The saw is fully mounted.**F** La scie est complètement montée.**BG** Резачката е напълно монтирана.**CZ** Píla je kompletní smontována.**E** La sierra está completamente montada.**FIN** Valmiiksi asennettu sirkkeli.**H** A fűrész teljesen össze van szerelve.**HR** Píla je u cijelosti montirana.**I** Montare la sega completa.**N** Sagen er komplett monteret.**NL** Zaag compleet gemonteerd.**P** A serra está completamente montada.**PL** Píla kompletnie zamontowana.**RO** Ferăstrăul complet montat.**S** Sāgen komplett monterad.**SK** Píla je kompletne zmontovaná.**SLO** Žaga je montirana.

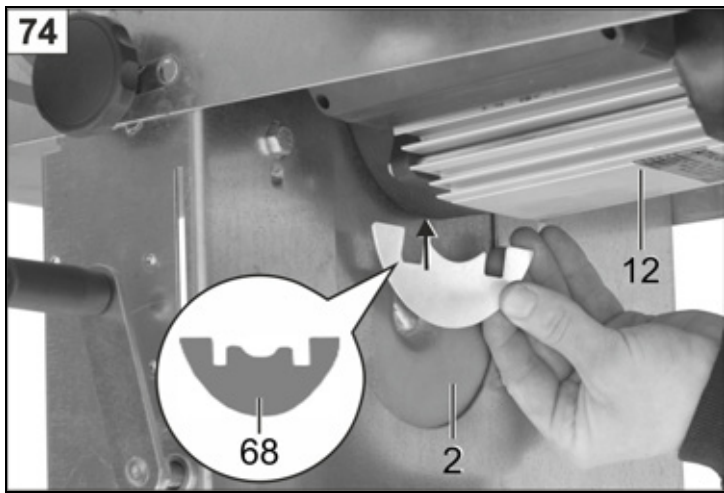

D **i** Aufgrund von Materialtoleranzen kann es im Einzelfall vorkommen, dass das Sägeblatt nicht rechtwinkelig zur Tischplatte eingestellt werden kann. In diesem Fall haben Sie die Möglichkeit, mit der zweiten mitgelieferten Ausgleichsplatte (68) schnell Abhilfe zu schaffen. Gehen Sie folgendermaßen vor:

1. Entfernen Sie das Sägeblatt
2. Lösen Sie die 4 Befestigungsschrauben des Motors
3. Schieben Sie die Ausgleichsplatte (68) von unten zwischen Motorführungsplatte (2) und Motor (12)
4. Ziehen Sie die 4 Befestigungsschrauben des Motors fest und befestigen Sie das Sägeblatt

GB **i** For reasons of tolerance in material, sometimes it's possible that the saw blade cannot be adjusted right-angled to the table top. For this case, you have the possibility to take remedial action with the second metal shim (68) supplied. Perform the following operations:

1. Remove the saw blade
2. Release the 4 fixation screws of the motor
3. Put the metal shim (68) from below between motor guidance plate (2) and motor (12)
4. Tighten the 4 fixation screws of the motor and fasten the saw blade

F **i** En raison des tolérances du matériel, il est possible que la lame de scie ne peut pas être ajustée perpendiculairement à la table. Dans ce cas, vous pouvez corriger ce défaut à l'aide de la deuxième tôle de compensation (68) fournie. Effectuez les démarches suivantes :

1. Enlever la lame de scie.
2. Desserrez les 4 vis de fixation du moteur
3. Insérez la tôle de compensation (68) à partir du bas entre la plaque de guidage du moteur (2) et le moteur (12).
4. Serrez les 4 vis de fixation du moteur et fixez la lame de scie

BG **i** Поради допуските на материала в конкретния случай трионът може да не може да се регулира под прав ъгъл спрямо плота на масата. В този случай можете бързо да си помогнете с втората доставена изравняваща планка (68). За целта процедирайте по следния начин:

1. Махнете триона
2. Развийте 4-те крепежни болта на двигателя.
3. Поставете изравнителната планка (68) отдолу между водещата плоча на двигателя (2) и двигателя (12).
4. Затегнете 4-те крепежни болта на двигателя и закрепете триона.

CZ **i** Z důvodu povolené materiálové tolerance se může v jednotlivých případech stát, že pilový list není přesně kolmo usazen ve stolní desce. V tomto případě máte možnost s druhou vyrovnávací destičkou (v dodávce) (68) docílit vyrovnání kotouče. Postupujte následujícím způsobem:

1. Vyjměte pilový kotouč.
2. Uvolněte 4 upevňovací šrouby motoru.
3. Nasuňte vyrovnávací destičku (68) zespoda mezi vodicí desku motoru (2) a motor (12)
4. Utáhněte 4 upevňovací šrouby motoru a připevněte pilový kotouč.

I **i** Per motivi di tolleranze del materiale, in singoli casi può capitare di non poter regolare la lama perpendicolarmente al piano del banco. In questo caso si può impiegare la seconda piastra di compensazione (68) compresa nella fornitura. Procedere nel modo seguente:

1. Rimuovere la lama
2. Allentare le 4 viti di fissaggio del motore
3. Inserire la piastra di compensazione (68) da sotto tra la piastra di guida del motore (2) e il motore (12).
4. Serrare bene le 4 viti di fissaggio del motore e fissare la lama.

N **i** På grunn av materialtoleransen kan det i enkelttilfeller hende at sagbladet ikke er innstilt i rett vinkel i forhold til bordplaten. I dette tilfellet har du muligheten til å få hjelp av den andre utjevningsplaten (68) som er vedlagt. Gå fram som følger:

1. Fjern sagbladet.
2. Løsne motorens 4 festeskruer.
3. Skyv utjevningsplaten (68) nedenfra mellom motorføringsplaten (2) og motoren (12).
4. Trekk til motorens 4 festeskruer og fest sagbladet.

NL **i** Vanwege de tolerantie van het materiaal kan het in afzonderlijke gevallen voorkomen dat het zaagblad niet haaks t.o.v. het tafelblad kan worden afgesteld. In dit geval kunt u dit probleem oplossen met de tweede meegeleverde compensatieplaat (68) Ga als volgt te werk:

1. Verwijder het zaagblad
2. Draai de 4 bevestigingsschroeven van de motor los
3. Schuif de tweede compensatieplaat (68) van onderen tussen de geleidingsplaat (2) van de motor en de motor (12) (zie afbeelding 74)
4. Draai de 4 bevestigingsschroeven van de motor vast en bevestig het zaagblad.

P **i** Devido às tolerâncias do material, eventualmente poderá acontecer que o disco de serra não possa ser ajustado à placa da bancada de modo a formar um ângulo recto. Neste caso, tem a possibilidade de corrigir rapidamente esta situação com a segunda placa de compensação (68) fornecida. Siga as instruções seguintes:

1. Retire o disco de serra.
2. Desaperte os 4 parafusos de fixação do motor
3. Insira a placa de compensação (68) por baixo, entre a placa de guia do motor (2) e o motor (12)
4. Aperte bem os 4 parafusos de fixação do motor e fixe o disco de serra.

PL **i** Z powodu tolerancji materiałowej może dojść do sytuacji, że nie udaje się nastawić tarczy piły pod kątem prostym do powierzchni stołu. Wsunąć płytkę wyrównawczą (68) od dołu między płytę prowadzącą silnika (2) a silnik (12) Wykonywane czynności:

1. Wyjąć tarczę piły
2. Poluzować 4 śruby montażowe silnika
3. Wsunąć płytkę wyrównawczą (68) od dołu między płytę prowadzącą silnika (2) a silnik (12)
4. Przykręcić 4 śruby montażowe silnika i zamontować tarczę piły.

E **i** En virtud de las tolerancias del material puede suceder en algunos casos que la hoja de sierra no puede ser ajustada perpendicularmente al tablero de la mesa. En tal caso tiene la posibilidad de recurrir rápidamente como ayuda a la segunda placa de compensación (68) que se adjunta. Proceda de la siguiente manera:

1. Retire la hoja de sierra.
2. Suelte los 4 tornillos de sujeción del motor.
3. Deslice la placa de compensación (68) por abajo entre la placa de guía del motor (2) y el propio motor (12).
4. Apriete a fondo los 4 tornillos de sujeción del motor y fije la hoja de sierra.

FIN **i** Materiaalitoleranssien vuoksi voi olla, että sahanterää ei voida asettaa suoraan kulmaan pöytään nähden. Tämä voidaan korjata nopeasti toimitukseen kuuluvan toisen tasauslevyn (68) avulla. Tee seuraavasti:

1. Irrota sahanterä.
2. Poista moottorin neljä kiinnitysruuvia.
3. Työnnä tasauslevy (68) alhaalta moottorin ohjauslevyn (2) ja moottorin (12) väliin.
4. Kiristä moottorin kiinnitysruuvit (4 kpl) ja asenna sahanterä takaisin.

H **i** A különböző anyagtoleranciák következtében egyes esetekben előfordulhat, hogy a fűrészlapot nem lehet az asztal lapjára merőlegesen beállítani. Ebben az esetben a másik leszállított (68) kiegyenlítő lap segítségével gyorsan megoldható a probléma. Az eljárás módja a következő:

1. Távolítsa el a fűrészlapot.
2. Lazítsa meg a motor 4 db rögzítőcsavarját.
3. Tolja alulról a (68) kiegyenlítő lapot a (2) motorvezető lemez és a (12) motor közé.
4. Húzza meg a motor 4 db rögzítőcsavarját és rögzítse a fűrészlapot.

HR **i** Zbog tolerancija u materijalu u pojedinom se slučaju može dogoditi da se list pile ne može podesiti pod pravim kutem s pločom stola. U tom slučaju možete si brzo pomoći drugom isporučenom pločom za poravnavanje (68). Za to postupite na sljedeći način:

1. Uklonite list pile
2. Otpustite 4 vijka za pričvršćavanje motora.
3. Umetnite ploču za poravnavanje (68) odozdo između ploče s vodilicom motora (2) i motora (12)
4. Pritegnite 4 pričvrtna vijka motora i pričvrstite list pile.

RO **i** Datorită toleranțelor materialelor în cazuri individuale se poate întâmpla ca pâna de ferăstrău să nu poată fi reglată în unghi drept față de placa mesei. În acest caz, aveți posibilitatea să remediați rapid problema cu ajutorul celei de-a doua plăci de compensare livrate (68). Procedați după cum urmează:

1. Demontați pâna de ferăstrău.
2. Desfaceți cele 4 șuruburi de fixare ale motorului.
3. Împingeți placa de compensare (68) de jos între placa de ghidaj pentru motor (2) și motor (12).
4. Strângeți bine cele 4 șuruburi de fixare ale motorului și montați pâna de ferăstrău.

S **i** På grund av materialtoleransen kan det i enstaka fall förekomma, att sågklingan ej kan ställas i 90° mot bordet. I detta fall har ni möjlighet att få snabb hjälp med den andra medlevererade utjämningsplattan (68). Gå till väga på följande sätt:

1. Avlägsna sågklingan
2. Avlägsna motorns 4 fästskruvar
3. Skjut på utjämningsplattan (68) underifrån mellan motorstyrningsplattan (2) och motorn (12).
4. Drag åt motorns 4 fästskruvar samt montera sågklingan.

SK **i** Z dôvodu materiálovej tolerancie sa môže stať, že pílový kotúč nie je presne usadený kolmo vo stelnej doske. V tomto prípade máte možnosť použitia druhej vyrovnávacej dosičky (68), ktorej v dodávke. Postupujte následujúcim spôsobom:

1. Vyberajte pílový kotúč
2. Uvoľnite 4 upevňovacie skrutky motora.
3. Nasuňte vyrovnávaciu dosičku (68) zdola medzi motorovú vodiacu dosku (2) a motor (12)
4. Utiahnite pevne upevňovacie skrutky motora a opäť nasadte pílový kotúč.

SLO **i** Zaradi tolerance materiala se lahko v posameznih primerih zgodi, da žaginega lista ni mogoče nastaviti pravokotno na mizno ploščo. V tem primeru si lahko hitro pomagata z drugo dobavljeno izravnalno ploščo (68). Ravnajta kot sledi:

1. Odstranite žagin list
2. Odpustite 4 pritrdilne vijake motorja.
3. Izravnalno ploščo (68) potisnite od spodaj med vodilno ploščo motorja (2) in motor (12)
4. Pritegnite 4 pritrdilne vijake motorja in pritrdite žagin list.



- 75**
- D** Für noch sichereren Stand: (als Bodenbefestigung)
Sonderzubehör Winkelset Best.-Nr.: 362510.
- GB** For an even firmer stand:
Special accessory angle set, article no. 362510.
- F** Pour un meilleur positionnement: le jeu d'équerres (pour la fixation au sol)
disponibles en accessoires spéciaux. Réf. de commande : 362510.
- BG** За още по-сигурно положение: (като подов монтаж)
Специални принадлежности комплект винкелі арт. №: 362510.
- CZ** Pro ještě bezpečnější stabilitu pily (upevnění k podlaze) zvláštní příslušenství –
úhelníková sada – obj.číslo: 362510.
- E** Para una mejor estabilidad: (como fijación al suelo)
Accesorio especial: juego de piezas angulares - No. de ped. 362510.
- FIN** Jotta pöytä olisi vielä tukevampi: (lattakiinnitys)
erikoisvaruste kulmasetti, tilaus-nro.: 362510.
- H** A fokozott állásbiztonság érdekében: (padlóörögzítés)
Sarokvas készlet mint külön rendelhető tartozék, megrendelési sz.: 362510.
- HR** Za još veću stabilnost: (kao podno pričvršćenje)
Specijalni pribor, kutni komplet, katalogski br.: 362510.
- I** Per una stabilità ancora maggiore: (coem fissaggio al pavimento) accessori
speciali, set di angolari n. d'ordine: 362510.
- N** For sikker stabil posisjon: (som gulvfeste)
Spesialtilbehør vinkelsett, bestillingsnr.: 362510.
- NL** Voor een nog veiliger stand:
Extra accessoires hoekset, bestelnr. 362510.
- P** Para uma maior estabilidade: (como fixação ao piso)
acessórios especiais Conjunto de esquadros N.º de referência: 362510.
- PL** Aby zapewnić stateczność: (jako mocowanie do ziemi)
akcesoria zestaw kątowników nr kat.: 362510 362510.
- RO** Pentru o stabilitate și mai bună: (pentru fixarea la sol)
accesorii speciale set de corniere, nr. comandă: 362510.
- S** För en stadig position:
Special-tillbehör vinkelsats, best.-nr.: 362510.
- SK** Pre ešte bezpečnejšie stabilitu (pripevnenie k podlahe) zvláštné príslušenstvo -
úhelníková sada - obj.číslo: 362510
- SLO** Za večjo stabilnost: (kot pritrditev na tla)
posebna oprema konti komplet, št. naročila: 362510.
- D** Außerdem als Zubehör erhältlich:
Fahrgestell Best.-Nr.: 301892
Tischverbreiterung (Plattenschneideinrichtung) Best.-Nr.: 301895
Schiebeschlitzen Best.-Nr.: 302615
Mehr Informationen finden Sie im Internet unter www.atika.de
- GB** Additional available accessories:
Carriage article no.: 301892
Table width extension (panel cutting device) article no.: 301895
Sliding carriage article no.: 302615
More information available at www.atika.de
- F** Autres accessoires disponibles :
Châssis roulant Réf. de commande : 301892
Élargissement de la table (dispositif de coupe de panneaux) Réf. de commande :
301895
Chariot de poussée Réf. de commande : 302615
Vous trouverez plus d'informations sur Internet à www.atika.de
- BG** Освен това като принадлежности могат да се закупят: Шаси арт. №:
Разширение на масата (устройство за рязане на плоскости) арт. №: 301895
Плъзгаща се шейна арт. №: 302615
Допълнителна информация ще намерите в интернет на www.atika.de
- I** Disponibili come accessori anche:
Telaio n. d'ordine: 301892
Allargamento del banco (dispositivo di taglio pannelli) n. d'ordine: 301895
Carrello n. d'ordine: 302615
Per maggiori informazioni visitare www.atika.de
- N** I tillegg kan man få følgende som tilbehør:
Chassis bestillingsnr.: 301892
Bordbreddeøkning (plateskjæreinretning) bestillingsnr.: 301895
Skyvesleide bestillingsnr.: 302615
Du finner mer informasjon på internett under www.atika.de
- NL** Bovendien als toebehoren verkrijgbaar:
onderstel bestelnr.: 301892
Tafeluitbreiding (plaatsnijvoorziening) bestelnr.: 301895
Schuifsele bestelnr.: 302615
Meer informatie vindt u in het internet onder www.atika.de
- P** Além disso, está disponível como acessório:
Chassis transportador N.º de referência: 301892
Extensão da bancada (dispositivo de corte de placas) N.º de referência: 301895
Suporte de deslize N.º de referência: 302615
Encontra mais informações na Internet, em www.atika.de

CZ Další příslušenství k dodání:
Pojízdný podvozek - obj. číslo 301892
Rozšíření stolu - obj. číslo: 301895
Posuvné sanice - obj. číslo 302615
Více informací naleznete: www.atika.de

E Disponibles además como accesorios:
Bastidor de ruedas N.º de ped.: 301892
Ensanche de mesa (dispositivo cortador de planchas) N.º de ped.: 301895
Carro deslizante N.º de ped.: 302615
Encontrará más información en Internet, en www.atika.de

FIN Muita lisävarusteita:
kuljetusteline, tilaus-nro: 301892
pöydän laajennus (levyn sahauslaite), tilaus-nro: 301895
työntökelkka, tilaus-nro: 302615
Lisätietoja on valmistajan internetsivulla www.atika.de

H Külön tartozékként rendelhető:
Szállítóállvány, megrendelési sz.: 301892
Asztalszélesítő (lapvágó berendezés), megrendelési sz.: 301895
Tolószán, megrendelési sz.: 302615
Bővebb információ a www.atika.de címen található.

HR Osim toga, kao pribor možete naručiti:
postolje, kataloški br.: 301892
proširenje stola (naprava za rezanje ploča) kataloški br.: 301895
posmične klizne vodilice, kataloški br.: 302615
Vše informacija naći ćete na internetskoj adresi www.atika.de

PL Poza tym dostępne jako akcesoria:
Podwozie nr kat.: 301892
Rozszerzenie stołu(do cięcia płyty) nr kat.: 301895
Sanie nr kat.: 302615
Więcej informacji można znaleźć na stronie www.atika.de

RO În mod suplimentar, mai pot fi livrate ca accesorii:
dispozitiv de rulare, nr. de comandă: 301892
element de lărgire a mesei (directia de tăiere a plăcilor) nr. de comandă: 301895
sanie de împingere, nr. de comandă: 302615
Informații suplimentare găsiți pe internet la adresa www.atika.de.

S Dessutom kan man som tillbehör få:
Körstativ, beställ.nr. 301892
Bordbreddning (plattsågningsanordning) beställ.nr. 301892
Skjutsläde, beställ.nr. 302615
Mer information finns på Internet på www.atika.de

SK Ďalšie príslušenstvo:
Pojazdný podvozok - obj.číslo: 301892
Rozšírenie stola - obj.číslo: 301895
Posúvacie sanice - obj.číslo: 302615
Ďalšie informácie nájdete: www.atika.de

SLO Možno dobiti tudi kot pribor:
Podvozje št. naročila: 301892
Razširitev mize (naprava za rezanje plošč), št. naročila: 301892
Potisne sani, št. naročila: 302615
Več informacij najdete na internetu pod www.atika.de

D Ersatzteile

Pos.	Bestell-Nr.	Bezeichnung	Stückzahl
1	362025	Spankasten	1
1	362328	Spankasten (gelb)	1
2	362007	Motorführungsplatte (kpl.)	1
3	362010	Hebelplatte	1
4	362009	Führungsteil	1
5	362022	Kurbel kpl.	1
6	362048	Griff für Kurbel	1
7	362028	Zeiger für Höhenverstellung	1
8	362000	Sägetischplatte	1
9	362002	Tragblech - vorn	1
10	362001	Tragblech - hinten	1
11	385028	Sterngriff für M6	3
12	362233	WS - Motor P ₁ 2,0 kW S6 20%	1
12	362110	WS - Motor P ₁ 2,5 kW S6 20%	1
12	362243	WS - Motor P ₁ 3,0 kW S6 20%	1
12	362244	DS - Motor P ₁ 3,3 kW S6 20%	1
13	362067	Schalter – Stecker – Kombination für DS – Motor	1
13	362202	Schalter – Stecker – Kombination für WS – Motor	1
14	390135	Sperrzahnschraube M6 x 12 VZ	4
15	362034	Tischbein (1,5 mm)	1
15	362228	Tischbein (2,5 mm)	1
16	384229	Kabelbinder (nicht abgebildet)	2
17	362055	Tischbein (1,5 mm)	3
17	360101	Tischbein (2,5 mm)	3
18	362012	Tischverlängerung	1
19	362014	Strebe - lang	2
20	362013	Strebe - kurz	2
21	362011	Verbindungsstrebe	2
22	362017	Führung	2
23	362051	Gummischeibe	2
24	388042	Sterngriffmutter M6	2
25	360104	Aufsteckfuß	4
26	362045	Absaugstutzen	1
27	362004	Schutzklappe	1
28	362005	Spankastendeckel	1
28	362322	Spankastendeckel (gelb)	
29	362033	Sägeblattflansch - hinten	1
30	362031	Sägeblattflansch - vorn	1
31	362036	Spaltkeil	1
32	362008	Tischeinlage	1
33	362115	Schutzhaube (orange)	1
33	362313	Schutzhaube (gelb)	1

Pos.	Bestell-Nr.	Bezeichnung	Stückzahl
34	362016	Winkelhalter	1
35	362018	Winkel	1
36	361109	Werkzeughaken	1
37	362035	Anschlaglineal	1
38	360208	Hartmetallsägeblatt Ø 315	1
39	362072	Halteplatte	1
40	362074	Druckplatte	1
41	361733	Schiebestock	1
42	390133	Blechschaube St 4,8 x 9,5 - F	13
43	390083	Sechskantschraube M6 x 16 VZ	36
44	362039	Skala für Schrägverstellung	1
45	362038	Skala für Höhenverstellung	1
46	362046	Absaugschlauch	1
47	390162	Flachrundschraube M6 x 30 VZ	6
48	390084	Senkschraube M6 x 16 VZ	6
49	391645	Scheibe A 6,4 VZ	28
50	391658	Scheibe A 8,4 VZ	2
51	390069	Sechskantschraube M8 x 16 VZ	1
52	390001	Sechskantschraube M8 x 25 VZ	1
53	391037	Sechskantmutter M8 VZ selbstsichernd	3
54	391040	Sechskantmutter M8 VZ	1
55	391672	Scheibe A 5,3 VZ	4
56	391643	Scheibe B 6,4 VZ	2
57	391025	Sechskantmutter BM 10 VZ	1
58	391011	Sechskantmutter M 10 VZ	1
59	403109	Zylinderschraube M5 x 20 VZ	2
60	391029	Sechskantmutter M5 VZ selbstsichernd	2
61	391115	Flügelmutter M6 VZ	3
62	390132	Sechskantschraube M 10 x 25 LH VZ	1
63	362066	Starlock-Schnellbefestiger 6mm	1
64	391028	Sechskantmutter M6 VZ	46
65	390143	Flachrundschraube M6 x 45 VZ	1
66	391913	Federring A6 VZ	1
67	362037	Skala für Tischplatte	1
68	362075	Ausgleichsplatte	1
69	361700	Handgriff f. Schiebeholz	1
70	362292	Aufkleber "Auf - Ab"	1
71	362158	Hinweisschild	1
72	385239	Warnschild "Gerhörschutz"	1
73	384046	Haltedorn	1
74	363071	Ringschlüssel	1

Entnehmen Sie die Ersatzteile der Ersatzteilzeichnung und –liste Ersatzteile bestellen:

⇒ Bezugsquelle ist der Hersteller.
 ⇒ Erforderliche Angaben bei der Bestellung:

- Gerätetyp
- Gerätenummer (siehe Typenschild)
- Ersatzteilnummer
- Bezeichnung des Ersatzteils
- gewünschte Stückzahl

Item	OrderNo	Designation	Qty.
1	362025	Chips box	1
1	362328	Chips box (yellow)	1
2	362007	Motor guidance plate (compl.)	1
3	362010	Lever plate	1
4	362009	Guidance frame	1
5	362022	Crank compl.	1
6	362048	Handle for crank	1
7	362028	Pointer for high setting	1
8	362000	Saw table board	1
9	362002	Supporting plate, front	1
10	362001	Supporting plate, rear	1
11	385028	Star grip for M6	3
12	362111	AC motor P ₁ 2,0 kW S6 20%	1
12	362110	AC motor P ₁ 2,5 kW S6 20%	1
12	362104	AC motor P ₁ 3,0 kW S6 20%	1
12	362054	Three-phase motor P ₁ 3,3 kW S6 20%	1
13	362067	Switch-plug combination for three-phase motor	1
13	362069	Switch-plug combination for AC motor	1
14	390135	Self-locking screw with serrated bearing surface M6 x 12 VZ	4
15	362034	Table leg (1.5 mm)	1
15	362228	Table leg (2.5 mm)	1
16	384229	Cable binder (not illustrated)	2
17	362055	Table leg (1.5 mm)	3
17	360101	Table leg (2.5 mm)	3
18	362012	Table extension	1
19	362014	Brace, long	2
20	362013	Brace, short	2
21	362011	Connecting brace	2
22	362017	Guide	2
23	362051	Rubber disk	2
24	388042	Star grip nut M6	2
25	360104	Slip-on foot	4
26	362045	Extractor connecting piece	1
27	362004	Protective cap	1
28	362005	Chip box lid	1
28	362322	Chip box lid (yellow)	1
29	362033	Saw blade flange, rear	1
30	362031	Saw blade flange, front	1
31	362036	Splitting wedge	1
32	362008	Table insert	1

Item	OrderNo	Designation	Qty.
33	362115	Protective guard (orange)	1
33	362313	Protective guard (yellow)	1
34	362016	Angle holder	1
35	362018	Angle	1
36	361109	Tool hook	1
37	362035	Stop ruler	1
38	360148	Saw blade dia. 315	1
39	362072	Holding plate	1
40	362074	Pressure plate	1
41	361110	Push stick	1
42	390133	Sheet plate screw St 4.8 x 9.5 -F	13
43	390083	Hexagon screw M6 x 16 VZ	36
44	362039	Scale for tilting arbor	1
45	362038	Scale for high setting	1
46	362046	Hose	1
47	390162	Flat round screw M6 x 30 VZ	6
48	390084	Countersunk screw M6 x 16 VZ	6
49	391645	Washer A 6.4 VZ	28
50	391658	Washer A 8.4 VZ	2
51	390069	Hexagon screw M8 x 16 VZ	1
52	390001	Hexagon screw M8 x 25 VZ	1
53	391037	Hexagon nut M 8 VZ, self-locking	3
54	391040	Hexagon nut M8 VZ	1
55	391672	Washer A 5.3 VZ	4
56	391643	Washer B 6.4 VZ	2
57	391025	Hexagon nut BM 10 VZ	1
58	391011	Hexagon nut M 10 VZ	1
59	403109	Cylinder screw M5 x 20 VZ	2
60	391029	Hexagon nut M5 VZ, self-locking	2
61	391115	Wing nut M6 VZ	3
62	390132	Hexagon screw M 10 x 25 LH VZ	1
63	362066	Starlock rapid fastener 6 mm	1
64	391028	Hexagon nut M6 VZ, self-locking	46
65	390143	Flat round screw M6 x 45 VZ	1
66	391913	Spring ring A6 VZ	1
67	362037	Scale for saw table board	1
68	362075	Metal shim	1
69	361700	Handle with pushing block	1
70	362292	Label "Up - Down"	1
71	362158	Information sign	1
72	385239	Warning sign "Hearing protection"	1
73	384046	Retaining pin	1
74	363071	Ring wrench	1

Identify the required spare part from the spare parts drawing and list.

Ordering spare parts:

⇒ The parts are procured from the manufacturer.

⇒ Required details for orders:

- Type of saw
- Saw number (see rating plate)
- Spare part number
- Designation of the spare part
- Quantity

F Pièces de rechange

Pos.	Réf. de cde	Dénomination	Quantité
1	362025	Boîte à copeaux	1
1	362328	Boîte à copeaux (jaune)	1
2	362007	Plaque de guidage moteur (compl.)	1
3	362010	Plaque levier	1
4	362009	Pièce de guidage	1
5	362022	Manivelle (compl.)	1
6	362048	Manche pour manivelle	1
7	362028	Aiguille de hauteur de coupe	1
8	362000	Table de scie	1
9	362002	Tôle de support - avant	1
10	362001	Tôle de support - arrière	1
11	385028	Poignée en étoile pour M6	3
12	362111	Moteur à courant alternatif 2,0 kW	1
12	362110	Moteur à courant alternatif 2,5 kW	1
12	362104	Moteur à courant alternatif 3,0 kW	1
12	362054	Moteur à courant triphasé 3,3 kW	1
13	362067	Interrupteur-fiche combiné pour moteur à courant triphasé	1
13	362069	Interrupteur-fiche combiné pour moteur à courant alternatif	1
14	390135	Vis à cliquet M6 x 12 VZ	4
15	362034	Pied de table (1,5 mm)	1
15	362228	Pied de table (2,5 mm)	1
16	384229	Serre-câble (non représenté)	2
17	362055	Pied de table (1,5 mm)	3
17	360101	Pied de table (2,5 mm)	3
18	362012	Rallonge de table	1
19	362014	Entretoise - longue	2
20	362013	Entretoise courte	2
21	362011	Entretoise de liaison	2
22	362017	Guidage	2
23	362051	Rondelle en caoutchouc	2
24	388042	Écrou à poignée étoile M6	2
25	360104	Embase de pied	4
26	362045	Tubulure d'aspiration	1
27	362004	Calotte de protection	1
28	362322	Couvercle de boîte à copeaux (jaune)	1
28	362005	Couvercle de boîte à copeaux	1
29	362033	Bride de lame - arrière	1
30	362031	Bride de lame - avant	1
31	362036	Couteau diviseur	1
32	362008	Garniture de table	1

Pour les pièces de rechange, veuillez vous reporter aux dénominations contenues dans la liste des pièces de rechange.

Commande de pièces de rechange

⇒ Les pièces de rechange sont fournies par le fabricant.

⇒ Renseignements à fournir à la commande :

- Type d'appareil
- Référence d'appareil (voir plaque signalétique)
- Référence de pièce de rechange
- Dénomination de la pièce de rechange
- Nombre de pièces demandées

Pos.	Réf. de cde	Dénomination	Quantité
33	362115	Capot de protection (orange)	1
33	362313	Capot de protection (jaune)	1
34	362016	Support d'équerre	1
35	362018	Équerre	1
36	361109	Crochet d'outil	1
37	362035	Règle de butée	1
38	360148	Lame Ø 315	1
39	362072	Plaque de support	1
40	362074	Plaque d'appui	1
41	361110	Pièce de poussée	1
42	390133	Vis à tête St 4,8 x 9,5 F	13
43	390083	Vis à six pans M6 x 16 VZ	36
44	362039	Graduation d'inclinaison	1
45	362038	Graduation de haut de coupe	1
46	362046	Tuyau	1
47	390162	Boulon à tête bombée M6 x 30 VZ	6
48	390084	Vis à tête fraisée M6 x 16 VZ	6
49	391645	Rondelle A 6,4 VZ	28
50	391658	Rondelle A 8,4 VZ	2
51	390069	Vis à six pans M8 x 16 VZ	1
52	390001	Vis à six pans M8 x 25 VZ	1
53	391037	Écrou à six pans M8 VZ autobloquant	3
54	391040	Écrou à six pans M8 VZ	1
55	391672	Rondelle A 5,3 VZ	4
56	391643	Rondelle B 6,4 VZ	2
57	391025	Écrou à six pans BM 10 VZ	1
58	391011	Écrou à six pans M 10 VZ	1
59	403109	Vis à tête cylindrique M5 x 20 VZ	2
60	391029	Écrou à six pans M5 VZ autobloquant	2
61	391115	Écrou à oreilles M6 VZ	3
62	390132	Vis à six pans M 10 x 25 LH VZ	1
63	362066	Fixation rapide Starlock 6 mm	1
64	391028	Écrou à six pans M6 VZ autobloquant	46
65	390143	Boulon à tête bombée M6 x 45 VZ	1
66	391913	Rondelle-ressort A6 VZ	1
67	362037	Graduation pour table de scie	1
68	362075	Tôles de compensation	1
69	361700	Poignée pour patin de poussée	1
70	362292	Autocollant "en haut-en bas"	1
71	362158	Panneau indicateur	1
72	385239	Panneau d'avertissement "Protection de l'ouïe"	1
73	384046	Mandrin de retenue	1
74	363071	Clé polygonale	1

Поз.	Артикулен №	Наименование	брой
1	362025	Кутия за стърготини	1
1	362328	Кутия за стърготини (Жълт)	1
2	362007	Водеща плоча на двигателя (компл.)	1
3	362010	Лостова плоча	1
4	362009	Водеща част	1
5	362022	Ръчка компл.	1
6	362048	Дръжка за ръчката	1
7	362028	Показалец за регулиране на височината	1
8	362000	Плот на масата	1
9	362002	Носеща ламарина - предна	1
10	362001	Носеща ламарина - задна	1
11	385028	Звездовидна дръжка М6	3
12	362233	Двигател за променлив ток P ₁ 2,0 kW S6-20%	1
12	362110	Двигател за променлив ток P ₁ 2,5 kW S6-20%	1
12	362243	Двигател за променлив ток P ₁ 3,0 kW S6-20%	1
12	362244	Асинхронен двигател P ₁ 3,3 kW S6-20%	1
13	362067	Комбинация прекъсвач-щепсел за асинхронен двигател	1
13	362202	Комбинация прекъсвач-щепсел за двигател за променлив ток	1
14	390135	Заклучващ назъбен болт М6 x 12 VZ	4
15	362034	Крак на масата (1,5 mm)	1
15	362228	Крак на масата (2,5 mm)	1
16	384229	Кабелни връзки (не са показани)	2
17	362055	Крак на масата (1,5 mm)	3
17	360101	Крак на масата (2,5 mm)	3
18	362012	Удължение на масата	1
19	362014	Стойка - дълга	2
20	362013	Стойка - къса	2
21	362011	Свързваща стойка	2
22	362017	Водач	2
23	362051	Гумена шайба	2
24	388042	Звездовидна гайка М6	2
25	360104	Пъхач се крак	4
26	362045	Смукателен щуцер	1
27	362004	Защитна клапа	1
28	362005	Капак на кутията за стърготини	1
28	362322	Капак на кутията за стърготини (Жълт)	1
29	362033	Фланец на триона - заден	1
30	362031	Фланец на триона - преден	1
31	362036	Разцепващ клин	1
32	362008	Настолна подложка	1
33	362115	Защитен капак (оранжев)	1
33	362313	Защитен капак (Жълт)	1

Поз.	Артикулен №	Наименование	брой
34	362016	Винкелен държач	1
35	362018	Винкел	1
36	361109	Инструментална кука	1
37	362035	Ограничителен линейал	1
38	360208	Трион от твърд метал Ø 315	1
39	362072	Захващаща планка	1
40	362074	Притискаща пластина	1
41	361733	Плъзгаща опора	1
42	390133	Винт за ламарина стомана 4,8 x 9,5 - F	13
43	390083	Шестостенен болт М 6 x 16 VZ	36
44	362039	Скала за регулиране на наклона	1
45	362038	Скала за регулиране на височината	1
46	362046	Смукателен шлаух	1
47	390162	Болт с ниска полуобла глава М6 x 30 VZ	6
48	390084	Зенкерен болт М6 x 16 VZ	6
49	391645	Шайба А 6,4 VZ	28
50	391658	Шайба А 8,4 VZ	2
51	390069	Шестостенен болт М 8 x 16 VZ	1
52	390001	Шестостенен болт М 8 x 25 VZ	1
53	391037	Шестостенна гайка М 8 VZ, самоосигуряваща се	3
54	391040	Шестостенна гайка М 8 VZ	1
55	391672	Шайба А 5,3 VZ	4
56	391643	Шайба В 6,4 VZ	2
57	391025	Шестоъгълна гайка ВМ 10 VZ	1
58	391011	Шестоъгълна гайка М10 VZ	1
59	403109	Винт с цилиндрична глава М 5 x 20 VZ	2
60	391029	Шестостенна гайка М 5 VZ, самоосигуряваща се	2
61	391115	Крилчата гайка М6 VZ	3
62	390132	Шестостенен болт М 10 x 25 LH VZ	1
63	362066	Бърз крепежен елемент Starlock 6mm	1
64	391028	Шестостенна гайка М 6 VZ	46
65	390143	Болт с ниска полуобла глава М6 x 45 VZ	1
66	391913	Пружинен пръстен А6 VZ	1
67	362037	Скала за плота на масата	1
68	362075	Изравняваща планка	1
69	361700	Ръкохватка за плъзгащо се дървено трупче	1
70	362292	Стикер "нагоре - надолу"	1
71	362158	Указателна табела	1
72	385239	Предупредителна табела "Защита за слуха"	1
73	384046	Захващащ дорник	1
74	363071	Гаечен ключ	1

Вземете резервните части от чертежа на резервните части и списъка на резервните части Поръчка на резервни части:

⇒ източник на доставката е производителят или търговецът

⇒ необходими данни при заявка:

- тип на уреда
- номер на уреда (виж фабричната табелка)
- номер на резервната част
- наименование на резервната част
- желано количество

Poz.	Obj.čís.	Název	Počet
1	362025	Pilínová schránka	1
1	362328	Pilínová schránka (Žlutá)	1
2	362007	Motorová vodící deska (kompl.)	1
3	362010	Deska páky	1
4	362009	Vodící čas	1
5	362022	Klíčka(kompl.)	1
6	362048	Rukojeť klíčky	1
7	362028	Ukazatel výškového nastavení	1
8	362000	Deska pily	1
9	362002	Přední nosný plech	1
10	362001	Zadní nosný plech	1
11	385028	Hvězdicové madlo M6	3
12	362233	Motor, stříd.proud 2,0 kW s6 20%	1
12	362110	Motor, stříd.proud, 2,5 kW S6 20%	1
12	362243	Motor, stříd.proud, 3,0 kW S6 20%	1
12	362244	Motor, tříf.proud, 3,3 kW S6 20%	1
13	362067	Spínač, vypínač pro tříf.proud	1
13	362202	Spínač vypínač pro stříd.proud.	1
14	390135	Závěrový zubový šroub M6x12 VZ	4
15	362034	Noha stolu (1,5 mm)	1
15	362228	Noha stolu (2,5 mm)	1
16	384229	Kabelová spojka (bez.obr.)	2
17	362055	Noha stolu (1,5 mm)	3
17	360101	Noha stolu (2,5 mm)	3
18	362012	Prodloužení stolu	1
19	362014	Vzpěra dlouhý	2
20	362013	Vzpěra krátká	2
21	362011	Vzpěra spojovací	2
22	362017	Vedení	2
23	362051	Gumová podložka	2
24	388042	Hvězdicová matice M6	2
25	360104	Návlek na nohu	4
26	362045	Hrdlo na odsávání	1
27	362004	Ochranná klapka	1
28	362005	Kryt pilinové schránky	1
28	362322	Kryt pilinové schránky (Žlutá)	1
29	362033	Zadní příruba kotouče	1
30	362031	Přední příruba kotouče	1
31	362036	Rozvorný klín	1
32	362008	Stolová vložka	1
33	362115	Ochranný kryt kotouče	1
33	362313	Ochranný kryt kotouče (Žlutá)	1

Poz.	Obj.čís.	Název	Počet
34	362016	Úhlový držák	1
35	362018	Úhel	1
36	361109	Úhlový držák	1
37	362035	Dorazové pravítko	1
38	360208	Pilový kotouč z tvrdé oceli ø 315	1
39	362072	Držná destička	1
40	362074	Tlačná destička	1
41	361733	Posunovač	1
42	390133	Šrouby do plechu St 4,8 x 9,5 - F	13
43	390083	Šestihranné šrouby M6 x 16 VZ	36
44	362039	Škálapro šikmý řez	1
45	362038	Škála pro výškové nastavení	1
46	362046	Odsávací hadice	1
47	390162	Ploché šrouby M6 x 30 VZ	6
48	390084	Zánořovací šrouby M6 x 16 VZ	6
49	391645	Podložka A 6,4 VZ	28
50	391658	Podložka A 8,4 VZ	2
51	390069	Šestihranné šrouby M8 x 16 VZ	1
52	390001	Šestihranné šrouby M8 x 25 VZ	1
53	391037	Šestihranná matice M8 VZ samojistící	3
54	391040	Šestihranná matice M8 VZ	1
55	391672	Podložka A 5,3 VZ	4
56	391643	Podložka B 6,4 VZ	2
57	391025	Šestihranná matice BM 10 VZ	1
58	391011	Šestihranná matice M 10 VZ	1
59	403109	Cylindrické šrouby M5 x 20 VZ	2
60	391029	Šestihranná matice M5 VZ samojistící	2
61	391115	Křídlová matice M6 VZ	3
62	390132	Šestihranný šroub M 10 x 25 LH VZ	1
63	362066	Starlock-rychloupevňovač 6mm	1
64	391028	Šestihranná matice M6 VZ	46
65	390143	Ploché šrouby M6 x 45 VZ	1
66	391913	Pérová podložka A6 VZ	1
67	362037	Škála stolní desky	1
68	362075	Vyrovňovací destička	1
69	361700	Rukojeť posunovače	1
70	362292	Štítek zap.-vyp.	1
71	362158	Štítek-upozornění	1
72	385239	Štítek-ochrana sluchu	1
73	384046	Držný trn	1
74	363071	Očkový klíč	1

Pro objednávku náhr.dílů použijte seznam náhradních dílů s názvem a číslem náhr.dílu:

⇒ Dodavatelem je výrobce nebo prodejce

⇒ Požadované údaje pro objednání

- Typ stroje
- Výrobní číslo stroje (viz štítek)
- Číslo náhr.dílu
- Název náhr.dílu
- požadovaný počet

E Piezas de repuesto

Pos.	No. de pedido	Designación	Cantidad
1	362025	Caja de virutas	1
1	362328	Caja de virutas (Amarillo)	1
2	362007	Placa de guía del motor (compl.)	1
3	362010	Placa de palanca	1
4	362009	Pieza de guía	1
5	362022	Manivela compl.	1
6	362048	Empuñadura para manivela	1
7	362028	Indicador para el ajuste de la altura	1
8	362000	Tablero de la mesa de sierra	1
9	362002	Chapa portante - adelante	1
10	362001	Chapa portante - atrás	1
11	385028	Empuñadura en estrella para M6	3
12	362111	Motor de corriente alterna P ₁ 2,0 kW S6 20	1
12	362110	Motor de corriente alterna P ₁ 2,5 kW S6 20	1
12	361104	Motor de corriente alterna P ₁ 3,0 kW S6 20	1
12	362054	Motor trifásico P ₁ 3,3 kW S6 20 %	1
13	362067	Combinación interruptor - conector para	1
13	362069	Combinación interruptor - conector para	1
14	390135	Tornillo de diente de retención M6 x 12 VZ	4
15	362034	Pata de la mesa (1,5 mm)	1
15	362228	Pata de la mesa (2,5 mm)	1
16	384229	Sujetacables (no ilustrado)	2
17	362055	Pata de la mesa (1,5 mm)	3
17	360101	Pata de la mesa (2,5 mm)	3
18	362012	Prolongación de la mesa	1
19	362014	Refuerzo transversal - largo	2
20	362013	Refuerzo transversal - corto	2
21	362011	Refuerzo de unión	2
22	362017	Guía	2
23	362051	Arandela de caucho	2
24	388042	Tuerca de la empuñadura en estrella M6	2
25	360104	Taco insertable	4
26	362045	Tubuladura de aspiración	1
27	362004	Tapa protectora rebatible	1
28	362005	Tapa de la caja de virutas	1
28	362322	Tapa de la caja de virutas (Amarillo)	1
29	362033	Brida de la hoja de sierra - atrás	1
30	362031	Brida de la hoja de sierra - adelante	1
31	362036	Cuña de partir	1
32	362008	Pieza de inserción de la mesa	1
33	362115	Cubierta protectora	1
33	362313	Cubierta protectora (Amarillo)	1
34	362016	Soporte de ángulo	1
35	362018	Ángulo	1

Pos.	No. de pedido	Designación	Cantidad
36	361109	Gancho de herramieta	1
37	362035	Regla de tope	1
38	360148	Hoja de sierra Ø 315	1
39	362072	Placa de retención	1
40	362074	Placa de presión	1
41	361110	Barra de empuje	1
42	390133	Tornillo de chapa St 4,8 x 9,5 - F	13
43	390083	Tornillo de cabeza hexagonal M6 x 16 VZ	36
44	362039	Escala para el ajuste de la inclinación	1
45	362038	Escala para el ajuste de la altura	1
46	362046	Tubo flexible de aspiración (no ilustrado)	1
47	390162	Tornillo de cabeza de lenteja con cuello	6
48	390084	Tornillo de cabeza avellanada M6 x 16 VZ	6
49	391645	Arandela A 6,4 VZ	28
50	391658	Arandela A 6,4 VZ	2
51	390069	Tornillo de cabeza hexagonal M8 x 16 VZ	1
52	390001	Tornillo de cabeza hexagonal M8 x 25 VZ	1
53	391037	Tuerca hexagonal M8 VZ, autobloqueante	3
54	391040	Tuerca hexagonal M8 VZ	1
55	391672	Arandela A 5,3 VZ	4
56	391643	Arandela B 6,4 VZ	2
57	391025	Tuerca hexagonal BM 10 VZ	1
58	391011	Tuerca hexagonal M10 VZ	1
59	403109	Tornillo de cabeza cilíndrica M5 x 20 VZ	2
60	391029	Tuerca hexagonal M5 VZ, autobloqueante	2
61	391115	Tuerca de aletas M6 VZ	3
62	390132	Tornillo de cabeza hexagonal M10 x 25 VZ	1
63	362066	Fijador rápido Starlock 6 mm	1
64	391028	Tuerca hexagonal M6 VZ	46
65	390143	Tornillo de cabeza redonda M6 x 45 VZ	1
66	391913	Anillo elástico A6 VZ	1
67	362037	Escala para el tablero de la mesa	1
68	362075	Placa de compensación	1
69	361700	Empuñadura para la madera de empuje	1
70	362292	Etiqueta adhesiva "arriba - abajo"	1
71	362158	Rótulo indicador	1
72	385239	Rótulo de advertencia "Protección auditiva"	1
73	384046	Mandril de retención	1
74	363071	Llave poligonal	1

Vea las piezas de repuesto en el plano y la lista de piezas de repuesto.
Pida las piezas de repuesto:

⇒ La casa proveedora es el fabricante.

⇒ Datos necesarios para el pedido:

- Tipo de máquina
- Número de la máquina (véase placa de tipo)
- Número de la pieza de repuesto
- Designación de la pieza de repuesto
- Cantidad deseada

Pos.	Tilaus-numero	Nimitys	Kpl
1	362025	Purulaatikko	1
1	362328	Purulaatikko (Keltainen)	1
2	362007	Moottorin kiinnityslevy (täydellinen)	1
3	362010	Välityslevy	1
4	362009	Ohjain	1
5	362022	Kampi (täydellinen)	1
6	362048	Kahva	1
7	362028	Korkeussäädön osoitin	1
8	362000	Pöytälevy	1
9	362002	Kannatinlevy, edessä	1
10	362001	Kannatinlevy, takana	1
11	385028	M6:n tähtikahva	3
12	362111	WS -moottori P ₁ 2,0 kW S6 20%	1
12	362110	WS -moottori P ₁ 2,5 kW S6 20%	1
12	362104	WS -moottori P ₁ 3,0 kW S6 20%	1
12	362054	DS -moottori P ₁ 3,3 kW S6 20%	1
13	362067	DS-moott. katkaisija - kytkinyhdistelmä	1
13	362069	WS-moott. katkaisija - kytkinyhdistelmä	1
14	390135	Itselukittuva ruuvi M6 x 12 fzb	4
15	362034	Pöydän jalka (1,5 mm)	1
15	362228	Pöydän jalka (2,5 mm)	1
16	384229	Kaapelikiinnitin (ei kuvassa)	2
17	362055	Pöydän jalka (1,5 mm)	3
17	3620101	Pöydän jalka (2,5 mm)	3
18	362012	Pöydän jatke	1
19	362014	Tuki - pitkä	2
20	362013	Tuki - lyhyt	2
21	362011	Välituki	2
22	362017	Ohjain	2
23	362051	Kumilaatta	2
24	388042	Tähtikahvan mutteri M6	2
25	360104	Jalkasuoja	4
26	362045	Imurinliitäntä	1
27	362004	Suojaluukku	1
28	362005	Purulaatikon kansi	1
28	362322	Purulaatikon kansi (Keltainen)	1
29	362033	Teränlaippa - takana	1
30	362031	Teränlaippa - edessä	1
31	362036	Halkaisuveitsi	1
32	362008	Kitalevy	1
33	362115	Suojakansi (oranssi)	1
33	362313	Suojakansi (Keltainen)	1
34	362016	Kulmapidike	1
35	362018	Kulma	1

Pos.	Tilaus-numero	Nimitys	Kpl
36	361109	Työkalkukoukku	1
37	362035	Vaste	1
38	360148	Kovamet. sahanterä Ø 315	1
39	362072	Pidätinlevy	1
40	362074	Paininlevy	1
41	361110	Työntökahva	1
42	390133	Peltiruuvi 4,8 x 9,5 fzb	13
43	390083	Kuusioruuvi M6 x 18 fzb	36
44	362039	Kulma-asteikko	1
45	362038	Korkeusasteikko	1
46	362046	Letku	1
47	390162	Pyöreäkantainen ruuvi M6 30 fzb	6
48	390084	Uppokantaruuvi M6 x 16 fzb	6
49	391645	Aluslaatta A 6,4 fzb	28
50	391658	Aluslaatta A 8,4 fzb	2
51	390069	Kuusioruuvi M8 x 16 fzb	1
52	390001	Kuusioruuvi M8 x 25 fzb	1
53	391037	Kuusiomutteri M8 fzb, itselukittuva	3
54	391040	Kuusiomutteri M8 fzb	1
55	391672	Aluslaatta A 5,3 fzb	4
56	391643	Aluslaatta B 6,4 fzb	2
57	391025	Kuusiomutteri M 10 fzb	1
58	391011	Kuusiomutteri M 10 fzb	1
59	403109	Lieriöruuvi M5 x 20 fzb	2
60	391029	Kuusiomutteri M5 fzb, itselukittuva	2
61	391115	Siipimutteri M6 fzb	3
62	390132	Kuusioruuvi M10 x 25 LH fzb	1
63	362066	Starlock -pika-asennus 6 mm	1
64	391028	Kuusiomutteri M6 fzb	46
65	390143	Pyöreäkantainen ruuvi M6 x 45 fzb	1
66	391913	Jousirengas A6 fzb	1
67	362037	Pöytälevyn asteikko	1
68	362075	Tasauslevyt	1
69	361700	Kahva työntöpuuta varten	1
70	362292	Tarra "Ylös - Alas"	1
71	362158	Ohjekilpi	1
72	385239	Varoituskilpi "Kuulosuojaimet"	1
73	384046	Pitotuurna	1
74	363071	Lenkkiavain	1

Etsi varaosa kuvasta ja listasta.

Varaosien tilaus:

⇒ toimittaja on valmistaja

⇒ tilauksen yhteydessä mainittava:

- konetyyppi
- konenumero
- varaosanumero
- varaosan nimike
- kappalemäärä

H Pótalkatrészek

Pozíció	Rendelési szám	Megnevezés	Darabszám
1	362025	Forgácstároló	1
1	362328	Forgácstároló (Sárga)	1
2	362007	Motorvezetőlemez (komplett)	1
3	362010	Emelőlap	1
4	362009	Vezetőrész	1
5	362022	Hajtókar, komplett	1
6	362048	Fogantyú a hajtókarhoz	1
7	362028	A magassági beállítás mutatója	1
8	362000	Fűrészasztallap	1
9	362002	Tartólemez - elől	1
10	362001	Tartólemez - hátul	1
11	385028	Csillagfogantyú M 6 - hoz	4
12	362233	Váltóáramú motor P ₁ 2,0 kW S620 %	1
13	362069	Kapcsoló-dugaszó-ló-kombináció	1
14	390135	Zárfogcsavar M6 x 12 VZ	4
15	362034	Asztalláb (1,5 mm)	1
15	362228	Asztalláb (2,5 mm)	1
16	384229	Kábelrögző (nincs ábrázolva)	2
17	362055	Asztalláb (1,5 mm)	3
17	360101	Asztalláb (2,5 mm)	3
18	362012	Asztalhosszabbítás	1
19	362014	Merevítő - hosszú	2
20	362013	Merevítő - rövid	2
21	362011	Összekötőmerevítő	2
22	362017	Vezető	2
23	362051	Gumikarika	2
24	388042	Csillagfogantyú-anya M 6	2
25	360104	Feltűzhető láb	4
26	362045	Elszívőcsonek	1
27	362004	Védőfedél	1
28	362005	Forgácstartáy fedele	1
28	362322	Forgácstartáy fedele (Sárga)	1
29	362033	Fűrészlapkarima - hátul	1
30	362031	Fűrészlapkarima - elől	1
31	362036	Hasítóék	1
32	362008	Asztalbetét	1
33	362115	Védőburok (narancsszínű)	1
33	362313	Védőburok (Sárga)	1
34	362016	Saroktartó	2
35	362018	Szögacél	2

Pozíció	Rendelési szám	Megnevezés	Darabszám
36	361109	Szerszámtartó	1
37	362035	Ütközővonalzó	2
38	360208	HM-fűrészlap Ø315	1
39	362072	Tartólemez	1
40	362074	Nyomólemez	1
41	361110	Tolórud	1
42	390133	Lemezcsavar St 4,8 x 9,5 - F	13
43	390083	Hatszögletű csavar M 6 x 16 VZ	37
44	362039	Ferde beállítás skálája	1
45	362038	Magassági beállítás skálája	1
46	362046	Elszívó tömlő (nincs ábrázolva)	1
47	390162	Félgömbfejű csavar M 6 x 30 VZ	6
48	390084	Süllyesztett fejű csavar M 6 x 16 VZ	6
49	391645	Alátétgyűrű A 6,4 VZ	37
50	391658	Alátétgyűrű A 8,4 VZ	2
51	390069	Hatszögletű csavar M 8 x 16 VZ	1
52	390001	Hatszögletű csavar M 8 x 25 VZ	1
53	391037	Hatszöglapú anya M 8 VZ, önbiztosító	3
54	391040	Hatszöglapú anya M 8 VZ	1
55	391672	Alátét A 5,3 VZ	4
56	391643	Alátét B 6,4 VZ	2
57	391025	Hatszöglapú anya BM 10 VZ	1
58	391011	Hatszöglapú anya M 10 VZ	1
59	403109	Hengeres csavar 5 x 20 VZ	2
60	391029	Hatszöglapú anya M 5 VZ, önbiztosító	2
61	391115	Szárnyas anya M 6 VZ	4
62	390132	Hatszögletű csavar M 10 x 25 LH VZ	1
63	362066	Starlock - gyorsrögző 6 mm	2
64	391028	Hatszöglapú anya M 6 VZ	46
65	390143	Félgömbfejű csavar M 6 x 45 VZ	1
66	391913	Rugós gyűrű A6 VZ	1
67	362037	Asztallap skálája	1
68	362075	Kiegyenlítő lemez	1
69	361700	Fogantyú tolófához	1
70	362292	„Fel-Le” matrica	1
71	362158	Tájékoztató tábla	1
72	385239	„Hallásvédelem” figyelmeztető tábla	1
73	384046	Tartótüske	1
74	363071	Csillagkulcs	1

Válassza ki a szükséges pótalkatrészeket az alkatrészből és az alkatrészejegyzékből.

A pótalkatrész rendelése:

⇒ Beszerzési forrás: a gyártó

⇒ A rendeléskor a következő adatokat kell megadni:

- A berendezés típusa
- A berendezés gyártási száma
- Alkatrész száma
- Alkatrész megnevezése
- Kívánt darabszám

Poz.	Kataloški-broj	Naziv	Komada
1	362025	Kutija za piljevinu	1
1	362328	Kutija za piljevinu (žut)	1
2	362007	Ploča vodilicom motora (kompl.)	1
3	362010	Ploča s polugom	1
4	362009	Vodilica	1
5	362022	Ručica, kompl.	1
6	362048	Držak ručice	1
7	362028	Kazaljka za korekciju visine	1
8	362000	Ploča stola za rezanje	1
9	362002	Nosivi lim- sprijeda	1
10	362001	Nosivi lim - straga	1
11	385028	Zvezdasta ručka za M6	3
12	362233	Izmjenični motor P1 2,0 kW S6 20%	1
12	362110	Izmjenični motor P1 2,5 kW S6 20%	1
12	362243	Izmjenični motor P1 3,0 kW S6 20%	1
12	362244	Trofazni motor P ₁ 3,3 kW S6 20%	1
13	362067	Kombinacija prekidač-utikač za trofazni motor	1
13	362202	Kombinacija prekidač-utikač za izmjenični motor	1
14	390135	Vijak sa zapornim zubom M6 x 12 VZ	4
15	362034	Noga stola (1,5 mm)	1
15	362228	Noga stola (2,5 mm)	1
16	384229	Kabelska spojnica (nema slike)	2
17	362055	Noga stola (1,5 mm)	3
17	360101	Noga stola (2,5 mm)	3
18	362012	Produžetak stola	1
19	362014	Potporanj - dugi	2
20	362013	Potporanj - kratki	2
21	362011	Spojni potporanj	2
22	362017	Vodilica	2
23	362051	Gumena podloška	2
24	388042	Zvezdasta matica M6	2
25	360104	Nasadna stopica	4
26	362045	Usisni nastavci	1
27	362004	Zaštitni poklopac	1
28	362005	Poklopac kutije za piljevinu	1
28	362322	Poklopac kutije za piljevinu (žut)	1
29	362033	Prirubnica lista pile - straga	1
30	362031	Prirubnica lista pile - sprijeda	1
31	362036	Klin za cijepanje	1
32	362008	Stolni umetak	1

Poz.	Kataloški-broj	Naziv	Komada
33	362115	Zaštitni poklopac (Naranča)	1
33	362313	Zaštitni poklopac (žut)	1
34	362016	Kutni držač	1
35	362018	Kutnik	1
36	361109	Kuka za alat	1
37	362035	Granično ravvalo	1
38	360208	List pile od tvrdog metala Ø 315 mm	1
39	362072	Nosiva ploča	1
40	362074	Pritisna ploča	1
41	361733	Komad za guranje	1
42	390133	Vijak za lim St 4,8 x 9,5 - F	13
43	390083	Šestobridni vijak M6 x 16 VZ	36
44	362039	Skala za korekciju nagiba	1
45	362038	Skala za korekciju visine	1
46	362046	Usisno crijevo	1
47	390162	Vijak zaobljene glave M6 x 30 VZ	6
48	390084	Vijak s upuštenom glavom M6 x 16 VZ	6
49	391645	Podložna pločica A 6,4 VZ	28
50	391658	Podložna pločica A 8,4 VZ	2
51	390069	Šestobridni vijak M8 x 16 VZ	1
52	390001	Šestobridni vijak M8 x 25 VZ	1
53	391037	Šestobridna matica M8 VZ Samoosiguravajuća	3
54	391040	Šestobridna matica M8 VZ	1
55	391672	Podložna pločica A 5,3 VZ	4
56	391643	Podložna pločica B 6,4 VZ	2
57	391025	Šestobridna matica BM 10 VZ	1
58	391011	Šestobridna matica M 10 VZ	1
59	403109	Cilindrični vijak M5 x 20 VZ	2
60	391029	Šestobridna matica M5 VZ samoosiguravajuća	2
61	391115	Krilna matica M6 VZ	3
62	390132	Šestobridni vijak M10 x 25 LH VZ	1
63	362066	Starlock-brza kopča 6mm	1
64	391028	Šestobridna matica M6 VZ	46
65	390143	Vijak zaobljene glave M6 x 45 VZ	1
66	391913	Opružni prsten A6 VZ	1
67	362037	Skala za ploču stola	1
68	362075	Ploča za poravnavanje	1
69	361700	Ručka za drvo za guranje	1
70	362292	Naljepnica "Gore - Dolje"	1
71	362158	Pločica s napomenama	1
72	385239	Pločica s upozorenjem "Zaštita sluha"	1
73	384046	Pridržni trn	1
74	363071	Okasti ključ	1

Rezervne dijelove pogledajte na odgovarajućem crtežu i naručite ih prema popisu rezervnih dijelova:

⇒ Nabavno mjesto je proizvođač ili dobavljač

⇒ Potrebni podaci kod narudžbe:

- tip uređaja
- broj uređaja (vidi tipsku pločicu)
- broj rezervnog dijela
- naziv rezervnog dijela
- željeni broj komada

I Ricambi

Pos.	No. ordinazione	Denominazione	Q.tà
1	362025	Cassetta raccolta trucioli	1
1	362328	Cassetta raccolta trucioli (Giallo)	1
2	362007	Piastra di guida del motore (compl.)	1
3	362010	Piastrina leva	1
4	362009	Elemento di guida	1
5	362022	Manovella compl.	1
6	362048	Manopola per manovella	1
7	362028	Indice per regolazione in altezza	1
8	362000	Piano banco della sega	1
9	362002	Lamiera portante - anteriore	1
10	362001	Lamiera portante - posteriore	1
11	385028	Manopola a stella per M6	4
12	362233	Motore a corrente alternata -P ₁ 2,0 kW S6	1
13	362069	Interruttore e connettore combinati per	1
14	390135	Vite con nottolino di arresto M6 x 12 VZ	4
15	362034	Gamba del banco (1,5 mm)	1
15	362228	Gamba del banco (2,5 mm)	1
16	384229	Legacavi (non illustrato)	2
17	362055	Gamba del banco (1,5 mm)	3
17	360101	Gamba del banco (2,5 mm)	3
18	362012	Prolunga banco	1
19	362014	Profilato lungo	2
20	362013	Profilato corto	2
21	362011	Profilato di accoppiamento	2
22	362017	Guida	2
23	362051	Dischetto di gomma	2
24	388042	Dado per manopola a stella M6	2
25	360104	Piedino ad incastro	4
26	362045	Raccordo di aspirazione	1
27	362004	Sportello di protezione	1
28	362005	Coperchio cassetta di raccolta trucioli	1
28	362322	Coperchio cassetta di raccolta trucioli (Giallo)	1
29	362033	Flangia lama - posteriore	1
30	362031	Flangia lama - anteriore	1
31	362036	Cuneo divisore	1
32	362008	Insero banco	1
33	362115	Protezione lama (arancione)	1
33	362313	Protezione lama (Giallo)	1
34	362016	Supporto angolare	2
35	362018	Angolare	2

Pos.	No. ordinazione	Denominazione	Q.tà
36	361109	Gancio attrezzi	1
37	362035	Listello di battuta	2
38	360208	Lama in HM Ø 315	1
39	362072	Piastra di sostegno	1
40	362074	Anello di spinta	1
41	361110	Asta di spinta	1
42	390133	Vite per lamiera St 4,8 x 9,5-F	13
43	390083	Vite a testa esagonale M6 x 16 VZ	37
44	362039	Scala per regolazione dell'inclinazione	1
45	362038	Scala per regolazione dell'altezza	1
46	362046	Tube flessibile di aspirazione (non illust.)	1
47	390162	Vite a con calotta piatta M6 x 30 VZ	6
48	390084	Vite a testa svasata M6 x16 VZ	6
49	391645	Rondella A 6,4 VZ	37
50	391658	Rondella A 8,4 VZ	2
51	390069	Vite a testa esagonale M8 x 16 VZ	1
52	390001	Vite a testa esagonale M8 x 25 VZ	1
53	391037	Dado esagonale M8 VZ (autobloccante)	3
54	391040	Dado esagonale M8 VZ	1
55	391672	Rondella A 5,3 VZ	4
56	391643	Rondella B 6,4 VZ	2
57	391025	Dado esagonale BM 10 VZ	1
58	391011	Dado esagonale M10 VZ	1
59	403109	Vite a testa cilindrica M5 x 20 VZ	2
60	391029	Dado esagonale M5 VZ (autobloccante)	2
61	391115	Dado ad alette M6 VZ	4
62	390132	Vite a testa esagonale M10 x 25 LH VZ	1
63	362066	Elemento di fissaggio rapido Starlock	2
64	391028	Dado esagonale M6 VZ	46
65	390143	Vite con calotta piatta M6 x 45 VZ	1
66	391913	Anello elastico A6 VZ	1
67	362037	Scala per piano banco	1
68	362075	Piastre di compensazione	1
69	361700	Impugnatura per asse	1
70	362292	Adesivo "Su - Giù"	1
71	362158	Etichetta di indicazione	1
72	385239	Etichetta di avvertimento "Cuffie di protezione"	1
73	384046	Spina di serraggio	1
74	363071	Chiave poligonale	1

Rilevare i ricambi dal relativo disegno e dalla distinta.

Ordinare i ricambi:

⇒ La fonte di acquisto è il fabbricante.

⇒ Dati necessari all'ordinazione:

- tipo di apparecchio
- no. Apparecchio
- no. ricambio
- denominazione del ricambio
- quantità desiderata

Pos.	Bestillings-nr.:	Betegnelse	Antall
1	362025	Sponkasse	1
1	362328	Sponkasse (Gul)	1
2	362007	Motorføringsplate (kompl.)	1
3	362010	Spakplate	1
4	362009	Føringsdel	1
5	362022	Sveiv kompl.	1
6	362048	Håndtak for sveiv	1
7	362028	Viser for høydejustering	1
8	362000	Sagbordplate	1
9	362002	Bæreplate foran	1
10	362001	Bæreplate bak	1
11	385028	Stjernegrep for M6	3
12	362233	WS - motor P ₁ 2,0 kW S6 20%	1
12	362110	WS - motor P ₁ 2,5 kW S6 20%	1
12	362243	WS - motor P ₁ 3,0 kW S6 20%	1
12	362244	DS - motor P ₁ 3,3 kW S6 20%	1
13	362067	Bryter – plugg – kombinasjon for DS-motor	1
13	362202	Bryter – plugg – kombinasjon for WS-motor	1
14	390135	Sperretangskruer M6 x 12 VZ	4
15	362034	Bordben (1,5 mm)	1
15	362228	Bordben (2,5 mm)	1
16	384229	Kabelfester (ikke avbildet)	2
17	362055	Bordben (1,5 mm)	3
17	360101	Bordben (2,5 mm)	3
18	362012	Bordforlenger	1
19	362014	Støttebjelke lang	2
20	362013	Støttebjelke kort	2
21	362011	Forbindelsesbjelke	2
22	362017	Føring	2
23	362051	Gummiskive	2
24	388042	Stjernemutter M6	2
25	360104	Avtagbar fot	4
26	362045	Utsugingsstuss	1
27	362004	Vernehette	1
28	362005	Sponkasselokk	1
28	362322	Sponkasselokk (Gul)	1
29	362033	Sagbladflens bak	1
30	362031	Sagbladflens foran	1
31	362036	Kløyvekile	1
32	362008	Bordinnlegg	1
33	362115	Vernehette (oransj.)	1
33	362313	Vernehette (Gul)	1
34	362016	Vinkelholder	1
35	362018	Vinkel	1

Pos.	Bestillings-nr.:	Betegnelse	Antall
36	361109	Verktøykrok	1
37	362035	Anslagslinjal	1
38	360208	Hardmetallsagblad Ø 315	1
39	362072	Holdeplate	1
40	362074	Trykkplate	1
41	361110	Skyvestokk	1
42	390133	Plateskruer St 4,8 x 9,5 - F	13
43	390083	Sekskantskruer M6 x 16 VZ	36
44	362039	Skala for skråjustering	1
45	362038	Skala for høydejustering	1
46	362046	Utsugingslange	1
47	390162	Flatrundskruer M6 x 30 VZ	6
48	390084	Sekskantskruer M6 x 16 VZ	6
49	391645	Skive A 6,4 VZ	28
50	391658	Skive A 8,4 VZ	2
51	390069	Sekskantskruer M8 x 16 VZ	1
52	390001	Sekskantskruer M8 x 25 VZ	1
53	391037	Sekskantmutter M8 VZ selvsikrende	3
54	391040	Sekskantmutter M8 VZ	1
55	391672	Skive A 5,3 VZ	4
56	391643	Skive B 6,4 VZ	2
57	391025	Sekskantmutter BM 10 VZ	1
58	391011	Sekskantmutter M 10 VZ	1
59	403109	Sylinderskruer M5 x 20 VZ	2
60	391029	Sekskantmutter M5 VZ	2
61	391115	Vingemutter M6 VZ	3
62	390132	Sekskantskruer M 10 x 25 LH VZ	1
63	362066	Starlock-hurtigfester 6 mm	1
64	391028	Sekskantmutter M6 VZ	46
65	390143	Flatrundskruer M6 x 45 VZ	1
66	391913	Fjærring A6 VZ	1
67	362037	Skala for bordplate	1
68	362075	Utjevningssplate	1
69	361700	Håndtak f. skyvetre	1
70	362292	Klistremerke "Opp – Ned"	1
71	362158	Etikett	1
72	385239	Varselsskilt "Hørselsvern"	1
73	384046	Låsestang	1
74	363071	Ringnøkkel	1

I reservedelstegningen- og listen finner du en oversikt over reservedelene

Bestille reservedeler:

⇒ Man finner dem hos produsenten

⇒ Nødvendige informasjonen ved bestillingen:

- Type sag
- Sagnummer (se typeskiltet)
- Reservedelsnummer
- Reservedelens betegnelse
- Ønsket antall

Pos.	Bestelnummer	Aanduiding	Aantal
1	362025	spankast	1
1	362328	Spankast (Geel)	1
2	362007	motorgeleidingsplaat (compleet)	1
3	362010	hevelplaat	1
4	362009	geleidingsdeel	1
5	362022	kruk compleet	1
6	362048	greep voor kruk	1
7	362028	wijzer voor hoogteverstelling	1
8	362000	zaagtafelblad	1
9	362002	draagplaat - voor	1
10	362001	draagplaat - achter	1
11	385028	stergreep voor M6	3
12	362111	WS-motor P ₁ 2,0 kW S6 20%	1
12	362110	WS-motor P ₁ 2,5 kW S6 20%	1
12	362104	WS-motor P ₁ 3,0 kW S6 20%	1
12	362054	DS-motor P ₁ 3,3 kW S6 20%	1
13	362067	schakelaar-stekker-combinatie voor DS-motor	1
13	362069	schakelaar-stekker-combinatie voor WS-motor	1
14	390135	afsluittandschroef M6 x 12 VZ	4
15	362034	Tafelpoot (1,5 mm)	1
15	362228	Tafelpoot(2,5 mm)	1
16	384229	kabelbinder (niet afgebeeld)	2
17	360101	Tafelpoot (1,5 mm)	3
17	362055	Tafelpoot (2,5 mm)	3
18	362012	tafelverlenging	1
19	362014	steun - lang	2
20	362013	steun - kort	2
21	362011	verbindingssteun	2
22	362017	geleiding	2
23	362051	rubberen schijf	2
24	388042	stergreepmoer M6	2
25	360104	opsteekvoet	4
26	362045	afzuigsteun	1
27	362004	schermklep	1
28	362005	spankastdeksel	1
28	362322	Spankastdeksel (Geel)	1
29	362033	zaagbladflens - achter	1
30	362031	zaagbladflens - voor	1
31	362036	splijtwig	1
32	362008	tafelinzetstuk	1

Pos.	Bestelnummer	Aanduiding	Aantal
33	362115	Schermkap (Oranje)	1
33	362313	Schermkap (Geel)	1
34	362016	hoekhouder	1
35	362018	hoek	1
36	361109	gereedschaphaak	1
37	362035	aanslagliniaal	1
38	360148	zaagblad Ø 315	1
39	362072	houderplaat	1
40	362074	drukplaat	1
41	361110	schuifstok	1
42	390133	plaatschroef st 4,8 x 9,5 - F	13
43	390083	zeskante schroef M6 x 16 VZ	36
44	362039	schaal voor schuimteverstelling	1
45	362038	schaal voor hoogteverstelling	1
46	362046	Slang	1
47	390162	vlakke ronde schroef M6 x 30 VZ	6
48	390084	verzonken schroef M6 x 16 VZ	6
49	391645	schijf A 6,4 VZ	28
50	391658	schijf A 8,4 VZ	2
51	390069	zeskante schroef M8 x 16 VZ	1
52	390001	zeskante schroef M8 x 25 VZ	1
53	391037	zeskante moer M8 VZ, zelfbeveiligend	3
54	391040	zeskante moer M8 VZ	1
55	391672	schijf A 5,3 VZ	4
56	391643	schijf B 6,4 VZ	2
57	391025	zeskante moer BM 10 VZ	1
58	391011	zeskante moer M 10 VZ	1
59	403109	cilinderschroef M5 x 20 VZ	2
60	391029	zeskante moer M5 VZ, zelfbeveiligend	2
61	391115	vleugelmoer M6 VZ	3
62	390132	zeskante schroef M10 x 25 LH VZ	1
63	362066	Starlock-snelbevestiger 6 mm	1
64	391028	zeskante moer M6 VZ, zelfbeveiligend	46
65	390143	vlakke ronde schroef M6 x 45 VZ	1
66	391913	veerring A6 VZ	1
67	362037	schaal voor zaagtafelblad	1
68	362075	compensatieplaat	1
69	361700	Handgreep v. schuifhout	1
70	362292	Sticker "Op - neer"	1
71	362158	Instructiebord	1
72	385239	Waarschuwingsbord "Gehoorbescherming"	1
73	384046	Houddoorn	1
74	363071	Ringsleutel	1

Zie voor de reserveonderdelen: de reserveonderdelen-tekening en -lijst

Bestellen van reserveonderdelen:

- ⇒ Verkrijgbaar bij de fabrikant.
- ⇒ Noodzakelijke gegevens bij de bestelling

- Type apparaat
- Nummer van het apparaat (zie typeplaatje)
- Reserveonderdeelnummer
- Aanduiding van het reserveonderdeel
- Gewenst aantal

P Peças de substituição

Pos.	Referência	Designação	Qtd.
1	362025	colector de aparas	1
1	362328	colector de aparas (Amarelo)	1
2	362007	placa de guia do motor	1
3	362010	placa da alavanca	1
4	362009	peça de guia	1
5	362022	manivela completa	1
6	362048	pega da manivela	1
7	362028	indicador para regulação da altura	1
8	362000	bancada da serra circular	1
9	362002	suporte da bancada (frente)	1
10	362001	suporte da bancada (trás)	1
11	385028	manípulo tipo estrela para M6	3
12	362111	motor monofásico P ₁ 2,0 kw S6 20%	1
12	362110	motor monofásico P ₁ 2,5 kw S6 20%	1
12	362104	motor monofásico P ₁ 3,0 kw S6 20%	1
12	362054	motor trifásico P ₁ 3,3 kw S6 20%	1
13	362067	combinação interruptor-ficha para motor trifásico	1
13	362069	combinação interruptor-ficha para motor monofásico	1
14	390135	parafuso serrilhado autoblocante M6 x 12 VZ	4
15	362034	perna da bancada (1,5 mm)	1
15	362228	perna da bancada (2,5 mm)	1
16	384229	agrupador de cabos (sem figura)	2
17	362055	perna da bancada (1,5 mm)	3
17	360101	perna da bancada (2,5 mm)	3
18	362012	extensão da bancada	1
19	362014	barra lateral longa	2
20	362013	barra lateral curta	2
21	362011	barra de suporte	2
22	362017	guia	2
23	362051	disco de borracha	2
24	388042	manípulo porca tipo estrela M6	2
25	360104	pé de encaixe	4
26	362045	bocal de aspiração	1
27	362004	tampa de protecção	1
28	362005	tampa do colector de aparas	1
28	362322	tampa do colector de aparas (Amarelo)	1
29	362033	flange do disco de serra (frente)	1
30	362031	flange do disco de serra (trás)	1
31	362036	cunha de separação	1
32	362008	resguardo da bancada	1
33	362115	resguardo de protecção	1
33	362313	resguardo de protecção (Amarelo)	1
34	362016	fecho do esquadro	1
35	362018	esquadro	1

Pos.	Referência	Designação	Qtd.
36	361109	gancho da ferramenta	1
37	362035	régua de batente	1
38	360148	disco de serra diâmetro 315 mm	1
39	362072	placa de suporte	1
40	362074	placa de pressão	1
41	361110	espátula	1
42	390133	parafuso de cabeça chata St 4,8 x 9,5	13
43	390083	parafuso de cabeça sextavada M6 x 16 VZ	36
44	362039	escala para regulação da inclinação	1
45	362038	escala para regulação da altura	1
46	362046	mangueira de aspiração	1
47	390162	parafuso de cabeça boleada M6 x 30 VZ	6
48	390084	parafuso de cabeça escareada M6 x 16 VZ	6
49	391645	anilha A 6,4 VZ	28
50	391658	anilha B 8,4 VZ	2
51	390069	parafuso de cabeça sextavada M8 x 16 VZ	1
52	390001	parafuso de cabeça sextavada M8 x 25 VZ	1
53	391037	porca sextavada M8 VZ auto-blocante	3
54	391040	porca porca sextavada M8 VZ	1
55	391672	anilha A 5,3 VZ	4
56	391643	anilha B 6,4 VZ	2
57	391025	porca sextavada BM 10 VZ	1
58	391011	porca sextavada M 10 VZ	1
59	403109	parafuso de cabeça cilíndrica M5 x 20 VZ	2
60	391029	porca sextavada auto-blocante M5 VZ	2
61	391115	porca de orelhas M6 VZ	3
62	390132	parafuso sextavado M 10 x 25 LH VZ	1
63	362066	fixador rápido Starlock 6 mm	1
64	391028	porca sextavada auto-blocante M6 VZ	46
65	390143	parafuso de cabeça boleada M6 x 45 VZ	1
66	391913	arruela elástica A6 VZ	1
67	362037	escala da bancada	1
68	362075	placa de compensação	1
69	361700	punho para empurrador	1
70	362292	autocolante "Para cima – Para baixo"	1
71	362158	placa de indicação	1
72	385239	placa de aviso "protecção auditiva"	1
73	384046	pino de fixação	1
74	363071	chave estrela	1

Consulte as peças de substituição do desenho e lista de peças de substituição

Encomendar peças de substituição:

⇒ As peças são fornecidas pelo fabricante

⇒ Indicações necessárias em caso de encomenda:

- tipo de máquina
- número de série (observe a placa de características)
- referência da peça de substituição
- designação da peça de substituição
- quantidade pretendida

Pozycja	Numer zamówienia	Opis	Ilość
1	362025	Skrzynia na wióry	1
	362328	Skrzynia na wióry (Żółty)	1
2	362007	Prowadnik silnika (komplet)	1
3	362010	Płyta dźwigniowa	1
4	362009	Prowadnica	1
5	362022	Korba komplet	1
6	362048	Uchwyt do korby	1
7	362028	Wskaźnik nastawienia wysokości	1
8	362000	Płyta stołowa piły tarczowej	1
9	362002	Błacha wsporcza - przód	1
10	362001	Błacha wsporcza - tył	1
11	385028	Uchwyt gwiazdkowy dla M6	4
12	362233	Silnik prądu przemiennego P ₁ 2,0 kW S6	1
13	362069	Kombinacja przełącznik - wtyczka dla	1
14	390135	Śruba blokująca M6 x 12 VZ	4
15	362034	Noga stołu (1,5 mm)	1
15	362228	Noga stołu (2,5 mm)	1
16	384229	Łącznik kablowy (bez ilustracji)	2
17	362055	Noga stołu (1,5 mm)	3
17	360101	Noga stołu (2,5 mm)	3
18	362012	Przedłużenie stołu	1
19	362014	Podpora - długa	2
20	362013	Podpora - krótka	2
21	362011	Podpora połączeniowa	2
22	362017	Prowadnica	2
23	362051	Podkładka gumowa	2
24	388042	Nakrętka z uchwytem gwiazdkowym M6	2
25	360104	Nasadka	4
26	362045	Króciec odkurzacza	1
27	362004	Kłapa ochronna	1
28	362005	Pokrywa skrzyni na wióry	1
28	362322	Pokrywa skrzyni na wióry (Żółty)	1
29	362033	Kolnierz tarczy piły - tylni	1
30	362031	Kolnierz tarczy piły - przedni	1
31	362036	Klin rozdzielnika	1
32	362008	Wkład stołowy	1
33	362115	Kołpak ochronny (pomarańcz)	1
33	362313	Kołpak ochronny (Żółty)	1
34	362016	Uchwyt kątownika	2
35	362018	Kątownik	2

Pozycja	Numer zamówienia	Opis	Ilość
36	361109	Hak na narzędzia	1
37	362035	Linijka zderzakowa	2
38	360208	Tarcza piły typu HM Ø 315	1
39	362072	Płyta nośna	1
40	362074	Płyta naciskowa	1
41	361110	Drażek przestawny	1
42	390133	Wkręt do blachy St 4,8 x 9,5 F	13
43	390083	Śruba sześciokątna M6 x 16 VZ	37
44	362039	Skala ustawienia ukośnego	1
45	362038	Skala ustawienia wysokościowego	1
46	362046	Wąż odkurzacza	1
47	390162	śruba grzybkowa M6 x 30 VZ	6
48	390084	Wkręt z łbem płaskim M6 x 16 VZ	6
49	391645	Podkładka A 6,4 VZ	37
50	391658	Podkładka A 8,4 VZ	2
51	390069	Śruba sześciokątna M8 x 16 VZ	1
52	390001	Śruba sześciokątna M8 x 25 VZ	1
53	391037	Samozabezpieczająca nakrętka	3
54	391040	Nakrętka sześciokątna M8 VZ	1
55	391672	Podkładka A 5,3 VZ	4
56	391643	Podkładka B 6,4 VZ	2
57	391025	Nakrętka sześciokątna BM 10 VZ	1
58	391011	Nakrętka sześciokątna M 10 VZ	1
59	403109	Śruba z łbem walcowym M5 x 20 VZ	2
60	391029	Nakrętka sześciokątna M5 VZ	2
61	391115	Nakrętka skrzydełkowa M6 VZ	4
62	390132	Śruba sześciokątna M10 x 25 LH VZ	1
63	362066	Starlock - złącze błyskawiczne 6 mm	2
64	391028	Nakrętka sześciokątna M6 VZ	46
65	390143	Śruba grzybkowa M6 x 45 VZ	1
66	391913	Podkładka sprężysta A6 VZ	1
67	362037	Skala dla płyty stołu	1
68	362075	Płytką wyrównawczą	1
69	361700	Uchwyt, klocek	1
70	362292	Naklejka "w górę - w dół"	1
71	362158	Tabliczka informacyjna	1
72	385239	Tabliczka ostrzegawcza „ochrona słuchu”	1
73	384046	Trzpień trzymający	1
74	363071	Klucz oczkowy	1

Proszę odczytać oznakowanie części zamiennej z listy części zamiennych i z ilustracji.

Zamawianie części zamiennych:

⇒ Źródło nabycia części zamiennych: producent

⇒ dane, które należy koniecznie podać przy zamówieniu:

- typ przyrządu
- numer przyrządu
- numer części zamiennej
- oznakowanie części zamiennej
- zamawiana ilość

Poz.	Nr. comandă	Denumire	numărul de piese
1	362025	Cutie de rumeguș	1
1	362328	Cutie de rumeguș (Galben)	1
2	362007	Placă de ghidaj pentru motor (complet)	1
3	362010	Placă levier	1
4	362009	Piesă de ghidaj	1
5	362022	Manivelă, complet	1
6	362048	Măner pentru manivelă	1
7	362028	Indicator pentru reglarea înălțimii	1
8	362000	Placa mesei ferăstrăului	1
9	362002	Placă portantă - față	1
10	362001	Placă portantă - spate	1
11	385028	Măner în formă de stea M6	3
12	362233	Motor cu curent alternativ P1 2,0 kW S6 20%	1
12	362110	Motor cu curent alternativ P1 2,5 kW S6 20%	1
12	362243	Motor cu curent alternativ P1 3,0 kW S6 20%	1
12	362244	Motor trifazat P1 3,3 kW S6 20%	1
13	362067	Combinatie comutator – ștecăr pentru motor de curent tizat	1
13	362202	Combinatie comutator – ștecăr pentru motor de curent alternativ	1
14	390135	Șurub autoblocant cu dinți de retenție M6 x 12 VZ	4
15	362034	Piciorul mesei (1,5 mm)	1
15	362228	Piciorul mesei (2,5 mm)	1
16	384229	Conector de cabluri (fără imagine)	2
17	362055	Piciorul mesei (1,5 mm)	3
17	360101	Piciorul mesei (2,5 mm)	3
18	362012	Prelungire masă	1
19	362014	Bară-lungă	2
20	362013	Bară-scurtă	2
21	362011	Contrafișă de legătură	2
22	362017	Ghidaj	2
23	362051	Disc de cauciuc	2
24	388042	Piuliță cuâner în formă de stea M6	2
25	360104	Picior atașabil	4
26	362045	Ștuț de aspirație	1
27	362004	Clapa de protecție	1
28	362005	Capacul cutiei pentru șpan	1
28	362322	Capacul cutiei pentru șpan (Galben)	1
29	362033	Flanșa pânzei de ferăstrău spate	1
30	362031	Flanșa pânzei de ferăstrău față	1
31	362036	Pană de despicat	1
32	362008	Suport al mesei	1

Poz.	Nr. comandă	Denumire	numărul de piese
33	362115	Carcasă de protecție (portocaliu)	1
33	362313	Carcasă de protecție (Galben)	1
34	362016	Suport cornier	1
35	362018	Cornier	1
36	361109	Cârlig unealtă	1
37	362035	Teu	1
38	360208	Pânză de ferăstrău de metal dur Ø 315 mm	1
39	362072	Placă de susținere	1
40	362074	Placă de presiune	1
41	361733	Bară de împingere	1
42	390133	Șurub de prindere a tablei St 4,8 x 9,5 - F	13
43	390083	Șurub cap hexagonal M6 x 16 VZ	36
44	362039	Scală pentru reglare oblică	1
45	362038	Scală pentru reglarea înălțimii	1
46	362046	Furtun de aspirație	1
47	390162	Șurub șurub cu cap rotund înecat M6 x 30 VZ	6
48	390084	Șurub cu cap înecat M6 x 16 VZ	6
49	391645	Șaibă A 6,4 VZ	28
50	391658	Șaibă A 8,4 VZ	2
51	390069	Șurub cap hexagonal M8 x 16 VZ	1
52	390001	Șurub cap hexagonal M8 x 25 VZ	1
53	391037	Piuliță hexagonală M8 VZ cu autoasigurare	3
54	391040	Piuliță hexagonală M8 VZ	1
55	391672	Șaibă A 5,3 VZ	4
56	391643	Șaibă B 6,4 VZ	2
57	391025	Piuliță hexagonală BM10 VZ	1
58	391011	Piuliță hexagonală M10 VZ	1
59	403109	Șurub cu cap cilindric M5 x 20 VZ	2
60	391029	Piuliță hexagonală M5 VZ autoasigurare	2
61	391115	Piuliță fluture M6 VZ	3
62	390132	Șurub cap hexagonal M10 x 25 LH VZ	1
63	362066	Dispozitiv de închidere rapidă Starlock 6mm	1
64	391028	Piuliță hexagonală M6 VZ	46
65	390143	Șurub șurub cu cap rotund înecat M6 x 45 VZ	1
66	391913	Șaibă de presiune A6 VZ	1
67	362037	Scală pentru placa mesei	1
68	362075	Placă de compensare	1
69	361700	Măner pentru împingătorul din lemn	1
70	362292	Etichetă adezivă "Sus - Jos"	1
71	362158	Indicator	1
72	385239	Indicator de avertizare „Protecție a auzului”	1
73	384046	Dorn de fixare	1
74	363071	Cheie inelară	1

Găsiți piesele de schimb în lista cu piese de schimb sau în desen. Comandarea pieselor de schimb:

⇒ Sursa de aprovizionare este producătorul

⇒ Informațiile necesare la transmiterea comenzii:

- tipul de aparat
- numărul aparatului (vezi plăcuța cu date caracteristice)
- numărul piesei de schimb
- denumirea piesei de schimb
- numărul de piese dorite

S Reservdelar

Pos.	Best.nr.	Beteckning	St.tal
1	362025	Spånlåda	1
1	362328	Spånlåda (Gul)	1
2	362007	Motorförningsplatta (kpl.)	1
3	362010	Spakplatta	1
4	362009	Förningsdel	1
5	362022	Vev (kpl.)	1
6	362048	Vevgrepp	1
7	362028	Visare för höjdjustering	1
8	362000	Sågbordsskiva	1
9	362002	Bärplåt -fram	1
10	362001	Bärplåt - bak	1
11	385028	Stjärngrepp för M6	3
12	362111	WS - motor P ₁ 2,0 kW S6 20%	1
12	362110	WS - motor P ₁ 2,5 kW S6 20%	1
12	362104	WS - motor P ₁ 3,0 kW S6 20%	1
12	362054	DS - motor P ₁ 3,3 kW S6 20%	1
13	362067	Brytare - kontakt - kombination för DS -motor	1
13	362069	Brytare - kontakt - kombination för WS -motor	1
14	390135	Spärrtandskruv M6 x 12 VZ	4
15	362034	Bordsben (1,5 mm)	1
15	362228	Bordsben (2,5 mm)	1
16	384229	Kabelfästen (ej avbildade)	2
17	362055	Bordsben (1,5 mm)	3
17	360101	Bordsben (2,5 mm)	3
18	362012	Bordsförlängning	1
19	362014	Stötta - lång	2
20	362013	Stötta - kort	2
21	362011	Förbindelsestötta	2
22	362017	Förning	2
23	362051	Gummibricka	2
24	388042	Stjärngreppsmutter M6	2
25	360104	Pästicksfot	4
26	362045	Uppsugningsstöd	1
27	362004	Skyddslucka	1
28	362005	Spånlådelock	1
28	362322	Spånlådelock (Gul)	1
29	362033	Sågklingefläns - bak	1
30	362031	Sågklingefläns - fram	1
31	362036	Skiljekil	1
32	362008	Bordsinlägg	1
33	362115	Skyddskåpa (Orange)	1
33	362313	Skyddskåpa (Gul)	1

Pos.	Best.nr.	Beteckning	St.tal
34	362016	Vinkelhållare	1
35	362018	Vinkel	1
36	361109	Verktygskrok	1
37	362035	Anslagslinjal	1
38	360148	Sågklinga Ø 315	1
39	362072	Hällplatta	1
40	362074	Tryckplatta	1
41	361110	Matningspinne	1
42	390133	Plåtskruv st 4,8 x9,5 -F	13
43	390083	Sexkantsskruv M6 x 16 VZ	36
44	362039	Skalan för vinkelinställning	1
45	362038	Skalan för höjdjustering	1
46	362046	Slangen	1
47	390162	Planrundskruv M6 30 VZ	6
48	390084	Sänkskruv M6 x 16 VZ	6
49	391645	Bricka A 6,4 VZ	28
50	391658	Bricka A 8,4 VZ	2
51	390069	Sexkantsskruv M8 x 16 VZ	1
52	390001	Sexkantsskruv M8 x 25 VZ	1
53	391037	Sexkantsmutter M8 VZ självsäkrande	3
54	391040	Sexkantsmutter M8 VZ	1
55	391672	Bricka A 5,3 VZ	4
56	391643	Bricka B 6,4 VZ	2
57	391025	Sexkantsmutter BM 10 VZ	1
58	391011	Sexkantsmutter M10 VZ	1
59	403109	Cylinderskruv M5 x 20 VZ	2
60	391029	Sexkantsmutter M5 VZ själväkrande	2
61	391115	Vingmutter M6 VZ	3
62	390132	Sexkantsskruv M 10 x 25 LH VZ	1
63	362066	Starlock-s snabbmontering 6 mm	1
64	391028	Sexkantsmutter M6 VZ	46
65	390143	Planrundskruv M6 x 45VZ	1
66	391913	Fjädderring A6 VZ	1
67	362037	Skalan för Sågbordsskiva	1
68	362075	Bleckbrickor	1
69	361700	Handtag för skjutträ	1
70	362292	"Upp - Ner" -etikett	1
71	362158	Anvisningsskylt	1
72	385239	Varningsskylt "Hörselskydd"	1
73	384046	Hållardorn	1
74	363071	Ringnyckel	1

Hämta reservdelar ifrån reservdelsillustration och -lista.

Att beställa reservdelar:

⇒ leverantör är tillverkaren.

⇒ nödvändiga angivelser vid beställning:

- maskintyp
- maskinnummer (se apparatmärklådan)
- reservdelsnummer
- reservdelens beteckning
- önskat stycketal

SK Náhradné diely

Pos.	Obj.č.	Označenie	Počet
1	362025	Pílinová schránka	1
1	362328	Pílinová schránka (Žltá)	1
2	362007	Vodiacia doska motora(kompl.)	1
3	362010	Doska páky	1
4	362009	Vodiacia časť	1
5	362022	Kľúčla(kompl.)	1
6	362048	Rukoväť pre kľúčku	1
7	362028	Ukazateľ výškového nastavenie	1
8	362000	Stolová doska	1
9	362002	Predný nosný plech	1
10	362001	Zadný nosný plech	1
11	385028	Hviezdice pro M6	3
12	362233	Motor, stried.prúd,2 kW S6 20%	1
12	362110	Motor, stried.prúd,2,5 kW S6 20%	1
12	362243	Motor, stried.prúd,3,0 kW S6 20%	1
12	362244	Motor, trifáz.prúd,3,5 kW S6 20 %	1
13	362067	Spínač, vypínač kompl.pre trifáz.prúd	1
13	362202	Spínač, vypínač kompl.pre striedavy prúd	1
14	390135	Záver, zubová skrútka M6 x 12 VZ	4
15	362034	Stolová noha (1,5 mm)	1
15	362228	Stolová noha (2,5 mm)	1
16	384229	Kábová spojka (bez obr.)	2
17	362055	Stolová noha (1,5 mm)	3
17	360101	Stolová noha (2,5 mm)	3
18	362012	Predĺženie stola	1
19	362014	Vzpera dlhá	2
20	362013	Vzpera krátka	2
21	362011	Vzpera spojovacie	2
22	362017	Vedenie	2
23	362051	Gumová podložka	2
24	388042	Hviezdicová maticaM6	2
25	360104	Návlek nôh	4
26	362045	Odsávacie hrdlo	1
27	362004	Ochranná klapka	1
28	362005	Vieko pílinovej schránky	1
28	362322	Vieko pílinovej schránky (Žltá)	1
29	362033	Zadná príruha kotúča	1
30	362031	Predná príruha kotúča	1
31	362036	Rozvorný klin	1
32	362008	Stolová vložka	1
33	362115	Kryt kotúča	1
33	362313	Kryt kotúča (Žltá)	1
34	362016	Uhlový držiak	1
35	362018	Uhol	1

Pos.	Obj.č.	Označenie	Počet
36	361109	Pracovný hak	1
37	362035	Pravítko dorazu	1
38	360208	Pílový kotúč s tvrdenej oceli Ø 315	1
39	362072	Držiaková doštička	1
40	362074	Tlačová doštička	1
41	361733	Posúvač	1
42	390133	Skrútky do plechu St 4,8 x 9,5 - F	13
43	390083	Šesťhranné skrútky M6 x 16 VZ	36
44	362039	Škala šikmého rezu	1
45	362038	Škala výškového nastavenia	1
46	362046	Odsávací hadica	1
47	390162	Plochá skrútka M6 x 30 VZ	6
48	390084	Zánorná skrútka M6 x 16 VZ	6
49	391645	Podložka A 6,4 VZ	28
50	391658	Podložka A 8,4 VZ	2
51	390069	Šesťhranná skrútkaM8 x 16 VZ	1
52	390001	Šesťhranná skrútkaM8 x 25 VZ	1
53	391037	Šesťhranná maticaM8 VZ samoistící	3
54	391040	Šesťhranná maticaM8 VZ	1
55	391672	Podložka A 5,3 VZ	4
56	391643	Podložka B 6,4 VZ	2
57	391025	ŠesťhrannámaticaBM 10 VZ	1
58	391011	Šesťhrannámatica M 10 VZ	1
59	403109	Cylindrická skrútka M5 x 20 VZ	2
60	391029	Šesťhranná matica M5 VZ samoistící	2
61	391115	Kriedlová maticar M6 VZ	3
62	390132	Šesťhranná skrútkaM 10 x 25 LH VZ	1
63	362066	Starlock-nýchloupevnovač6mm	1
64	391028	Šesťhranná maticaM6 VZ	46
65	390143	Plochá skrútka M6 x 45 VZ	1
66	391913	Perová podložka A6 VZ	1
67	362037	Škala pre stól	1
68	362075	Vyrovnávací doštička	1
69	361700	Rukoväť pre posúvač	1
70	362292	Štítok zap.-vyp.	1
71	362158	Štítok-upozornenie	1
72	385239	Štítok-ochrana sluchu	1
73	384046	Držiaci trn	1
74	363071	Očkový kľúč	1

Pre objednanie náhradných dielov použite zoznam náhradných dielov s názvom a číslom náhradného dielu.

⇒ Zdrojom je dodávateľ

⇒ Požiadavky pre objednanie

- Typ stroja
- Výrobné číslo (viď výrobný štítok)
- Číslo náhradného dielu
- Označenie (názov) náhradného dielu
- počet

Poz.	Št. naročila.	Oznaka	število kosov
1	362025	Zaboj za ostružke	1
1	362328	Zaboj za ostružke (Rumena)	1
2	362007	Vodilna plošča motorja (komplet)	1
3	362010	Vzvodna plošča	1
4	362009	Vodilni del	1
5	362022	Ročica komplet	1
6	362048	Ročaj ročice	1
7	362028	Kazalec za nastavitve višine	1
8	362000	Plošča žagine mize	1
9	362002	Nosilna pločevina – spredaj	1
10	362001	Nosilna pločevina – zadaj	1
11	385028	Zvezdast vijak M6	3
12	362233	Motor na izmenični tok P1 2,0 kW S6 20%	1
12	362110	Motor na izmenični tok P1 2,5 kW S6 20%	1
12	362243	Motor na izmenični tok P1 3,0 kW S6 20%	1
12	362244	Motor na trifazni tok P1 3,3 kW S6 20%	1
13	362067	Kombinacija stikala in vtiča za motor na trifazni tok	1
13	362202	Kombinacija stikala in vtiča za motor na izmenični tok	1
14	390135	Vijak z zapornimi zobci M6 x 12 VZ	4
15	362034	Noga mize (1,5 mm)	1
15	362228	Noga mize (2,5 mm)	1
16	384229	Kabelska vezica (ni prikazana)	2
17	362055	Noga mize (1,5 mm)	3
17	360101	Noga mize (2,5 mm)	3
18	362012	Podaljšek mize	1
19	362014	Prečka - dolga	2
20	362013	Prečka - kratka	2
21	362011	Vezna prečka	2
22	362017	Vodilo	2
23	362051	Gumijasta ploščica	2
24	388042	Zvezdasta pritrilna matica M6	2
25	360104	Natična noga	4
26	362045	Odsesovalni nastavek	1
27	362004	Zaščitna loputa	1
28	362005	Pokrov zaboja za ostružke	1
28	362322	Pokrov zaboja za ostružke (Rumena)	1
29	362033	Prirobnica žaginega lista - zadaj	1
30	362031	Prirobnica žaginega lista - spredaj	1
31	362036	Cepilni klein	1
32	362008	Mizni vložek	1

Poz.	Št. naročila.	Oznaka	število kosov
33	362115	Zaščitnega pokrova (oranžno)	1
33	362313	Zaščitnega pokrova (Rumena)	1
34	362016	Kotno držalo	1
35	362018	Kot	1
36	361109	Kavelj za orodje	1
37	362035	Prislonsko ravnilo	1
38	360208	Žagin list Ø 315 mm	1
39	362072	Držalna plošča	1
40	362074	Pritisna plošča	1
41	361733	Potisna palica	1
42	390133	Pločevinasti vijak kos 4,8 x 9,5 - F	13
43	390083	Štrobni vijak M6 x 16 VZ	36
44	362039	Skala za nastavitve naklona	1
45	362038	Skala za višinsko nastavitve	1
46	362046	Odsesovalna cev	1
47	390162	Ploski okrogli vijak M6 x 30 VZ	6
48	390084	Senkschraube M6 x 16 VZ	6
49	391645	Ploščica A 6,4 VZ	28
50	391658	Ploščica A 8,4 VZ	2
51	390069	Štrobni vijak M8 x 16 VZ	1
52	390001	Štrobni vijak M8 x 25 VZ	1
53	391037	Štrobna matica M8 VZ samovarovalna	3
54	391040	Štrobna matica M8 VZ	1
55	391672	Ploščica A 5,3 VZ	4
56	391643	Ploščica B 6,4 VZ	2
57	391025	Štrobna matica BM 10 VZ	1
58	391011	Štrobna matica M 10 VZ	1
59	403109	Cilindrični vijak M5 x 20 VZ	2
60	391029	Štrobna matica M5 VZ	2
61	391115	Krilna matica M6 VZ	3
62	390132	Štrobni vijak M 10 x 25 LH VZ	1
63	362066	Hitri pritrilni sistem Starlock 6 mm	1
64	391028	Štrobna matica M6 VZ	46
65	390143	Ploski okrogli vijak M6 x 45 VZ	1
66	391913	Vzmetni obroč A6 VZ	1
67	362037	Skala za mizno ploščo	1
68	362075	Izravnalna plošča	1
69	361700	Ročaj za potisni les	1
70	362292	Nalepka "gor – dol"	1
71	362158	Tablica z napotkom	1
72	385239	Opozorilna tablica "zaščita sluha"	1
73	384046	Zadrževalni zatič	1
74	363071	Očesni ključ	1

Nadomestni deli so razvidni iz risbe in seznama nadomestnih delov. Naročanje nadomestnih delov:

⇒ dobavitelj je izdelovalec

⇒ podatki, ki jih morate ob naročilu navesti:

- tip naprave
- številka naprave (glejte tipsko tablico)
- številka nadomestnega dela
- oznaka nadomestnega dela
- zeleno število kosov



Handwriting practice lines consisting of 15 horizontal lines spaced evenly down the page.



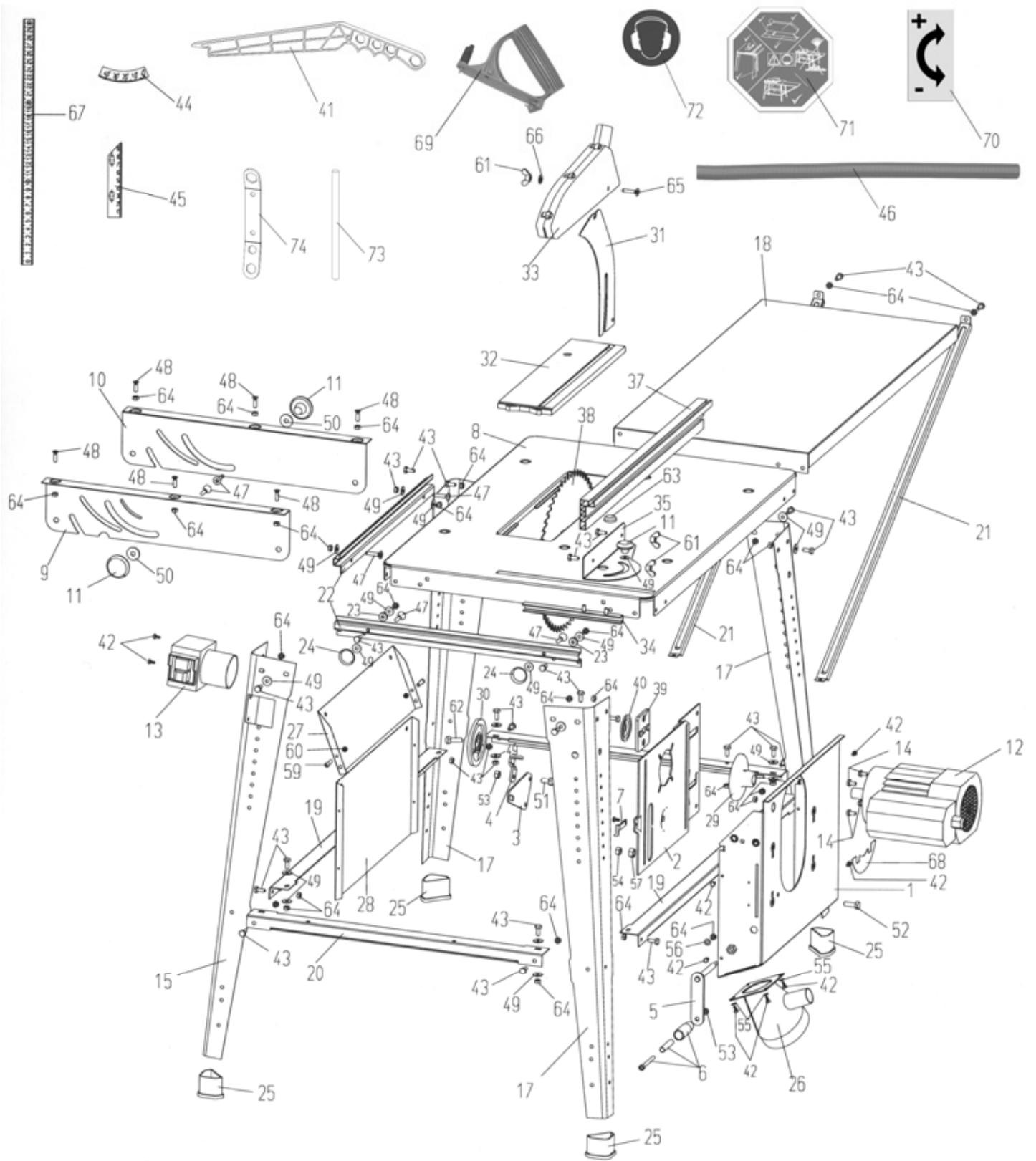



Lined writing area consisting of 20 horizontal lines.



ATIKA GmbH

Josef-Drexler-Str. 8, 89331 Burgau • Germany

Phone.: +49 (0) 82 22 / 41 47 08 - 0 • Fax: +49 (0) 82 22 / 41 47 08 - 10

E-mail: info@atika.de • Internet: www.atika.de