

---

# MAC 410



BEDIENUNGSANLEITUNG/GARANTIEURKUNDE  
OWNER'S MANUAL/WARRANTY DOCUMENT  
MODE D'EMPLOI/CERTIFICAT DE GARANTIE

**MAC**  
**AUDIO**

---

This unit supports only the following iPod/iPhone models:

- iPhone 6 Plus
- iPhone 6
- iPhone 5s
- iPhone 5c
- iPhone 5
- iPod touch (5th generation)

“Made for iPod,” and “Made for iPhone” mean that an electronic accessory (This head unit) has been designed to connect specifically to iPod®, or iPhone®, respectively, and has been certified by the developer to meet Apple performance standards. Apple is not responsible for the operation of this device or its compliance with safety and regulatory standards. Please note that the use of this head unit with iPod® or iPhone® may affect mobile phone performance.

iPod®/ iPhone® are trademarks of Apple Inc., registered in the U.S. and other countries.

Bluetooth® is a trademark of Bluetooth Special Interest Group (SIG) Inc.

microSD is a trademark or registered trademark of SD-3C, LLC in the United States, other countries or both.

Android is a trademark of Google Inc.

Bitte führen Sie das Gerät am Ende seiner Lebensdauer den zur Verfügung stehenden Rückgabe- und Sammelsystemen zu.



At the end of the product's useful life, please dispose of it at appropriate collection points provided in your country.

Une fois le produit en fin de vie, veuillez le déposer dans un point de recyclage approprié.

---

Ⓓ	4
ⒼⒷ	68
Ⓕ	132

---

Danke, dass Sie sich für ein Produkt von MAC AUDIO entschieden haben. Wir hoffen, Ihnen die Funktion des Geräts mit den in dieser Bedienungsanleitung beschriebenen Anweisungen einfach und verständlich erklären zu können. Bitte nehmen Sie sich einige Minuten Zeit um sich mit der Bedienungsanleitung zu befassen. Dieses erleichtert Ihnen dann später die Bedienung des Gerätes.

## BESTIMMUNGSGEMÄSSER GEBRAUCH

Dieses Gerät ist für den Einbau in einen 1-DIN-Armaturenschacht eines Kraftfahrzeuges mit 12 V Bordnetzspannung und Minus gegen Masse konzipiert. Lesen Sie diese Anleitung und die Installationsanleitung vollständig durch, bevor Sie mit der Montage des Geräts beginnen.

Wir empfehlen, die Montage des MAC 410 Receivers von einem Fachmann vornehmen zu lassen. Versuchen Sie nicht, das Gerät zu öffnen oder zu reparieren.

Reparaturen müssen immer qualifizierten Fachkräften überlassen werden.

## KONFORMITÄTSERKLÄRUNG

Hiermit erklärt die Firma VOXX Electronics GmbH, dass sich das Gerät MAC 410 in Übereinstimmung mit den grundlegenden Anforderungen und anderen relevanten Vorschriften der Richtlinie 1999/5/EG befindet. Die Konformitätserklärung finden Sie unter [www.mac-audio.de](http://www.mac-audio.de) im Downloadbereich des Gerätes.

## INHALT

Sicherheitshinweise	5
Allgemeine Hinweise	5
Funktionen/Spezifikationen	6
Optionales Zubehör	8
Bedienelemente und Anzeigen	8
Fernbedienung	10
Austauschen der Batterie der Fernbedienung	12
Verwenden des TFT-Monitors	13
Externe Geräte	14
Kurzanleitung	15
Audio Equalizer-Menü	18
Systemeinstellungen	20
Disc-Betrieb	27
Radiobetrieb	37
USB-Betrieb	42
Bedienelemente für iPod®/iPhone®	46
Bedienelemente für AV-In1/AV-In2	50
Verwenden eines Smartphones über die HDMI/MHL-Schnittstelle	51
Verbinden Ihres Smartphones – Android	51
Verbinden Ihres Smartphones – iPhone	52
Mirror Mode	52
Verbinden Ihres Smartphones – Android/Apple	52
Bluetooth-Betrieb	53
Betrieb einer Rückfahrkamera	60
Lenkradfernbedienung (SWC)	61
Benutzerdefiniertes Hintergrundbild	62
Hochladen eines benutzerdefinierten Hintergrundbildes	62
Fehlerbehebung	63
Technische Daten	66
Pflege und Wartung	67

## SICHERHEITSHINWEISE

- Montieren Sie das Gerät nicht an einem Ort, an dem die Sicherheit beim Fahren durch die Bedienung und die Verwendung des Geräts beeinträchtigt werden könnte.
- Die Sicherheit im Straßenverkehr steht immer an erster Stelle. Das Autoradio ist immer so zu benutzen, dass sie Ihr Fahrzeug sicher steuern können und der aktuellen Verkehrssituation gewachsen sind.
- Falls Sie Schwierigkeiten beim Ablesen des Displays haben oder das Autoradio nicht bedienen können, parken Sie Ihr Fahrzeug, um dann die Einstellungen vorzunehmen.
- Als Fahrer dürfen Sie nicht Anwendungen während der Fahrt vornehmen, die Sie vom Verkehr ablenken (z. Bsp. Zieleingabe bei der Navigation, Betrachten von Bildern oder Videos).
- Der Ansage des Navigationssystems ist unter Berücksichtigung der Verkehrsregeln zu folgen (Straßenschilder, Vorfahrtsschilder, Vorfahrtsregeln etc.).
- Zu lautes Hören von Musik kann zu Gehörschäden führen.
- Um akustische Warnsignale zu hören (z. Bsp. Martinshorn der Polizei, Feuerwehr), ist eine zu hohe Lautstärke zu vermeiden.
- Erhöhen Sie nicht die Lautstärke, wenn das Autoradio stumm geschaltet ist (z. B. bei Anwahl der BT Funktion).
- Verwenden Sie die Videofunktion des Gerätes nie während der Fahrt, um Unfälle zu vermeiden (mit Ausnahme der Videofunktion für die Rückfahrkamera). Die Verwendung während der Fahrt ist gesetzlich verboten.
- Durch die Verwendung einer falschen Sicherung kann das Gerät beschädigt oder in Brand gesetzt werden.
- Das Gerät darf nicht zerlegt oder verändert werden.
- Schützen Sie das Gerät vor Feuchtigkeit und Wasser, um Verletzungen durch einen Stromschlag oder Feuer zu verhindern.

## ALLGEMEINE HINWEISE

- Im Falle einer Fehlfunktion lesen Sie bitte die Hinweise im Kapitel Fehlerbehebung. Sollte der Fehler dort nicht beschrieben sein, drücken Sie den RESET-Knopf in Nähe des USB-Einganges, um die Werkseinstellung wiederherzustellen.
- Verwenden Sie ausschließlich Datenträger im Standardformat.

## FUNKTIONEN/SPEZIFIKATIONEN

Bitte lesen Sie vor dem Gebrauch die Bedienungsanleitung. Die mitgelieferte Dokumentation enthält Informationen zu sämtlichen Funktionen Ihres neuen mobilen MAC AUDIO. MAC 410-Multimedia-Receivers. Lesen Sie die Anleitung vollständig, bevor Sie mit der Montage des Geräts beginnen, und bewahren Sie sie für den späteren Gebrauch auf. Wir empfehlen, die Montage des MAC 410 von einem zuverlässigen Fachhändler vornehmen zu lassen.

### DVD

- Nächstes Kapitel und vorheriges Kapitel
- Wiedergabe/Pause
- Track-Direkteingabe
- Disc-Menü:
- Auswahl wiederholen/Track wiederholen
- Disc-Audio
- Disc-Sprache
- Bildsteuerung

### CD / MP3 / WMA

- CD-Text-kompatibel
- Anzeige des Album Fotos (ID3-Tag kompatibel)
- Verzeichnissuche (nur MP3 / WMA)
- Abspielen von selbsterstellten CDs/DVD+R/RWs mit bis zu 1500 MP3- und WMA Dateien
- Suchen von Tracks vorwärts und rückwärts (nur CD-DA)
- Zufallswiedergabe, wiederholte Wiedergabe und Anspielen
- Wiedergabe, Pause, Stopp, nächster Track und vorheriger Track

### AM / FM Tuner

- RDS (Radio Data System): AF (Alternative Frequenzen), CT (Uhrzeitsynchronisation), EON (Enhanced Other Networks), PS (Programm Service), PTY (Programm-Typen), RT (Radiotext), TA (Verkehrsmeldungen)
- 30 Sender-Speicherplätze (18 FM / 12 AM)
- Auto Stereo/Mono
- Lokal/Distanz
- Automatisches Speichern

### iPod®/iPhone®

- iPod®/ iPhone® über USB
- Highspeed-Schnittstelle für direkten Zugriff auf iPhone®- und iPod®-Wiedergabelisten, Künstler und Alben
- Energiemanagement lädt angeschlossenes iPhone®/angeschlossenen iPod®

### Bluetooth®

- Freisprecheinrichtung mit separatem Mikrofon
- Audiostreaming
- Bluetooth-Modul mit AVRCP/A2DP-Profil

## Monitor

- Bildschirmgröße: 17,8 cm / (7") Digital LCD TS (Touch Screen) mit LED Backlight
- Typ: High Definition TFT-Monitor mit LCD-Display
- Auflösung: 1.152.000 Sub-Pixel, 800x3 (B) x 480 (H), WGA

## Gehäuse

- 1.0 DIN (passend für Importfahrzeuge/ISO-DIN-Schächte)
- Ausfahrbarer/hochfahrbarer TFT-Bildschirm mit Antrieb

## Personal Color Adjustment (Farbliche Darstellungen / Hintergrund)

Erweitertes Grafik und User Interface Paket mit:

- 5 Menüfarben: Grün / Rot / Orange / Blau / Violett (hiermit wird die Hintergrundfarbe auf dem LC-Display (Bildschirm) eingestellt).
- 11 RGB-Lichteinstellungen (Tastatur-Hintergrund Beleuchtung): Blau / Grün / Weiß / Gelb / Violett / Rot / Aqua Blue / Sky Blue / 3 x benutzerdefiniert

## Wallpaper (Hintergrundbild) einstellbar:

- Fünf auswählbare Wallpaper-Hintergrundbilder/ein benutzerdefiniertes Wallpaper-Hintergrundbild

## Allgemein

- Front 3,5 mm Buchse Audio/Video-Eingang
- Front USB-2.0-Eingang mit 2.1 A Ladestrom
- Rear Auxiliary Audio-/Video-Eingang (Composite)
- Videoeingang für Rückfahrkamera (Normalbild und Spiegelbild)
- 5 Line-Audio-Ausgänge: 2x vorn, 2x hinten und Subwoofer (4 V RMS)
- Video-Ausgang für TFT-Monitor
- SWC-Anschluss, Anschluss durch optional erhältlichen Adapter (kompatibel mit Dietz UNICO DUAL PLUS (Art-Nr 66040) mit Kabel (Art-Nr 66405), PAC (Pacific Accessory Corporation) SWI-PS mit Metra ASWC Interface Protokoll)
- 10-Band-Klangeinstellung mit 6 voreingestellten und einer benutzerdefinierten Equalizer-Kurve
- Sub X-over Frequenzen 80 / 120 / 160 Hz
- Programmierbare Lautstärkeregelung für jede Tonquelle
- Kalibrierungsmodus für Touchscreen
- Spannungsversorgung: 11 bis 16 Volt Gleichstrom, negativer Masseanschluss
- Schaltausgang für Aktiv-Antenne (Blau): max. 500 mA, Überstromschutz
- Betriebstemperatur: 0°C bis 65°C
- Sicherung 15A Mini ATO
- DIN-Chassis-Abmessungen: 178 x 178 x 50 mm (7" x 7" x 2")
- USB-Anschluss/MicroSD-Kartensteckplatz auf der Vorderseite – Wiedergabe von Musik-/ Videodateien von externen Festplatten/USB-Sticks.
- HDMI/MHL-Konnektivität – Anzeigen und Steuern von Smartphone-Apps über den größeren TFT-Bildschirm
- \*Manche Apps werden unter Umständen nicht unterstützt.
- Push-to-Talk-Funktion (Sprachsteuerung) für Android-/iPhone-Mobiltelefone

## OPTIONALES ZUBEHÖR

### Rückfahrkamera RVC1

An das MAC 410 kann eine Rückfahrkamera RVC1 angeschlossen werden. Bevor Sie auf die Kamerafunktionen zugreifen können, müssen Sie eine Rückfahr-Videokamera kaufen und installieren.

### MAC AUDIO DAB+ 200 Receiver

An das MAC 410 kann der DAB+ Receiver MAC AUDIO DAB+ 200 angeschlossen werden. Der MAC AUDIO DAB+ Receiver ermöglicht den Rundfunkempfang in digitaler Tonqualität. Hierzu müssen Sie das MAC AUDIO DAB+ Modul kaufen und installieren. Die Bedienung erfolgt über das Menü des MAC 410. Alle Montage- und Bedienungsanleitungen sind im Lieferumfang des DAB+ Receiver-Moduls enthalten.

## BEDIENELEMENTE UND ANZEIGEN



Abbildung 1. Bedienelemente und Anzeigen des MAC 410



**Achtung:**

Die Abbildungen in dieser Anleitung haben lediglich Referenzcharakter. Abweichungen gegenüber Ihrem Gerät sind möglich. Bitte beachten Sie die tatsächliche Geräteausführung.

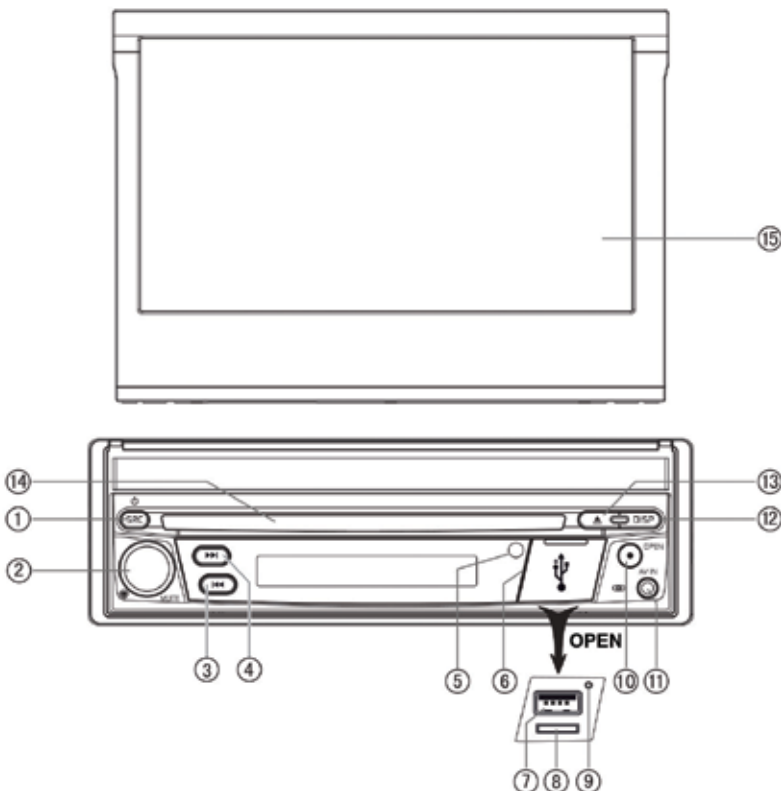
1. **Taste SRC/Power (⏻):** Drücken Sie diese Taste, um das Gerät einzuschalten. Wenn das Gerät eingeschaltet ist, drücken Sie diese Taste, um die Wiedergabe zu starten (Radio/Disc/SDHC/USB/Telefon/AV-IN1/AV-IN2/DAB/jLink HDMI). Halten Sie die Taste gedrückt, um das Gerät auszuschalten.
2. **Drehregler:** Drehen Sie diesen Regler, um eine Lautstärke zwischen 0 und 50 einzustellen. Durch kurzes Drücken dieses Reglers wird die Audiowiedergabe stumm geschaltet. Drücken Sie den Regler erneut, um die Audiowiedergabe wieder einzuschalten.
3. **Taste REVERSE [◀◀]:** Drücken Sie ◀◀, um die Rückwärtssuche zu starten. Drücken Sie im Radiomodus ◀◀, um einen Sender mit einer niedrigeren Frequenz zu suchen.
4. **Taste FORWARD [▶▶]:** Drücken Sie ▶▶, um die Vorwärtssuche zu starten. Drücken Sie im Radiomodus ▶▶, um einen Sender mit einer höheren Frequenz zu suchen.
5. **IR-Sensor für die Fernbedienung:** Empfängt die Signale von der Fernbedienung.
6. **Schnittstellenabdeckung:** Deckt den MicroSD-Kartensteckplatz, den USB-Anschluss und die Reset-Taste ab.
7. **USB-Anschluss:** Dient zum Anschließen eines iPod®, MP3-Players oder eines Adapters für Flash-Geräte, um Musik-/Videodateien wiederzugeben.
8. **MicroSD-Kartensteckplatz:** Wiedergabe von Musik-/Videodateien
9. **Reset-Taste:** Drücken Sie diese Taste, um die Systemeinstellungen (mit Ausnahme des Passwortes) zurückzusetzen und um eine Systemstörung zu beheben oder einen nicht zulässigen Bedienvorgang zurückzusetzen. Verwenden Sie zum Drücken der Reset-Taste die Spitze eines Stiftes.
10. **Taste für den TFT-Monitor [Ausfahren/Einfahren]:** Drücken Sie diese Taste, um den automatischen Ausfahr-Mechanismus zu aktivieren und den TFT-Monitor in Wiedergabeposition zu bringen. Drücken Sie erneut auf diese Taste, um den TFT-Monitor wieder einzufahren. Halten Sie die Taste bei ausgefahrenem TFT-Monitor gedrückt, um den Einstellmodus für den Anzeigewinkel aufzurufen, und wählen Sie mit dem Drehregler die gewünschte Einstellung. Drücken und halten Sie nach dem Einstellen den Drehregler, um die Position des TFT-Monitors zu speichern, oder warten Sie, bis der Einstellmodus nach 4 Sekunden automatisch beendet wird.
11. **A/V-Eingang:** Dient zum Anschließen eines kompatiblen Audio-/Videogeräts.
12. **Display-Taste (DISP):**  
Berühren Sie diese Taste, um die Helligkeit des Bildschirms einzustellen.  
Halten Sie die Taste gedrückt, um den Bildschirm auszuschalten.  
Wenn das TFT-Display geschlossen ist, drücken Sie diese Taste einmal und dann erneut, um durch die Einstellungen für Uhrzeit, Metadaten, RDS-Informationen usw. zu wechseln. Die Art der Informationen ist von der gewählten Quelle abhängig.
13. **Taste EJECT [▲]:** Drücken Sie diese Taste, um eine DVD/CD/MP3-Disc auszuwerfen. Die Disc-Wiedergabe wird beendet und die Disc ausgeworfen. Das Gerät wechselt in den Radiomodus. Wenn die Disc nicht aus dem Gerät entnommen wird und Sie die Taste erneut drücken, wird die Disc wieder geladen. Wird die Disc nicht innerhalb von 10 Sekunden nach dem Auswerfen aus dem Disc-Schlitz entfernt, wird sie automatisch wieder geladen, um eine Beschädigung zu vermeiden.**Disc Slot:** Accepts DVD/CD/MP3 discs. If the unit is turned on, playback begins when a disc is inserted.
14. **DISC-Schlitz:** Zur Aufnahme von DVD/CD/MP3-Discs. Bei eingeschaltetem Gerät startet die Wiedergabe, sobald eine Disc eingelegt wird.
15. **LCD-Bildschirm und Touchscreen:** Berühren Sie die Symbole auf diesem Bildschirm, um auf die Menüs zuzugreifen oder Funktionen zu steuern.

## FERNBEDIENUNG









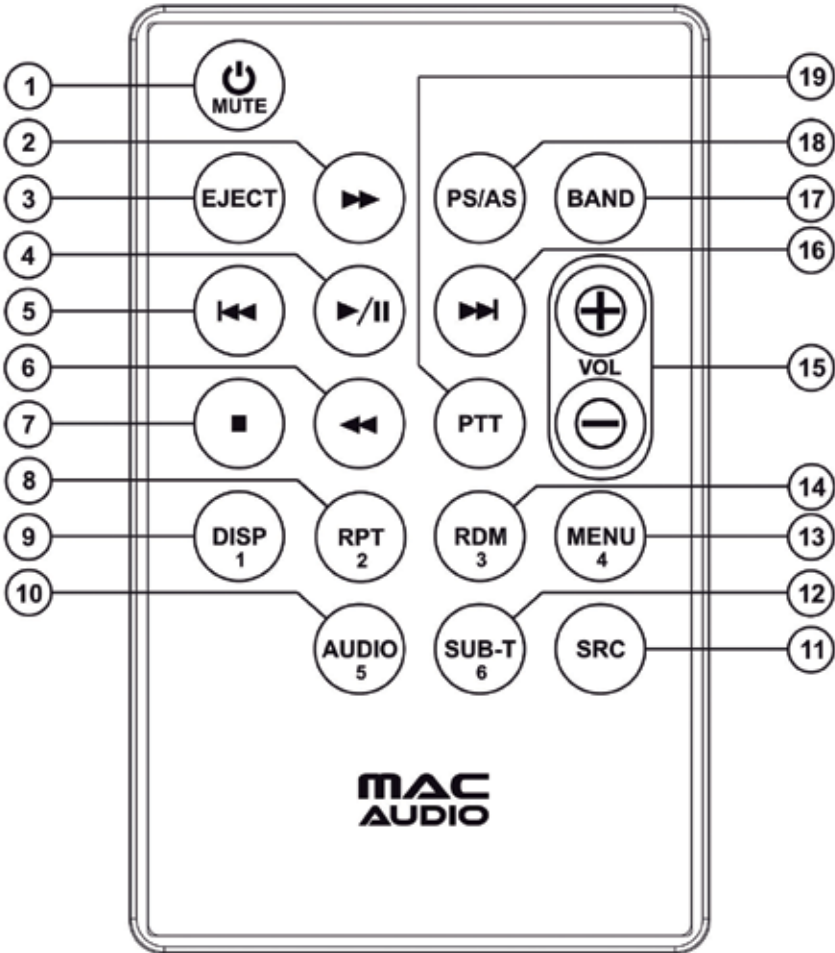

Abbildung 2. MAC 410 Fernbedienung

## Funktionen der Fernbedienung

1. **Taste Power  / MUTE:** Drücken Sie diese Taste, um den Audioausgang ein- und auszuschalten. Halten Sie diese Taste 2 Sekunden lang gedrückt, um das Gerät auszuschalten. Durch erneutes Drücken schalten Sie das Gerät wieder ein.
2. **Taste Fast Forward  :** Drücken Sie diese Taste, um einen Vorlauf der Disc mit 2-facher, 4-facher, 8-facher oder 20-facher Geschwindigkeit durchzuführen. Drücken Sie diese Taste im Radiomodus, um auf höheren Frequenzen nach verfügbaren Radiosendern zu suchen.
3. **Taste EJECT:** Drücken Sie diese Taste, um eine DVD/CD/MP3-Disc auszuwerfen. Die Disc-Wiedergabe wird beendet und die Disc ausgeworfen. Das Gerät wechselt in den Radiomodus. Wenn die Disc nicht aus dem Gerät entnommen wird und Sie die Taste erneut drücken, wird die Disc wieder geladen. Wird die Disc nicht innerhalb von 10 Sekunden nach dem Auswerfen aus dem Disc-Schlitz entfernt, wird sie automatisch wieder geladen, um eine Beschädigung zu vermeiden.
4. **Taste PLAY / PAUSE  :** Drücken Sie diese Taste, um die Wiedergabe einer Disc zu unterbrechen. Drücken Sie die Taste erneut, um die Wiedergabe normal fortzusetzen.
5. **Taste PREVIOUS ( ):** Drücken Sie diese Taste, um während der Disc-Wiedergabe zum vorherigen Kapitel, Track oder Titel zu wechseln. Drücken Sie die Taste im Radiomodus, um auf niedrigeren Frequenzen nach verfügbaren Radiosendern zu suchen.
6. **Taste FAST REVERSE ( ):** Drücken Sie diese Taste, um einen Rücklauf der Disc mit 2-facher, 4-facher, 8-facher oder 20-facher Geschwindigkeit durchzuführen. Drücken Sie die Taste im Radiomodus, um auf niedrigeren Frequenzen nach verfügbaren Radiosendern zu suchen.
7. **Taste STOP [ ]:** Hält die Videowiedergabe vom USB-Gerät/von der MicroSD-Karte an, schaltet zurück zum Menü für die Videodateiauswahl.
8. **Taste Repeat (RPT):** Wiederholte Wiedergabe.
9. **Taste DISP:** Drücken Sie diese Taste, um die Display-Helligkeit einzustellen.
10. **Taste AUDIO:** Durch Drücken dieser Taste können Sie die Sprache für die Audiowiedergabe im DVD-Modus anzeigen und auswählen. Die Sprache ändert sich mit jedem Tastendruck.  
**Hinweis: Die verfügbaren Sprachen für die Audiowiedergabe sind abhängig von der Disc.**
11. **Taste SOURCE (SRC):** Drücken Sie diese Taste, um die Wiedergabequelle (Radio/Disc/SDHC/USB/Telefon/AV-IN1/AV-IN2/DAB/jLink HDMI) auszuwählen.
12. **Taste SUBTITLE (SUB-T):** Mit dieser Taste können Sie im DVD-Modus die Sprache für die Untertitel anzeigen und auswählen. Die Untertitelsprache ändert sich mit jedem Tastendruck.  
**HINWEIS: Abhängig von der Disc variiert die Anzahl möglicher Sprachen für die Untertitel.**
13. **Taste MENU:** Drücken Sie diese Taste, um während der Wiedergabe einer DVD oder CD das Hauptmenü zu öffnen. Wird innerhalb von 10 Sekunden keine Auswahl getroffen, wird das Hauptmenü wieder geschlossen und die normale Wiedergabe fortgesetzt.
14. **Taste RANDOM (RDM):** Drücken Sie diese Taste, um Tracks oder Kapitel auf einer Disc in zufälliger Reihenfolge wiederzugeben.
15. **Taste VOLUME (VOL + und -):** Drücken Sie diese Tasten, um die Wiedergabelautstärke zu verringern oder zu erhöhen.
16. **Taste NEXT FORWARD ( ):** Drücken Sie diese Taste, um während der Disc-Wiedergabe zum nächsten Kapitel, Track oder Titel zu wechseln. Drücken Sie die Taste im Radiomodus, um auf höheren Frequenzen nach verfügbaren Radiosendern zu suchen.
17. **Taste BAND:** Drücken Sie diese Taste, um zwischen gespeicherten Sendern zu wechseln. Im Disc-Betrieb dient diese Taste zur schnellen/langsamen Wiedergabe. Drücken Sie diese Taste, um einen eingehenden Bluetooth-Anruf anzunehmen.

- 18. Taste PS/AS:** Berühren Sie diese Taste, um einen automatischen Sendersuchlauf durchzuführen und alle signalstarken Sender zu speichern. Halten Sie diese Taste gedrückt, um die Suchlauffunktion des Tuners zu starten. Drücken Sie diese Taste erneut, um den Suchlauf zu beenden.
- 19. Taste PTT:** Drücken Sie diese Taste, um die Sprachsteuerung des Mobiltelefons zu aktivieren.
- Nummerntasten (1-6):** Drücken Sie diese Tasten, um direkt auf Kapitel und Tracks zuzugreifen, Telefonnummern zu wählen oder Passwörter einzugeben.

## Hinweise zur Verwendung der Fernbedienung

- Richten Sie die Fernbedienung auf den Fernbedienungssensor am Gerät aus.
- Entnehmen Sie die Batterien aus der Fernbedienung oder legen Sie einen Isolierstreifen ein, wenn die Fernbedienung länger als einen Monat nicht verwendet wird.
- Um die ordnungsgemäße Funktion der Fernbedienung sicherzustellen, darf sie NICHT bei direkter Sonneneinstrahlung oder hohen Temperaturen aufbewahrt werden.
- Unter normalen Bedingungen hält die Batterie bis zu 6 Monate. Sollte die Fernbedienung nicht funktionieren, tauschen Sie die Batterie aus.
- Es dürfen ausschließlich Lithium-Knopfzellen des Typs CR2025 (3 V) verwendet werden.
- Die Batterie darf NICHT aufgeladen, zerlegt, hohen Temperaturen oder offenem Feuer ausgesetzt werden.
- Achten Sie beim Einsetzen der Batterie auf die korrekte Ausrichtung der Pole ( + / - ).
- Lagern Sie die Batterie außerhalb der Reichweite von Kindern, um Unfallgefahren zu vermeiden.

## AUSTAUSCHEN DER BATTERIE DER FERNBEDIENUNG

### Einsetzen der Batterie

Es dürfen ausschließlich Lithium-Knopfzellen des Typs CR2025 (3 V) verwendet werden. Setzen Sie die Batterie mit korrekt ausgerichteten Polen ( + / - ) in das Batteriefach ein.

**HINWEIS: Achten Sie beim Einsetzen darauf, dass sich der Pluspol der Batterie (+) UNTER der Metalltasche im Batteriefach befindet.**

## Entnehmen der Batterie

Öffnen Sie das Batteriefach unten auf der Rückseite der Fernbedienung.



Abbildung 3: MAC 410 Batterieaustausch der Fernbedienung

Lithium Battery CR2025 (3V)  
 (+) Positive facing out  
 SLIDE BATTERY DOOR DOWN

## VERWENDEN DES TFT-MONITORS

### Aus-/Einfahren des Monitors

Drücken Sie die Taste [OPEN] auf der Gerätevorderseite oder auf der Fernbedienung, um das Display aus- oder einzufahren.

**HINWEIS: Das Display darf keinesfalls manuell aus-/eingeschoben werden.**

### Ändern des Neigungswinkels des Monitors

LCD-Displays bieten aufgrund ihrer technischen Merkmale unterschiedlich gute Sicht aus verschiedenen Betrachtungswinkeln. Der Anzeigewinkel dieses Displays ist einstellbar. Sie können also den Winkel wählen, der Ihnen die beste Sicht bietet. Halten Sie die Taste [OPEN] gedrückt, um den Einstellmodus für den Anzeigewinkel aufzurufen, und wählen Sie mit dem Drehregler die gewünschte Einstellung.

**HINWEIS: Der Neigungswinkel des Displays darf keinesfalls manuell geändert werden.**

## EXTERNE GERÄTE

### AV-In1

AV-In1 dient zur Audio-/Videowiedergabe von einem externen Gerät, das über eine 3,5-mm-Buchse auf der Gerätevorderseite angeschlossen ist.

### AV-In2

AV-In2 dient zur Audio-/Videowiedergabe von einem externen Gerät, das über RCA-Anschlüsse auf der Geräterückseite angeschlossen ist.

Sie können ein externes Audio-/Videogerät mit dem System verbinden.

1. Schließen Sie das externe Gerät mit einem geeigneten AV-Kabel an
2. Berühren Sie die obere linke Ecke, um das Hauptmenü anzuzeigen.
3. Berühren Sie [AV-In1] / [AV-In2], um auf das externe Gerät zuzugreifen.

**HINWEIS:** Das Audio-/Videogerät muss mit einem separat erhältlichen Audio/Video-Adapterkabel an das System angeschlossen werden.

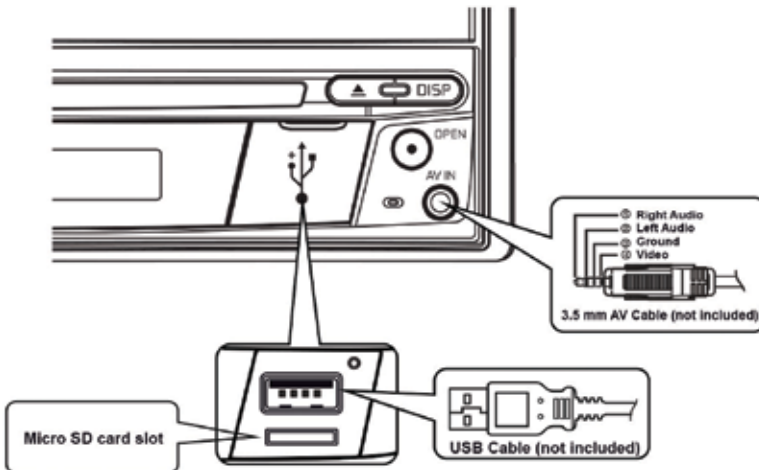

**HINWEIS:** Die Videowiedergabe ist nur mit angezogener Handbremse möglich. Für diese Funktion muss die Handbremse entsprechend angeschlossen sein.



Anschließen externer Geräte

## KURZANLEITUNG

### Ein- bzw. Ausschalten des Geräts

Drücken Sie zum Einschalten des Geräts die SRC/Power On/Off (  )-Taste auf der Vorderseite des Geräts. Halten Sie zum Ausschalten des Geräts die SRC/Power On/Off (  )-Taste 2 Sekunden lang gedrückt.

### Auswählen einer Audio-/Videoquelle, der Bluetooth®-Funktion, der Lenkradsteuerung oder der Rückfahrkamera

So greifen Sie auf eine Audio-/Videoquelle zu:

1. Drücken Sie kurz auf die Taste „SRC/Power“ auf der Gerätevorderseite, um zwischen den Wiedergabequellen zu wechseln, oder berühren Sie die Taste „SRC“ in der oberen linken Ecke der Anzeige einer Quelle, um das Hauptmenü anzuzeigen.



Frontseite des MAC 410

2. Berühren Sie auf einem der beiden Hauptmenü-Bildschirme das Symbol für die gewünschte Quelle. Bildschirm 1 von 2: Disc, Radio, USB, AV-IN1, AV-IN2, DAB, SDHC, Phone (BT). Berühren Sie [Next] unten auf dem Bildschirm, um Bildschirm 2 von 2 zu öffnen: Lenkradfernbedienung (SWC), Kamera, Einstellungen, HDMI.



Screen 1



Screen 2

Hauptmenü des MAC 410

## Ändern der Systemeinstellungen

Um die Systemeinstellungen aufzurufen und zu ändern:

Berühren Sie das Icon (  ) im Hauptmenü, um das Menü SYSTEMEINSTELLUNGEN aufzurufen. Änderungen können in den Untermenüs vorgenommen werden, die hervorgehoben sind.



## Einstellen der Lautstärke

Um die Lautstärke zu erhöhen oder zu verringern, drehen Sie den Regler auf der Vorderseite des Gerätes. Die Lautstärkeeinstellung wird für 2 Sekunden auf dem Bildschirm angezeigt. Der Einstellbereich der Lautstärke reicht von "0" bis "50" (ist die oberste bzw. unterste Grenze für die Lautstärke erreicht, ertönt ein akustisches Signal). Um die Lautstärke beim Einschalten des Geräts einzustellen, halten Sie den Drehschalter eine Sekunde lang gedrückt, während der grüne Lautstärkebalken angezeigt wird, nachdem Sie die gewünschte Lautstärke eingestellt haben. Es ertönen zwei Pieptöne, um die neue Lautstärke zu bestätigen, mit der die Wiedergabe beim Einschalten des Geräts erfolgt.

## Bestätigung durch akustisches Signal

Jede Funktionsauswahl wird durch ein akustisches Signal bestätigt. Das akustische Signal kann über das Setup-Menü deaktiviert werden.

## Stummschaltung

Drücken Sie den Drehregler (  / Mute ], um das Gerät stummzuschalten. Auf dem Display erscheint ein Mute-Symbol (  ). Drücken Sie die Taste erneut, um die Lautstärke wiederherzustellen. Durch das Einstellen der Lautstärke oder die Verwendung einer Klangeinstellung wird die Stummschaltung aufgehoben.

## Equalizer-Einstellungen

Equalizer (EQ): Einstellungen können nach dem Aufrufen einer der Audio-/Videoquellen (Disk, Radio, USB, AV-IN1, AV-IN2, DAB oder BT) vorgenommen werden.

Berühren Sie das Equalizer (EQ)-Symbol, um den Equalizer-Bildschirm aufzurufen und um eine der Voreinstellungen (Optimal, Classic, Rock, Jazz, Techno oder Pop), die Einstellung linear, benutzerdefinierte Einstellung, Einstellung von Balance und Fader auszuwählen bzw. die Loudness-Option ein- oder auszuschalten. Berühren Sie das SRC-Symbol, um zur aktuellen Quelle zurückzukehren.

## Disc-Wiedergabe

So starten Sie die Wiedergabe einer Audio/Video-Disc:

1. Drücken Sie den Knopf (  ) auf der Gerätevorderseite, um das Gerät einzuschalten.
2. Legen Sie eine Disc mit der beschrifteten Seite nach oben ein. Die Wiedergabe wird automatisch gestartet.



## Auswerfen einer Disc

Drücken Sie die Taste EJECT (▲) auf der Gerätevorderseite, um eine Disc auszuwerfen.

## System zurücksetzen

Um einen Systemabsturz oder eine unzulässige Bedienung zu korrigieren, benutzen Sie einen Stift, um den Reset-Knopf, der sich direkt unter der Abdeckklappe auf der Gerätevorderseite befindet, zu drücken und loszulassen.

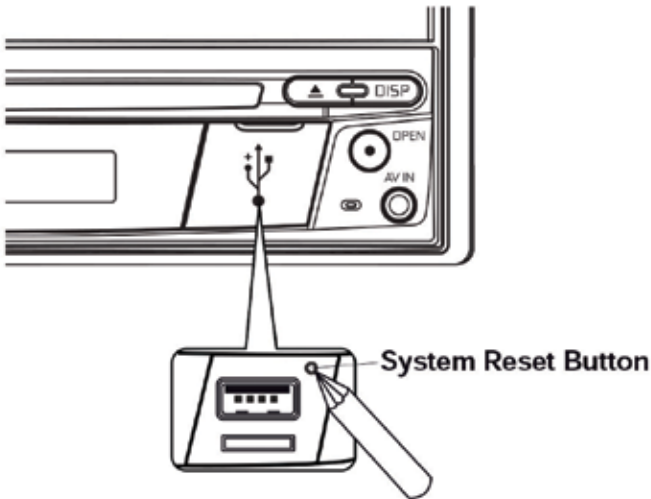

Reset-Knopf

Durch das Zurücksetzen des Systems werden die Werkseinstellungen des Geräts wiederhergestellt.

**HINWEIS:** Wenn Sie das Gerät während der Wiedergabe einer DVD zurücksetzen, wird nach Abschluss des Vorgangs wieder das Hauptmenü angezeigt

## Handbremsensperre

Wenn das grün/weiße "Parking"-Kabel an den Bremsschalter angeschlossen ist, kann auf dem TFT-Monitor nur dann ein Video angezeigt werden, wenn die Handbremse angezogen wurde.

## AUDIO EQUALIZER-MENÜ

### Equalizer-Einstellungen

Auf dem Bildschirm mit den Equalizer-Einstellungen können Sie das Audiosystem ganz einfach an die akustischen Gegebenheiten im Fahrzeug anpassen, die je nach Fahrzeugtyp und Innenraumgröße unterschiedlich sein können. **Beispiel:** Durch korrekte Audioeinstellungen kann der Frequenzgang der Lautsprecher optimiert werden.

Auch die Balance/Fader-Einstellungen sowie die Loudness-Option einer ausgewählten Audio-/Videoquelle (Disc, Radio, USB/iPod®, AV-IN1, AV-IN2 oder BT) werden auf dem Equalizer-Einstellbildschirm vorgenommen.

### 10-Band-Equalizer (EQ)

1. Berühren Sie das Equalizer-Symbol (EQ), um eine der Voreinstellungen (Optimal, Classic, Rock, Jazz, Techno oder Pop) bzw. die Einstellung LINEAR anzuzeigen und auszuwählen). **HINWEIS: Der Equalizer wechselt automatisch in den Modus „Nutzer“, wenn einzelne Audiofunktionen eingestellt werden.**



Equalizer-Einstellungen

2. Wählen Sie einen Frequenzbereichsregler, dessen Einstellungen geändert werden sollen (31.5, 62.5, 125, 250, 500, 1K, 2K, 4K, 8K oder 16K).
3. Berühren Sie den Regler und bewegen Sie ihn nach oben oder unten, um die Einstellungen im Bereich von -10 bis +10 zu ändern.

### Benutzereinstellungen

Berühren Sie das Symbol NUTZER, um jedes der 10 Equalizer-Frequenzbänder anzupassen.

### Einstellung Linear

Berühren Sie das Symbol LINEAR, um die 10 Equalizer-Frequenzbänder auf die mittlere Position einzustellen.

## Loudness-Einstellungen

Berühren Sie das Symbol EIN oder AUS, um die Loudness-Option ein- oder auszuschalten. Mit der Loudness-Funktion wird der Frequenzgang automatisch angepasst, um so den Klang bei niedrigen Lautstärken zu verbessern.

## Verlassen des Equalizer-Menüs

Um das Equalizer-Menü zu verlassen und zur aktuellen Quelle zurückzukehren, berühren Sie das Symbol SRC.

## Einstellen von Fader und Balance

Berühren Sie das Symbol FAD\_BAL auf der linken Seite des Equalizer-Menüs, um die Fader/Balance-Einstellungen aufzurufen.



Fader/Balance-Einstellungen

### Balance

Mit dieser Funktion wird der Audioausgangspegel für die linke und rechte Seite im Fahrzeug eingestellt. Berühren Sie das Symbol ◀ oder ▶, um die Balance-Einstellungen in einem Bereich von -20 (links) bis +20 (rechts) zu ändern. Die Einstellung kann auch durch Verschieben der Kugel innerhalb des Rasters auf dem Bildschirm geändert werden.

### Fader

Mit dieser Funktion wird der Audioausgangspegel für den vorderen und hinteren Fahrzeugbereich eingestellt. Berühren Sie das Symbol ▲ oder ▼, um die Fader-Einstellungen in einem Bereich von -20 (hinten) bis +20 (vorne) zu ändern. Die Einstellung kann auch durch Verschieben der Kugel innerhalb des Rasters auf dem Bildschirm geändert werden.

### Sub (Subwoofer)

Mit dieser Funktion wird die Lautstärke des Subwoofers eingestellt. Berühren Sie das Schieberegler-Symbol ▲ oder ▼, um die Einstellungen anzupassen.

## Verlassen des Balance/Fader-Menüs

Um das Balance/Fader-Menü zu verlassen, berühren Sie das Symbol SRC oben links auf dem Bildschirm.

## SYSTEMEINSTELLUNGEN

Um die Systemeinstellungen aufzurufen, berühren Sie im Hauptmenü das Symbol . Es stehen sieben Systemeinstellungsuntermenüs (Allgemein, Audio, Zeit, Sprache, Bluetooth, DVD oder Lautstärke) zur Verfügung, um die Einstellungen für jede Option des MAC 410 vorzunehmen. Das Untermenü VERSION dient lediglich zur Information. Berühren Sie das gewünschte Untermenü, es wird dann hervorgehoben. Die verfügbaren Optionen erscheinen auf dem Bildschirm.



Bildschirm der Systemeinstellungen

### Einstellen einer Untermenü-Option

1. Berühren Sie die Option des Untermenüs, die geändert werden soll.
2. Verwenden Sie die Tasten ▲ oder ▼, um durch die Liste der Optionen zu scrollen. Auf der rechten Seite wird die derzeit gewählte Option angezeigt.
3. Berühren Sie die gewünschte Option, um diese auszuwählen. Berühren Sie sie erneut, um die Auswahl zu bestätigen.

### Untermenü Allgemein

**Radioregion:** USA, China, Japan, Europa, Europa (LW) und Orient (OIRT)

Europa:

- AM Frequenzschritte - 9 kHz
- MW-Frequenzband - 522 kHz ~ 1620 kHz
- FM Frequenzschritte - 50 kHz
- UKW Frequenzband - 87.5 MHz ~ 107.9 MHz

**Radio Lo/Dx:** Berühren Sie FERN oder LOKAL, die um die Empfindlichkeit bei der Sendersuche zu erhöhen oder zu verringern. **Beispiel:** Ist die Funktion LOKAL aktiviert, werden nur Sender wiedergegeben, für die ein starkes lokales Signal empfangen wird.

**TFT Standby:** Wählen Sie AUS, 10s oder 20s, damit der Bildschirm dauerhaft eingeschaltet bleibt bzw. nach 10 oder 20 Sekunden ausgeschaltet wird.

**Display Helligkeit:** Wählen Sie Nacht, Dunkel, Normal oder Hell, um die Helligkeit des Bildschirms an Tag-/Nachtverhältnisse anzupassen.

**Beep:** Berühren Sie EIN oder AUS, um die Bestätigung durch ein akustisches Signal ein- oder auszuschalten.

**Hintergrund:** Berühren Sie Motorstart, Blauer Nebel, Grüne Würfel, Rote Wirbel oder Tribal, um einen Bildschirmhintergrund auszuwählen. Berühren Sie die Option erneut, um die Einstellung zu übernehmen.

### Kalibrierung

Die Touchscreen-Kalibrierung wird verwendet, um die Parameter des Touchscreens einzustellen. Auf diese Weise wird gewährleistet, dass beim Drücken einer Taste oder eines Symbols auf dem Bildschirm die gewünschte Funktion gewählt wird.

**Hinweis: Verwenden Sie niemals einen Füller oder scharfen Gegenstand, um den Touchscreen zu kalibrieren, da dies den Bildschirm beschädigen kann.**

1. Berühren Sie die Schaltfläche KALIBRIERUNG, um den ersten Bildschirm mit Anweisungen aufzurufen.
2. Folgen Sie den Anweisungen auf dem Bildschirm, indem Sie für 2 Sekunden mit einem Finger oder Stift die Mitte des Fadenkreuzes gedrückt halten. Wiederholen Sie diesen Vorgang, wenn das Fadenkreuz zu jeder Ecke des Bildschirms und schließlich in die Mitte wechselt.



Kalibrierungs-Bildschirm

3. Der zweite Bildschirm erscheint:



Kalibrierungsbestätigung

4. Wenn Sie nun den Bildschirm berühren, werden die neuen Kalibrierungsparameter übernommen. Wird der Bildschirm nicht innerhalb von 30 Sekunden berührt, werden die Einstellungen verworfen.

**Beleuchtung:** Berühren Sie dieses Symbol, um die Einstellungen für die Beleuchtung aufzurufen. Berühren Sie eine Farbe, um die Beleuchtung für das Frontpanel-Display auszuwählen.

**UI-Farbe (Farbe für Benutzeroberfläche):** Berühren Sie Grün, Rot, Orange, Blau oder Violett, um die Farbe für die Benutzeroberfläche auszuwählen. Berühren Sie die Farbe erneut, um die Auswahl zu übernehmen.

**Demo:** Berühren Sie AN oder AUS, um den Demonstrationsmodus ein- oder auszuschalten. Die Standardeinstellung ist OFF.

### Automatisches Ausfahren des TFT-Monitors

- Ist die Funktion "ÖFFNE TFT" aktiviert ("Auto Ein"), wird der Monitor beim Einschalten des Geräts automatisch ausgefahren.
- Ist die Funktion "ÖFFNE TFT" deaktiviert ("Auto Aus"), drücken Sie OPEN auf der Vorderseite des Gerätes, um den Monitor auszufahren.
- Ist die Funktion "ÖFFNE TFT" auf manuellen Betrieb ("Manuell") eingestellt, wird der TFT-Monitor beim Ausschalten des Gerätes nicht eingefahren.

**Rückfahrkamera:** Drücken Sie die Taste „Mirror“, um die Rückfahrkamera-Funktion einzuschalten. Mit der Taste „Normal“ schalten Sie die Funktion aus.

## Untermenü Audio

Im Untermenü AUDIO können Sie den Subwooferausgang ein- bzw. ausschalten sowie eine Übergangsfrequenz für einen Subwoofer auszuwählen.



Untermenü Audio

**Tieföner:** Wählen Sie EIN oder AUS, um den Subwooferausgang ein- bzw. auszuschalten.

**Tieföner Filter:** Wählen Sie eine Übergangsfrequenz (80Hz, 120Hz oder 160Hz), um eine Grenzfrequenz für den Tiefpassfilter (LPF) einzustellen.

## Untermenü Zeit

Während einiger Funktionen erscheint in der oberen rechten Ecke des Bildschirms die Zeitangabe.

**Hinweis:** Die Angabe AM/PM ändert sich, wenn bei der Einstellung der Stunden die 12 überschritten wird.



Untermenü Zeit

**Datum:** Berühren Sie das Symbol DATUM und verwenden Sie die Schaltflächen ▲ oder ▼, um Tag, Monat und Jahr einzustellen. Nachdem Sie das Datum eingegeben haben, drücken Sie SICHERN. Das Datum erscheint rechts neben dem Symbol DATUM.

**Uhrmodus:** Wählen Sie 12HR, um den 12-Stunden-Modus unter Verwendung von AM und PM einzustellen. Wählen Sie 24HR, um den 24-Stunden-Modus einzustellen.

**Zeit:** Berühren Sie das Symbol ZEIT und verwenden Sie die Schaltflächen ▲ oder ▼, um Stunde, Minute und entweder AM oder PM einzustellen. Nachdem Sie die Uhrzeit eingestellt haben, drücken Sie SICHERN. Die Zeit erscheint rechts neben dem Symbol ZEIT.



Datumeinstellungen



Zeiteinstellungen

## Untermenü Sprache

Wenn eine DVD mehrere Untertitel- oder Audiosprachen unterstützt, können alle verfügbaren Sprachen während der Wiedergabe ausgewählt werden. Wird die ausgewählte Sprache von der DVD nicht unterstützt, wird die Standardsprache verwendet.



Untermenü Sprache

**OSD (On Screen Display):** Berühren Sie ENGLISCH, DEUTSCH oder FRANZÖSISCH, um die Sprache für das OSD auszuwählen.

**DVD Audio:** Diese Option ermöglicht die Auswahl einer der Audio-Sprachen, die auf der DVD vorhanden sind. Die verfügbaren Optionen sind abhängig von der DVD.

**DVD Untertitel:** Diese Option ermöglicht die Auswahl einer der Untertitel-Sprachen, die auf der DVD vorhanden sind. Die verfügbaren Optionen sind abhängig von der DVD.

**Disk Menü:** Diese Option ermöglicht die Auswahl einer der Sprachen für das DVD-Menü, die auf der DVD vorhanden sind. Die verfügbaren Optionen sind abhängig von der DVD.

## Untermenü Bluetooth

Die Bluetooth-Audio-Funktionen können für Freisprecheinrichtungen von Mobiltelefonen verwendet werden. Bevor Sie versuchen, die Bluetooth-Funktionen mit diesem Gerät zu verwenden, stellen Sie bitte sicher, dass das verbundene Mobiltelefon Bluetooth®-Funktionen unterstützt.



Bluetooth-Bildschirm Kopplungscode

**Bluetooth:** Wählen Sie EIN oder AUS, um die Bluetooth-Funktion ein- oder auszuschalten.

**Auto-Verbindung:** Wählen Sie EIN oder AUS, um die Funktion Auto-Verbindung ein- oder auszuschalten.

**Auto-Antwort:** Wählen Sie EIN oder AUS, um die Bluetooth-Funktion Auto-Antwort ein- oder auszuschalten.

**Kopplungscode:** Diese Option erlaubt die Erstellung eines beliebigen 4-stelligen Codes für die Kopplung von Bluetooth-Geräten mit dem MAC 410.

1. Berühren Sie KOPPLUNGSCODE und der Eingabebildschirm für den Kopplungscode erscheint.
2. Verwenden Sie das Tastenfeld, um einen beliebigen 4-stelligen Kopplungscode einzugeben.  
**Hinweis: Um eine falsch eingegebene Ziffer zu löschen, berühren Sie den Pfeil.**
3. Berühren Sie OK, um den 4-stelligen Kopplungscode zu bestätigen.



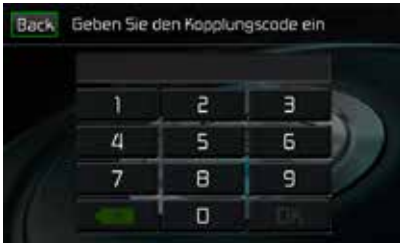

Eingabebildschirm für den Kopplungscode



Bestätigungsbildschirm des Kopplungscodes

## Untermenü DVD

**DRC:** Schalten Sie die DRC-Option (Dynamic Range Control, Dynamikbereichsteuerung) EIN, um die Wiedergabe bei niedrigen Lautstärken zu verbessern.

**Lade Werkseinst.:** Dieser Menüpunkt erlaubt das Rücksetzen aller Werte auf die Standardeinstellungen. .

## Untermenü Lautstärke

Das Untermenü Lautstärke ermöglicht es, die relative Lautstärke des Audioausgangs für jede einzelne Quelle zu erhöhen bzw. zu senken.



Untermenü Lautstärke Bildschirm 1



Untermenü Lautstärke Bildschirm 2

Bildschirme des Untermenüs Lautstärke

**DVD:** Berühren Sie DVD und anschließend ▲ oder ▼, um die relative Lautstärke von -6 bis +6 einzustellen.

**USB:** Berühren Sie USB, um die Einstellungen aufzurufen, und anschließend ▲ oder ▼, um die relative Lautstärke von -6 bis +6 einzustellen.

**Radio:** Berühren Sie RADIO, um die Einstellungen aufzurufen, und anschließend ▲ oder ▼, um die relative Lautstärke von -6 bis +6 einzustellen.

**Bluetooth:** Berühren Sie BLUETOOTH, um die Einstellungen aufzurufen, und anschließend ▲ oder ▼, um die relative Lautstärke von -6 bis +6 einzustellen.

**AV-IN1:** Berühren Sie AV-IN1, um die Einstellungen aufzurufen, und anschließend ▲ oder ▼, um die relative Lautstärke von -6 bis +6 einzustellen.

**AV-IN2:** Berühren Sie AV-IN2, um die Einstellungen aufzurufen, und anschließend ▲ oder ▼, um die relative Lautstärke von -6 bis +6 einzustellen.

**HDMI/MHL:** Berühren Sie HDMI/MHL, um die Einstellungen aufzurufen, und anschließend ▲ oder ▼, um die relative Lautstärke von -6 bis +6 einzustellen.

**iPod:** Berühren Sie iPod, um die Einstellungen aufzurufen, und anschließend ▲ oder ▼, um die relative Lautstärke von -6 bis +6 einzustellen.

**DAB:** Berühren Sie DAB, um die Einstellungen aufzurufen, und anschließend ▲ oder ▼, um die relative Lautstärke von -6 bis +6 einzustellen.

Die Standardeinstellung der relativen Lautstärke für alle verfügbaren Quellen lautet "0".

## Untermenü Version

Das Untermenü Version zeigt das Modell, das verwendete Betriebssystem sowie die Hardware- und Software-Versionen an.



Bildschirm 1 des Untermenüs Version



Bildschirm 2 des Untermenüs Version

## Verlassen des Menüs EINSTELLUNGEN

Um das Einstellungs-Menü zu verlassen und zur normalen Wiedergabe zurückzukehren, berühren Sie das Symbol SRC auf dem Bildschirm.

## DISC-BETRIEB

### Kompatible Audio-Discs

Auf diesem System können die folgenden Disc-Typen wiedergegeben werden:

- DVD - DVDs mit Audio- und/oder Videodateien.
- Audio-Discs - Audio-CDs mit Audio-, Video- und Bilddateien.
- MP3-Discs - Discs mit Audio-, Video- und Bilddateien (beispielsweise eine CD-R mit heruntergeladenen MP3-Dateien).

**HINWEIS: Das Gerät ist für die Wiedergabe bespielter (Original-)CDs/DVDs bestimmt. Aufgrund von abweichenden Aufzeichnungsformaten können möglicherweise nicht alle gebrannten CDs/DVDs abgespielt werden.**

### DVD-Betrieb

**HINWEIS: Bei einer ordnungsgemäßen Installation ist die DVD-Wiedergabe auf dem Haupt-TFT-Monitor nur bei angezogener Handbremse möglich. Wenn Sie versuchen, während der Fahrt eine DVD wiederzugeben, wird auf dem TFT-Monitor Folgendes angezeigt:**

**Warnung! Das Anschauen von Videos ist beim Führen oder Bedienen eines Kraftfahrzeugs nicht zulässig. Aktivieren Sie die Handbremse, um sich das Video anzusehen.**

Berühren Sie auf dem Hauptmenü-Bildschirm das Symbol DISC oder legen Sie eine Disc mit der beschrifteten Seite nach oben in den Disc-Schlitz ein. Die Wiedergabe startet, wenn eine Disc korrekt eingelegt wird.

### DVD-Hauptmenü

Berühren Sie während der Wiedergabe einer DVD den Bildschirm, um das DVD-Hauptmenü aufzurufen. Anzeigen und Schaltflächen werden nachfolgend gezeigt.



DVD Hauptmenü

**SRC:** Berühren Sie dieses Icon, um zum Hauptmenü zurückzukehren.

**DVD:** Zeigt die aktuelle Quelle an.

**Titel/Kapitel-Informationen:** Angezeigt werden die Nummer des derzeit gespielten Titels, die Gesamtanzahl der Titel auf der Disc, das aktuell gespielte Kapitel und die Gesamtanzahl der Kapitel auf der Disc.

**Uhrzeit:** Anzeige der Zeit, die im Menü Einstellungen eingegeben wurde.

**Verstrichene Spielzeit:** Zeigt die bereits verstrichene Spielzeit des Kapitels an.

**Gesamtspielzeit:** Zeigt die Gesamtspielzeit der Disc an.

**Mehr (▲/▼):** Berühren Sie ▲/▼, um die nächste oder vorherige Seite des Disc-Menüs anzuzeigen.

**(EQ) Equalizer:** Drücken Sie diese Taste, um die Equalizer-Einstellungen aufzurufen.

**◀◀:** Berühren Sie dieses Icon, um zum vorherigen Titel zu wechseln.

**▶/||:** Drücken Sie diese Taste, um die Wiedergabe zu unterbrechen. Drücken Sie die Taste erneut, um die Wiedergabe fortzusetzen.

**▶▶:** Berühren Sie dieses Icon, um zum nächsten Titel zu wechseln.

**Direkte Eingabe:** Drücken Sie diese Taste, um den Direkteingabe-Bildschirm zu öffnen.

**Menü:** Drücken Sie diese Taste, um das DVD-Hauptmenü anzuzeigen.

**A-B:** Ermöglicht die Wiederholung eines bestimmten Bereichs von Punkt A bis Punkt B auf der Disc. Berühren Sie A-B während der Wiedergabe, um einen Startpunkt A festzulegen. Berühren Sie A-B ein zweites Mal, um den Endpunkt B zu festzulegen. Der Abschnitt zwischen Punkt A und B wird nun wiederholt. Berühren Sie A-B ein drittes Mal, um die A-B-Wiederholung zu löschen und die Wiedergabe fortzusetzen.

**Audio:** Berühren Sie dieses Symbol, um die Audio-Sprache für die DVD-Wiedergabe auszuwählen. Die Auswahl ist abhängig von den auf der DVD enthaltenen Sprachen.

**Sprache:** Berühren Sie dieses Symbol, um die Untertitel-Sprache für die DVD-Wiedergabe auszuwählen. Die Auswahl ist abhängig von den auf der DVD enthaltenen Sprachen.

**(↺) Wiederholung:** Berühren Sie dieses Icon während der Wiedergabe, um das aktuelle Kapitel zu wiederholen. Das Icon leuchtet auf, der Buchstabe C erscheint unter dem Icon und das Kapitel wird wiederholt. Berühren Sie das Icon ein zweites Mal, um den aktuellen Titel zu wiederholen. Das Icon leuchtet auf, der Buchstabe T erscheint unter dem Icon und der Titel wird wiederholt. Berühren Sie das Icon ein drittes Mal, um Titel und Kapitel zu wiederholen. Das Icon leuchtet auf, der Buchstabe A erscheint unter dem Icon und Titel und Kapitel werden wiederholt. Berühren Sie das Icon erneut, um die Wiederholungsfunktion zu löschen. Das Icon erlischt und die Wiedergabe der Disc wird fortgesetzt.

**PIC:** Wenn das Symbol PIC berührt wird, erscheint der Bildeinstellungs-Bildschirm. Berühren Sie dieses Icon während der Wiedergabe, um Farbhelligkeit, Kontrast, Sättigung und Farbton einzustellen. Die Einstellungen können nach Ihren Vorlieben vorgenommen werden. Verwenden Sie zur Änderung der Einstellungen die Tasten + oder -. Der Einstellungsbereich liegt zwischen 1 und 20.

**Hinweis:** Der Bildeinstellungs-Bildschirm wird automatisch abgeschaltet, wenn innerhalb von 5 Sekunden keine Einstellung vorgenommen wird oder ein anderer Teil des Bildschirms berührt wird.



DVD-Bildeinstellungen

## Direkteingabe

Wird DIRECT ENTRY (DIREKTEINGABE) berührt, erscheint der Bildschirm für die Direkteingabe. Sie können manuell einen Titel oder ein Kapitel eingeben. Berühren Sie ▼, um ein Kapitel oder einen Titel auszuwählen. Titel oder Kapitel können ausgewählt werden, indem die entsprechende Nummer für Titel oder Kapitel berührt wird. Nachdem die Nummern eingegeben wurden, drücken Sie OK. Berühren Sie den Pfeil, um eine falsch eingegebene Nummer zu löschen. Drücken Sie OK und die Wiedergabe beginnt.

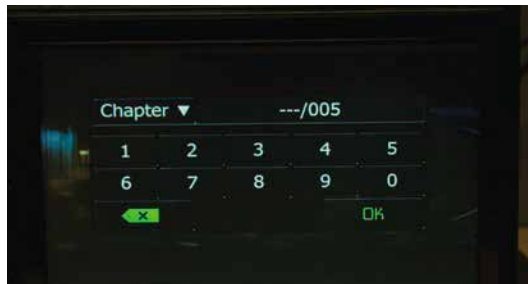

DVD: Direkteingabe für Kapitel und Titel

## Einlegen einer Disc

Wenn eine DVD eingelegt wird, wechselt das Gerät in den DVD-Modus und die Wiedergabe der Disc beginnt. Sie können keine Disc einlegen, wenn sich bereits eine Disc im Gerät befindet oder das Gerät ausgeschaltet ist.

**HINWEIS:** DVD-R und DVD-RW werden nur abgespielt, wenn der Brennvorgang beendet und die DVD abgeschlossen wurde.

## Auswerfen einer Disc

Drücken Sie die Taste ▲ auf der Vorderseite des Geräts, um die Disc auszuwerfen. Das Gerät wechselt automatisch in den Radiobetrieb. Sie können die Disc auch auswerfen, wenn das Gerät ausgeschaltet ist. Das Gerät bleibt danach ausgeschaltet.

## Zurücksetzen des Lademechanismus

Wenn die Disc nicht richtig geladen wird oder der Mechanismus nicht korrekt funktioniert, halten Sie die Taste ▲ am Gerät gedrückt, um den Lademechanismus zurückzusetzen. Anschließend wird der normale Betrieb wieder aufgenommen.

## Aktivieren des DVD-Modus

Um in den DVD-Modus zu wechseln, wenn bereits eine DVD eingelegt wurde, drücken Sie SRC auf dem Bildschirm, um das Wiedergabequellen-Menü zu öffnen. Drücken Sie die Schaltfläche DISC.

## Mehrsprachige Discs (Nur im DVD-Modus)

### Ändern der Audiosprache

Wenn Sie eine mehrsprachige DVD anschauen, berühren Sie den Bildschirm, drücken Sie dann AUDIO, um eine Sprache auszuwählen. Jedes Mal, wenn Sie auf dieses Symbol drücken, wird eine andere Sprache ausgewählt.

### Ändern der Untertitelsprache

Wenn Sie eine mehrsprachige DVD mit Untertiteln anschauen, berühren Sie den Bildschirm, drücken Sie dann den Sprachen-Bildschirm, um eine Untertitelsprache auszuwählen.

## Wiedergabeinformationen

Berühren Sie während der DVD/VCD-Wiedergabe den Bildschirm, um Wiedergabeinformationen, z. B. die aktuelle Wiedergabezeit, anzuzeigen.

### DVD-Wiedergabeinformationen



- DVD Video – Format der aktuellen Disc.
- Zeit 00:01:30/00:36:10 – Zeigt die Wiedergabezeit des aktuellen Titels an.
- Titel 5/08 – Zeigt an, dass derzeit der fünfte von acht Titeln auf der DVD abgespielt wird.
- Kapitel 2/16 – Zeigt an, dass derzeit das zweite von 16 Kapiteln auf der DVD abgespielt wird.

### VCD-Wiedergabeinformationen





- VCD2.0 – Format der aktuellen Disc.
- Zeit 00:01:30/00:36:10 – Zeigt die Wiedergabezeit des aktuellen Titels an.

## Allgemeine Disc-Informationen

### Disc-Eigenschaften

Symbol	Eigenschaften (12-cm-Disc)	Max. Spieldauer
	Single Side Single Layer (DVD-5) Single Side Double Layer (DVD-9) Double Side Single Layer (DVD-10) Double Side Double Layer (DVD-18)	(MPEG 2-Verfahren) 133 Minuten 242 Minuten 266 Minuten 484 Minuten
	Single Side Single Layer (VCD)	(MPEG 1-Verfahren) 74 Minuten
	Single Side Single Layer	74 Minuten

### Disc Symbole

Symbol	Bedeutung
	Anzahl der verfügbaren Sprachen. Die Ziffer innerhalb des Symbols zeigt die Anzahl der Sprachen an, die auf der Disc verfügbar sind (maximal 8).
	Anzahl der verfügbaren Untertitelsprachen auf der Disc (maximal 32).
	Anzahl der verfügbaren Blickwinkel (maximal 9).
	Verfügbare Bildformate. „LB“ steht für „Letter Box“ und „PS“ steht für „Pan/Scan“. Im Beispiel links kann das 16:9-Video in ein LB-Format-Video konvertiert werden.
	Gibt den Ländercode für die Disc an. <ul style="list-style-type: none"> <li>• Region 1: USA, Kanada, Ostpazifische Inseln</li> <li>• Region 2: Japan, Westeuropa, Nordeuropa, Ägypten, Südafrika, Mittlerer Osten</li> <li>• Region 3: Taiwan, Hongkong, Südkorea, Thailand, Indonesien, Südostasien</li> <li>• Region 4: Australien, Neuseeland, Mittel- und Südamerika, Südpazifische Inseln/Ozeanien</li> <li>• Region 5: Russland, Mongolei, Indien, Mittelasien, Osteuropa, Nordkorea, Nordafrika, Nordwestasien</li> <li>• Region 6: China</li> <li>• ALL: Alle Regionen</li> </ul>

## CD-Betrieb

Berühren Sie auf dem Hauptmenü-Bildschirm das Symbol DISC oder legen Sie eine CD mit der beschrifteten Seite nach oben in den Disc-Schlitz ein. Die Wiedergabe startet, wenn eine CD korrekt eingelegt wird.

### CD-Hauptmenü

Anzeigen und Schaltflächen werden nachfolgend gezeigt.

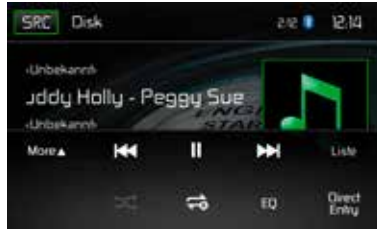

CD-Hauptmenü

**SRC:** Berühren Sie dieses Icon, um zum Hauptmenü zurückzukehren.

**DISC:** Zeigt die aktuelle Quelle an.

**Titelnummer:** Zeigt den aktuellen Titel und die Gesamtanzahl der Titel auf der Disc an.

**Uhrzeit:** Anzeige der Zeit, die im Menü Einstellungen eingegeben wurde.

**CD-Disc-Informationen:** Zeigt Interpret, Titel und Album an.

**Mehr (▲/▼):** Berühren Sie ▲/▼, um die nächste oder vorherige Seite des Disc-Menüs anzuzeigen.

**⏮:** Berühren Sie dieses Icon, um zum vorherigen Titel zu wechseln.

**▶/II (Pause / Play):** Drücken Sie diese Taste, um die Wiedergabe zu unterbrechen. Drücken Sie die Taste erneut, um die Wiedergabe fortzusetzen.

**⏭:** Berühren Sie dieses Icon, um zum nächsten Titel zu wechseln.

**Liste:** Berühren Sie dieses Icon, um eine Liste der auf der Disc enthaltenen Titel anzuzeigen. Berühren Sie einen gewünschten Titel zwei Mal, um diesen abzuspielen.

**(⌘) Zufallswiedergabe:** Drücken Sie diese Taste, um die Titel in einem Verzeichnis in zufälliger Reihenfolge abzuspielen. Das Icon leuchtet auf dem Bildschirm auf.



(↺) **Wiederholung:** Berühren Sie das Symbol, um die Wiedergabe des aktuellen Titels zu wiederholen. Das Symbol leuchtet auf, die Ziffer 1 erscheint unterhalb des Symbols und der Titel wird wiederholt. Berühren Sie das Symbol ein zweites Mal, um das Album zu wiederholen. Das Symbol leuchtet auf, der Buchstabe a erscheint unterhalb des Symbols und das Album wird wiederholt. Berühren Sie das Symbol erneut, um die Wiederholungsfunktion zu löschen. Das Symbol erlischt und die Wiedergabe der Disc wird fortgesetzt.

(EQ) **Equalizer:** Drücken Sie diese Taste, um die Equalizer-Einstellungen aufzurufen.

**Direkte Eingabe:** Drücken Sie diese Taste, um den Direkteingabe-Bildschirm zu öffnen.

**Verstrichene Wiedergabezeit:** Anzeige der bereits verstrichenen Wiedergabezeit des Titels.

**Gesamtspielzeit:** Zeigt die Gesamtspielzeit des Titels an.

## CD-Liste

Berühren Sie das Icon LISTE, um die CD-Liste aufzurufen. Die CD-Liste zeigt den Inhalt einer CD. Der Inhalt ist unterteilt in Ordner und verschiedene Dateitypen. Die Dateitypen sind Audiodateien, Audio Video Interleave (AVI)-Dateien und Bilddateien, wie z. B. JPEGs. AVI ist ein Format, das sowohl Audio- als auch Videodaten für eine zeitgleiche Wiedergabe speichert. Berühren Sie das Icon, um die Dateien anzuzeigen, die sich auf der Disc befinden.



CD-Liste

(🎵) **Audiodateien:** Berühren Sie dieses Symbol, um die Audiodateien anzuzeigen. Wählen Sie einen Audio-Titel aus durch Drücken des Symbols 🎵/Titel. Drücken Sie dieses Symbol erneut, um die Wiedergabe zu starten.

(📺) **Videodateien:** Berühren Sie dieses Symbol, um die Videodateien anzuzeigen. Wählen Sie einen Video-Titel aus durch Drücken des Symbols 🎵/Titel. Drücken Sie dieses Symbol erneut, um die Wiedergabe zu starten.

(📁) **Bilddateien (JPEGs usw.):** Berühren Sie dieses Symbol, um einen Ordner oder einzelne JPEG-Dateien anzuzeigen. Wählen Sie einen Ordner oder eine einzelne JPEG-Datei. Wenn Sie einen JPEG-Ordner gewählt haben, berühren Sie das Ordner-Symbol zweimal, um den Inhalt des Ordners aufzurufen. Berühren Sie das JPEG-Bildsymbol, um das JPEG-File anzuzeigen.

(📁) **Ordner:** Berühren Sie dieses Symbol, um die Ordner/Datei-Hierarchie anzuzeigen. Berühren Sie das Ordner-Symbol zwei Mal, um den Inhalt des Ordners aufzurufen. Berühren Sie eine Datei, um diese auszuwählen. Berühren Sie die Datei erneut, um sie zu öffnen.

## Direkteingabe für Titel

Wenn das Direkteingabe-Icon berührt wird, erscheint der Direkteingabe-Bildschirm. Ein Titel kann manuell ausgewählt werden, indem die entsprechende Nummer eingegeben wird. Nach Eingabe der Nummer, berühren Sie OK. Eine falsche Ziffer wird durch Berühren der Pfeiltaste gelöscht. Die Wiedergabe beginnt, nachdem OK gedrückt wurde.



CD-Titel Direkteingabe

## Steuern der Wiedergabe

**Eine Disc einlegen:** Die Wiedergabe beginnt, wenn eine CD eingelegt wird. Sie können keine Disc einlegen, wenn sich bereits eine Disc im Gerät befindet oder das Gerät ausgeschaltet ist.

**Auswerfen einer Disc:** Drücken Sie die Taste EJECT (▲) auf der Vorderseite des Geräts, um die Disc auszuwerfen. Das Gerät wechselt automatisch in den Radiobetrieb. Sie können die Disc auch auswerfen, wenn das Gerät ausgeschaltet ist. Das Gerät bleibt danach ausgeschaltet.

**Zurücksetzen des Lademechanismus:** Wenn die Disc nicht richtig geladen wird oder der Mechanismus nicht korrekt funktioniert, halten Sie die EJECT (▲) am Gerät gedrückt, um den Lademechanismus zurückzusetzen. Anschließend wird der normale Betrieb wieder aufgenommen.

**Wiedergabe unterbrechen:** Drücken Sie Play/Pause (▶/||), um die Wiedergabe zu unterbrechen bzw. fortzusetzen.

**Wechseln zwischen Titeln:** Drücken Sie ►►, um zu nächsten Titel auf der Disc zu wechseln. Drücken Sie ◀◀, um zum vorherigen Titel zu wechseln.

**Wiederholte Wiedergabe:** Drücken Sie die Taste ↻, um den Wiederholungsmodus in folgender Reihenfolge zu aktivieren:

- CD-DA: Wiederholung Titel > Wiederholung Album > Wiederholung Aus
- CD-R/RW: Wiederholung Titel > Wiederholung Album > Wiederholung Aus

**Zufallswiedergabe:** Drücken Sie ✂, um die Titel auf der Disc in zufälliger Reihenfolgen wiederzugeben. Drücken Sie ✂ erneut, um die Zufallswiedergabe zu deaktivieren.

**HINWEIS:** CD-R und CD-RW können nur abgespielt werden, wenn der Brennvorgang abgeschlossen wurde.

## CD/MP3-Betrieb

MP3 ist ein Format zur Speicherung digitaler Audiodaten. Ein CD-Musiktitel kann ohne erheblichen Qualitätsverlust in das MP3-Format komprimiert werden, dabei wird die Datenmenge erheblich reduziert.

Legen Sie eine MP3-Disc mit der beschrifteten Seite nach oben in den Disc-Schlitz ein. Die Wiedergabe startet im MP3-Modus, wenn eine Disc korrekt eingelegt wurde. Die Titel werden in der Reihenfolge abgespielt, in der Sie auf die Disc gebrannt wurden. Das Menü für das Abspielen von MP3-Audiodateien ist das gleiche wie für das bereits beschriebene Menü für CD-Discs.

### Anforderungen für Medien/Dateien

Das Gerät kann MP3- und WMA-Dateien abspielen, die auf CD-R/RWs, DVD+R/RWs und DVD-R/RWs gespeichert wurden. Bei CD-RWs muss sichergestellt sein, dass die Formatierung vollständig und nicht als Schnellformatierung durchgeführt wird, um Fehler bei der Wiedergabe zu vermeiden.

Die größtmögliche Speicherkapazität bieten Dual-Layer-DVDs.

### Kompatibilität des MP3-Formats

Die nachfolgend aufgeführten Dateinamenformate sind mit diesem Gerät kompatibel:

- ISO 9660 – Dateiname: 12 Zeichen, Dateierdung: 3 Zeichen
- ISO 9660 – Dateiname: 31 Zeichen, Dateierdung: 3 Zeichen
- Joliet – 64 Zeichen

Entspricht der Name des Ordners oder der Datei nicht dem ISO9660-Dateisystemstandard, ist eine korrekte Anzeige oder Wiedergabe unter Umständen nicht möglich. Verwenden Sie die folgenden Einstellungen, wenn Sie Audiodaten für die MP3-Disc komprimieren:

- Übertragungsbitrate: 128 kbps
- Abtastfrequenz: 48 kHz

Wenn die maximale Kapazität der Disc zum Beschreiben mit MP3-Dateien nutzen, deaktivieren Sie die Option für das weitere Beschreiben. Wenn Sie die gesamte Kapazität einer leeren Disc nutzen möchten, aktivieren Sie die Einstellung „Disc at once“

### Reihenfolge der MP3-Wiedergabe

Die Wiedergabe von Dateien und Ordnern erfolgt in der Reihenfolge, in der sie vom CD-Brenner auf die Disc geschrieben wurden. Daher entspricht die erwartete Wiedergabereihenfolge möglicherweise nicht der tatsächlichen Wiedergabe. Sie können die Reihenfolge der MP3/WMA-Dateiwiedergabe festlegen, indem Sie die Dateien auf ein Medium (z.B. eine CD-R) schreiben und den Dateinamen dabei eine Wiedergabereihenfolge zuweisen, beispielsweise „01“ bis „99“.

## Wiedergabesteuerung

**Einlegen einer Disc:** Die Wiedergabe beginnt, wenn eine MP3/WMA-Disc eingelegt wird. Sie können keine Disc einlegen, wenn sich bereits eine Disc im Gerät befindet oder das Gerät ausgeschaltet ist.

**Auswerfen einer Disc:** Drücken Sie die Taste EJECT (▲) auf der Vorderseite des Geräts, um die Disc auszuwerfen. Das Gerät wechselt automatisch in den Radiobetrieb. Sie können die Disc auch auswerfen, wenn das Gerät ausgeschaltet ist. Das Gerät bleibt danach ausgeschaltet.

**Zurücksetzen des Lademechanismus:** Wenn die Disc nicht richtig geladen wird oder der Mechanismus nicht korrekt funktioniert, halten Sie die Taste EJECT (▲) am Gerät gedrückt, um den Lademechanismus zurückzusetzen. Anschließend wird der normale Betrieb wieder aufgenommen.

**Wiedergabe von MP3/WMA-Dateien:** Nachdem Sie eine MP3/WMA-Disc eingelegt haben, werden die Dateien in der Reihenfolge wiedergegeben, in der sie im Stammverzeichnis abgelegt wurden.

**HINWEIS:** Verwenden Sie beim Brennen von MP3/WMA-Dateien auf eine DVD-Disc möglichst die 2X- oder 4X-Schreibfunktion. Diese langsamere Schreibgeschwindigkeit hilft, Pufferfehler zu vermeiden, und sie verbessert die Zuverlässigkeit beim Lesen der Disc. Verwenden Sie beim Brennen zahlreicher Songs/Dateien auf einer Disc mehrere Ordner, um die Navigation durch die Musik zu erleichtern. Wählen Sie die Option „Disc at Once“, und schließen Sie Ihre Disc.

**HINWEIS:** CD-R und CD-RW können nur abgespielt werden, wenn der Brennvorgang abgeschlossen wurde.

**Wiedergabe unterbrechen/fortsetzen:** Drücken Sie ►||, um die Wiedergabe zu unterbrechen bzw. fortzusetzen.

**Wechseln zwischen Titeln:** Drücken Sie ►►, um zu nächsten Titel zu wechseln. Drücken Sie ◀◀, um zum vorherigen Titel zu wechseln.

**Wiederholte Wiedergabe:** Drücken Sie die Taste ↻, um den Wiederholungsmodus in folgender Reihenfolge zu aktivieren: Einmalige Wiederholung > Wiederholung Ordner > Wiederholung alle > Wiederholung Aus

**Zufallswiedergabe:** Drücken Sie ↻, um die Titel auf der MP3-Disc in zufälliger Reihenfolge wiederzugeben. Drücken Sie ↻ erneut, um die Zufallswiedergabe zu deaktivieren.

## RADIOBETRIEB

Berühren Sie im Hauptmenü RADIO, um das Radio-Menü aufzurufen.

### Radio-Menü

Anzeigen und Schaltflächen werden nachfolgend gezeigt.



Radio-Menü

**SRC:** Berühren Sie dieses Icon, um das Quellenmenü aufzurufen und eine neue Wiedergabequelle auszuwählen.

**Radio:** Zeigt die aktuelle Quelle an.

**Uhrzeit:** Anzeige der Zeit, die im Menü Einstellungen eingegeben wurde.

**Voreingestellte Sender:** Zeigt die voreingestellten Frequenzen an. Berühren Sie eine Voreinstellung, um den Sender aufzurufen. Das Radio kann jeweils 6 Frequenzen unter UKW1, UKW2, UKW3, MW1 und MW2 speichern.

**Lokal/Fern:** Anzeige der Lokal/Fern-Einstellung.

**Stereo:** Anzeige für Sendebetrieb in Stereo.

**FM1:** Anzeige des aktuellen Frequenzbandes.

**P1 bis P6:** Anzeige der aktuellen voreingestellten Frequenz innerhalb des aktuellen voreingestellten Frequenzbandes.

**ANTENNE:** Anzeige des Radiosenders/Frequenz, der gerade gespielt wird.

**Mehr (▲/▼):** Berühren Sie ▲/▼, um die nächste oder vorherige Seite des Radiomenüs anzuzeigen.

**(◀◀) / Manuelle Suche:** Berühren Sie dieses Icon, um nächsten empfangbaren Sender mit einer niedrigeren Frequenz zu suchen. Halten Sie das Icon gedrückt, um manuell in 50kHz-Schritten (für UKW) bzw. 9kHz-Schritten (für MW) nach Sendern zu suchen. Der Standardmodus wird nach 10 Sekunden Inaktivität wieder fortgesetzt.

**(AS) Automatische Speicherung:** Berühren Sie dieses Icon, um die automatische Suche und Speicherung von starken Sendern zu starten.

**(▶▶) / Manuelle Suche:** Berühren Sie dieses Icon, um nächsten empfangbaren Sender mit einer höheren Frequenz zu suchen. Halten Sie das Icon gedrückt, um manuell in 50kHz-Schritten (für UKW) bzw. 9kHz-Schritten (für MW) nach Sendern zu suchen. Der Standardmodus wird nach 10 Sekunden Inaktivität wieder fortgesetzt.

**Band:** Berühren Sie dieses Icon, um zwischen den UKW/MW-Bändern zu wechseln.

**Option:** Berühren Sie dieses Icon, um die Optionen aufzurufen.

**Sichern:** Berühren Sie dieses Icon, um eine Frequenz in einer oder allen sechs voreingestellten Senderspeicherplätzen (UKW1, UKW2, UKW3, MW1 oder MW2).

**Local/Distance:** Berühren Sie dieses Icon, um die Funktion Lokal/Fern auszuwählen. Wenn die Funktion Lokal eingeschaltet ist, werden nur Radiosender mit einem starken lokalen Signal wiedergegeben

**Direkte Eingabe:** Drücken Sie diese Taste, um den Direkteingabe-Bildschirm zu öffnen.

**(EQ) Equalizer:** Drücken Sie diese Taste, um die Equalizer-Einstellungen aufzurufen.

## Optionen

Drücken Sie das Icon OPTION, um die Funktionen RDS, AF, EON, TA, TA Volume, CT und PTY aufzurufen.



Radio Optionen

## RDS

Die RDS (Radio Data System)-Funktion ermöglicht den Empfang von Verkehrsmeldungen und bietet weitere Dienste, z. B. die Anzeige des Sendernamens auf dem Display.

Berühren Sie eine Option, um die Einstellung zu ändern.

- [RDS]: Schaltet die RDS-Funktion ein/aus.
- [AF]: Schaltet die AF-Funktion ein/aus.
- [CT]: Schaltet die CT-Funktion ein/aus.
- [EON]: Schaltet die EON-Funktion ein/aus.
- [TA]: Schaltet die TA-Funktion ein/aus.
- [PTY]: Anzeige der PTY-Liste.
- [VOL]: Drücken Sie [◀] / [▶], um die Lautstärke für Verkehrsmeldungen einzustellen.

**AF**

Das Gerät kann automatisch auf eine Alternativfrequenz (AF) desselben Senders wechseln, wenn der Empfang schlecht wird. Drücken Sie die Schaltfläche AUS/EIN, um die automatische Auswahl von Alternativfrequenzen bei RDS Empfang ein- bzw. auszuschalten.

**EON ( Enhanced Other Networks )**

Wenn EON-Daten empfangen werden, leuchtet die EON-Anzeige auf und die TA- und AF-Funktionen werden erweitert.

TA: Verkehrsmeldungen können von dem aktuell eingestellten Sender oder von Sendern in anderen Netzwerken empfangen werden.

AF: Die Frequenzliste voreingestellter RDS-Sender wird um EON-Daten erweitert.

EON ermöglicht eine erweiterte Nutzung von RDS-Informationen. Die AF-Liste voreingestellter Sender wird permanent aktualisiert, einschließlich des aktuellen Senders. Wenn Sie einen Sender in Ihrer Wohnregion einstellen, können Sie denselben Sender mit einer alternativen Frequenz empfangen, oder jeden anderen Sender, der dasselbe Programm anbietet. EON sucht kontinuierlich nach lokalen TP (Traffic Program)-Sendern.

**TA**

Drücken Sie die Schaltfläche TA EIN/AUS, um den Vorrang für Verkehrsmeldungen ein- bzw. auszuschalten.

**VOL (TA Volume)**

Drücken Sie im OPTION-Menü die Schaltfläche TA VOL. Stellen Sie die gewünschte Lautstärke mit der Schaltfläche ◀ bzw. ▶ ein. Drücken Sie die Schaltfläche OPTION. Das Radiomenü wird wieder angezeigt, die eingestellte Lautstärke ist gespeichert.

**CT EIN/AUS**

(Clock Time - Zeitsynchronisation, RDS-Dienst) Ist die Funktion eingeschaltet, wird die Uhrzeit des Radios automatisch anhand der RDS-Radiosignale synchronisiert. In Regionen, in denen die Sommerzeit nicht eingehalten wird, weicht die Systemuhrzeit um 1 Stunde ab. Schalten Sie in diesem Fall die CT-Funktion aus und stellen die Uhrzeit manuell ein.

**PTY**

Die Funktion PTY (Program type) ermöglicht die Suche nach Sendern mit ähnlichem Programmgenre. Berühren Sie das PTY-Icon, um das Suchmenü zu öffnen.



PTY-Bildschirm

Die PTY-Funktion beinhaltet 27 Kategorien:

1. None	8. Adult Hits	15. Jazz	22. Personality
2. News	9. Soft Rock	16. Classic	23. Public
3. Info	10. Top 40	17. RGB	24. College
4. Sports	11. Country	18. Soft RGB	25. Weather
5. Talk	12. Oldies	19. Language	26. Test
6. Rock	13. Soft	20. Religious Music	27. Alert
7. Classic Rock	14. Nostalgia	21. Religious Talk	

## Direkte Sendereingabe

Wenn das Icon DIREKT berührt wird, erscheint der Direkteingabe-Bildschirm. Die gewünschte Radiofrequenz kann mithilfe des numerischen Tastenfeldes eingegeben werden. Nach Eingabe der Frequenz, berühren Sie OK. Eine falsche Ziffer wird durch Berühren der Pfeiltaste gelöscht. Der eingegebene Sender wird aufgerufen, nachdem OK gedrückt wurde. Die Wiedergabe beginnt.



Direkte Sendereingabe

## Nutzung der Senderspeicherplätze

Für das Speichern und Aufrufen von Radiosendern stehen sechs Speicherplätze je Band zur Verfügung. Alle sechs gespeicherten Sender (P1-P6) für das aktuelle Band werden auf dem Bildschirm angezeigt.

### Speichern eines Senders

1. Wählen Sie gegebenenfalls ein Band aus. Wählen Sie dann einen Sender.
2. Berühren Sie die Schaltfläche SICHERN. Der folgende Bildschirm erscheint:



Senderspeicherung



3. Berühren Sie den Speicherplatz, unter dem Sie den Sender speichern möchten. Die Senderfrequenz wird oben im Menü angezeigt. Der Speicherplatz wird nun hervorgehoben. Die Senderfrequenz ist jetzt in dem hervorgehobenen Speicherplatz gespeichert. Der Sender wird auf dem Radio-Display angezeigt.  
Ein Sender kann ebenfalls gespeichert werden, indem der Speicherplatz gedrückt gehalten wird.

## Sender aufrufen

1. Wählen Sie ggf. ein Band aus.
2. Berühren Sie einen Senderspeicherplatz (P1 bis P6), um den entsprechenden gespeicherten Sender auszuwählen.



Senderspeicherplätze

## Automatische Speicherfunktion (AS)

Wählen und speichern von sechs Sendern mit starkem Signal im aktuellen Band. Die automatische Speicherfunktion ist besonders nützlich, wenn Sie sich in einem Gebiet bewegen, dessen lokale Radiosender Sie nicht kennen.

1. Wählen Sie gegebenenfalls ein Band aus.
2. Berühren Sie AS, um die automatische Speicherfunktion einzuschalten. Das Band UKW1 wird befüllt, wenn genügend Sender gefunden werden. Die MW-Bänder funktionieren ähnlich. Werden neue Sender gefunden, ersetzen sie Sender, die bereits in diesem Band gespeichert wurden.

**Hinweis: Wenn Sender als Favoriten eingestellt wurden, werden diese durch Einschalten der automatischen Speicherfunktion gelöscht und durch neue starke Sender ersetzt.**

## Suche nach lokalen Radiosendern

Wenn die Funktion Local eingeschaltet ist, werden nur Radiosender mit einem starken lokalen Signal wiedergegeben. Um die Funktion Local im UKW/MW-Radiomodus zu aktivieren, Drücken Sie die Schaltfläche MORE auf dem Bildschirm. Das Icon LOCAL/DISTANCE erscheint. Drücken Sie die Schaltfläche LOCAL oder DISTANCE, um die Local/Distance-Funktion ein- oder auszuschalten. Ist die Funktion Local oder Distance aktiviert, ist die Local bzw. Distance-Anzeige oben auf dem Bildschirm beleuchtet.

## USB-BETRIEB

Die Audio/Video-Dateien auf dem USB-Gerät werden automatisch gelesen.

**Hinweis:** Die USB-Eingänge erkennen die meisten USB-Flash-Speicher-Geräte und portablen Festplatten. Festplatten müssen als FAT32 formatiert sein, NTFS wird nicht unterstützt.

### Einstecken/Entfernen eines USB-Gerätes/einer Mikro-SD-Karte

**Hinweis:** Die Mikro-SD-Karte wird ausschließlich zur Aktualisierung der Navigations-Software verwendet.

#### Einstecken eines USB-Gerätes / einer Mikro-SD-Karte:

1. Der USB/Mikro-SD-Anschluss befindet sich auf der Vorderseite des Gerätes.

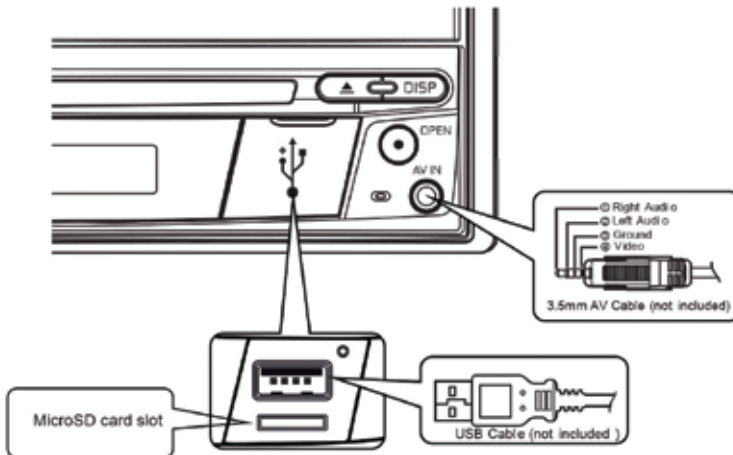

USB-Anschluss und Mikro-SD-Karten-Eingang

2. Öffnen Sie die Schutzklappe, um an die Anschlüsse zu gelangen.
3. Stecken Sie das USB-Gerät/die Mikro-SD-Karte in den USB/Mikro-SD-Anschluss.

**Hinweis:** Beim Einstecken der Mikro-SD-Karte ist ein Klicken zu hören. Dieses Klicken stellt sicher, dass die Karte ordnungsgemäß in das Gerät eingesteckt wurde.

#### Um das USB-Gerät/die Mikro-SD-Karte zu entfernen:

1. Berühren Sie das SRC-Icon im Hauptmenü oder drücken Sie die Taste SRC auf der Frontseite des Gerätes, um einen anderen Modus auszuwählen.
2. Entfernen Sie dann das USB-Geräte/die Mikro-SD-Karte.

## USB-Betrieb

Berühren Sie das USB-Icon im Hauptmenü.

### USB/Micro SD Card-Hauptmenü

Anzeigen und Schaltflächen werden nachfolgend gezeigt.



USB-Hauptmenü

**SRC:** Berühren Sie dieses Icon, um zum Hauptmenü zurückzukehren.

**Scrolling Display:** Zeigt Informationen zum aktuellen Titel an.

**Titel-Nummer:** Zeigt im Audio-Modus den aktuell wiedergegebenen Audiotitel und die Gesamtzahl der Audiotitel an. Im Video-Modus werden der aktuelle Video-Ordner und die Gesamtanzahl der Video-Ordner angezeigt.

**Uhrzeit:** Anzeige der Zeit, die im Menü Einstellungen eingegeben wurde.

**Mehr (▲/▼):** Berühren Sie ▲/▼, um die nächste oder vorherige Seite des USB-Menüs anzuzeigen.

**◀◀:** Berühren Sie dieses Icon, um zum vorherigen Titel zu wechseln.

**▶/||:** Drücken Sie diese Taste, um die Wiedergabe zu unterbrechen. Drücken Sie die Taste erneut, um die Wiedergabe fortzusetzen.

**▶▶:** Berühren Sie dieses Icon, um zum nächsten Titel zu wechseln.

**Liste:** Berühren Sie dieses Icon, um die Audio- und Video-Dateien anzuzeigen, die sich auf dem USB-Gerät befinden. Wählen Sie einen Ordner und der Ordnerinhalt wird angezeigt. Berühren Sie einen gewünschten Titel zwei Mal, um die Wiedergabe zu starten.

**(↻) Zufallswiedergabe:** Berühren Sie dieses Icon, um Audio- oder Video-Dateien in zufälliger Reihenfolge abzuspielen. Das Icon leuchtet auf dem Bildschirm auf.

### (↺) Wiederholung:

**Audio-Modus:** Berühren Sie das Symbol, um die Wiedergabe des aktuellen Titels zu wiederholen. Das Symbol leuchtet auf, der Buchstabe a erscheint unterhalb des Symbols und alle Audio-Titel werden wiederholt. Berühren Sie das Symbol erneut, um einen einzelnen Titel zu wiederholen. Das Symbol leuchtet auf, die Ziffer 1 erscheint unterhalb des Symbols. Berühren Sie das Symbol erneut, um die Wiederholungsfunktion zu löschen. Das Symbol erlischt und die Wiedergabe der restlichen Titel wird fortgesetzt.

**Video-Modus:** Berühren Sie das Symbol während der Wiedergabe, um den aktuellen Titel zu wiederholen. Das Symbol leuchtet auf, die Ziffer 1 erscheint unterhalb des Symbols und der Titel wird wiederholt. Berühren Sie das Symbol erneut, um alle Titel zu wiederholen. Das Symbol leuchtet auf, der Buchstabe a erscheint unterhalb des Symbols und alle Titel werden wiederholt. Berühren Sie das Symbol erneut, um die Wiederholungsfunktion zu löschen. Das Symbol erlischt und die Wiedergabe der restlichen Titel wird fortgesetzt.

**(EQ) Equalizer:** Drücken Sie diese Taste, um die Equalizer-Einstellungen aufzurufen.

**Direkte Eingabe:** Drücken Sie diese Taste, um den Direkteingabe-Bildschirm zu öffnen.

## USB/Micro SD-Liste

Berühren Sie das Icon LISTE, um die USB-Liste anzuzeigen. Die USB-Liste zeigt die Audio- und Video-Dateien an, die sich auf dem USB-Gerät befinden. Der Inhalt ist unterteilt in Ordner und verschiedene Dateitypen. Die Dateitypen sind Audio- und Video-Dateien. Berühren Sie den Ordner, um die Dateien anzuzeigen, die sich in dem Ordner befinden.



USB-Liste

**(🎵) Audiodateien:** Berühren Sie dieses Symbol, um die Audiodateien anzuzeigen. Wählen Sie einen Audio-Titel aus durch Drücken des Symbols 🎵/Titel. Drücken Sie dieses Symbol erneut, um die Wiedergabe zu starten.

**(📺) Videodateien:** Berühren Sie dieses Symbol, um die Videodateien anzuzeigen. Wählen Sie einen Video-Titel aus durch Drücken des Symbols 🎵/Titel. Drücken Sie dieses Symbol erneut, um die Wiedergabe zu starten.

**(🖼️) Bilddateien (JPEGs usw.):** Berühren Sie dieses Symbol, um einen Ordner oder einzelne JPEG-Dateien anzuzeigen. Wählen Sie einen Ordner oder eine einzelne JPEG-Datei. Wenn Sie einen JPEG-Ordner gewählt haben, berühren Sie das Ordner-Symbol zweimal, um den Inhalt des Ordners aufzurufen. Berühren Sie das JPEG-Bildsymbol, um das JPEG-File anzuzeigen.

(  ) **Ordner**: Berühren Sie dieses Icon, um die Ordner-/Dateihierarchie anzuzeigen. Berühren Sie den Ordner, um den Inhalt des Ordners anzuzeigen. Berühren Sie eine Datei, um diese auszuwählen. Berühren Sie die Datei erneut, um sie zu öffnen.

## Direkteingabe

Wenn das Direkteingabe-Icon berührt wird, erscheint der Direkteingabe-Bildschirm. Ein Titel kann manuell ausgewählt werden, indem die entsprechende Nummer eingegeben wird. Nach Eingabe der Nummer, berühren Sie OK. Eine falsche Ziffer wird durch Berühren der Pfeiltaste gelöscht. Die Wiedergabe beginnt, nachdem OK gedrückt wurde.



USB-Titel-Direkteingabe

## Wechseln zwischen Titeln

Drücken Sie , um zu nächsten Titel auf dem USB-Gerät zu wechseln.

Drücken Sie , um zum vorherigen Titel zu wechseln.

## Wiedergabe unterbrechen

Drücken Sie Play/Pause (  ), um die Wiedergabe zu unterbrechen bzw. fortzusetzen.

**PIC**: Wenn das Symbol PIC berührt wird, erscheint der Bildeinstellungs-Bildschirm. Berühren Sie dieses Icon während der Wiedergabe, um Farbelligkeit, Kontrast, Sättigung und Farbton einzustellen. Die Einstellungen können nach Ihren Vorlieben vorgenommen werden. Verwenden Sie zur Änderung der Einstellungen die Tasten + oder -. Der Einstellungsbereich liegt zwischen 1 und 20.



USB Bildeinstellungen

**Hinweis: Der Bildeinstellungs-Bildschirm wird automatisch abgeschaltet, wenn innerhalb von 5 Sekunden keine Einstellung vorgenommen wird oder ein anderer Teil des Bildschirms berührt wird.**

## BEDIENELEMENTE FÜR iPod®/iPhone®

### Aktivieren des iPod®-Modus

Sie können über den Touchscreen auf Alben, Titel auf Ihrem iPod®/iPhone® zugreifen.

Das Gerät schaltet automatisch in den iPod®-Modus, wenn ein iPod®, iPod® touch oder iPhone® an den USB-Anschluss auf der Gerätevorderseite angeschlossen wird. Der Zugriff auf den iPod® kann auch über das Hauptmenü erfolgen. Berühren Sie dazu das iPod®-Symbol (nur verfügbar, wenn ein iPod® oder iPhone® an den USB-Anschluss auf der Gerätevorderseite angeschlossen ist).



Hauptmenü mit iPod®-Icon

### iPod®/iPhone® Hauptmenü

Anzeigen und Schaltflächen werden nachfolgend gezeigt.



Menu iPod®/iPhone®

**SRC:** Berühren Sie dieses Icon, um zum Hauptmenü zurückzukehren.

**iPod:** Zeigt die aktuelle Quelle an.

**Titel-Nummer:** Zeigt im Audio-Modus den aktuell wiedergegebenen Audiotitel und die Gesamtzahl der Audiotitel an.

**Uhrzeit:** Anzeige der Zeit, die im Menü Einstellungen eingegeben wurde.

**Mehr (▲/▼):** Berühren Sie ▲/▼, um die nächste oder vorherige Seite des iPod®-Menüs aufzurufen.

◀◀: Berühren Sie dieses Icon, um zum vorherigen Titel zu wechseln.

▶/||: Drücken Sie diese Taste, um die Wiedergabe zu unterbrechen. Drücken Sie die Taste erneut, um die Wiedergabe fortzusetzen.

▶▶: Berühren Sie dieses Icon, um zum nächsten Titel zu wechseln.

**Liste:** Berühren Sie dieses Icon, um die Audio-Dateien anzuzeigen, die sich auf dem iPod® befinden. Wählen Sie einen Ordner und der Ordnerinhalt wird angezeigt. Berühren Sie einen gewünschten Titel zwei Mal, um die Wiedergabe zu starten.

(↻) **Zufallswiedergabe:** Berühren Sie dieses Icon, um Audio- oder Video-Dateien in zufälliger Reihenfolge abzuspielen. Das Icon leuchtet auf dem Bildschirm auf.

**Audio-Modus:** Berühren Sie das Symbol, um die Wiedergabe des aktuellen Titels zu wiederholen. Das Symbol leuchtet auf, der Buchstabe a erscheint unterhalb des Symbols und alle Audio-Titel werden wiederholt. Berühren Sie das Symbol erneut, um einen einzelnen Titel zu wiederholen. Das Symbol leuchtet auf, die Ziffer 1 erscheint unterhalb des Symbols. Berühren Sie das Symbol erneut, um die Wiederholungsfunktion zu löschen. Das Symbol erlischt und die Wiedergabe der restlichen Titel wird fortgesetzt.

(EQ) **Equalizer:** Drücken Sie diese Taste, um die Equalizer-Einstellungen aufzurufen.

**Direkte Eingabe:** Drücken Sie diese Taste, um den Direkteingabe-Bildschirm zu öffnen.

### iPod®-Liste

Berühren Sie das Icon LISTE, um die iPod®-Liste anzuzeigen. Die iPod®-Liste zeigt die Audio-Dateien an, die sich auf dem iPod® befinden. Der Inhalt ist unterteilt in Ordner und Dateien. Berühren Sie den Ordner, um die Dateien anzuzeigen, die sich in dem Ordner befinden.



iPod®/iPhone®-Liste

(🎵) **Audiodateien:** Berühren Sie dieses Symbol, um die Audiodateien anzuzeigen. Wählen Sie einen Audio-Titel aus durch Drücken des Symbols 🎵/Titel. Drücken Sie dieses Symbol erneut, um die Wiedergabe zu starten.

## Wiedergabesteuerung

### Direkteingabe

Wenn das Direkteingabe-Icon berührt wird, erscheint der Direkteingabe-Bildschirm. Ein Titel kann manuell ausgewählt werden, indem die entsprechende Nummer eingegeben wird. Nach Eingabe der Nummer, berühren Sie OK. Eine falsche Ziffer wird durch Berühren der Pfeiltaste gelöscht. Die Wiedergabe beginnt, nachdem OK gedrückt wurde.



iPod®/iPhone® Titel-Direkteingabe

### Wechseln zwischen Titeln

Drücken Sie ►►, um zu nächsten Titel auf dem USB-Gerät zu wechseln.

Drücken Sie ◄◄, um zum vorherigen Titel zu wechseln.

### Wiedergabe unterbrechen

Drücken Sie Play/Pause (►/||), um die Wiedergabe zu unterbrechen bzw. fortzusetzen.



**PIC:** Wenn das Symbol PIC berührt wird, erscheint der Bildeinstellungs-Bildschirm. Berühren Sie dieses Icon während der Wiedergabe, um Farbelligkeit, Kontrast, Sättigung und Farbton einzustellen. Die Einstellungen können nach Ihren Vorlieben vorgenommen werden. Verwenden Sie zur Änderung der Einstellungen die Tasten + oder -. Der Einstellungsbereich liegt zwischen 1 und 20.

**Hinweis:** Der Bildeinstellungs-Bildschirm wird automatisch abgeschaltet, wenn innerhalb von 5 Sekunden keine Einstellung vorgenommen wird oder ein anderer Teil des Bildschirms berührt wird.



iPod®/iPhone® Bildeinstellungen

## BEDIENELEMENTE FÜR AV-IN1/AV-IN2

### AV-In1

AV-In1 dient zur Audio-/Videowiedergabe von einem externen Gerät, das über eine 3,5-mm-Buchse auf der Gerätevorderseite angeschlossen ist. Das MAC 410 kann die Lautstärke des angeschlossenen Gerätes erhöhen oder verringern. Alle anderen Funktionen werden am angeschlossenen Gerät gesteuert.



AV-In1 Bildschirm (Kein Signal)

### AV-In2

AV-In2 dient zur Audio-/Videowiedergabe von einem externen Gerät, das über RCA-Anschlüsse auf der Geräterückseite angeschlossen ist. Das MAC 410 kann die Lautstärke des angeschlossenen Gerätes erhöhen oder verringern. Alle anderen Funktionen werden am angeschlossenen Gerät gesteuert.

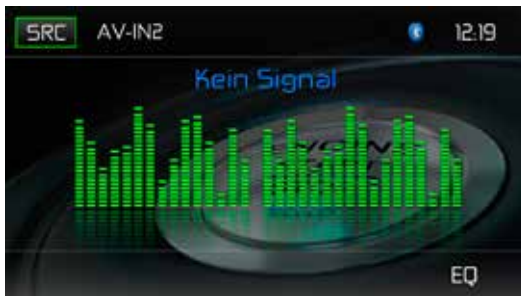

AV-In2 Bildschirm (Kein Signal)

**HINWEIS:** Das Audio-/Videogerät muss mit einem separat erhältlichen Audio/Video-Adapterkabel an das System angeschlossen werden.

**HINWEIS:** Die Videowiedergabe ist nur mit angezogener Handbremse möglich. Für diese Funktion muss die Handbremse entsprechend angeschlossen sein.

## VERWENDEN EINES SMARTPHONES ÜBER DIE HDMI/MHL-SCHNITTSTELLE

Was ist HDMI? HDMI (High Definition Multimedia Interface) ist eine digitale Schnittstelle für Audio- und Videoquellen. HDMI ist ein digitaler Ersatz für analoge Videostandards (wie „Audio-Video-Eingang“ über Cinch-Kabel).

Was ist MHL? MHL (Mobile High-Definition Link) ist ein Industriestandard für eine mobile Audio-/ Videoschnittstelle, die es Benutzern ermöglicht, Mobiltelefone, Tablets und andere tragbare Unterhaltungselektronikgeräte an hochauflösende Fernsehgeräte (HDTV) und mobile Multimedia-Empfänger anzuschließen.

Mit HDMI/MHL können Sie Ihren Multimedia-Touchscreen verwenden, um Ihr mobiles Gerät zu steuern.

**HINWEIS: Unter Umständen ist es nicht zulässig, Apps auf einem Smartphone anzuzeigen, während Sie ein Fahrzeug fahren oder dieses steuern. Es liegt in der Verantwortung des Fahrers, alle vor Ort und in dem jeweiligen Land geltenden Gesetze und Bestimmungen für das Fahren und Steuern von Fahrzeugen zu beachten.**

## VERBINDEN IHRES SMARTPHONES – ANDROID

Abhängig vom Modell und der Marke Ihres Smartphones werden die Standards HDMI/MHL möglicherweise nicht unterstützt. Informationen zu den unterstützten Funktionen finden Sie in der Dokumentation Ihres Smartphones. Für die meisten Android-Smartphones wird eine App benötigt, die Sie im Google Play Store herunterladen können. Geben Sie in das Suchfeld „MAC AUDIO HDMI/MHL Connect“ ein.

### **HINWEIS:**

**Zum Anschließen Ihres Smartphones benötigen Sie einen HDMI/MHL-Adapter, passend zu Ihrem Smartphone. In manchen Fällen müssen Sie den zusätzlichen Micro-USB-Anschluss (am Adapter selbst) mit einer Stromquelle verbinden, damit der HDMI/MHL-Adapter ordnungsgemäß funktioniert.**

HDMI/MHL-Adapter für Smartphones sind bei Ihrem Mobiltelefonhändler vor Ort erhältlich. Wenn Sie beispielsweise ein Samsung S3/S4 /S5 oder ein Note 2 besitzen, brauchen Sie den folgenden HDMI/MHL-Adapter:

### **Samsung**

**ET-H10FAUWESTA-Micro-USB-/HDMI 1080P HDTV-Adapterkabel  
(für Samsung Galaxy S3/S4/S5 und Note 2)**

Die Smartphones einer Marke sind normalerweise nur mit HDMI/MHL-Adaptern derselben Marke kompatibel.

## VERBINDEN IHRES SMARTPHONES - IPHONE 6® / IPHONE 6 PLUS® / IPHONE 5® / IPHONE 5S® / IPHONE 5C®

### HINWEIS:

Für den Anschluss Ihres Smartphones benötigen Sie einen „Apple Lightning Digital AV-Adapter“ (HDMI-Adapter). Für Apple-Geräte ist keine App oder Software erforderlich.

Apple-HDMI-Adapter erhalten Sie bei Ihrem Mobiltelefonhändler vor Ort. Für Apple-Geräte ist keine BT-Verbindung erforderlich.

## MIRROR MODE (IPHONES UNTERSTÜTZEN NUR DEN MIRROR MODE)

Der Mirror Mode bietet die Möglichkeit, das Display des Smartphones auf dem größeren Bildschirm des Geräts anzuzeigen. Der Bildschirm des Geräts bietet keine Touchscreen-Funktion zur Steuerung des Smartphones. Sie müssen die Apps über das Smartphone steuern.

### HINWEIS:

Möglicherweise werden nicht alle Apps unterstützt/angezeigt, wenn das Smartphone über den Apple Lightning Digital AV-Adapter angeschlossen ist.

### Allgemeines

1. Eingehende Anrufe oder Nachrichten können bewirken, dass die Medienwiedergabe angehalten wird. Die Wiedergabe wird nach der Beendigung des Anrufs bzw. der Nachricht fortgesetzt.
2. Das gleichzeitige Ausführen mehrerer Apps auf Ihrem Smartphone während der gemeinsamen Nutzung des Bildschirms bewirkt eine starke Auslastung des Smartphones, sodass dessen Leistung beeinträchtigt werden kann. Schließen Sie nicht benötigte Apps auf Ihrem Smartphone, um bei der gemeinsamen Nutzung des Gerätebildschirms eine optimale Leistung zu gewährleisten.
3. Wenn beim Anzeigen Ihres Smartphone-Displays auf dem Gerätebildschirm Probleme auftreten, versuchen Sie, das Smartphone (mit einem Apple Lightning AV- oder HDMI/MHL-Adapter) mit einem anderen Gerät zu verbinden, z. B. mit einem Flachbildfernseher mit HDMI-Eingang. Wenn das Smartphone-Display auf dem Flachbildfernseher nicht angezeigt wird, unterstützt das Smartphone den HDMI-Standard nicht.

## VERBINDEN IHRES SMARTPHONES - ANDROID / APPLE

### 1. Installation der MAC AUDIO HDMI / MHL Connect-App

Laden Sie die MAC AUDIO HDMI / MHL Connect-App aus dem Google Play Store auf Ihr Smartphone herunter und installieren Sie diese (nur Android-Geräte).

## 2. BT-Verbindung zwischen Smartphone und Gerät

Um alle Funktionen der Touchscreen-Steuerung (nur Android-Geräte) auf dem Gerätebildschirm (über die HDMI / MHL Connect-App) nutzen zu können, ist eine BT-Verbindung zwischen Ihrem Smartphone und dem Gerät erforderlich. Weitere Informationen zum Herstellen einer Verbindung zwischen Geräten finden Sie in der Dokumentation für das Gerät oder Ihr Smartphone.

## 3. Anschließen Ihres Smartphones (siehe Anschlussplan)

Verbinden Sie Ihr Smartphone mit dem HDMI/MHL-Adapter. Verbinden Sie ein Ende des HDMI-Kabels mit dem HDMI/MHL-Adapter. Verbinden Sie das andere Ende des HDMI-Kabels mit dem HDMI-Eingang des MAC AUDIO-Multimedia-Geräts (auf der Geräterückseite). Informationen für den HDMI/MHL-Zugriff auf Ihrem Gerät finden Sie in der Dokumentation Ihres Smartphones.

## 4. Starten der Touchscreen-Kalibrierung

Starten Sie die HDMI / MHL Connect-App auf Ihrem Smartphone (nur Android-Geräte). Navigieren Sie mit dem Touchscreen des Geräts zum Menü „Settings“ (Einstellungen) der HDMI/MHL Connect-App. Blättern Sie nach unten und drücken Sie die Taste zum Starten der Touchscreen-Kalibrierung.

## 5. Kalibrieren des Touchscreens

Nachdem Sie den Touchscreen kalibriert haben (nur Android-Geräte), blättern Sie nach oben und drücken Sie die Taste für die Systemeinstellungen, um zur Hauptseite der HDMI / MHL Connect-App zurückzukehren. Drücken Sie „Mobile Home Page“ (Mobiltelefon-Startseite), um über den Touchscreen des MAC AUDIO-Multimedia-Geräts auf Ihr Smartphone zuzugreifen. Berühren Sie die Taste „Car Home Page“ (Auto-Startseite), um zum Hauptmenü für die Quelle des Geräts zurückzukehren. Diese Kalibrierung wird für jedes Telefon einmal bei der ersten Einrichtung durchgeführt.

# BLUETOOTH® BETRIEB

**HINWEIS: Die Entfernung zwischen dem MAC AUDIO-Gerät und Ihrem Mobiltelefon darf maximal 2,4 Meter betragen, um mit der drahtlosen Bluetooth-Technologie Sprache und Daten senden und empfangen zu können.**

Stellen Sie sicher, dass Ihr Mobiltelefon Bluetooth-Funktionen unterstützt (Headset und/oder Freisprechfunktion). Bitte beachten Sie folgende Hinweise:

- Bevor Sie Bluetooth-Funktionen verwenden können, müssen Sie eine Verbindung zwischen Ihrem Mobiltelefon und dem MAC 410 herstellen (s. Kapitel "Verbinden eines Mobiltelefons mit dem MAC AUDIO-Gerät"). Für bestmöglichen Empfang für die Kopplung und Wiederverbindung stellen Sie bitte vorab sicher, dass Ihr Mobiltelefon vollständig aufgeladen ist.
- Die Kopplung sollte vorzugsweise innerhalb weniger Minuten nach dem Einschalten des Mobiltelefons vorgenommen werden.
- Wenn das Gerät mit dem Mobiltelefon gekoppelt wurde, erscheint die Modellbezeichnung MAC 410 auf dem Display Ihres Mobiltelefons.
- Der Abstand zwischen dem MAC 410 und dem Mobiltelefon sollte max. 3 Meter betragen.
- Der Weg zwischen Mobiltelefon und MAC 410 sollte frei sein. Platzieren Sie kein metallischen Gegenstände oder andere Hindernisse zwischen Mobiltelefon und Naviceiver.

- Einige Mobiltelefone besitzen einen Energiesparmodus. Bitte deaktivieren Sie den Energiesparmodus, wenn Sie das Mobiltelefon mit dem MAC 410 verbinden.
- Bevor Sie ein Telefonat führen, stellen Sie bitte sicher, dass die Bluetooth-Funktion an Ihrem Mobiltelefon eingeschaltet ist.
- Für einen bestmöglichen Sprachempfang sollten Sie max. 1 Meter vom Mikrofon entfernt sein.
- Um das Mobiltelefon manuell vom Naviceiver zu trennen, drücken Sie die Kettenglied-Schaltfläche auf der Bluetooth-Benutzerberfläche (neben dem Namen des Mobiltelefons) und die Bluetooth-Verbindung wird getrennt, das Gerät bleibt aber gekoppelt.

## Bluetooth Benutzeroberfläche

Die Anzeigen und Schaltflächen für die Bluetooth-Funktionen werden nachfolgend gezeigt.



Bluetooth Benutzeroberfläche

**SRC:** Berühren Sie dieses Icon, um zum Hauptmenü zurückzukehren.

**Bluetooth:** Zeigt die aktuelle Quelle an.

**MAC AUDIO 2525:** Zeigt an, dass das Gerät mit dem MAC 410 gekoppelt ist.

(Bluetooth Icon): Zeigt an, ob das MAC 410 mit einem Bluetooth®-Gerät verbunden ist. Berühren Sie das Icon, um eine Verbindung mit einem Bluetooth®-Gerät herzustellen.

(Bluetooth Icon): Berühren Sie das Icon, um eine Verbindung mit einem Bluetooth®-Gerät zu beenden.

**MAC 410:** Gerätename, der auf dem Bluetooth®-Gerät angezeigt wird.

**Scan:** Berühren Sie dieses Icon, um nach Bluetooth®-Geräten zu suchen.

**Optionen:** Berühren Sie dieses Icon, um die Bluetooth®-Optionen aufzurufen.

Der Benutzer kann mit dem Gerät über Telefone mit aktivierter BT-Verbindung Anrufe entgegennehmen oder tätigen. Es ist auch möglich, Musik von Geräten mit aktiviertem BT wiederzugeben.

## Koppeln von BT-Geräten

Um Ihr BT-Telefon mit dem Gerät zu verbinden, müssen Sie das Telefon mit dem Gerät koppeln. Diese Kopplung ist für jedes Telefon nur einmal erforderlich. Der Benutzer kann maximal fünf (5) Telefone koppeln. Starten Sie den BT-Kopplungsprozess auf Ihrem Mobiltelefon.

1. Drücken Sie Taste **MENU** auf der Vorderseite, um das Wiedergabequellen-Menü zu öffnen.
2. Drücken Sie **BT** im Wiedergabequellen-Menü, um die Bluetooth-Benutzeroberfläche aufzurufen.
3. Drücken Sie **Optionen**. Folgende Anzeige erscheint:



Bluetooth Menü Optionen



4. Aktivieren Sie die Bluetooth-Funktion im Untermenü Optionen.
5. Aktivieren Sie die Auto-Verbindungs-Funktion im Untermenü Optionen.
6. Wählen Sie an Ihrem Mobiltelefon die Suche nach Geräten.  
**HINWEIS: Es kann sein, dass für diese Suche ein Zeitlimit (üblicherweise 1 Minute) besteht. Nach Ablauf dieser Zeit wird die Suche automatisch abgeschaltet.**
7. Drücken Sie die Taste **Scan** im Bluetooth-Menü des Naviceivers. Die verfügbaren Geräte werden angezeigt. Daneben erscheint das "Pair"-Icon.
8. Drücken Sie die "Pair"-Taste im Bluetooth-Menü des Naviceivers.
9. Auf Ihrem Mobiltelefon sollte eine Aufforderung zum Bestätigen der Verbindungsherstellung angezeigt werden. Bestätigen Sie die Anforderung und initiieren Sie den Prozess.  
**HINWEIS: Einige Mobiltelefone fordern für die Verbindung die Eingabe eines Passwortes oder Kopplungs-Codes. Wenn Ihr Mobiltelefon danach fragt, müssen Sie diese Nummer eingeben. Der Standard-Code für viele Mobiltelefone lautet "0000". Der Standard-Code des MAC AUDIO-Geräts lautet "0000".**
10. Es sollte eine Aufforderung zum Eingeben einer PIN-Nummer oder eines Gerätecodes angezeigt werden. Der Standardschlüssel des Gerätes lautet „0000“.
11. Jetzt sollte eine Meldung angezeigt werden, die Sie über die erfolgreiche Kopplung informiert. Jetzt erhalten Sie die Anfrage, ob die Verbindung hergestellt werden soll. Wählen Sie Ja. Das Mobiltelefon und das MAC AUDIO-Gerät sollten sich verbinden. Auf dem Display des Mobiltelefons sollte eine Meldung erscheinen, dass die Geräte verbunden sind. Die Verbindung zwischen dem Mobiltelefon und Ihrem MAC AUDIO-Gerät wurde hergestellt. In der Geräteliste Ihres Mobiltelefons erscheint der Name des Naviceivers MAC 410.

## Eingehende Anrufe

Wenn Sie mit einem Bluetooth-Telefon verbunden sind, schaltet das MAC AUDIO-Gerät automatisch stumm, unterbricht die DVD/CD-Wiedergabe und wechselt in das Bluetooth-Menü, wenn ein Anruf eingeht. Die Telefonnummer oder der hinterlegte Name des Anrufers werden in der Mitte des Bildschirms angezeigt. Ein akustisches Signal vom Gerät ertönt und auf dem Bildschirm erscheint eine grafische Anzeige



Bildschirm für eingehenden Bluetooth®-Anruf

1.  : Drücken Sie dieses Symbol, um einen eingehenden Anruf zu beantworten.
2.  : Drücken Sie dieses Symbol, um einen eingehenden Anruf zu beenden.

## Anruf tätigen



Anrufe können auf zwei Arten getätigt werden. Der ausgehende Anruf kann entweder direkt unter Verwendung des Nummernblocks gewählt werden oder durch Auswahl des Telefonbuchs bzw. der Anrufliste, indem ein Name ausgewählt und dann die Telefonnummer berührt wird.

### Direktwahl:

1. Drücken Sie die Taste MENÜ auf der Vorderseite des Gerätes. Berühren Sie dann das Icon BLUETOOTH, um das Bluetooth-Menü aufzurufen. Der folgende Bildschirm erscheint:





Bluetooth Direktwahl

2. Drücken Sie 0-9,\*/+ und #, um die gewünschte Telefonnummer einzugeben. Wenn nötig, drücken Sie den grünen Pfeil, um die letzte Ziffer oder die ganze Nummer zu löschen und noch einmal von vorne zu beginnen.
3. Nach der Eingabe der Telefonnummer, drücken Sie , um die Nummer zu wählen. Die gewählte Nummer wird auf dem Bildschirm angezeigt.
4. Drücken Sie , um den Anruf zu beenden.



## Einen eingehenden Anruf annehmen

Um einen eingehenden Anruf anzunehmen, drücken Sie . Für bestmöglichen Empfang, sprechen Sie laut und deutlich in das Mikrofon. Um das Gespräch zu beenden, drücken Sie .

## Einen eingehenden Anruf abweisen

Drücken Sie die Taste "To Phone", um einen eingehenden Anruf abzuweisen. Der Anruf wird an Ihr Mobiltelefon/Mailbox weitergeleitet.

## Lautstärkeregelung

Um die Lautstärke eines eingehenden Gespräches zu erhöhen oder zu verringern, drehen Sie den Drehregler auf der Vorderseite des Gerätes oder drücken Sie die Tasten VOL +/- auf der Fernbedienung.

## Stummschalten

Um das Gerät stummzuschalten, wenn ein Anruf eingeht, drücken Sie den Drehregler auf der Vorderseite des Gerätes. Drücken Sie den Regler erneut, um die Stummschaltung aufzuheben.

## Anrufliste

Die Anrufliste enthält gewählte Nummern, eingegangene Anrufe und entgangene Anrufe.

**Hinweis: Nicht alle Mobiltelefone ermöglichen den Zugriff auf entgangene, eingegangene oder gewählte Anrufe bzw. das Aufspielen des Adressbuchs aus dem Mobiltelefon.**



Bluetooth-Bildschirm Anrufliste

**Entgangene Anrufe:** Diese Liste zeigt die unbeantworteten Anrufe an, sofern Ihr Mobiltelefon diese Funktion unterstützt. Der letzte unbeantwortete Anruf wird als erster in der Liste angezeigt. Berühren Sie die Menü-Optionen der entgangenen Anrufe, um die Liste aufzurufen. Um jemanden aus dieser Liste anzurufen, berühren Sie den Namen. Berühren Sie die Telefonnummer und sie wird gewählt.

**Eingegangene Anrufe:** Diese Liste zeigt die eingegangenen Anrufe an, sofern Ihr Mobiltelefon diese Funktion unterstützt. Um die Liste der eingegangenen Anrufe aufzurufen, berühren Sie die Menü-Option "Eingegangene Anrufe". Der letzte eingegangene Anruf wird als erster in der Liste angezeigt. Um jemanden aus dieser Liste anzurufen, berühren Sie den Namen. Ein neuer Bildschirm erscheint, der den Namen und darunter die Telefonnummer anzeigt. Berühren Sie die Telefonnummer und sie wird gewählt. **Gewählte Nummern:** Diese Liste zeigt die gewählten Nummern an, sofern Ihr Mobiltelefon diese Funktion unterstützt. Die zuletzt gewählte Nummer

wird als erste in der Liste angezeigt. Berühren Sie die Menü-Option "Gewählte Nummern", um die Liste aufzurufen. Um jemanden aus dieser Liste anzurufen, berühren Sie den Namen. Ein neuer Bildschirm erscheint, der den Namen und darunter die Telefonnummer anzeigt. Berühren Sie die Telefonnummer und sie wird gewählt

## Einen Anruf weiterleiten

Drücken Sie "To Phone" während eines Telefonates, um das Gespräch vom MAC AUDIO-Gerät auf Ihr Mobiltelefon zurückzuleiten. Ein Anruf kann nur weitergeleitet werden, wenn er entgegengenommen wurde. Drücken Sie die Taste "To Device", um das Gespräch wieder auf das MAC AUDIO-Gerät zu leiten.



Bildschirm Anruf Weiterleiten

## Push-to-Talk (Sprachfunktion)

Drücken Sie diese Taste, um die Sprachsteuerung des Mobiltelefons zu aktivieren. Die Funktion der Sprachsteuerung ist von der Software des jeweiligen Mobiltelefons abhängig. Stellen Sie sicher, dass Ihr Mobiltelefon mit dem Internet verbunden ist.

## Bluetooth® Music Function

Die A2DP (Advanced Audio Distribution Profile)-Technologie ermöglicht die Übertragung von Audiosignalen von einem Mobiltelefon oder portablen Multimediaplayer (z. B. MP3 Player) via Bluetooth®. So können Sie mit Ihrem MAC AUDIO-Gerät Musikstücke von Ihrem Mobiltelefon oder MP3 Player abspielen, wenn eine Bluetooth®-Verbindung besteht.

**Hinweis: Bevor Sie einen Anruf tätigen, sollten Sie den A2DP-Modus verlassen, da es abhängig vom Modell Ihres Mobiltelefons zu unvorhergesehenen Resultaten kommen kann.**

Bluetooth®-Audioplayer können via A2DP (Advanced Audio Distribution Profile) oder AVRCP (Audio/Video Remote Control Profile) über das Gerät gesteuert werden. Mit diesen Profilen kompatible Bluetooth®-Audioplayer (oder Bluetooth®-Adapter) können an das Gerät angeschlossen werden. Der folgende Bildschirm erscheint bei der Wiedergabe von Musik:



Bluetooth-Audiosteuerung

Während der Musikwiedergabe stehen folgende Funktionen zur Verfügung:

1. **▶▶** (Pause / Play): Drücken Sie diese Taste, um die Wiedergabe zu unterbrechen. Drücken Sie die Taste erneut, um die Wiedergabe fortzusetzen.
2. **◀◀**: Drücken Sie diese Taste, um zum vorherigen Titel zu wechseln.
3. **▶▶**: Drücken Sie diese Taste, um zum nächsten Titel zu wechseln.

Die Funktionen hängen vom unterstützten Profil ab.

- A2DP: Streamen Sie Musik von Ihrem Bluetooth-Player zum MAC AUDIO-Gerät.
- AVRCP: Streamen Sie Musik von Ihrem Bluetooth-Player zum MAC AUDIO-Gerät, und steuern Sie die Abspielfunktionen (Play, Pause, Titelauswahl) über das MAC AUDIO-Gerät.

**Hinweis: Titelinformationen (z. B. verstrichene Wiedergabezeit, Songtitel, Songverzeichnis usw.) können auf dem MAC AUDIO-Gerät nicht angezeigt werden. Aufgrund der Vielfalt der auf dem Markt erhältlichen Audioplayer, können die Funktionen je nach Audioplayer sehr verschieden sein. Bitte lesen Sie auch die Bedienungsanleitung Ihres Bluetooth-Audioplayer.**

Erhalten Sie einen Anruf, wird die Wiedergabe unterbrochen. Wenn der Anruf beendet ist, werden wieder die Audio-Funktionen angezeigt und die Wiedergabe wird fortgesetzt.

## Freisprechmikrofon

Das Freisprechmikrofon wird in Ihrem Fahrzeug an einer gut zugänglichen Stelle befestigt, die bestmöglichen Sprachempfang bietet. Sprechen Sie laut und deutlich, um eine optimale Sprachqualität zu erreichen



Freisprechmikrofon

## BETRIEB EINER RÜCKFAHRKAMERA

(falls vorhanden)

An das Gerät kann eine Rückfahrkamera angeschlossen werden. Bevor Sie auf die Kamerafunktionen zugreifen können, muss eine Rückfahrkamera installiert werden.

Wenn keine Kamera installiert ist und Sie auf die Funktion zugreifen, indem Sie den Rückwärtsgang einlegen, erscheint auf dem Bildschirm der Hinweis, dass die Funktion nicht verfügbar ist.



Bildschirm der Rückfahrkamera

Ist eine Kamera installiert, wird automatisch der Bereich hinter dem Fahrzeug angezeigt, wenn der Rückwärtsgang eingelegt wird. Wird ein anderer Gang als der Rückwärtsgang gewählt, schaltet das Gerät zurück auf den vorherigen Bildschirm.

## LENKRADFERNBEDIENUNG (SWC - STEERING WHEEL CONTROL)

(falls vorhanden)

Das MAC 410 ist kompatibel mit den Lenkradsteuerungsadaptern Dietz UNICO DUAL PLUS + Kabel, PAC (Pacific Accessory Corporation) SWI-PS und Metra ASWC. Eine 3,5 mm-Klinkenbuchse (gekennzeichnet mit „SWC Interface“) auf der Rückseite des Geräts ermöglicht den Anschluss der Adapter. Ausführliche Installationsanweisungen finden Sie im Gerätehandbuch der Adapter.

**Hinweis: Es werden möglicherweise nicht alle Funktionen des OE Lenkradfernbedienung vom MAC 410 unterstützt.**

Folgende Funktionen sind bei den meisten Fahrzeugen verfügbar:

1. Volume Up (+)	4. Seek Up (Next)	7. Preset (+)	10. BT Send
2. Volume Down (-)	5. Seek Down (Prev)	8. Preset (-)	11. BT End
3. Mute	6. Source	9. Band	12. Undefined

Um die SWC-Bedienung zu programmieren, berühren Sie das Symbol SWC auf der zweiten Seite des Hauptquellenmenüs.



SWC-Programmierung Bildschirm 1



SWC-Programmierung Bildschirm 2

SWC-Programmierungs-Bildschirme

## SWC-Programmierung

Über die integrierte SWC-Schnittstelle können bis zu 15 Funktionen für die Lenkradfernbedienung programmiert werden. Möglicherweise werden nicht bei allen Fahrzeugen sämtliche Funktionen unterstützt.

1. Beliebte OE-Funktionen für die Lenkradfernbedienung sind bereits werkseitig programmiert. Falls Ihr Fahrzeug die bereits vorprogrammierten Funktionen nicht unterstützt, müssen Sie die Funktionen der SWC-Schnittstelle löschen/zurücksetzen und die korrekten Funktionen für Ihr Fahrzeug programmieren. Um die Funktionen der SWC-Schnittstelle zu löschen/ zurückzusetzen, halten Sie die Taste „Reset“ 2 Sekunden lang gedrückt.
2. Wählen Sie zur Programmierung der SWC-Schnittstelle nach dem Löschen/Zurücksetzen eine Zahl zwischen 1 ~ 15 und drücken Sie dann auf eine Funktion. Die Bezeichnung der gewählten Funktion sollte neben der programmierten Tastennummer (Taste1 Lautstärke usw.) erscheinen. Setzen Sie die Programmierung auf diese Weise fort, bis alle Funktionen der OE-Lenkradfernbedienung belegt sind.  
**Hinweis: Die Funktionen 1 ~ 15 müssen einer Funktion auf dem OE-Lenkrad zugewiesen werden. Wenn das OE-Lenkrad beispielsweise die Funktionen Preset + und Preset - nicht unterstützt, müssen diese Funktionen gelöscht/zurückgesetzt werden, damit die anderen Funktionen ordnungsgemäß funktionieren.**
3. Zum „Einlernen“ der in Schritt 2 durchgeführten Programmierung drücken Sie die Taste „Program“. Sie werden aufgefordert, die einzelnen Tasten auf dem OE-Lenkrad (1 Sekunde) zu drücken, damit das System die entsprechende Funktion übernimmt.
4. Das „Einlernen“/Programmieren der SWC ist damit abgeschlossen.

## BENUTZERDEFINIERTES HINTERGRUNDBILD

Zusätzlich zu den fünf auswählbaren Hintergrundbildern können Sie Ihr eigenes Hintergrundbild in das MAC 410 hochladen.

### Hinweis:

**Das Hintergrundbild muss die Dateinamenerweiterung .bmp besitzen und 800 x 480, 24 oder 32 Bit groß sein. Andere Dateigrößen/Auflösungen führen dazu, dass das Bild vergrößert bzw. verkleinert oder verzerrt dargestellt wird.**

## HOCHLADEN EINES BENUTZERDEFINIERTEN HINTERGRUNDBILDES

Es kann immer nur ein benutzerdefiniertes Hintergrund in das MAC 410 hochgeladen werden. Sie können das benutzerdefinierte Wallpaper jedoch beliebig oft hochladen.

1. Setzen Sie eine MicroSD-Karte, auf der Wallpaper-Bilder gespeichert sind, in den MicroSD-Kartensteckplatz ein.
2. Wählen Sie „Settings“ > „General“ > „Wallpaper“ > „Custom“ (Einstellungen > Allgemein > Wallpaper > Benutzerdefiniert).
3. Wählen Sie ein Hintergrundbild aus und drücken Sie „OK“, um das neue Wallpaper-Hintergrundbild zu laden.
4. Entfernen Sie die MicroSD-Karte.

## FEHLERBEHEBUNG

Problem	Ursache	Lösung
<b>Allgemein</b>		
Das Gerät lässt sich nicht einschalten!	Die Sicherung des Radios ist durchgebrannt.	Setzen Sie eine neue Sicherung des richtigen Typs und mit der richtigen Amperezahl ein.
	Die Sicherung der Autobatterie ist durchgebrannt.	Setzen Sie eine neue Sicherung des richtigen Typs und mit der richtigen Amperezahl ein.
	Unzulässiger Bedienvorgang.	Drücken Sie die Taste RESET auf der Gerätevorderseite.
Kein Audioausgang/ Leiser Audioausgang	Die Verbindungen des Audioausgangs sind fehlerhaft.	Überprüfen Sie die Verkabelung, und korrigieren Sie sie ggf.
	Die Lautstärke ist zu niedrig eingestellt.	Erhöhen Sie die Lautstärke.
	Das MUTE-Kabel ist fehlerhaft angeschlossen.	Schauen Sie sich das Schaltbild an, und überprüfen Sie den Anschluss des MUTE-Kabels.
	Die Lautsprecher sind beschädigt.	Tauschen Sie die Lautsprecher aus.
	Stark verzerrte Balance.	Stellen Sie die Kanal-Balance auf die mittlere Position ein.
	Lautsprecherkabel hat Kontakt mit einem metallenen Fahrzeugteil.	Isolieren Sie alle Lautsprecherkabel.
Schlechte Soundqualität	Eine Raubkopie wird verwendet.	Verwenden Sie die Originalversion.
	Leistung des Lautsprechers ist nicht kompatibel.	Schließen Sie die richtigen Lautsprecher an.
	Kurzschluss des Lautsprechers.	Überprüfen Sie die Lautsprecheranschlüsse.
Das Gerät setzt sich bei ausgeschaltetem Motor zurück	Der Anschluss zwischen ACC und dem positiven Pol der Batterie ist nicht korrekt.	Überprüfen Sie die Verkabelung, und korrigieren Sie sie ggf.

Problem	Ursache	Lösung
<b>TFT Monitor</b>		
Kein Bild	Der Anschluss der Handbremse ist fehlerhaft.	Überprüfen Sie die Verkabelung, und korrigieren Sie sie ggf.
	Die Handbremse ist nicht angezogen.	Halten Sie das Fahrzeug an einer sicheren Stelle an, und ziehen Sie die Handbremse.
Flackerndes Bild oder Bildstörungen	Die DVD ist nicht mit den aktuellen Fernsehsystem Einstellungen kompatibel.	Ändern Sie das Setup gemäß der eingelegten Disc.
	Fehlerhafte Video Signalverkabelung.	Überprüfen Sie die Verkabelung, und korrigieren Sie sie ggf.
Verlangsamtes Bild oder Anzeige mit fehlerhaftem horizontalen oder vertikalen Bildformat	Es wurde das falsche Bildformat ausgewählt.	Verwenden Sie das richtige Bildformat.
<b>RADIO</b>		
Schwache Empfangssignale bei der Sendersuche	Die Autoantenne ist nicht vollständig ausgefahren.	Überprüfen Sie den Antennenanschluss.
	Die Autoantenne ist nicht korrekt angeschlossen.	Überprüfen Sie den Antennenanschluss.
	Die Funktion LOCAL ist aktiviert.	Schalten Sie die LOCAL-Funktion aus.
<b>DISC</b>		
Die Disc kann nicht eingelegt werden	Disc bereits im Gerät.	Aktuelle Disc entnehmen und neue einlegen.
Das Bild ist verschwommen, verzerrt oder dunkel	Es wird eine Raubkopie verwendet.	Verwenden Sie die Originalversion.



<b>Problem</b>	<b>Ursache</b>	<b>Lösung</b>
Disc wird nicht wiedergegeben	Die Disc ist verbogen oder verkratzt.	Verwenden Sie eine einwandfreie Disc.
	Disc ist verschmutzt oder feucht.	Reinigen Sie die Disc mit einem weichen Tuch.
	Die Laserlinse ist verschmutzt.	Reinigen Sie die Laserlinse mit einer Reinigungs-CD.
	Eine inkompatible Disc wird verwendet.	Verwenden Sie eine kompatible Disc.
	Der Ländercode ist nicht mit dem Gerät kompatibel.	Verwenden Sie eine Disc mit kompatibelem Ländercode.
	Die Disc wurde falsch herum eingelegt.	Legen Sie die Disc mit dem Label nach oben ein.
<b>MP3</b>		
Die Wiedergabe wurde unterbrochen	Die Disc ist verschmutzt oder verkratzt.	Reinigen Sie die Disc, oder tauschen Sie sie aus.
	Die Datei ist defekt/wurde nicht korrekt gespeichert.	Erstellen Sie eine Disc mit fehlerfrei gespeicherten Dateien.

## Fehlermeldungen

<b>Angezeigte Meldung</b>	<b>Ursache</b>	<b>Lösung</b>
No Disc	Die Disc ist verschmutzt.	Reinigen Sie die Disc mit einem weichen Tuch.
	Die Disc wurde falsch herum eingelegt.	Legen Sie die Disc richtig herum ein.
	Es befindet sich keine Disc im Fach.	Legen Sie eine Disc ein.
Bad Disc	Die Disc ist verschmutzt.	Reinigen Sie die Disc mit einem weichen Tuch.
	Die Disc wurde falsch herum eingelegt.	Legen Sie die Disc richtig herum ein.
Unknown disc	Die Disc wurde falsch herum eingelegt.	Legen Sie die Disc richtig herum ein.
Region Error	Das Discformat ist nicht mit diesem Gerät kompatibel.	
Error	Nicht zulässiger Bedienvorgang.	Drücken Sie 5 Sekunden lang die Taste EJECT, um den Lademechanismus zurückzusetzen.

## TECHNISCHE DATEN

### DVD/CD-Player

Kompatible Disc-Medien: DVD +/- R/ +/- RW (Single und Dual Layer) und CD-R/-RW  
Kompatible Medienformate: CD-DA, MP3, WMA, VCD, SVCD, Xvid, DivX, AVI, MPEG 1/2, AAC  
Rauschabstand: >95 dBA  
Dynamikbereich:>95 dB  
Frequenzgang: 20 Hz bis 20 kHz, -3 dB  
Übersprechdämpfung: > 60 dB bei 1 kHz  
Digital/Analog-Wandler: High Performance Multi-Bit Sigma-Delta Modulator

### Video

Format: NTSC, PAL (auto-detection)  
Ausgang: 1Vp-p (75-ohm)  
Eingang: 1Vp-p (75-ohm)

### UKW-Tuner (FM)

Frequenzbereich: 87,5 MHz - 107,9 MHz  
Mono-Rauschempfindlichkeit (-30 dB): 9 dBf  
Empfindlichkeit bei Rauschabstand (-50 dB): 15 dBf  
Trennschärfe: 70 dB  
Rauschabstand bei 1 kHz: 58 dB  
Spiegelfrequenzunterdrückung: 80 dB  
Kanaltrennung bei 1 kHz: > 30 dB  
Frequenzgang: 30 Hz - 15 kHz, -3 dB

### MW-Radio (AM)

Frequenzbereich: 522 kHz - 1620 kHz  
Empfindlichkeit (-20 dB): 15  $\mu$ V  
Rauschabstand bei 1 kHz: 50 dB  
Spiegelfrequenzunterdrückung: 60 dB  
Frequenzgang: 50 Hz - 2 kHz, -3 dB

### Monitor

Bildschirmgröße: 7" (17,8 cm, in der Diagonale gemessen), 16:9-Format  
Typ: High Definition TFT Liquid Crystal Display (LCD)  
Auflösung: 1.152.000 Sub-Pixel, 800 (B) x 480 (H)

## Allgemein

Auxiliary-Eingangsimpedanz: 10k

Spannungsversorgung: 11 bis 16VDC, Gleichstrom, negativer Masseanschluss

Aktive Antenne (Blau): 500mA max, Überstromschutz

Remote-Verstärkeranschluss (Blau/Weiß): max. 500 mA, Überstromschutz

Betriebstemperatur: 0C ~ 65C

Sicherung: 15 Ampere, ATM/MIN-Flachsicherung

DIN-Chassis-Abmessungen: 7" X 7" X 2" (178mm x 178mm x 50mm)

Ausgangsleistung: max. 4 x 40 Watt

Rauschabstand: 70 dBA unter Referenzwert (Referenzwert: 1 Watt, 4 Ohm)

Frequenzgang: 20 Hz - 20 kHz, -3 dB. (bei Aux-Eingang als Referenzeingang)

Referenzwert für Netzspannung: 14,4 V Gleichstrom

\*Änderung der technischen Daten ohne vorherige Ankündigung vorbehalten.

## PFLEGE UND WARTUNG

1. Verwenden Sie zur Reinigung der Gerätevorderseite oder des Monitors ein sauberes Tuch und ein neutrales Reinigungsmittel. Ein raues Tuch und ein nicht neutrales Reinigungsmittel (zum Beispiel Alkohol) können die Konsole oder den Monitor verkratzen oder die Farbe lösen.
2. Sprühen Sie keine flüssigen Reinigungsmittel oder Wasser auf das Gerät.
3. Wenn der Player zu heiß wird, wird automatisch ein Schutzmechanismus aktiviert, der die Wiedergabe der Disc stoppt. Lassen Sie das Gerät in diesem Fall abkühlen, bevor Sie den Player wieder in Betrieb nehmen.
4. Legen Sie immer nur 5-Zoll-CDs (12 cm) in den Player ein. Alle anderen Gegenstände oder Discformate können den Mechanismus beschädigen.
5. Legen Sie in dieses Gerät keine 3-Zoll-CDs (8 cm) ein (weder mit noch ohne Adapter), da dadurch der Player und/oder die Disc beschädigt werden können. Eine auf diese Weise verursachte Beschädigung wird nicht durch die Garantie für dieses Produkt abgedeckt.
6. Bei extremer Hitze oder Kälte können Funktionsstörungen des CD-Players auftreten. Warten Sie in diesem Fall, bis im Inneren des Fahrzeugs eine normale Temperatur erreicht wurde, bevor Sie den Player erneut in Betrieb nehmen.
7. Wenn das Innere des Fahrzeugs bei kalten Außentemperaturen geheizt wird oder wenn eine hohe Luftfeuchtigkeit besteht, kann sich Kondenswasser auf dem LCD-Display absetzen. In diesem Fall funktioniert das Display erst wieder fehlerfrei, nachdem die Feuchtigkeit verdunstet ist.
8. Wir empfehlen, dieses Gerät häufiger mit einer Reinigungs-CD zu reinigen als Ihr Gerät zu Hause, da Geräte im Inneren des Fahrzeugs aufgrund der Umgebungsbedingungen schneller verschmutzen

Thank you for choosing an MAC AUDIO product. We hope you will find the instructions in this owner's manual clear and easy to follow. If you take a few minutes to look through it, you'll learn how to use all the features of your new MAC AUDIO MAC 410 Mobile Multimedia Receiver for maximum enjoyment.

## INTENDED USE

This unit is designed to be installed into a 1.0 DIN dashboard opening of a car with 12V battery voltage and negative ground. Please read through the instruction manual carefully before starting to install the device. For the installation of the MAC 410 receiver into the car we recommend to turn to a specialist. Do not try to open this receiver and repair this receiver. Repairs must always be conducted by qualified specialists.

## DECLARATION OF CONFORMITY

Hereby, VOXX Electronics GmbH declares that the MAC 410 is in compliance with the essential requirements and other relevant provisions of directive 1999/5/EC. The Declaration of Conformity can be found at <http://www.mac-audio.de> in the download area of the MAC 410.

## CONTENTS

Safety Precautions	69
General information	69
Features	70
Optional equipment	72
Front panel Controls and Indicators	72
Remote Control operation	74
Remote Control Battery replacement	76
Using the TFT monitor	77
External Devices	78
Quick Start Guide	79
Audio Equalizer Controls Menu	82
System Settings	84
Disc Operation	91
Radio Tuner Operation	101
USB Operation	106
iPod®/ iPhone® Controls	110
AV-In1 / AV-In2 Operation	114
Using a Smartphone via HDMI/MHL	115
Interfacing your Smartphone - Android	115
Interfacing your Smartphone - iPhone	116
Mirror Mode	116
Connecting your Smartphone - Android/Apple	116
BlueTooth Operation	117
Rear Camera Operation	124
Steering Wheel Controls (SWC)	125
User Uploadable Wallpaper	126
Troubleshooting	127
Specifications	130
Care and Maintenance	131

## SAFETY PRECAUTIONS

- Do not mount the unit in a place which would make it difficult to operate and use whilst driving, thereby impairing your safety.
- Road traffic safety is always of paramount importance. You should only ever use the car radio if you are able to control your vehicle safely and are aware of the current traffic situation.
- If you have any difficulty reading the display or you are unable to operate the car radio, park your car and then adjust the settings.
- As a driver, you must not use any applications during the journey that could distract you from the road ahead (e.g. entering a destination for navigation, viewing images or videos, etc.).
- The announcements made by the navigation system are to be followed while taking the corresponding traffic rules into account (e.g. road signs, give way signs, rights of way, etc.).
- Listening to music at high volume can damage your hearing.
- In order to hear warning sounds (e.g. police sirens, fire sirens, etc.) do not select an excessive volume.
- Do not increase the volume when the car radio has been muted (e.g. when selecting the BT function).
- To avoid accidents, never use the video function whilst driving (with the exception of the video function for the rear view camera). Use while driving is prohibited by law.
- Using an incorrect fuse may damage the unit or cause it to catch fire.
- The unit must not be disassembled or modified.
- To prevent personal injury from electric shock or fire, protect the unit from moisture and water.

## GENERAL INFORMATION

- In the event of a malfunction, please read the instructions in the 'Troubleshooting' section. If the fault is not described, press the RESET button near the USB input to restore the factory settings.
- Only use data media in a standard format

## FEATURES

Please read the instruction manual for this product before using. The documentation provided will allow the user to fully enjoy all the features of your new MAC AUDIO MAC 410 Mobile Multimedia Receiver. Please read all of the instructions before beginning the installation and save this manual for future reference. We recommend having your MAC AUDIO MAC 410 installed by a reputable installation shop.

### DVD

- Next Chapter and Previous Chapter
- Play/Pause
- Track Direct Entry
- Disc Menu
- Selection Repeat / Track Repeat
- Disc Audio
- Disc Language
- Picture Control

### CD / MP3 / WMA

- CD text compatible
- Display of album picture (ID3-tag compatible)
- Directory search (MP3 / WMA only)
- Playback of self-made CDs/DVD+R/RWs with up to 1500 MP3 and WMA files
- Audible Forward / Reverse Track Search (CD-DA Only)
- Random, Repeat and Intro
- Play, Pause, Stop, Next Track and Previous Track

### AM / FM Tuner

- RDS (Radio Data System): AF (Alternative Frequencies), CT (Clock Time), EON (Enhanced Other Networks), PS (Programme Service), PTY (Programme Type), RT (Radio Text), TA (Traffic Announcements)
- 30 station presets (18FM/ 12AM)
- Auto stereo/mono
- Local/distance
- Auto Store

### iPod®/iPhone®

- iPod®/ iPhone® via USB
- High Speed Direct Connect Interface to Access iPhone® and iPod® Playlists, Artists, Albums
- Power Management Charges iPhone® / iPod® while Connected

### Bluetooth®

- Hands-free operation via separate microphone
- Audio streaming
- Bluetooth® module with AVRCP/A2DP profile

### Monitor

- Screen size: 17.8 cm / (7") LCD TS (Touch Screen) with LED backlight
- Screen type: high definition TFT LCD display
- Resolution: 1,152,000 sub pixels, 800 (W) x 480 (H), WVGA

## Chassis

- 1.0 DIN (Import / ISO-DIN Mountable)
- Motorized Flip-Out / Flip-Up TFT Screen

## Personal Color Adjustment (Color illustrations / background)

Extended graphical user interface adjustment with:

- 5 menu colors: green / red / orange / blue / purple (to set the background color on the LCD)
- 11 RGB light settings (keyboard / background illumination):  
blue / green / white / yellow / purple / red / aqua blue / sky blue / 3 x user-defined

## Wallpaper Selection:

- 5 Selectable Wallpaper Backgrounds / User Up-loadable Wallpaper

## General

- Front 3.5 mm A/V input
- Front USB 2.0 input with 2.1 A charge current
- Rear auxiliary audio/video input (Composite)
- Video input for rear view camera (normal and opposite hand)
- 5 line audio outputs: 2x front, 2x rear and subwoofer (4 V RMS)
- Video output for TFT monitor
- SWC (Steering Wheel Control) connection via optionally available adapter (compatible with Dietz UNICO DUAL PLUS (art. no. 66040) with cable (art. no. 66405), PAC (Pacific Accessory Corporation) SWI-PS with Metra ASWC interface profile)
- 10-Band tone control with 6 preset and 1 user-defined EQ curves
- Sub X-over frequencies 80 / 120 / 160 Hz
- Programmable volume control for each audio source
- Calibration mode for touch screen
- Power supply: 11 to 16 VDC, negative ground
- Switch output for active antenna (blue): 500 mA max, overcurrent protection
- Operating temperature: 0°C to 65°C
- Fuse 15A mini ATO
- DIN chassis dimensions: 178 x 178 x 50 mm (7" x 7" x 2")
- Front Panel USB/MicroSD card - Playback Music / Video Files via Portable Hard Drives / USB sticks.
- HDMI / MHL Connectivity - See and control smartphone apps on the larger TFT screen.  
\*Some apps may not be supported.
- Push to Talk function (voice control) for Android / iPhone mobiles

## OPTIONAL EQUIPMENT

### Rear Camera RVC1

The MAC 410 is "camera ready." Before accessing any camera features, you must purchase and install a rear video camera.

### MAC AUDIO DAB+ 200 Receiver

The MAC 410 is compatible with the DAB+ Receiver MAC AUDIO DAB+ 200. The MAC AUDIO DAB+ 200 allows radio reception in digital sound quality. For this, you must purchase and install the MAC AUDIO DAB+ 200 module. The operation of the MAC AUDIO DAB+ 200 is performed via the menu of the MAC 410. Please refer to the instructions included with the DAB+ receiver for detailed installation and operation information.

## FRONT PANEL CONTROLS AND INDICATORS

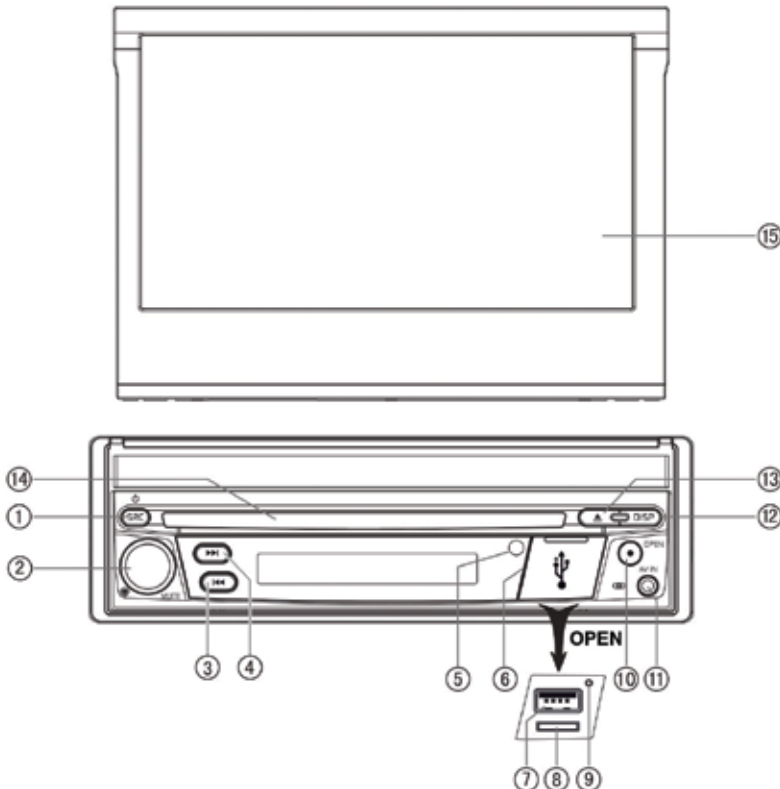

Figure 1: MAC 410 Controls and Indicators



**Notice:**

The graphic in this manual is for reference only, and may be different from the actual unit. Reference to actual unit is suggested.

1. **SRC / Power ON/OFF (⏻) button:** Press to turn the unit ON. When on, press to switch the playing source (Radio / Disc / SDHC / USB / Phone / AV-IN1 / AV-IN2 / DAB / jLink HDMI). Press and hold to turn the unit off
2. **Rotary Encoder Knob:** Rotate the knob to adjust the volume from 0 to 50. Press the knob momentarily to mute the audio. Press the knob again to restore the audio.
3. **REVERSE [⏮] Button:** Press ⏮ to seek backward. With the radio mode, Press ⏮ to seek a lower station.
4. **FORWARD [⏭] Button:** Press ⏭ to seek forward. With the radio mode, Press ⏭ to seek a higher station.
5. **IR Remote sensor:** Used to receive command signals from the remote control.
6. **Interface Cover:** Covers the MicroSD card slot, USB slot and Reset button.
7. **USB slot:** Used to connect an iPod®, MP3 player or flash device connection adapter for playback of music/video file.
8. **Micro SD card slot:** Playback of music/video files
9. **Reset Button:** Press this button to reset the system settings (except password settings) and to correct a system halt or other illegal operation. Use the tip of a pen to press the Reset button.
10. **TFT monitor [open/close] Button:** Press to activate the automatic mechanical system and move the TFT monitor into the viewing position. Press again to close the TFT. With the monitor open, press and hold to enter display angle setting mode, and rotate the knob to adjust. Press and hold after adjustment, to save TFT position or let the feature time-out after 4 seconds
11. **A/V input:** Attach a compatible A/V device.
12. **Display (DISP) button:**  
Touch to adjust the screen brightness.  
Touch and hold to turn the screen off.  
When the TFT is closed, press once and repeat to cycle through clock time, metadata, RDS information, etc. The type of information depends upon selected source
13. **EJECT [▲] Button:** Press this button to eject a DVD/CD/MP3 disc. Disc play is stopped, the disc is ejected and the unit will change to radio operation. If the disc is not removed from the unit and the button is pressed again, the disc will be re-loaded. If the disc is not removed from the disc slot within 10 seconds of being ejected, it will be automatically reloaded to prevent it from being accidentally damaged.
14. **Disc Slot:** Accepts DVD/CD/MP3 discs. If the unit is turned on, playback begins when a disc is inserted.
15. **LCD Screen and Touch Screen:** Touch icons on this screen to access menus or control function

## REMOTE CONTROL OPERATION

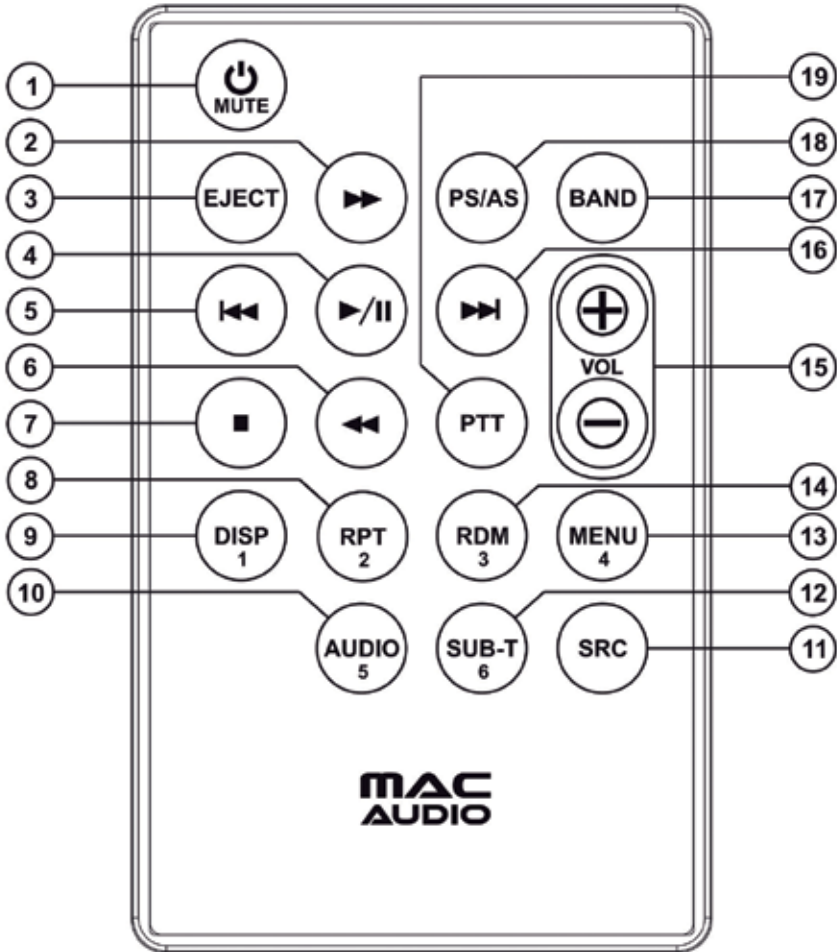









Figure 2: MAC 410 Remote Control

## Remote Control Functional Description

1. **Power  / MUTE Button:** Press this button to turn the audio output ON and OFF. Press and hold this button for 2 seconds to turn the unit off, press to turn the unit on again.
  2. **FAST FORWARD [  ] Button:** Press this button to forward Disc play 2x, 4x, 8x or 20x normal speed. Press this button while in Radio mode to search available radio station by increasing tuning frequency.
  3. **EJECT Button:** Press this button to eject a DVD/CD/MP3 disc. Disc play is stopped, the disc is ejected and the unit will change to radio operation. If the disc is not removed from the unit and the button is pressed again, the disc will be re-loaded. If the disc is not removed from the disc slot within 10 seconds of being ejected, it will be automatically reloaded to prevent it from being accidentally damaged.
  4. **PLAY / PAUSE [  ] Button:** Press this button to pause the playback of a disc. Press this button again to resume normal playback.
  5. **PREVIOUS [  ] Button:** Press this button to go back to the previous chapter, track or song during playback of a disc. Press this button while in Radio mode to search available radio station by decreasing tuning frequency.
  6. **FAST REVERSE [  ] Button:** Press this button to reverse Disc play 2x, 4x, 8x or 20x normal speed. Press this button while in Radio mode to search available radio station by decreasing tuning frequency.
  7. **STOP [  ] Button:** Stops video playback from USB/micro SD card only, skips back to video file selection selection menu.
  8. **Repeat (RPT) Button:** Repeat playback.
  9. **DISP Button:** Press this button to change the display brightness
  10. **AUDIO Button:** Press to display and select the audio language in DVD mode. Each time the button is pressed, the language changes.  
**Note: the languages for audio vary from disc to disc.**
  11. **SOURCE (SRC) Button:** Press this button to switch between and select available sources (Radio / Disc / SDHC / USB / Phone / AV-IN1 / AV-IN2 / DAB / jLink HDMI).
  12. **SUBTITLE (SUB-T) Button:** Press to display and select the subtitle language in DVD mode. Each time the button is pressed, the subtitle language changes.  
**NOTE: The type and number of languages for subtitles vary from disc to disc. The type and number of language for subtitles vary from disc to disc.**
  13. **MENU Button:** Press this button to access the root menu of a DVD or CD during playback. The disc will return to normal playback and the root menu will disappear if no selection is made within 10 seconds.
  14. **RANDOM Button (RDM):** Press this button to play tracks or chapters in random order while playing a disc.
  15. **VOLUME Button (Vol + and -):** Press these buttons to increase or decrease the playback volume.
  16. **NEXT FORWARD [  ] Button:** Press this button to skip to the next chapter, track or song during playback of a disc. Press this button while in Radio mode to search available radio station by increasing tuning frequency.
  17. **BAND Button:** Press this button to scroll though preset stations or when in disc mode, this button is used for Fast playback / Slow playback. Press this button to answer an incoming Bluetooth® phone call.
  18. **PS/AS Button:** Touch to automatically search and store all strong stations. Press and hold the button to start the scan function of the tuner. Press the button again to stop scanning.
  19. **PTT Button:** Press this button to enable the voice control of the mobile.
- NUMBER Buttons (1-6):** Press these buttons to directly access chapters and tracks, dialing phone numbers, or entering passwords.

## Notes on Remote Control Usage

Aim the remote control at the remote sensor on the unit.

- Aim the remote control at the remote sensor on the unit.
- Replace the battery from the remote control or insert a battery insulator if the battery has not been used for a month or longer.
- DO NOT store the remote control in direct sunlight or in high temperature environment, or it may not function properly.
- The battery can work for 6 months under normal condition. If the remote control won't work, please change the battery.
- Use "button shaped" lithium battery "CR2025"(3V) only.
- DO NOT recharge, disassemble, heat or expose the battery in fire.
- Insert the battery in proper direction according to the ( + ) and ( - ) poles.
- Store the battery in a place where children cannot reach to avoid the risk of accident.

## REMOTE CONTROL BATTERY REPLACEMENT

### Install Battery

Use button-shaped lithium battery CR2025 (3V) only. Insert the battery to the battery tray with proper direction according to the (+) and (-) poles.

**NOTE: Be sure and insert the positive (+) side of the battery UNDER the metal tab in the battery compartment.**

### Uninstall Battery

Slide out the battery compartment tray at the bottom on the back of the remote control.



Figure 3: MAC 410 Remote Control Battery Replacement

Lithium Battery CR2025 (3V)  
 (+) Positive facing out  
 SLIDE BATTERY DOOR DOWN

## USING THE TFT MONITOR

### Open / Close monitor

Press the [OPEN] Button on the front panel or remote control to open or close the display panel.

**NOTE: never manually open or close the display panel.**

### Change the monitor tilt angle

Due to the inherent character of LCD, you will get different vision impressions when you watch it from different angles. The display angle of this unit can be changed; hence you can select the best angle where you can get the best vision impression. Press and hold the [OPEN] Button to enter display angle setting mode, and rotate the knob to adjust.

**NOTE: never manually tilt the display panel.**

## EXTERNAL DEVICES

### AV-In1

AV-IN1 is used for playback of audio/video from an external device connected to the unit through a 3.5mm jack located on the front panel.

### AV-In2

AV-IN2 is used for playback of audio/video from an external device connected through RCA connectors located on the back of the unit.

You can connect an external audio/video device to the unit.

1. Connect the external device with an appropriate AV cable.
2. Touch the upper left corner to display the main menu.
3. Touch [AV-IN 1] / [AV-IN 2] to access external device.

**NOTE: Audio/Video device must be connected to the unit using an audio/video adapter cable that is available separately.**

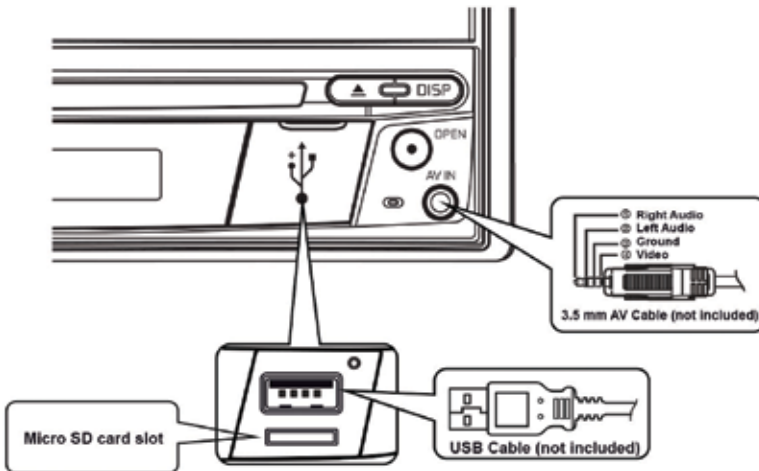

**NOTE: Video will only play when the vehicle parking brake is engaged. the parking brake must be connected for this feature to operate.**



Connecting External Devices

## QUICK START GUIDE

### Turning the Unit ON or OFF

Press the front panel SRC/Power (  ) button to turn the unit ON. To turn the unit OFF, press and hold the front panel SRC/Power (  ) button for 2 seconds.

### Selecting an Audio/Video Source, Bluetooth, Steering Wheel Controls or Backup Camera

To access an Audio/Video source:

1. Momentarily press the front panel SRC/Power button to switch between the sources or touch the SRC button located in the upper left corner of the display of a source to view the Main Menu Screen.



MAC 410 Front Panel

2. Touch the desired source icon on one of the two main menu screens. Screen 1 of 2: Disc, Radio, USB, AV-IN1, AV-IN2, DAB, SDHC, Phone (BT). Touch Next at the bottom of the screen to access Screen 2 of 2: Steering Wheel Controls (SWC), Settings, Camera, HDMI



Screen 1



Screen 2

MAC 410 Main Menu Screen

## System Settings Adjustment

To access and adjust system settings:

Touch the Settings (  ) icon on the Main Menu screen to enter the SETTINGS MENU. Sub-menus where adjustments can be made will be highlighted.

## Volume Adjustment

To increase or decrease the volume level, rotate the front panel rotary encoder knob. The unit's front panel screen will display the volume level for 2 seconds. The volume level ranges from 0 to 50 (a beep sounds, indicating that the adjustment limit has been reached). To set the Turn-On volume, press and hold the rotary encoder knob 1 second while the green volume bar is displayed after setting the desired volume level. You will hear 2 beeps to confirm the new Turn-On volume level.

## Audible Beep Confirmation

An audible beep tone confirms each function selection. The beep tone can be disabled through the Setup menu.

## Muting the Audio

Press the front panel rotary encoder knob [  /Mute ] to mute the audio from the unit. Mute icon is displayed on the LCD screen. Press the front panel rotary encoder knob again to restore the audio volume to its previous level. Adjusting the volume or using any of the audio setup features cancels the mute function.

## Equalizer Controls

Equalizer (EQ): Adjustment can be made after entering one of the audio/video sources (Disc, Radio, USB, AV-IN1, AV-IN2, DAB or BT Phone).

Touch the Equalizer (EQ) icon to view the Equalizer Control Screen to select a desired preset setting (Optimal, Classic, Rock, Jazz, Techno or Pop), Flat setting, custom User setting, make adjustments to the audio Balance and Fade levels or to turn the Loudness option ON or OFF. Touch the SRC icon to return to the current source.

## Playing a Disc

To begin playback of an Audio/Video Disc:

1. Press the front panel [  ] knob to turn the unit ON.
2. Insert a disc with the label side facing up. Playback will begin automatically.

## To eject a disc:

Press the front panel Eject (  ) button.



## Resetting the System

To correct a system halt or other illegal operation, use the tip of a pen to press and release the reset button located just below the front panel interface cover.

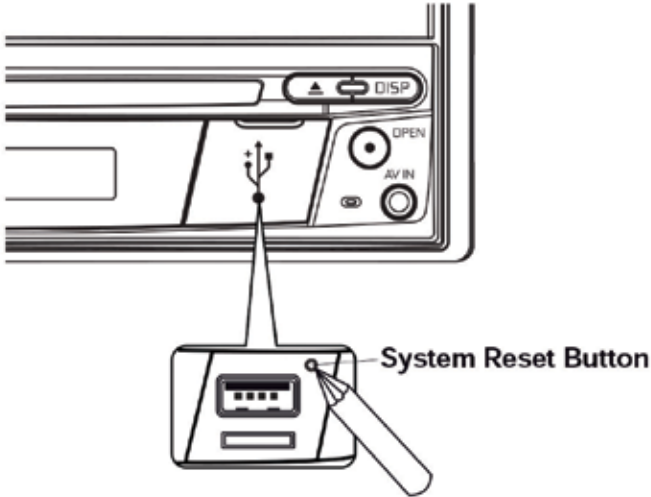

System Reset Button

After a system reset, the unit restores all factory default settings.

**Note:** If the unit is reset while a DVD is playing, the unit will return to Main Menu once the reset is complete.

## Parking Brake Inhibit

When the pink "Parking" wire is connected to the vehicle Parking Brake circuit, the front TFT monitor will display video when the Parking Brake is engaged.

## AUDIO EQUALIZER CONTROLS MENU

### Adjusting Equalizer Controls

The Equalizer adjustment screen allows the user to easily adjust the audio system to meet the acoustical characteristics of the vehicle. The acoustical characteristics vary depending on the type of vehicle and measurements.

For example: proper setting of the audio controls can improve the speakers frequency response to compensate for cabin.

The Balance/Fade levels and Loudness ON/OFF option of a selected audio/video source (Disc, Radio, USB/iPod®, AV-IN1, AV-IN2, BT) is also adjusted through the Equalizer adjustment screen.

### Equalizer (EQ) (10 Band)

1. Touch the Equalizer (EQ) icon to view and select a desired preset setting (Optimal, Classic, Rock, Jazz, Techno or Pop) or Flat setting.

**Note: The equalizer will automatically change to “USER” when individual audio functions are adjusted.**



Equalizer Adjustment Screen

2. Select a desired frequency range slide bar to be adjusted (31.5, 62.5, 125, 250, 500, 1K, 2K, 4K, 8K or 16K).
3. Touch and move the slide bar Up or Down to adjust the frequency sound level settings from -10 to +10.

### User Setting

Touch the User icon to customize each of equalizers 10 frequency bands.

### Flat Setting

Touch the Flat icon to set the equalizers 10 band frequencies to the midpoint.

## Loud Setting

Touch the buttons ON or OFF to turn the loud option. The loud option automatically alters the frequency response curve of audio to make it sound more natural when played at a lower volume level.

## Exiting the Equalizer

To exit the Equalizer menu touch the SRC icon to return to the current source.

## Fader-Balance

Touch the FAD-BAL icon on the left side of the equalizer screen to display the balance/fader screen.



Fade-Balance Adjustment Screen

### Balance

This feature is used to balance the audio output levels between the left and right side of the vehicle. Touch the ◀ or ▶ icons to change the balance control settings -20 (Left) to +20 (Right). The setting can also be changed by touching screen within the grid to move the sphere.

### Fader

This feature is used to fade the audio output levels between the front and rear of the vehicle. Touch the ▲ or ▼ icons to change the fade control settings -20 (Rear) to +20 (Front). The setting can also be changed by touching screen within the grid to move the sphere.

### Sub (Subwoofer)

This feature is used to reduce or increase the subwoofer sound level. Touch the slide bar ▲ or ▼ icons to adjust the settings.

## Exiting the Balance-Fader

To exit the balance-fader touch the SRC icon on the top left corner of the screen.

## SYSTEM SETTINGS

To access System Settings, touch the  icon on the Main Menu screen. There are seven System Settings Sub-menus (General, Audio, Time, Language, Bluetooth, DVD or Volume) that are used to adjust the performance of each option of the MAC 410. The Version Sub-menu is for information only. Touch a desired Sub-Menu and the Sub-menu will appear highlighted. The features available for adjustment will appear on the screen.



System Settings Screens

### Adjusting a Sub-Menu Feature

1. Touch the Sub-Menu feature to be adjusted.
2. Touch the ▲ or ▼ icon to view the previous or next feature page, if applicable. An options list appears on the right.
3. Touch the desired feature option once to make selection then touch again to confirm the selection.

### General Sub-menu Features

**Radio Region:** USA, China, Japan, Europe, Europe (LW), and Orient (OIRT)

Europe frequencies:

- AM Frequency Spacing - 9 kHz
- AM Frequency Band - 522 kHz ~ 1620 kHz
- FM Frequency Spacing - 50 kHz
- FM Frequency Band - 87.5 MHz ~ 107.9 MHz

**Radio Lo/Dx:** Touch the Distance or Local to increase or decrease radio tuning sensitivity to receive local or distant stations.

**TFT Standby:** Touch OFF, 10s or 20s to set the unit's front panel TFT LCD screen to stay ON continuously or to blackout the screen after 10 or 20 seconds.

**Display Adjust:** Touch Night, Dark, Normal or Bright to set the unit's front panel TFT LCD screen to be adjusted for day and night conditions.

**Beep:** Touch ON or OFF to turn the selection confirmation beep ON or OFF.

**Wallpaper:** Touch Engine Start, Blue Haze, Green Cubes, Red Swirl or Tribal to select the TFT LCD wallpaper. Touch again to confirm and set the wallpaper.

**Calibration:** The Touch Screen Calibration adjustment is used to set the parameters of the touch screen to ensure that when the screen is touched, it corresponds to the feature desired.

**Note: Never use a pen or sharp object to calibrate the touch screen as this will damage the panel.**

1. Touch the Calibrate Start icon and the first screen will appear with instructions.
2. Follow the instructions on the screen touching and momentarily holding finger or a stylus to the center of the target for 2 seconds. Repeat as the target moves to each corner of the screen and finally to the center.



Calibration Screen

3. The second screen will appear:

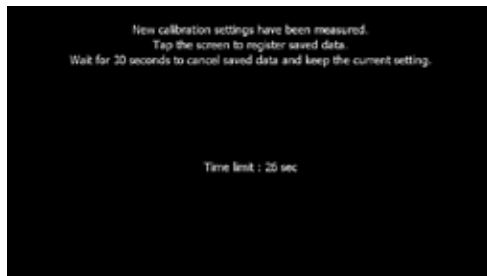

Calibration Screen Confirmation

4. If the screen is touched, the new calibration parameters will be accepted. If the screen is not touched within thirty seconds, the new parameters will be disregarded.

**Illumination:** Touch to access the Illumination screen. Touch a color to set the front panel display to the selected color.

**UI Color:** Touch green, red, amber, blue or purple to select the user interface color. Touch again to confirm and set the color.

**Demo:** Touch ON or OFF to turn the demonstration mode ON or OFF. The factory default setting is OFF.

#### **TFT Monitor Auto Open**

- If "TFT Open" is "Auto on" when the unit is turned on, the monitor automatically moves to the viewing position.
- If "TFT Open" is "Auto off" when the unit is turned on, press the OPEN button on the front panel to move the monitor into the viewing position.
- If "TFT Open" is set to "Manual", the TFT will not close when the key is turned off.

**Rear View Camera:** Press "Mirror" to turn on the mirror function, press "Normal" to turn off.

## Audio Sub-menu Features

The Audio Sub-menu is used to turn the Subwoofer output ON or OFF and to select a Subwoofer crossover frequency.



Audio Sub-menu Screen

**Subwoofer:** Touch ON or OFF to turn the subwoofer output ON or OFF.

**Subwoofer Crossover:** Touch a crossover frequency (80Hz, 120Hz or 160Hz) to set a cut-off frequency for the subwoofer's low-pass filter (LPF).

## Time Sub-menu Features

The clock appears in the top right corner of the screen during certain operations.

**Note:** The AM/PM indication will change as you continue to adjust the hour past 12.



Time Sub-menu Screen

**Date:** Touch the Date icon and use the ▲ or ▼ icons to set the day, month, and year. After setting the date, touch Save. The date will appear to the right of the DATE icon.

**Clock Mode:** Touch 12Hr to set the clock display to 12 hour time intervals using AM and PM. Touch 24Hr to set the clock display to a 24 hour time interval (or military time).

**Time:** Touch the Time icon and use the ▲ or ▼ icons to set the hour, minute, and either AM or PM. After setting the time, touch Save. The time will appear to the right of the TIME icon.



Date Settings



Time Settings

Date and Time Setting Screens

## Language Sub-menu Features

If a DVD supports more than one Subtitle or Audio language, all the languages are available for selection during playback. If the selected language is not supported by the DVD, then the default language is used.



Language Sub-menu Screen

**On Screen Display (OSD):** Touch English, German or French to select the language for the OSD Display.

**DVD Audio:** If available, this feature allows the user to select one of the languages contained on the disc for the DVD audio.

**DVD Subtitle:** If available, this feature allows the user to select one of the languages contained on the disc for the DVD subtitles.

**Disc Menu:** Allows the user to select one of the languages contained on the disc menu.

## Bluetooth Sub-menu Features

The Bluetooth audio capabilities can be used for wireless phones hands free applications. Before attempting to use the Bluetooth functions on this unit, please make sure the wireless phone to be connected supports Bluetooth functions.



Bluetooth Pairing Code Screen 2

**Bluetooth:** Touch ON or OFF to turn the Bluetooth function ON or OFF.

**Auto-Connect:** Touch ON or OFF to turn the Bluetooth Auto-Connect function ON or OFF.

**Auto-Answer:** Touch ON or OFF to turn the Bluetooth Auto-Answer function ON or OFF.

**Pairing:** This feature allows the user to create a unique 4 digit code for pairing Bluetooth devices to the unit. The factory default pairing code is "0000".

1. Touch the Pairing Code icon and the Pairing Code entry screen will appear.
2. Use the keyboard to enter a unique 4-digit Pairing Code.

**Note: If a wrong digit is entered touching the arrow will remove the number.**

3. Touch OK to confirm 4 digit pairing code.



Pairing Code Entry Screen



Pairing Code Confirmation Screen

Pairing Code Screens



## DVD Sub-menu features

**DRC:** This feature allows the user to turn the Dynamic Range Control ON for better playback for low volumes or OFF.

**Load Factory:** This feature allows the user to “Reset” to restore the factory default settings.

## Volume Sub-menu Features

The Volume Sub-menu allows the user to increase or decrease the relative volume of the audio output of each source individually.



Volume Sub-menu Screen 1



Volume Sub-menu Screen 2

Volume Sub-menu Screens

**DVD:** Touch the DVD icon to enter the setting, then use the ▲ or ▼ icons increase or decrease the relative volume level between -6 to +6.

**USB:** Touch the USB icon to enter the setting, then use the ▲ or ▼ icons increase or decrease the relative volume level between -6 to +6.

**Radio:** Touch the Radio icon to enter the setting, then use the ▲ or ▼ icons increase or decrease the relative volume level between -6 to +6.

**Bluetooth:** Touch the Bluetooth icon to enter the setting, then use the ▲ or ▼ icons to increase or decrease the relative volume level between -6 to +6.

**AV-IN1:** Touch the AV-IN1 icon to enter the setting, then use the ▲ or ▼ icons to increase or decrease the relative volume level between -6 to +6.

**AV-IN2:** Touch the AV-IN2 icon to enter the setting, then use the ▲ or ▼ icons to increase or decrease the relative volume level between -6 to +6.

**HDMI/MHL:** Touch the HDMI/MHL icon to enter the setting, then use the ▲ or ▼ icons increase or decrease the relative volume level between -6 to +6.

**iPod:** Touch the iPod icon to enter the setting, then use the ▲ or ▼ icons increase or decrease the relative volume level between -6 to +6.

**DAB:** Touch the DAB icon to enter the setting, then use the ▲ or ▼ icons to increase or decrease the relative volume level between -6 to +6.

The default relative volume level setting for all available sources is “0”.

## Version Sub-menu Features

The Version Sub-menu is used to identify the model and resident operating system as well as the hardware and software versions.



Version Sub-Menu Screen 1



Version Sub-Menu Screen 2

Version Sub-Menu Screens 1 and 2

## Exiting the System Settings Menu

To exit the System Settings menu and resume normal playback, touch the SRC icon on the screen.

## DISC OPERATION

### Compatible Audio Discs Types

This system will play the following types of discs:

- DVD - DVDs that contain audio and/or video.
- Audio discs - Audio CDs that contain audio, video and image files.
- MP3 discs - A disc that contains audio, video and image files (for example, a CD-R with downloaded MP3 files).

**NOTE: This unit is designed to play pre-recorded (original) CD/DVDs. Some burned CD / DVDs may not play due to different recording formats.**

### DVD Operation

**Note: When properly installed, DVD video cannot be displayed on the main TFT screen unless the parking brake is applied. If you attempt to play a DVD while the vehicle is moving, the TFT screen displays:**

#### **WARNING!!!**

**IT IS ILLEGAL TO VIEW VIDEO WHILE DRIVING OR OPERATING A MOTOR VEHICLE. SET PARKING BRAKE TO VIEW VIDEO.**

From the Main Menu Screen touch the DISC Icon or insert a disc into the disc slot, label side up. Playback begins when a disc is inserted correctly.

### DVD Main Menu

When a DVD is playing, touch the TFT LCD screen to view the DVD main menu. The on-screen icons and touch key areas are outlined below.



DVD Main Menu

**SRC Icon:** Touch this icon to return to the Main Menu Screen.

**DVD:** Displays the current source.

**Title/Chapter Information:** The title/chapter information displayed is the current number of the track playing, the total number of tracks on the disc, the current chapter playing and the total number of chapters on the disc.

**Time Display:** This indicator displays the time as entered by the user in the Settings Menu.

**Chapter Elapsed Playback Time:** The elapsed playback time of chapter is displayed on the screen.

**Total Playback Time:** The total playback time of disc is displayed on the screen.

More (▲/▼): Touch the ▲/▼ icons to display the next or previous page of the Disc menu.

(EQ) **Equalizer:** Touch this icon to access the Equalizer Control Menu.

(◀◀) **Previous:** Touch this icon to play the previous track.

(▶/||) **Play/Pause:** Touch this icon to begin disc playback. Touch this icon again to pause disc playback.

(▶▶) **Next:** Touch this icon to play the next track.

**Direct Entry:** Touch this icon to the display the Direct Entry Screen.

**Menu:** Touch this icon to view the DVD root menu.

**A-B:** Touch to repeat a specific portion from point A to point B of the disc. During playback touch A-B to set the starting point A. Touch A-B a second time to set the ending point B. The player will repeatedly play the part between Point A and Point B. Touch A-B a third time to cancel A-B repeat and resume playback.

**Audio:** Touch this icon to select an audio language for DVD playback. The audio language selection depends on the languages contained on the disc.

**Language:** Touch this icon to select a subtitle language for DVD playback. The subtitle language selection depends on the languages contained on the disc.

(↺) **Repeat:** Touch this icon during playback to repeat the current chapter. The icon on the screen will light and small letter C will appear below the icon and the chapter will repeat. Touch this icon a second time to repeat the current title. The icon on the TFT LCD screen will light and small letter T will appear below the icon and the title track will repeat. Touch the icon a third time to repeat the title and chapter. The icon on the main TFT LCD screen will light and small letter A will appear below the icon and the title and chapter will repeat. Touch the icon again the repeat function will be cancelled. The icon on the main TFT LCD screen will dim and playback of the remainder of the disc will resume.

**PIC:** When the PIC icon is touched the picture adjust screen appears. Touch this icon during playback to adjust the color brightness, contrast, saturation and hue. The levels can be adjusted to suit the users preferences. The adjustments are accomplished by touching the + or - icons to decrease or increase the desired setting. The settings have range of 1 to 20.

**Note: The Picture Adjustment Screen will turn OFF automatically if no adjustment is made within five seconds or if any other part of the screen is touched.**



DVD Picture Adjustment Screen

## Direct Entry

When the Direct Entry icon is touched the Direct Entry Screen appears. The user can manually select a title or a chapter. By touching ▼ icon, the user can select a chapter or title. The title or chapter can be selected by touching the corresponding number for a title or chapter. After entering the numbers, touch the OK icon. If a wrong digit is entered, touching the arrow will remove the number. After touching OK, playback will begin.



DVD Chapter and Title Direct Entry Screen

## Inserting a Disc

Upon inserting a DVD disc, DVD mode is entered and disc play begins. A disc cannot be inserted if there is already a disc in the unit or if the power is off.

**Note: DVD-R and DVD-RW will not play unless the recording session is finalized and the DVD is closed.**

**Ejecting a Disc:** Press the Eject (▲) button on the front of the unit to eject the disc. The unit automatically reverts to Tuner mode. You may eject a disc with the unit powered off. The unit will remain off after the disc is ejected.

**Resetting the Loading Mechanism:** If the disc loads abnormally or an abnormal core mechanism operation occurs, press and hold the Eject (▲) button on the front of the unit to reset the loading mechanism. Normal operation resumes.

**Accessing DVD Mode:** To switch to DVD mode when a disc is already inserted, touch SRC on the TFT LCD screen to access the source menu. Touch the disc icon.

## Multi-Language Discs (DVD Only)

**Changing Audio Language:** If you are watching a disc recorded in multiple languages, touch the TFT LCD screen, then touch AUDIO to choose a language. Each time the icon is touched the language will change.

**Changing Subtitle Language:** If you are watching a disc recorded in multiple languages with subtitles, touch the TFT LCD, then touch Language screen to choose the language that you would like the subtitles to appear.

## Playback Information

During DVD and VCD playback, touch the TFT LCD screen to display playback information on the screen, including the current playback time.

### DVD Playback Information



- DVD Video – Format of current disc.
- Time 00:01:30/00:36:10 – Indicates the playback time of the current track.
- Title 5/08 – Indicates the fifth of 8 titles on the DVD is currently playing.
- Chapter 2/16 – Indicates that the second of 16 chapters on the DVD is currently playing.

### VCD Playback Information





- VCD2.0 – Format of current disc.
- Time 00:01:30/00:36:10 – Indicates the playback time of the current track.

## General Disc Information

### Disc Properties

Symbol	12cm Disc Properties	Max Play Time
	Single side single layer (DVD-5) Single side double layer (DVD-9) Double side single layer (DVD-10) Double side double layer (DVD-18)	(MPEG 2 Method) 133 minutes 242 minutes 266 minutes 484 minutes
	Single side single layer (VCD)	(MPEG 1 Method) 74 minutes
	Single side single layer	74 minutes

### Disc Symbols

Symbol	Meaning
	Number of voice languages recorded. The number inside the icon indicates the number languages on the disc (maximum of 8).
	Number of subtitle languages available on the disc (maximum of 32).
	Number of angles provided (maximum of 9).
	Aspect ratios available. "LB" stands for Letter Box and "PS" stands for Pan/Scan. In the example on the left, the 16:9 video can be converted to Letter Box video.
	Indicates the region code where the disc can be played. <ul style="list-style-type: none"> <li>• Region 1: USA, Canada, East Pacific Ocean Islands</li> <li>• Region 2: Japan, Western Europe, Northern Europe, Egypt, South Africa, Middle East</li> <li>• Region 3: Taiwan, Hong Kong, South Korea, Thailand, Indonesia, South-East Asia</li> <li>• Region 4: Australia, New Zealand, Middle and South America, South Pacific Ocean Islands/Oceania</li> <li>• Region 5: Russia, Mongolia, India, Middle Asia, Eastern Europe, North Korea, North Africa, North-West Asia</li> <li>• Region 6: Mainland China</li> <li>• ALL: All regions</li> </ul>

## CD Operation

From the Main Menu Screen touch the DISC icon or insert a CD into the disc slot, label side up. Playback begins in CD mode when a disc is inserted correctly.

### CD Main Menu

The on-screen icons and touch key areas are outlined below.



CD Main Menu

**SRC Icon:** Touch this icon to return to the Main Menu Screen.

**DISC:** Displays the current source.

**Track Number:** Lists the current track playing and the total number of tracks contained on the disc.

**Time Display:** This indicator displays the time as entered by the user in the Settings Menu.

**CD Disc Information Display:** Displays the artist, the title of the track and the title of the album.

**More ( ▼/▲ ):** Touch the ▼/▲ icons to display the next or previous page of the Disc menu.

**( ◀◀ ) Previous:** Touch this icon to play the previous track.

**( ▶/|| ) Play/Pause:** Touch this icon to begin disc playback. Touch this icon again to pause disc playback.

**( ▶▶ ) Next:** Touch this icon to play the next track.

**List:** Touch this icon to access the list of tracks contained on the disc. Touch a desired track icon twice and the track will begin playing.

**( ⌂ ) Shuffle:** Touch this icon to play tracks in the directory in a random order. The icon will light on the main CD screen.



(↺) **Repeat:** Touch this icon to repeat playback of the current track. The icon on the TFT LCD screen will light and small number 1 will appear below the icon and the track will repeat. Touch this icon a second time and the album will repeat. The icon on the TFT LCD screen will light and small letter a will appear below the icon and the album will repeat. Touch the icon again the repeat function will be cancelled. The icon on the TFT LCD screen will dim and playback of the remainder of the disc will resume.

(EQ) **Equalizer:** Touch this icon to access the Equalizer Control Menu.

**Direct Entry:** Touch this icon to the display the Direct Entry Screen.

**Track Elapsed Playback Time:** The elapsed playback time of track is displayed.

**Track Total Playback Time:** The total playback time of track is displayed.

## CD List

Touching the List icon will display the CD List Screen. The CD List Screen illustrates the contents of a CD disc. The contents are divided into folders and various file types. The file types are audio tracks, Audio Video Interleave (AVI) files, and image files such as JPEGS. AVI files is a format designed to store both audio and video data for simultaneous playback. Touching the icon will display the files present on the disc.



CD List Screen

(🎵) **Audio Files:** Touch the audio file icon to display the audio files. Touch the audio file icon to select a track. Touch the audio file icon again to confirm and playback will begin.

(📁) **Video Files:** Touch the video file icon to display the video files. Touch the video file icon to select a video file. Touch the video file icon again to confirm and playback will begin.

(🖼️) **Image Files (JPEG etc):** Touch the image icon to display a folder or individual JPEG files. Touch the image icon to select a folder or an individual JPEG file. In the case of a JPEG folder touch the folder icon twice and the contents of the folder will be displayed. Touch the JPEG image icon to select and view an individual JPEG file.

(📁) **Folders:** Touch the icon to display the folder/file hierarchy. Touch the folder icon twice and the contents of the folder will be displayed. Touch the file's icon to select a file. Touch the icon again to confirm and open the file.

## Track Direct Entry

When the Direct Entry icon is touched the Direct Entry Screen appears. The user can manually select a track by touching the corresponding number. After entering the track numbers touch the OK icon. If a wrong digit is entered touching the arrow will remove the number. After touching OK playback will begin.



CD Track Direct Entry Screen

## Controlling Playback

**Inserting a Disc:** Upon inserting a CD, disc play begins. You cannot insert a disc if there is already a disc in the unit or if the power is off.

**Ejecting a Disc:** Press the Eject (▲) button on the front of the unit to eject the disc. The unit automatically reverts to Tuner mode. You may eject a disc with the unit powered off. The unit will remain off after the disc is ejected.

**Resetting the Loading Mechanism:** If the disc loads abnormally or an abnormal core mechanism operation occurs, press and hold the Eject (▲) button on the front of the unit to reset the loading mechanism. Normal operation resumes.

**Pausing Playback:** Touch the Play/Pause (▶/||) icon to suspend or resume disc play.

**Moving Through Tracks:** Touch the Next (▶▶) icon to advance to the next track on the disc. Touch the Previous (◀◀) icon to move to the previous track.

**Repeat Playback:** Touch the  icon to alter repeat mode according to the following:

- CD-DA: Repeat Track > Repeat Album > Repeat Off
- CD-R/RW: Repeat Track > Repeat Album > Repeat Off

**Random Play Select:** Touch the Random (⌘) icon to play the tracks on the disc in a random, shuffled order. Touch the Random (⌘) icon again to cancel Random Play mode.

**Note:** CD-R and CD-RW will not play unless the recording session is finalized.

## MP3/WMA Operation

MP3 is a format for storing digital audio. An audio CD-quality song can be compressed into the MP3 format with very little loss of quality, while taking up much less space. Insert a MP3 Disc into the disc slot, label side up. Playback begins in MP3 mode when a disc is inserted correctly. The unit plays the songs in the order they were burned on to the disc. The menu for playing audio MP3 music files is the same as previously described for CD discs.

### Media and File Requirements

This player allows you to play back MP3 and WMA files recorded onto CD-R/RWs, DVD+R/RWs, and DVD-R/RWs. For CD-RW discs, please make sure it is formatted using the full method and not the quick method to prevent illegal disc operation.

For the greatest file capacity, Dual Layer DVD's can be used when burning music to a disc.

### MP3 Format Compatibility

The file naming formats listed below are compatible with this unit:

- ISO 9660 – file name: 12 characters, file extension: 3 characters
- ISO 9660 – file name: 31 characters, file extension: 3 characters
- Joliet – 64 characters

If the file or folder name does not conform to ISO 9660 file system standards, it may not be displayed or played back correctly. Use the following settings when compressing audio data for your MP3 disc:

- Transfer Bit Rate: 128kbps
- Sampling Frequency: 48kHz

When recording MP3 up to the maximum disc capacity, disable additional writing. For recording on an empty disc up to maximum disc capacity, use the "Disc at once" setting.

### MP3 Playing Order

When selected for play, files and folders are accessed in the order they were written by the CD writer. As a result, the order in which they are expected to be played may not match the order in which they are actually played. You may be able to set the order in which MP3/WMA files are to be played by writing them onto a medium such as a CD-R with their file names beginning with play sequence numbers such as "01" to "99".

## Controlling Playback

**Inserting a Disc:** Upon inserting a MP3/WMA disc, disc play begins. You cannot insert a disc if there is already a disc in the unit or if the power is off.

**Ejecting a Disc:** Press the Eject (▲) button on the front of the unit to eject the disc. The unit automatically reverts to Tuner mode. You may eject a disc with the unit powered off. The unit will remain off after the disc is ejected.

**Resetting the Loading Mechanism** - If the disc loads abnormally or an abnormal core mechanism operation occurs, press and hold the Eject (▲) button on the front of the unit to reset the loading mechanism. Normal operation resumes.

**Playing MP3/WMA Files:** After inserting a MP3/WMA disc, files will play in the sequence of the "Root" directory.

**Note: When burning MP3 / WMA files onto a DVD disc, use the 2X or 4X burning option, if available. This slower burning speed will help eliminate buffer errors and increase disc reading reliability. Also, use folders when burning large numbers of songs / files to a disc for easy music navigation. Select the "Disc at Once" option and close your disc.**

**Note: CD-R and CD-RW will not play unless the recording session is finalized.**

**Pausing Playback:** Touch the Play/Pause (▶||) icon to suspend or resume playback.

**Moving Through Tracks:** Touch the Next (▶▶) icon to advance to the next track  
Touch the Previous (◀◀) icon to move to the previous track on the MP3 disc.

**Repeat Playback:** Touch the Repeat (↺) icon to alter repeat mode as follows: Repeat Single > Repeat Folder > Repeat All > Repeat Off.

**Random Play Select:** Touch the Random (⌘) icon to play the tracks on the MP3 disc device in a random, shuffled order. Touch the Random (⌘) icon again to cancel Random Play mode.

## RADIO TUNER OPERATION

From the main menu screen touch the radio icon. The radio tuner display screen appears.

### Radio Tuner TFT Display

The on-screen icons and touch key areas are outlined below.



Radio Tuner TFT Display Screen

**SRC Icon:** Touch to view the SOURCE MENU and select a new playback source.

**Radio:** Displays the current source.

**Time Display:** This indicator displays the time as entered by the user in the Settings Menu.

**Preset List:** Provides a display of the preset frequencies. Touch to recall a preset station. The radio can store 6 FM1, 6 FM2, 6 FM3, 6 AM1, and 6 AM2 frequency presets.

**Local/Distance:** Displays the local distant setting.

**Stereo:** Displays stereo radio signal reception.

**FM1:** Displays the current preset frequency band.

**P1 through P6:** Displays the current preset frequency within the preset frequency band that currently playing.

**DLF:** Displays the radio station/frequency that is currently playing.

**More (▲/▼):** Touch the ▲/▼ icons to display the next or previous page of the Tuner menu.

**(◀◀) Previous/Manual Seek:** Touch this icon to momentarily seek the previous available radio station. Touch and hold this icon to manually tune the radio in 50kHz (for FM) or 9kHz (for AM) increments. Default mode is resumed after 10 seconds of inactivity.

**(AS) Auto Store:** Touch to automatically search and store all strong stations.

**(▶▶) Next/Manual Seek:** Touch this icon to momentarily seek the next available radio station or touch and hold to manually tune the radio in 50kHz (for FM) or 9kHz (for AM) increments. Default mode is resumed after 10 seconds of inactivity.

**Band:** Touch to change between AM/FM bands.

**Option:** Touch this icon to display the Options screen.

**Save:** Touch this icon to save a radio station frequency in one or all six preset stations on FM band 1, 2, 3 or AM band 1 and 2.

**Local/Distance:** Touch to select and activate local and distant station reception. When the Local function is on, only radio stations with a strong local radio signal are played.

**Direct Entry:** Touch this icon to the display the Direct Entry Screen.

**(EQ) Equalizer:** Touch this icon to access the Equalizer Control Menu.

## Option Screen

Touching the Options icon will display the following RDS, AF, EON, TA, TA Volume, CT and PTY functions on the Tuner TFT LCD display screen.



Radio Tuner Option Screen

## RDS Basics

Radio Data System (RDS) enables traffic reports to be received and provides many facilities, including enabling the radio station name to be displayed on the radio display.

Touch on the selected option to change the setting.

- [RDS]: To turn on or off "RDS" function.
- [AF]: To turn on or off "AF" function.
- [CT]: To turn on or off "Clock Time" synchronization function.
- [EON]: To turn on or off "EON" function.
- [TA]: To turn on or off "TA" function.
- [PTY]: To show PTY list.
- [VOL]: Touch [◀] / [▶] to adjust TA volume.

**AF**

The receiver can automatically switch to an alternative frequency (AF) of the same station if the reception becomes poor. Press the OFF/ON touch-point to turn the automatic scanning for alternative frequencies of an RDS broad-cast station off and on.

**EON ( Enhanced Other Networks )**

When EON data is received, the EON indicator lights and the TA and AF functions are enhanced.

TA: Traffic information can be received from the current station or stations in other network.

AF: The frequency list of preset RDS stations is updated by EON data. EON enables the radio to make fuller use of RDS information. It constantly updates the AF list of preset stations, including the one that currently tuned into. If you preset a station around the area at your home, you will later be able to receive the same station at an alternative frequency, or any other station serving the same program, EON also keeps tracking of locally available TP (Traffic Program) stations.

**TA**

Press the TA ON/OFF button to switch the priority for traffic announcements on or off.

**VOL (TA Volume)**

In the OPTION menu, press the TA VOL button. Adjust the desired volume with the ◀ or ▶ button. Press the OPTION button. The radio menu is displayed again, the set volume is stored.

**CT ON/OFF**

(Clock Time, RDS feature) When enabled the radio system clock is synchronized with broadcasters time signal setting the clock automatically. In some regions where daylight savings time is not adhered to, the system clock will be off by 1 hour. In these cases, set CT to OFF and manually set the clock.

**PTY**

Program type (PTY) allows users to find similar programming by genre. Touch the PTY icon to access the program type search screen. If no matched PTY has been found, the unit will return to the original radio frequency.



PTY Screen

There are 27 categories in the PTY function.

1. None	8. Adult Hits	15. Jazz	22. Personality
2. News	9. Soft Rock	16. Classic	23. Public
3. Info	10. Top 40	17. RGB	24. College
4. Sports	11. Country	18. Soft RGB	25. Weather
5. Talk	12. Oldies	19. Language	26. Test
6. Rock	13. Soft	20. Religious Music	27. Alert
7. Classic Rock	14. Nostalgia	21. Religious Talk	

## Direct Entry Tuning

When the Direct Entry icon is touched the Direct Entry Screen appears. The user can enter the desired radio station frequency using the on-screen number pad. After entering the radio station frequency touch the OK icon. If a wrong digit is entered touching the green arrow will remove the number. After touching OK the radio will tune to the entered station. Playback will begin.



Radio Direct Entry Screen

## Using Preset Stations

Six numbered preset icons store and recall stations for each band. All six stored stations (P1 through P6) for the current band appear on the screen.

### Storing a Station

1. Select a band (if needed), then tune to a desired radio station frequency.
2. Touch the on-screen Save icon. The following screen will appear.



Preset Save Screen



3. Touch the preset number in which you would like to store the current station. The station frequency is displayed at the top of the menu. The preset number will appear highlighted. The station frequency will be stored in the highlighted preset. The station will be displayed on the Tuner TFT LCD screen. A station can also be stored by touching and holding the preset icon to store the station currently tuned as a preset.

## Recalling a Station

1. Select a preset band (if needed).
2. Touch an on-screen preset icons (P1 through P6) to select the corresponding stored station.



Preset Station Screen

## Auto Store (AS)

To select six strong stations and store them in the current band. This feature is most useful when travelling in an area where you are not familiar with the local stations.

1. Select a band (if needed).
2. Touch the AS icon to activate the Auto Store function. FM Band 1 will be filled if enough stations are detected. The AM Bands function in a similar manner. As new stations are found they will replace stations already stored in that band.

**Note: If stations have already been set as favorites, activating the Auto-Store feature will erase those stations and enter the new strong stations.**

## Local/Distance Radio Station Seeking

When the Local function is on, only radio stations with a strong local radio signal are played.

To activate the Local function in the AM/FM tuner mode, touch the More on the Tuner TFT LCD screen. The Local/Distance icon is revealed. Touch Local or Distance to turn the local/distance function on or off. When the Local or Distance function is active, the Local or Distance indicator at the top of the screen is illuminated.

## USB OPERATION

The unit will read the audio/video files on USB devices automatically.

**NOTE: The USB ports will recognize most USB flash memory devices and portable hard drives. Hard drives must be formatted to FAT32 and NTFS is not supported.**

### Inserting/Removing a USB Device or microSD Card

**Note: The microSD card is used to update navigation software only.**

To insert a USB device or microSD card:

1. Locate the Interface Cover on the front of the radio.

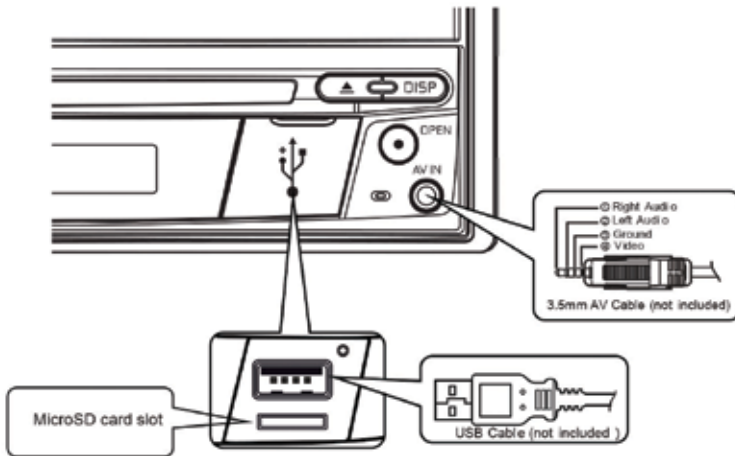

USB Slot and microSD Card Slot Location

2. Lift the protective cover to reveal the USB slot and microSD card slots.
3. Insert the USB device/microSD card into the USB/microSD card connectors.

**Note: microSD cards are inserted into the microSD card slot until a click is heard. The click will ensure that the card is securely inserted to the unit.**

To remove the USB device or microSD card:

1. Touch the SRC icon on the main menu or press the SRC button on the front panel to switch to another mode.
2. Remove the USB device or microSD card from the connector.

## USB Operation

From the main menu screen touch the USB icon.

### USB Micro SD Card Main Menu

The on-screen icons and touch key areas are outlined below.



USB Main Menu

**SRC Icon:** Touch this icon to return to the Main Menu Screen.

**Scrolling Display:** Displays current track information.

**Track Number:** Lists the current audio track playing and the total number of audio tracks in audio mode. Lists the current video folder and the total number of video folders in video mode.

**Time Display:** This indicator displays the time as entered by the user in the Settings Menu.

**More (▲/▼):** Touch the ▲/▼ icons to display the next or previous page of the USB menu.

**(◀◀) Previous:** Touch this icon to play the previous track.

**(▶/||) Play/Pause:** Touch this icon to begin playback. Touch this icon again to pause playback.

**(▶▶) Next:** Touch this icon to play the next track.

**List:** Touch this icon to access the list of audio and video files contained on the USB device. Touch a folder icon and the contents of the folder will be displayed. Touch a desired track icon twice and the track will begin playing.

**(↻) Shuffle:** Touch this icon to play audio or video tracks in a random order. The icon will light on the main TFT LCD screen.

(  ) **Repeat:** In audio mode touch this icon to repeat playback of the current audio track. The icon on the main TFT LCD screen will light and a small letter A will appear below the icon and all the audio tracks will repeat. Touch this icon again and single track will repeat. The icon on the TFT LCD screen will light and small number 1 will appear below the icon. Touch the icon again the repeat function will be cancelled. The icon on the main TFT LCD screen will dim and playback of the remainder of the tracks will resume.

In video mode touch this icon during playback to repeat the current track. The icon on the main TFT LCD screen will light and small number 1 will appear below the icon and the track will repeat. Touch the icon again to repeat all the tracks will repeat. The icon on the main TFT LCD screen will light and small letter A will appear below the icon and all the tracks will repeat. Touch the icon again the repeat function will be cancelled. The icon on the main TFT LCD screen will dim and playback of the remainder of the tracks will resume.

(  ) **Equalizer:** Touch this icon to access the Equalizer Control Menu.

**Direct Entry:** Touch this icon to the display the Direct Entry Screen.

## USB Micro SD List

Touching the List icon will display the USB List Screen. The USB List Screen illustrates the audio and video files present in the USB device. The contents are divided into folders and various file types. The file types consist of audio and video files. Touching the folder icon will display the files present in the folder.



USB List Screen

(  ) **Audio Files:** Touch the audio file icon to display the audio files. Touch the audio file icon to select a track. Touch the audio file icon again to confirm and playback will begin.

(  ) **Video Files:** Touch the video file icon to display the video files. Touch the video file icon to select a video file. Touch the video file icon again to confirm and playback will begin.

(  ) **Image Files (JPEG etc):** Touch the image icon to display a folder or individual JPEG files. Touch the image icon to select a folder or an individual JPEG file. In the case of a JPEG folder touch the folder icon twice and the contents of the folder will be displayed. Touch the JPEG image icon to select and view an individual JPEG file.

(  ) **Folders:** Touch the icon to display the folder/file hierarchy. Touch the folder icon and the contents of the folder will be displayed. Touch the file's icon to select a file. Touch the icon again to confirm and open the file.

## Direct Entry

When the Direct Entry icon is touched the Direct Entry Screen appears. The user can manually select a track by touching the corresponding number. After entering the track numbers touch the OK icon. If a wrong digit is entered touching the arrow will remove the number. After touching OK playback will begin.



USB Track Direct Entry Screen

## Moving through Tracks

Touch the Next (  ) icon to advance to the next track on the USB device.

Touch the Previous (  ) icon to move to the previous track on the USB device.

## Pausing Playback

Touch the Play/Pause (  ) icon to suspend or resume playback.

**PIC:** When the PIC icon is touched the picture adjust screen appears. Touch this icon during playback to adjust the color brightness, contrast, saturation and hue. The levels can be adjusted to suit the users preferences. The adjustments are accomplished by touching the + or - icons to decrease or increase the desired setting. The settings have range of 1 to 20.



USB Picture Adjust Screen

**Note: The Picture Adjustment Screen will turn OFF automatically if no adjustment is made within five seconds or if any other part of the screen is touched.**

## iPod®/iPhone® CONTROLS

### Accessing iPod® Mode

The user can control an iPod®/iPhone® using the touch screen to access, albums, songs, videos, etc.

The unit will automatically switch to iPod® mode when an iPod®, iPod® touch or iPhone® is plugged into the front panel USB connector. Also the iPod® can be accessed from the Main Menu Screen by touching the iPod® icon (only available when an iPod® or iPhone® is connected to the front panel USB connector).



Main Menu Screen with iPod® Icon

### iPod®/iPhone® Main Menu

The on-screen icons and touch key areas are outlined below.



iPod®/iPhone® Main Menu

**SRC Icon:** Touch this icon to return to the Main Menu Screen.

**iPod:** Displays the current source.

**Track Number:** Lists the current audio track playing and the total number of audio tracks in audio mode.

**Time Display:** This indicator displays the time as entered by the user in the Settings Menu.

**More ( ▲/▼ ): Touch the p/q icons to display the next or previous page of the iPod® menu.**

**( ⏪ ) Previous:** Touch this icon to play the previous track.

**( ▶/⏸ ) Play/Pause:** Touch this icon to begin playback. Touch this icon again to pause playback.

**( ⏩ ) Next:** Touch this icon to play the next track.

**List:** Touch this icon to access the list of audio files contained on the iPod®. Touch a folder icon and the contents of the folder will be displayed. Touch a desired track icon twice and the track will begin playing.

**( ⌘ ) Shuffle:** Touch this icon to play audio or video tracks in a random order. The icon will light on the main TFT LCD screen.

**( ↺ ) Repeat:** In audio mode touch this icon to repeat playback of the current audio track. The icon on the main TFT LCD screen will light and a small letter A will appear below the icon and all the audio tracks will repeat. Touch this icon again and single track will repeat. The icon on the TFT LCD screen will light and small number 1 will appear below the icon. Touch the icon again the repeat function will be cancelled. The icon on the main TFT LCD screen will dim and playback of the remainder of the tracks will resume.

**( EQ ) Equalizer:** Touch this icon to access the Equalizer Control Menu.

**Direct Entry:** Touch this icon to the display the Direct Entry Screen.

### iPod® List

Touching the List icon will display the iPod® List Screen. The iPod® List Screen illustrates the audio files present in the iPod®. The contents are divided into folders and files. Touching the folder icon will display the files present in the folder.



iPod®/iPhone® List Screen

(🎵) **Audio Files:** Touch the audio file icon to display the audio files. Touch the audio file icon to select a track. Touch the audio file icon again to confirm and playback will begin.

## Controlling Playback

### Direct Entry

When the Direct Entry icon is touched the Direct Entry Screen appears. The user can manually select a track by touching the corresponding number. After entering the track numbers touch the OK icon. If a wrong digit is entered touching the arrow will remove the number. After touching OK playback will begin.



iPod®/iPhone® Track Direct Entry Screen

### Moving through tracks

Touch the Next (▶▶) icon to advance to the next track on the iPod®.

Touch the Previous (◀◀) icon to move to the previous track on the iPod®.

### Pausing Playback

Touch the Play/Pause (▶||) icon to suspend or resume playback.



**PIC:** When the PIC icon is touched the picture adjust screen appears. Touch this icon during playback to adjust the color brightness, contrast, saturation and hue. The levels can be adjusted to suit the users preferences. The adjustments are accomplished by touching the + or - icons to decrease or increase the desired setting. The settings have range of 1 to 20.

**Note:** The Picture Adjustment Screen will turn OFF automatically if no adjustment is made within five seconds or if any other part of the screen is touched.



iPod®/iPhone® Picture Adjust Screen

## AV-IN1/AV-IN2 OPERATION

### AV-In1

AV-In1 is used for playback of audio/video from an external device connected to the unit through a 3.5mm jack located on the front panel. The unit can increase or decrease the volume of the connected device. All other controls are done on the connected device.

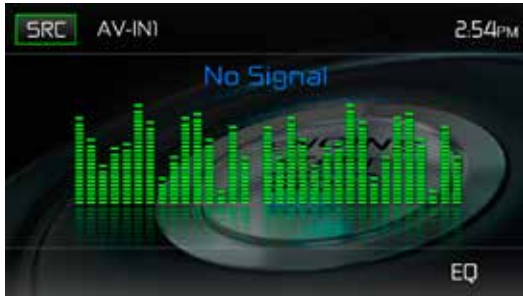

AV-In1 Screen (No Signal)

### AV-In2

AV-In2 is used for playback of audio/video from an external device connected through RCA connectors located on the back of the unit. The unit can increase or decrease the volume of the connected device. All other controls are done on the connected device.

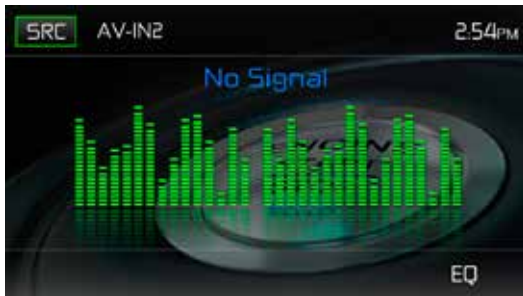

AV-In2 Screen (No Signal)

**Note:** Audio/Video device must be connected to the unit using an audio/video adapter cable that is available separately.

**Note:** Video will only play when the vehicle parking brake is engaged. This is designed to meet European standards and laws. The brake must be connected for this feature to operate.

## USING A SMARTPHONE VIA HDMI / MHL

What is HDMI? HDMI (High Definition Multimedia Interface) is a digital interface for audio and video sources. HDMI is a digital replacement for analog video standards (Such As “Audio-Video Input” via RCA Cables).

What is MHL? MHL (Mobile High-Definition Link) is an industry standard for a mobile audio / video interface that allows consumers to connect mobile phones, tablets, and other portable consumer electronics (CE) devices to high-definition televisions (HDTVs) and mobile multimedia receivers.

HDMI / MHL allows you to use the multimedia touch screen to control your mobile device.

**NOTE: It may not be legal to view apps on a smartphone while driving or controlling a vehicle. It is the drivers responsibility to obey local and federal laws while driving or controlling a vehicle.**

## INTERFACING YOUR SMARTPHONE - ANDROID

Depending on your model and brand of smartphone HDMI / MHL may not be supported. Check your smartphone documentation for supported features. Most Android smartphones will require an app that must be downloaded from Google Play Store. Search for “MAC AUDIO HDMI / MHL Connect” in the search bar.

**NOTE: In order to connect your smartphone, you will need an HDMI / MHL adapter for your particular brand of smartphone. In some cases, you may need to connect the additional micro USB port (On the adapter itself) to a power source in order for the HDMI / MHL adapter to function properly.**

Smartphone HDMI / MHL adapters are available at your local mobile phone retailer. For example, if you have a Samsung S3 / S4 / S5 or Note 2, you would buy the below HDMI / MHL adapter:

### **Samsung**

**ET-H10FAUWESTA Micro USB to HDMI 1080P HDTV Adapter Cable  
(For Samsung Galaxy S3 / S4 / S5 and Note 2)**

Smartphone brands are usually only compatible with the same brand of HDMI / MHL adapter.

## INTERFACING YOUR SMARTPHONE - IPHONE 6® / IPHONE 6 PLUS® / IPHONE 5® / IPHONE 5S® / IPHONE 5C®

**NOTE:** In order to connect your smartphone, you will need the “Apple Lightning Digital AV adapter” (HDMI adapter). No app or software is needed for Apple devices.

Apple HDMI adapters are available at your local mobile phone retailer. **Apple devices do not require a BT connection.**

### MIRROR MODE (IPHONE SUPPORTS MIRROR MODE ONLY)

Mirror Mode allows the image from the smartphone to be displayed on the larger head unit screen. There is no touch screen control from the head unit screen. You must control the apps from the smartphone.

**NOTE:** All apps may not be supported / displayed when connected via the Apple Lightning Digital AV adapter.

#### General

1. Incoming calls or messages may pause media output. Media will resume after the call or message.
2. Simultaneously running multiple apps on your smartphone while screen sharing places heavy demand on the smartphone, potentially affecting its performance. Close unused apps on your smartphone to enhance the screen sharing feature of the head unit.
3. If you are having trouble seeing your smartphone display on the head unit screen, try connecting your smartphone (With Apple Lightning AV or HDMI / MHL adapter) to another device such as a flat panel TV with HDMI input. If you cannot see the smartphone display on the flat panel TV, the smartphone does not support HDMI.

## CONNECTING YOUR SMARTPHONE - ANDROID / APPLE

### 1. MAC AUDIO HDMI / MHL Connect App Installation Procedure

Download and install the MAC AUDIO HDMI / MHL Connect app from Google Play (Android Devices Only) onto your smartphone.

### 2. Smartphone / Head Unit BT Connection

In order to have full touch screen control (Android Devices Only) from the head unit screen (via the HDMI / MHL Connect app), a BT connection is required between your smartphone and head unit. Refer to the head unit / smartphone documentation for further information on pairing / connecting devices.

### 3. Connect Your Smartphone (Refer to Wiring Diagram)

Connect your smartphone to the HDMI / MHL adapter. Connect one end of the HDMI cable to the HDMI / MHL adapter. Connect the remaining end of the HDMI cable to the MAC AUDIO multimedia head unit HDMI input (Rear chassis panel). Consult your smartphone documentation for instructions on how to access HDMI / MHL on your device.

### 4. Touch Screen Calibration Start

Launch the HDMI / MHL Connect app on your smartphone (Android Devices Only). Using the head unit touch screen, go to Settings in the HDMI/MHL Connect app. Scroll down and press the Touch Screen Calibration "Start" button.

### 5. Touch Screen Calibration

Once the touch screen is calibrated (Android Devices Only), scroll up, and press System Settings to return to the main HDMI / MHL Connect page. Press "Mobile Home Page" to access your smartphone from the touch screen of the MAC AUDIO multimedia head unit. Touch the "Car Home Page" to return to the Main Source Menu of the head unit. This calibration is performed once per phone when initially set-up.

## BLUETOOTH® OPERATION

**NOTE: The distance between this unit and your cellular phone must be 8 feet (2.4 meters) or less for sending and receiving voice and data via Bluetooth wireless technology.**

Please make sure your mobile phone supports Bluetooth® functions (Headset or Handsfree profiles or both). Adhere to the following guidelines for successful operation.

- Before using Bluetooth® functions, you must pair your mobile phone to the MAC 410 head unit (see "Pairing the Bluetooth® System with Your Mobile Phone and Head Unit"). To ensure the best reception for pairing and re-connection, please make sure the mobile phone battery is fully charged before you begin.
- Try to perform pairing within a few minutes of the mobile phone being turned on.
- Once the unit has been paired with the mobile phone, the unit's model number, "MAC 410", will be displayed on the mobile phone.
- To achieve the best performance, always keep the mobile phone within 3 meters of the head unit.
- Always keep a clear path between the mobile phone and the head unit. Never place a metal object or any other obstacle between the mobile phone and the head unit.
- Some mobile phones may have a "Power Saving Mode" option. PLEASE DO NOT use the power saving mode with the MAC 410.
- Before accepting or making a call, make sure your mobile phone's "Bluetooth® function" is turned on.
- To ensure the best conversation quality/performance, stay within one meter of the microphone when talking.
- To manually disconnect the mobile phone from the head unit, press the "Chain Link" icon on the Bluetooth® user interface (next to the mobile phone name) and the Bluetooth® will be "disconnected", but still paired.

## Bluetooth User Interface

The on-screen icons and information for Bluetooth® functions are outlined below.





Bluetooth User Interface Screen

**SRC Icon:** Touch this icon to return to the Main Menu Screen.

**Bluetooth:** Displays the current source.

**MAC AUDIO 2525:** Indicates the device that is paired with the unit.

(): Indicates whether the unit is connected with a Bluetooth® device. Touch to connect to a Bluetooth® device.

(): Touch to disconnect from a Bluetooth® device.

**MAC 410 Device Name:** Provides the name that will appear on the Bluetooth® device.

**Scan:** Touch the icon to search for Bluetooth® devices.

**Options:** Touch to display the Bluetooth® options page.

The user can make or receive phone calls with BT enabled phones through the unit. The user can also listen to music from a BT enabled device.

## Pairing BT Devices

To connect your BT phone to the unit, the user needs to pair the phone to the unit. Pairing only needs to be done once per phone. **The user can pair up to five (5) phones.** Use your mobile phone to begin the BT pairing process.

1. Touch the MENU button on the front panel to access the source menu.
2. Touch the BT icon on the source menu and the Bluetooth® user interface screen will appear.
3. Touch the Options icon and the following screen will appear:



Bluetooth Option Menu



4. On the Options submenu set the Bluetooth function to ON.
5. On the Options submenu set the Auto Connect function to ON.
6. Set the mobile phone Bluetooth® discover mode to ON.  
**Note: Some discovery modes have a time limit usually a minute before they are automatically turned OFF.**
7. Touch the “Scan” icon on the unit’s Bluetooth® user interface screen. Available devices will appear with the “Pair” icon next to it.
8. Touch the “Pair” icon on the unit’s Bluetooth® user interface screen.
9. A prompt to pair or bond should appear on your mobile phone. Accept the request and initiate the process.  
**NOTE: Some mobile phones require a “pass key” or pairing code to connect. If your phone requires a pass key or pairing code, you will need to enter this number. The default pairing code for many mobile phones is “0000”. The default code for the unit is “0000”.**
10. A prompt to enter a PIN number or passkey for the unit should appear. The default passkey for the unit is “0000”.
11. At this point a prompt stating pairing successful should appear. Another prompt should appear asking connect to the unit, Yes or NO. Touch Yes. The mobile phone and the unit should connect. The mobile phone should display a message similar to “Device Connected” and the mobile phone and the unit are now connected. **MAC 410** will appear on the mobile phone list of devices.

## Managing Incoming Calls

When connected to a Bluetooth® mobile phone, the unit will mute audio output, pause CD play, and change to the Bluetooth® screen below when a call is received. The incoming phone number or assigned name for that number will appear on the screen. An audible tone will sound from the unit and a graphic display will appear on the front panel.



Bluetooth Incoming Call Screen

1.  icon: Touch to answer an incoming call.
2.  icon: Touch to end an incoming call.

## Making an Outgoing Call



Outgoing calls can be performed in two manners. The outgoing call can be direct dialed using the front panel keypad or by touching either the Phonebook or Call History icons, selecting a name and touching the phone number.

### Direct Dialing:

1. Press the front panel MENU button and then touch the BLUETOOTH icon to access the Bluetooth® main menu. The following screen will appear:





Bluetooth Direct Dial Screen

2. Use the 0-9, \*/+, and # icons to input the phone number. If necessary touch the green arrow icon to clear the last digit or the entire number and start over.
3. After entering the phone number, touch the  icon to dial the call. The number dialed will be displayed on the screen.
4. To end the call, touch the  icon.



## Answering an Incoming Call

To answer an incoming call touch the  icon. For best reception, speak loudly and clearly into the units microphone. To end the conversation, touch the  icon.

## Rejecting an Incoming Call

Touch the **To Phone** icon to reject an incoming call. The call will revert to your mobile phone and be left for voice mail.

## Volume Control

To increase or decrease the volume level of an incoming call, turn the rotary knob on the front panel or press the VOL+/ VOL- icons on the remote control.

## Audio Mute

To mute the phone call audio from the unit when a call is received, press the front panel rotary knob. Press the front panel rotary knob again and phone call audio will be restored to the unit.

## Call Log

The call log consists of dialed numbers, received calls and missed calls.

**Note: Not all wireless phones allow access to missed, received or dialed calls and some will not allow uploading of your wireless phone's address book.**



Bluetooth Call Log Screen

**Missed Calls List:** The Missed Calls List retrieves the list of missed numbers from your wireless phone if your wireless phone allows the function. The last missed number is the first number on the list. Touch the Missed Calls menu option to view the list. To make a call from the Missed Calls list, touch the call's name. Touch the phone number and it will be dialed.

**Received Calls:** The Received Calls list retrieves the received numbers stored on your wireless phone if your wireless phone allows the function. To access the Received list, touch the Received Calls menu option. The last received number is the first number on the list. To make a call from the Received Calls list, touch the name. A new screen will appear with the name on the top and the phone number below. Touch the phone number and it will be dialed.

**Dialed Calls:** The Dialed Calls list retrieves the list of dialed numbers from your wireless phone if your wireless phone allows the function. The last dialed number is the first number on the list. Touch the Dialed Calls menu option to view the list. To make a call from the Dialed Calls list, touch the name. A new screen will appear with the name on the top and the phone number below. Touch the phone number and it will be dialed.

## Call Transfer

While talking, to transfer audio from the unit back to the mobile phone, touch the **To Phone** icon. You can only transfer a call after it has been answered. Touching the **To Device** icon will return the audio from the mobile phone to the unit.



Transfer to Phone Screen



Transfer to Radio Screen

Call Transfer Screens

## Push to Talk

Press this button to enable the voice control function of the mobile. The voice control function is dependent on the software of each mobile. Please make sure the mobile is connected to the Internet.

## Bluetooth Music Function

Bluetooth® provides an Advanced Audio Distribution Profile (A2DP) profile for streaming music from a mobile phone or a portable multimedia player (PMP), sometimes referred to as a MP3 player. The unit allows you to play back audio files from your mobile phone or a PMP using a Bluetooth® connection.

**Note: Please quit A2DP mode before attempting to make a phone call, as unexpected results may occur depending on your mobile phone model.**

The unit can control a Bluetooth® audio player via Advanced Audio Distribution Profile (A2DP) or Audio/Video Remote Control Profile (AVRCP). Bluetooth® audio players (or Bluetooth® adapters) compatible with these profiles can be connected to this unit. The following screen is used for streaming music.



Bluetooth Audio Control Screen

While listening to audio the following functions are available:

1. Pause/Play (▶||) icon: Touch to pause playback. Touch again to resume playback.
2. Previous (◀◀) icon: Touch to play the previous track.
3. Next (▶▶) icon: Touch to play the next track.

Functionality varies depending on the profile used:

- A2DP: Stream audio from your Bluetooth® compatible audio player and listen to the music through the unit.
- AVRCP: Play back, pause, select songs, etc. while streaming audio from your Bluetooth® compatible audio player to the unit.

**Note: Song information (e.g. elapsed playing time, song title, song index, etc.) cannot be displayed on this unit. Since there are a number of Bluetooth® audio players available on the market, operations with your Bluetooth® audio player while using this unit may vary greatly. Please refer to the instruction manual that came with your Bluetooth® audio player.**

When there is an incoming call, the song will be paused. After the incoming call is finished, the screen will return to the music function screen and playback will continue.

## Hands-Free Microphone

The enclosed hands-free microphone should be installed in your vehicle in an accessible location that provides optimum voice reception. For best reception, speak loudly and clearly.



Hands-Free Microphone

## REAR CAMERA OPERATION

This unit is “camera ready.” Before accessing any camera features, you must install a rear video camera.

When the camera is not installed and the function is accessed by the gear selector being placed in reverse or by the unit’s menu, the message “No Signal!” will be displayed and the following screen will appear.



Rear Camera Screen

When the camera is installed, the rear view image of what is behind the vehicle will appear when the vehicle is placed in reverse gear. When leaving reverse gear, the unit displays the previous screen.

## STEERING WHEEL CONTROLS (SWC)

(if equipped)

The MAC 410 is compatible with following steering wheel control adapters: Dietz UNICO DUAL PLUS + cable, PAC (Pacific Accessory Corporation) SWI-PS and Metra ASWC. A 3.5 mm female connector (labeled "SWC Interface") on the back of the head unit allows connectivity to the adapters. Please refer to the instructions included with the adapters for detailed installation information.

**Note: Not all OE steering wheel functions may be supported by the MAC 410.**

The following controls are available for most vehicles:

1. Volume Up (+)	4. Seek Up (Next)	7. Preset (+)	10. BT Send
2. Volume Down (-)	5. Seek Down (Prev)	8. Preset (-)	11. BT End
3. Mute	6. Source	9. Band	12. Undefined

To access the SWC Controls for programming, touch the SWC icon on the second page of the Main Source Menu.



SWC Programming Screen 1



SWC Programming Screen 2

SWC Programming Screens

### SWC Programming

Up to 15 steering wheel control functions can be programmed via the built-in SWC interface. Not all functions may be supported for each vehicle.

1. Popular OE steering wheel functions are already pre-programmed from the factory. If your vehicle does not support the exact same functions already pre-programmed, you will need to clear / reset the SWC interface and program in the exact functions of your vehicle. To clear / reset the SWC interface, press and hold "Reset" for 2 seconds.
2. To begin programming the SWC interface after it has been cleared / reset, press a key 1 ~ 15, then press a function. The name of the selected function should appear next to the Key number programmed (Key 1 Volume +, etc.). Continue programming in this manner until all of the OE steering wheel control functions are completed.

**Note: Functions 1 ~ 15 must be assigned to a function on the OE steering wheel. For example, if the OE steering wheel does not support Preset + and Preset -, then these functions must be cleared / reset in order for the other functions to work correctly.**

3. To “learn” the programming completed in step 2 above, press the “Learn” icon. You will then be prompted to push each button on the OE steering wheel (for 1 second), so the unit can learn the corresponding function.
4. SWC learning / programming is now complete.

## USER UP-LOADABLE WALLPAPER

In addition to the 5 selectable wallpaper selections, you can up load your own wallpaper image to the MAC 410.

**Note: The wallpaper image must have a .bmp file extension and the size /resolution must be 800 x 480, 24 or 32 bit. Other file sizes / resolutions will result in the image being enlarged or reduced and may appear distorted.**

## UPLOADING USER WALLPAPER

Only one user wallpaper can be loaded at a time into the MAC 410. However, the user wallpaper can be loaded an infinite amount of times.

1. Insert a MicroSD card with wallpaper images into the MicroSd card slot.
2. Go to Settings > General > Wallpaper > Custom.
3. Select a wallpaper image and press “OK” to load the new wallpaper image.
4. Remove MicroSD card.

# TROUBLESHOOTING

## Troubleshooting

Problem	Cause	Corrective Action
<b>GENERAL</b>		
Unit will not power on	Radio Fuse open	Install new fuse with correct rating
	Car battery fuse open	Install new fuse with correct rating
	Illegal operation	Press the RESET button located in the middle of the left side of the front panel
No/low audio output	Improper audio output connection	Check wiring and correct
	Volume set too low	Increase volume level
	Improper "MUTE" connection	Review wiring diagram and check "MUTE" connection
	Speakers damaged	Replace speakers
	Heavily biased volume balance	Adjust the channel balance to the center position
	Speaker wiring is in contact with metal part of car	Insulate all speaker wiring connections
Poor sound quality or distortion	Pirated disc is in use	Use original copy
	Speaker power rating not compatible with unit	Connect proper speakers
	Speaker is shorted	Check speaker contact
Unit resets itself when engine is off	Incorrect connection between ACC and positive battery wire	Check wiring and correct

<b>Problem</b>	<b>Cause</b>	<b>Corrective Action</b>
<b>TFT Monitor</b>		
No image	Incorrect connection to parking brake wire	Check wiring and correct wire
	Parking brake is not engage	Stop vehicle in safe place and apply parking brake
Flashing image or interference appears on screen	DVD is not compatible with current TV system settings	Change setup to accommodate disc
	Improper video signal connections	Check wiring and correct
Prolonged image or improper height/width ratio display	Improper aspect ratio setup	Use correct aspect ratio setting
<b>TUNER</b>		
Weak station searching	Auto antenna is not fully extended	Extend antenna fully or connect the auto antenna control cable properly
	Auto antenna not properly connected	Connect the auto antenna control cable properly
	LOCAL function is activated	Turn LOCAL function off
<b>DISC</b>		
Cannot insert disc	Disc already inside unit	Eject current disc and insert new one
Image blurred, distorted or dark	Disc is illegally copied	Use original disc



<b>Problem</b>	<b>Cause</b>	<b>Corrective Action</b>
Disc does not play back	Disc is warped or scratched	Use disc in good condition
	Disc is dirty or wet	Clean disc with soft cloth
	Laser pickup is dirty	Clean laser pickup with cleaning disc
	Incompatible disc is used	Use compatible disc
	Disc region code is not compatible with unit	Use disc with proper region code
	Disc is inserted upside down	Insert disc with label side up
<b>MP3</b>		
Interruption occurred during playback	Disc is dirty or scratched	Clean disc or replace
	File is damaged/bad recording	Recreate disc with good files

## Disc Error Messages

<b>Message Displayed</b>	<b>Cause</b>	<b>Corrective Action</b>
Loading	Disc is being read	
No Disc	Disc is dirty	Clean disc with soft cloth
	Disc is upside down	Insert disc with label side up
	Disc not present in loading compartment	Insert disc
Bad Disc	Disc is dirty	Clean disc with soft cloth
	Disc is upside down	Insert disc with label side up
Unknown disc	Disc format is not compatible with this unit	
Region Error	DVD is not compatible with region code of unit	
Error	Illegal mechanism operation	Press EJECT button for 5 seconds to reset loading mechanism

## SPECIFICATIONS

### DVD/CD-Player

Compatible disc media: DVD +/- R/ +/- RW (single and dual layer) and CD-R/-RW

Compatible media formats: CD-DA, MP3, WMA, VCD, SVCD, Xvid, AVI, MPEG 1/2, AAC

Signal to noise ratio: >95 dBA

Dynamic range: >95 dB

Frequency response: 20 Hz to 20 kHz, -3 dB

Channel separation: > 60 dB at 1 kHz

D/A converter: high performance multi-bit sigma-delta modulator

### Video

Format: NTSC, PAL (auto-detection)

Output: 1Vp-p (75-ohm)

Input: 1Vp-p (75-ohm)

### FM tuner

Tuning Range: 87.5MHz - 107.9MHz

Mono Sensitivity (-30dB): 9dBf

Quieting Sensitivity (-50dB): 15dBf

Alternate Channel Selectivity: 70dB

Signal to Noise Ratio @ 1 kHz: 58dB

Image Rejection: 80dB

Stereo Separation @ 1 kHz: >30dB

Frequency Response: 30Hz - 15 kHz, -3dB

### AM tuner

Tuning Range: 530 kHz - 1620 kHz

Sensitivity (-20dB): 15uV

Signal to Noise Ratio @ 1 kHz: 50dB

Image Rejection: 60dB

Frequency Response: 50Hz - 2 kHz, -3dB

### Monitor

Screen Size: 17.8 cm / 7.0" (Measured diagonally), 16:9 Widescreen

Screen Type: TFT Liquid Crystal Display (LCD) active matrix

Resolution: 1,152,000 pixels, 800W (x3) X 480H WVGA

**General**

Auxiliary Input impedance: 10k

Power Supply: 11 to 16VDC, negative ground

Power Antenna (Blue): 500mA max, current limited protection

Amplifier Remote (Blue/White): 500mA max, current limited protection

Operating Temperature: 0°C ~ 65°C

Fuse: 15-amp, mini ATM type

DIN chassis dimensions: 7" X 7" X 2" (178mm x 178mm x 50mm)

Power Output: 4x 40 Watt max.

Signal to Noise Ratio: 70dBA below reference (Reference: 1 Watt, 4-Ohms)

Frequency Response: 20 Hz - 20 kHz, -3dB. (Aux Input used as reference input)

Reference Supply Voltage: 14.4VDC

\*Specifications subject to change without notice.

**CARE AND MAINTENANCE**

1. Use only a clean silicone cloth and neutral detergent to clean the front panel or monitor. A rough cloth and non-neutral detergent (such as alcohol) may result in scratching or discoloration.
2. Do not get water or cleaning fluids on the unit.
3. If the temperature inside the player gets too hot, a protective circuit automatically stops play of the disc. If this occurs, allow the unit to cool before operating the player again.
4. Never insert anything other than a 12 cm (5") compact disc into the player as the mechanism can be damaged by foreign objects.
5. Do not attempt to use a 8 cm (3") CD-Single disc in this unit, either with or without an adaptor, as damage to the player and/or disc may occur. Such damage is not covered by the Warranty on this product.
6. The CD player may not operate properly in extreme hot or cold. If such conditions occur, allow the interior of the vehicle to reach a normal temperature before using player.
7. When the vehicle warms up during cold weather or under damp conditions, condensation may appear on the LCD panel. Should this occur, the screen will not operate properly until the moisture has evaporated.
8. We suggest you use a cleaning disc in this unit more frequently than in the unit in your home due to the environmental conditions of the vehicle.

Merci d'avoir opté pour un produit MAC AUDIO. Nous espérons que les instructions de ce manuel seront claires et simples à suivre. Il suffit de quelques minutes pour apprendre comment utiliser toutes les fonctions de notre nouveau récepteur multimédia mobile MAC 410 et en apprécier toutes les options.

## UTILISATION NORMALE

Cet appareil est conçu pour s'accomoder à une ouverture de tableau de bord 1.0 DIN d'une véhicule avec un système de 12 volts à masse négative. Veuillez lire attentivement la notice d'utilisation avant l'installation de l'appareil. Il est préférable de confier le montage du MAC 410 à un spécialiste. N'essayez pas d'ouvrir ou réparer l'appareil. Confiez systématiquement toute réparation à un personnel qualifié.

## DÉCLARATION DE CONFORMITÉ

VOXX Electronics GmbH déclarons que le produit MAC 410 est conforme aux exigences essentielles et aux autres dispositions pertinentes de la Directive 1999/5/EC. Une copie de la Déclaration de conformité est disponible à l'adresse <http://www.mac-audio.de> (espace de téléchargement du produit).

## TABLE DE MATIÈRES

Consignes de sécurité	133
Consignes générales	133
Fonctionnalités/Spécifications	134
Accessoire optionnel	136
Commandes et témoins	136
Fonctionnement de la télécommande	138
Remplacement de la batterie de la télécommande	140
Utilisation de l'écran TFT	141
Appareils externes	142
Guide de démarrage rapide	143
Audio Menu de commande de l'égaliseur	146
Réglage du système	148
Utilisation des disques	155
Fonctionnement du syntoniseur	165
Utilisation USB	171
Commandes de l'iPod®/iPhone®	176
Commandes AV-In1/AV-In2	180
Utilisation d'un smartphone via HDMI/MHL	181
Interfaçage de votre smartphone - Android	181
Interfaçage de votre smartphone - iPhone	182
Mode miroir	182
Connexion de votre smartphone - Android/Apple	182
Utilisation Bluetooth®	183
Caméra de recul	190
Commande de volant (SWC)	191
Fond d'écran personnalisé	192
Chargement d'un fond d'écran personnalisé	192
Dépannage	193
Spécifications	196
Entretien et maintenance	197

## CONSIGNES DE SÉCURITÉ

- Vous ne devez pas installer l'appareil à un endroit où la commande et l'utilisation de l'appareil pourrait compromettre la sécurité.
- La sécurité routière est toujours la priorité absolue.
- Utilisez l'autoradio toujours de sorte à maîtriser votre véhicule quelle que soit la situation de la circulation du moment.
- Au cas où vous avez des difficultés à lire l'affichage ou de commander l'autoradio, garez-vous avant de procéder aux réglages.
- En tant que conducteur, vous ne devez utiliser aucune application qui pourrait détourner votre attention du trafic (par ex. entrée de la destination pour le navigateur, visualisation d'images ou de vidéos).
- Vous devez suivre les indications du navigateur dans le respect du code de la route (panneaux routiers, panneaux de priorité, règles de priorité, etc.).
- Un volume élevé pour écouter de la musique peut entraîner des dommages auditifs.
- Vous devez éviter un volume trop élevé pour pouvoir entendre des avertissements acoustiques (par ex. sirène de la police, pompiers).
- N'augmentez pas le volume lorsque l'autoradio est sur muet (par ex. pour sélectionner la fonction BT).
- N'utilisez jamais la fonction vidéo de l'appareil lors de la conduite (à l'exception pour la marche arrière) pour éviter tout accident. L'utilisation pendant la conduite est interdite par la loi.
- L'utilisation d'un fusible inapproprié peut endommager l'appareil ou déclencher un incendie.
- Ne pas démonter ou modifier l'appareil.
- Protégez l'appareil de l'humidité et de l'eau pour éviter tout risque d'électrocution ou d'incendie.

## CONSIGNES GÉNÉRALES

- En cas de dysfonctionnement, veuillez lire les instructions du chapitre Dépannage. Au cas où la panne n'y était pas décrite, pressez le bouton RESET à proximité du port USB pour réinitialiser la réglage d'usine.
- Utilisez exclusivement des supports de données au format standard.

## FONCTIONNALITÉS/SPÉCIFICATIONS

Veillez lire le mode d'emploi de ce produit avant de l'utiliser. La documentation offerte permet à l'utilisateur de profiter de toutes les fonctions de son nouveau récepteur Multimédia Mobile MAC 410 de MAC AUDIO. S'il vous plaît, lisez toutes les instructions avant de commencer l'installation, et gardez ce manuel pour un usage ultérieur. Il est recommandé de faire installer le MAC 410 de MAC AUDIO dans un établissement d'installation reconnu.

### DVD

- Chapitre suivant et chapitre précédent
- Lecture/Pause
- Saisie directe de la piste
- Menu du disque
- Répétition de la sélection/répétition de la piste
- Pistes audio du disque
- Langue du disque
- Contrôle de l'image

### CD / MP3 / WMA

- Compatible avec texte CD
- Affichage de la photo album (compatible avec ID3-tag)
- Recherche répertoire (MP3 / WMA seulement)
- Lecture de CDs/DVD+R/RWs personnalisés avec un maximum de 2000 fichiers MP3 et WMA
- Avance/retour rapide au sein d'une piste (CD-DA uniquement)
- Lecture aléatoire, lecture répétée et introduction
- Lecture, pause, arrêt, piste suivante et piste précédente

### Radio FM (syntoniseur)

- RDS (Radio Data System): AF (fréquences alternatives), CT (synchronisation de l'heure), EON (Enhanced Other Networks), PS (service programmes / noms de la station), PTY (types de programme), RT (texte radio), TA (annonces de circulation)
- 30 stations prééglées (18 FM / 12 AM)
- Auto Stéréo/Mono
- Local/Distance
- Mémorisation automatique

### iPod®/iPhone®

- iPod®/ iPhone® via USB
- Interface de connexion directe haute vitesse pour accéder aux listes de lecture, artistes et albums sur un iPhone® et un iPod®
- Gestion de l'alimentation permettant de charger l'iPhone®/iPod® lorsqu'il est connecté

### Bluetooth®

- Mains libres avec microphone séparé
- Audio Streaming
- Module Bluetooth avec profile AVRCP/A2DP

## Écran

- Dimensions: 17.8 cm / (7"); écran tactile (touchscreen) digital avec rétroéclairage DEL
- Type: affichage à cristaux liquides TFT haute définition
- Résolution: 1.152.000 sous-pixels, 800x3 (l) x 480 (h), WVGA

## Châssis

- 1.0 DIN (importation/montage DIN ISO)
- Écran TFT motorisé escamotable/rabattable

## Personal Color Adjustment (Réglage des couleurs individuel) (

Couleurs / fond Interface graphique:

- 5 couleurs du menu: vert / rouge / orange / bleu / violet (pour choisir la couleur du fond sur l'écran LCD)
- 11 mises au point RVB (éclairage des touches/du fond):  
bleu / vert / blanc / jaune / violet / rouge / bleu aqua / bleu ciel / 3 x défini par l'utilisateur

## Wallpaper (image du fond):

- 5 fonds d'écran disponibles et possibilité de charger un fond d'écran personnalisé

## Généralités

- Entrée frontale audio/vidéo 3,5 mm
- Entrée frontale USB 2.0 avec un taux de charge de 2.1 A
- Entrée arrière AUX A/V (Composite)
- Entrée vidéo pour caméra de recul (image normale et miroir)
- 5 sorties de ligne audio: 2x avant, 2x arrière et subwoofer (4 V RMS)
- Sortie vidéo pour écran TFT
- Télécommande au volant/SWC, connexion par adaptateur disponible en option (compatible avec Dietz UNICO DUAL PLUS (no. d'art. 66040) avec câble (no. d'art. 66405), PAC (Pacific Accessory Corporation) SWI-PS avec protocole Metra ASWC Interface)
- Egaliseur à 10 bandes avec 6 courbes EQ préréglées et une courbe définie par l'utilisateur
- Fréquences sub X-over 80 / 120 / 160 Hz
- Réglage du volume programmable pour chaque source audio
- Mode de calibrage pour écrans tactiles
- Alimentation: 11 à 16 VCC, masse négative
- Antenne active (bleue): 500 mA max., protection contre les surintensités
- Température de service: 0°C à 65°C
- Fusible: 15A, type mini ATO
- Dimensions du châssis DIN: 178 x 178 x 50 mm (7" x 7" x 2")
- Entrée USB/carte MicroSD en façade : lecture de fichiers audio/vidéo via des disques durs portables ou des clés USB.
- Connectivité HDMI/MHL : affichage et gestion des applications du smartphone sur l'écran TFT.  
\*Il est possible que certaines applications ne soient pas prises en charge.
- Fonction Push to Talk (commande vocale) pour téléphones Android/iPhone

## ACCESSOIRE OPTIONNEL

### CAMÉRA ARRIÈRE RVC1

Le MAC 410 est « prêt pour la caméra » RVC1. Avant d'accéder aux fonctionnalités de la caméra, vous devez acquérir et installer une caméra de vidéo postérieure.

### Récepteur MAC AUDIO DAB+ 100

Le MAC 410 est compatible avec le récepteur MAC AUDIO DAB+ 200. Le récepteur MAC AUDIO DAB+ 200 permet une réception sans fil avec une qualité audio numérique. À cet effet, vous devez acheter et installer le module MAC AUDIO DAB+ 200. Le récepteur MAC AUDIO DAB+ 200 s'utilise par le biais du menu du MAC 410. Pour de plus amples informations à propos de l'installation et du fonctionnement, prière de consulter les instructions fournies avec le récepteur DAB+.

## COMMANDES ET TÉMOINS

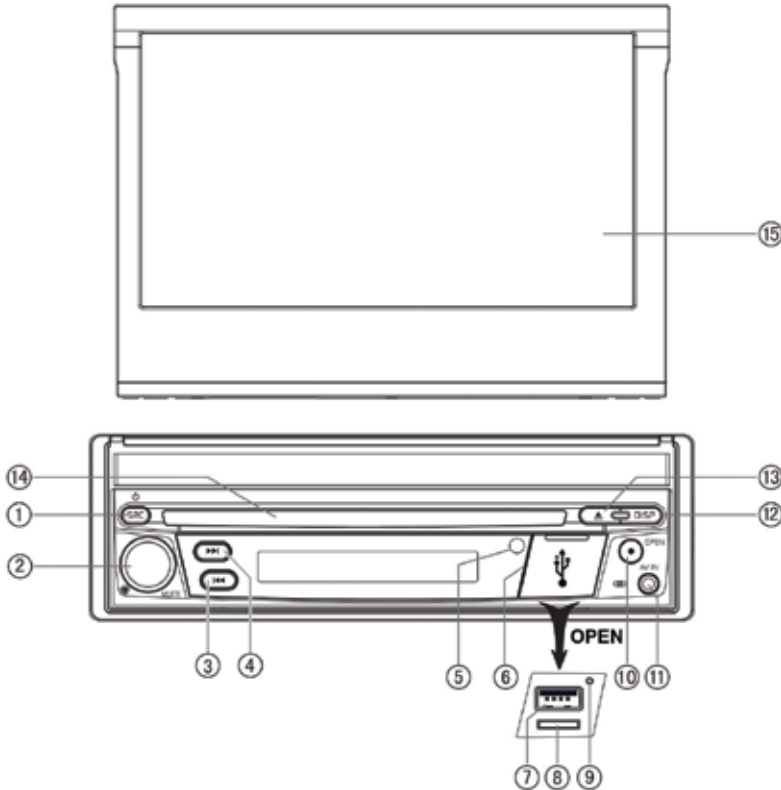

Commandes et voyants du MAC 410



## Avis

Les graphiques de ce manuel sont référentiels, ils peuvent différer de l'appareil que vous avez en main. Référez-vous à celui-ci en dernier ressort.





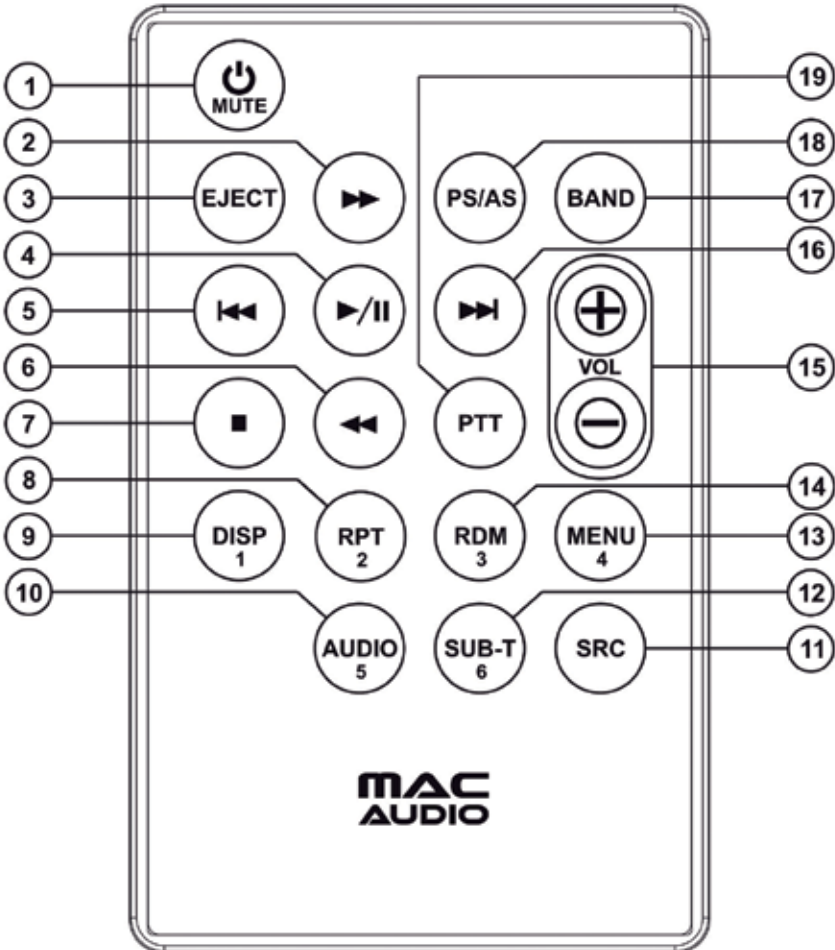



1. **Touche SRC/Alimentation** (☺): Appuyez sur cette touche pour mettre l'appareil sous tension. Lorsque l'appareil est sous tension, appuyez sur cette touche pour sélectionner la source de lecture (Radio / Disque / SDHC / USB / Téléphone / AV-IN1 / AV-IN2 / DAB / jLink HDMI). Maintenez enfoncée cette touche pour mettre l'appareil hors tension.
2. **Bouton CODEUR ROTATIF**: tournez le bouton pour régler le son de 0 à 50. Appuyez sur le bouton pendant un instant pour assourdir la sortie audio. Appuyez à nouveau pour restaurer le son.
3. **Touche REVERSE (RECU) [◀◀]**: Appuyez sur ◀◀ pour lancer la recherche en reculant. En mode radio, appuyez sur ◀◀ pour chercher une station avec une fréquence inférieure.
4. **TOUCHE FORWARD (AVANCE) [▶▶]**: Appuyez sur cette touche pour avancer. Sous le mode radio, appuyez pour chercher une station suivante.
5. **TÉLÉCAPTEUR IR**: il sert à capter les signaux de la télécommande.
6. **Cache de l'interface**: Ce cache permet de protéger le logement de la carte MicroSD, le port USB et le bouton de réinitialisation.
7. **Port USB**: Ce port permet de raccorder un iPod®, un lecteur MP3 ou un dispositif flash USB afin de lire des fichiers audio/vidéo.
8. **Logement pour carte MicroSD**: Ce logement permet de lire des fichiers audio/vidéo.
9. **Bouton RESET (remise à zéro)**: Appuyez sur ce bouton pour rétablir les paramètres du système (sauf mot de passe) et pour corriger un arrêt du système ou toute autre opération incorrecte. Utilisez la pointe d'un stylo pour activer le bouton.
10. **Bouton [OPEN/CLOSE] (OUVRIR/FERMER) L'ÉCRAN TFT**: Appuyez sur ce bouton pour déclencher le système mécanique automatique et mettre l'écran TFT en position de visualisation. Appuyez à nouveau pour fermer le TFT. À écran ouvert, maintenez enfoncé le bouton pour accéder au mode de réglage d'angle de visualisation, et tournez le bouton pour régler. Maintenez pressé après le réglage pour sauvegarder cette position TFT ou laissez la fonction de temps d'attente après 4 secondes.
11. **Entrée (A/V)**: pour connecter une unité A/V compatible.
12. **Touche DISP (Affichage)**:  
Appuyez sur cette touche pour régler la luminosité de l'écran.  
Maintenez-la enfoncée pour éteindre l'écran.  
Lorsque l'écran TFT est fermé, appuyez successivement sur cette touche pour afficher l'heure, les métadonnées, les informations RDS, etc. Le type d'informations affichées à l'écran dépend de la source sélectionnée.
13. **Touche EJECT (ÉJECTER) [▲]**: Appuyez sur cette touche pour éjecter un disque DVD/CD/MP3. La lecture du disque s'interrompra, le disque sera éjecté et l'appareil se mettra en mode radio. Si l'on ne retire pas le disque et on appuie à nouveau sur la touche, le disque se remettra en marche. Si vous ne retirez pas le disque de la fente avant 10 secondes après l'éjection, il se remettra en marche automatiquement pour éviter qu'il ne soit accidentellement endommagé.
14. **FENTE POUR LES DISQUES**: les disques DVD/CD/MP3 sont acceptés. Si l'appareil est allumé, la lecture commence quand le disque est inséré.
15. **Écran LCD et écran tactile**: Effleurez les icônes à l'écran pour accéder aux menus ou à la fonction de commande.

## FONCTIONNEMENT DE LA TÉLÉCOMMANDE



Télécommande MAC 410

## Description fonctionnelle de la télécommande

1. **Touche Alimentation**  / MUTE: Appuyez sur cette touche pour activer et désactiver la sortie audio. Appuyez sur cette touche pendant 2 secondes pour mettre l'appareil hors tension, appuyez dessus pour remettre l'appareil sous tension.
2. **Touche FAST FORWARD (AVANCE RAPIDE)** : Appuyez sur cette touche pour avancer la lecture du disque à une vitesse 2x, 4x, 8x ou 20x. Appuyez sur cette touche en mode radio pour chercher des stations de radio disponibles, en augmentant la fréquence.
3. **Touche EJECT (ÉJECTER)** : Appuyez sur cette touche pour éjecter un disque DVD/CD/MP3. La lecture du disque s'interrompt, le disque sera éjecté et l'appareil se mettra en mode radio. Si l'on ne retire pas le disque et on appuie à nouveau sur la touche, le disque se remettra en marche. Si vous ne retirez pas le disque de la fente avant 10 secondes après l'éjection, il se remettra en marche automatiquement pour éviter qu'il ne soit accidentellement endommagé.
4. **Touche PLAY/PAUSE (LECTURE/PAUSE)** : Appuyez sur cette touche pour mettre en pause la lecture d'un disque. Appuyez à nouveau pour reprendre la lecture normalement.
5. **Touche PREVIOUS** : Drücken Sie diese Taste, um während der Disc-Wiedergabe zum vorherigen Kapitel, Track oder Titel zu wechseln. Drücken Sie die Taste im Radiomodus, um auf niedrigeren Frequenzen nach verfügbaren Radiosendern zu suchen.
6. **Touche FAST REVERSE (RECUK RAPIDE)** : Appuyez sur cette touche pour reculer la lecture du disque à une vitesse 2x, 4x, 8x ou 20x. Appuyez sur cette touche en mode radio pour chercher des stations disponibles, en diminuant la fréquence.
7. **Touche ARRÊT** : Cette touche permet d'arrêter la lecture vidéo uniquement sur le périphérique USB/la carte microSD et de revenir au menu de sélection du fichier vidéo.
8. **Touche RPT (Répétition)**: Appuyez sur cette touche pour répéter la lecture.
9. **Touche DISP**: Appuyez sur cette touche pour modifier la luminosité de l'affichage.
10. **Touche AUDIO**: Appuyez sur cette touche pour afficher et choisir la langue de l'audio en mode DVD. Chaque fois que vous appuyez sur la touche, la langue change.  
**REMARQUE: les langues audio varient d'un disque à l'autre.**
11. **Touche SRC (Source)**: Appuyez sur cette touche pour commuter et sélectionner les sources disponibles (Radio / Disque / SDHC / USB / Téléphone / AV-IN1 / AV-IN2 / DAB / jLink HDMI).
12. **Touche SUBTITLE (SOUS-TITRES)**: Appuyez sur cette touche pour afficher et choisir la langue des sous-titres en mode DVD. Chaque fois que vous appuyez sur cette touche, la langue des sous-titres change. **REMARQUE**: Le type et le nombre de langues de sous-titrage varient d'un disque à l'autre.
13. **Touche MENU**: Appuyez sur cette touche pour accéder au menu principal d'un DVD ou CD pendant la lecture. Le disque reviendra à la lecture normale et le menu principal disparaîtra si vous ne faites aucun choix au bout de 10 secondes. Cette touche sert aussi à choisir le mode de photo d'un lecteur MP3.
14. **Touche RANDOM (ALÉATOIRE)** : Appuyez sur cette touche pour que la lecture des pistes ou chapitres soit faite dans un ordre aléatoire.
15. **Touches VOLUME (VOL + et VOL -)**: Appuyez sur ces touches pour augmenter ou diminuer le son de la lecture.
16. **Touche NEXT FORWARD (PROCHAIN)** : Appuyez sur cette touche pour passer au prochain chapitre, piste ou chanson pendant la lecture d'un disque. Appuyez sur cette touche en mode radio pour chercher des stations disponibles en augmentant la fréquence.
17. **Touche BAND (STATION)**: Appuyez sur cette touche pour vous déplacer à travers les stations pré-réglées, ou, quand vous êtes en mode disque, appuyez sur cette touche pour choisir la vitesse de lecture (lente/rapide). Appuyez sur cette touche pour répondre à un appel téléphonique à travers Bluetooth.

**18. Touche PS/AS :** Appuyez sur cette touche pour lancer la recherche automatique et la mémorisation de toutes les stations avec un signal puissant. Maintenez cette touche enfoncée pour lancer la fonction de balayage sur le syntoniseur. Appuyez de nouveau sur cette touche pour arrêter le balayage.

**19. Touche PTT :** Appuyez sur cette touche pour activer la commande vocale sur le téléphone portable.

**Touches numériques (1-6):** Appuyez sur ces touches pour accéder directement aux chapitres ou pistes, pour faire des numéros de téléphone ou introduire des mots de passe.

## Notes sur l'emploi de la télécommande

- Dirigez la télécommande vers le télécapteur de l'appareil.
- Changez la batterie de la télécommande ou insérez un isolateur de batterie si vous n'allez pas l'utiliser pendant un mois ou plus.
- NE RANGEZ PAS la télécommande dans des lieux avec lumière solaire directe ou haute température car elle pourrait ne plus fonctionner correctement.
- La batterie peut durer jusqu'à 6 mois dans des conditions normales. Si la télécommande ne marche pas, veuillez changer la batterie.
- Utilisez seulement des batteries au lithium "CR2025" (3V) en forme de bouton.
- NE PAS recharger, démonter, chauffer ou exposer au feu la batterie.
- Placez la batterie dans la position correcte selon les pôles (+) et (-).
- Rangez la batterie hors de portée des enfants pour éviter les accidents

## REPLACEMENT DE LA BATTERIE DE LA TÉLÉCOMMANDE

### Installation de la batterie

Utilisez seulement des batteries au lithium CR2025 (3V) en forme de bouton. Placez la batterie sur le plateau dans la position correcte selon les pôles (+) et (-).

**REMARQUE: Assurez-vous de bien insérer le côté positif de la batterie sous la languette de métal du compartiment de la batterie.**

### Pour enlever la batterie

Faites glisser vers le dehors le plateau du compartiment de la batterie, qui se trouve en bas dans la partie arrière de la télécommande.



Changement de la batterie de la télécommande MAC 410

Lithium Battery CR2025 (3V)  
 (+) Positive facing out  
 SLIDE BATTERY DOOR DOWN

## UTILISATION DE L'ÉCRAN TFT

### Comment ouvrir/fermer l'écran.

Appuyez sur le bouton [OPEN] du panneau avant de la télécommande pour ouvrir ou fermer le panneau d'affichage.

**REMARQUE:** ne jamais ouvrir manuellement le panneau d'affichage.

### Comment changer l'angle d'inclinaison de l'écran.

Vues les caractéristiques inhérentes au LCD, vous obtiendrez différentes impressions de vision selon l'angle observé. Il est possible de changer l'angle de cet appareil ; c'est-à-dire, on peut choisir l'angle à partir duquel on obtiendra la meilleure vue. Maintenez enfoncé le bouton [OPEN] pour accéder au réglage de l'angle de l'écran, et tournez pour régler.

**REMARQUE:** Ne jamais incliner manuellement l'écran.

## APPAREILS EXTERNES

### AV-In1

AV-IN1 desservit la lecture audio/vidéo à partir d'un dispositif périphérique connecté à l'appareil avec un connecteur de 3,5 mm situé sur le panneau avant.

### AV-In2

AV-IN2 desservit la lecture audio/vidéo à partir d'un dispositif périphérique connecté à l'appareil avec des connecteurs RCA situés à l'arrière de l'appareil.

Il est possible de connecter un dispositif périphérique d'audio/vidéo à l'appareil.

1. Branchez le dispositif périphérique avec un câble AV adéquat.
2. Touchez le coin supérieur gauche pour afficher le menu principal.
3. Appuyez sur [AV-In1]/[AV-In2] pour accéder à un dispositif périphérique.

**REMARQUE: Le dispositif audio/vidéo doit être branché à l'appareil avec un câble adaptateur audio/vidéo disponible séparément.**

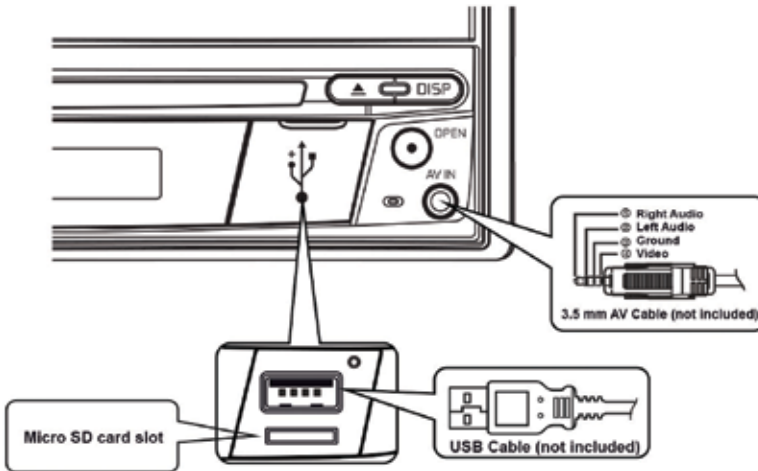

**REMARQUE: Il ne sera possible de voir la vidéo que si le frein à main est mis. Le frein à main doit être connecté pour que cet accessoire fonctionne.**



Branchement des dispositifs externes

## GUIDE DE DÉMARRAGE RAPIDE

### Allumer et éteindre l'appareil

Appuyez le bouton SRC/Power On/Off (  ) du panneau avant pour allumer l'appareil. Pour l'éteindre, appuyez et maintenez appuyé le bouton SRC/Power On/Off (  ) du panneau avant pendant 2 secondes.

### Sélection d'une source audio/vidéo, Bluetooth, commande au volant ou caméra arrière

Pour accéder à une source audio/vidéo:

1. Appuyez rapidement sur la touche SRC/Alimentation en façade pour parcourir les sources disponibles, ou effleurez la touche SRC située dans l'angle supérieur gauche de l'écran d'une source pour afficher le menu principal.



Panneau avant

2. Appuyez sur l'icône de la source désirée sur l'un des deux écrans du menu principal. Écran 1 sur 2: disque, radio, USB, AV-In1, AV-In2, DAB, SDHC, Phone (BT). Appuyez la touche [Next] du bas de l'écran pour accéder à l'écran 2 sur 2: commande au volant (SWC), caméra, paramètres, HDMI.



Screen 1



Screen 2

Écran du menu principal

## Modification des paramètres du système

Pour consulter et modifier les paramètres du système:

Pour ouvrir le MENU RÉGLAGES, effleurez l'icône Réglages (  ) sur l'écran du menu principal. Les couleurs des sous-menus pouvant être édités sont inversées.

## Réglage du volume

Pour ouvrir le MENU RÉGLAGES, effleurez l'icône Réglages se trouvant sur le panneau avant. L'écran TFT montre le niveau de volume pendant 2 secondes. Quand le niveau du volume parvient à « 0 » ou « 50 », un bip indique que les limites du réglage sont atteintes. Pour définir le niveau de volume au démarrage, appuyez sur le bouton rotatif pendant 1 seconde lorsque la barre de volume verte est affichée après avoir réglé le volume souhaité. L'appareil émet deux bips consécutifs pour confirmer le niveau de volume au démarrage.

## Bip de confirmation

Un bip confirme chaque choix de fonctions. Ce bip peut être désactivé à travers le menu de paramètres.

## Mise au silence

Appuyez sur le bouton [  /Mute ] pour couper le son. L'icône muet s'affiche sur l'écran. Appuyez de nouveau pour remettre le volume. L'ajustement du volume ou l'utilisation de n'importe laquelle des fonctions de la configuration audio annulent la fonction d'assourdissement.

## Commandes de l'égaliseur

Égaliseur (EQ): le réglage peut se faire après avoir accédé à une des sources d'audio/vidéo (disque, radio, USB, AV-IN1, AV-IN2 ou DAB).

Appuyez sur l'icône de l'égaliseur pour afficher l'écran de commande de l'égaliseur et choisir un niveau prédéfini d'audio (Optimal, Classic, Rock, Jazz, Techno ou Pop), réglage linéaire ou réglage utilisateur. Vous pouvez aussi régler les niveaux de balance et d'équilibre avant/arrière du son ou activer ou désactiver l'option volume. Appuyez sur l'icône [SRC] pour revenir à la source actuelle.

## Lecture d'un disque

Pour commencer la lecture d'un disque audio/vidéo:

1. Appuyez sur le bouton Power/Volume/Mute [  ] du panneau avant, pour allumer l'appareil.
2. Insérez un disque avec l'étiquette vers le haut et la lecture sera lancée automatiquement.

## Éjecter un disque

Appuyez sur la touche Eject (  ) se trouvant sur le panneau avant.



## Réinitialisation du système

Pour corriger une erreur du système ou toute opération incorrecte, utilisez la pointe d'un stylo pour enfoncer et libérer le bouton de remise à zéro qui se trouve sous le couvercle des prises AV/microSD/USB du panneau avant.

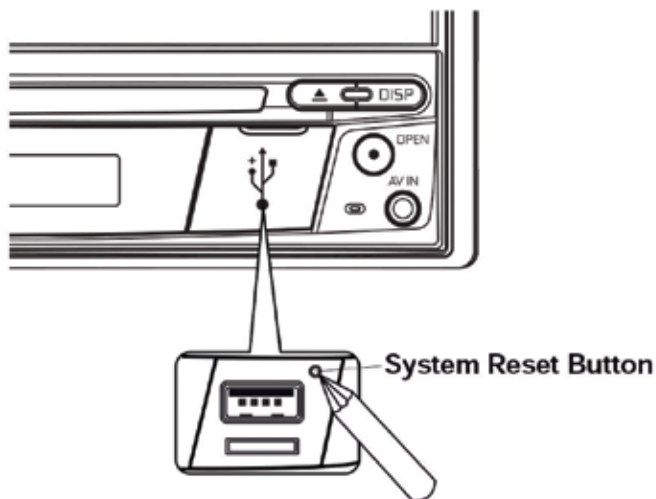

Bouton de remise à zéro du système

Après la remise à zéro, l'appareil rétablit tous les paramètres par défaut venant d'usine.

**REMARQUE:** si vous remettez à zéro l'appareil pendant la lecture d'un DVD, l'appareil reviendra au menu principal une fois la réinitialisation complétée

## Inhibition du frein à main

Quand le fil rose de « stationnement » est raccordé au circuit de frein à main de la voiture, l'écran TFT de l'avant affiche la vidéo quand le frein est mis.

## AUDIO MENU DE COMMANDES DE L'ÉGALISEUR

### Réglage des commandes de l'égaliseur

L'écran de réglage de l'égaliseur permet de régler facilement le système audio pour s'adapter aux caractéristiques acoustiques de la voiture, en fonction du type de véhicule et des dimensions de la cabine. **Par exemple**: le réglage adéquat des commandes audio peut améliorer la réponse de fréquence des haut-parleurs.

Avec l'écran de réglage de l'égaliseur, il est possible de régler l'option niveaux de balance/équilibreur et d'activer/désactiver la sonorité d'une source sélectionnée (disque, radio, USB/ iPod®, AV-IN1, AV-IN2 ou BT) d'audio ou vidéo.

### Égaliseur (EQ) (10 bandes)

- Appuyez sur l'icône de l'égaliseur (EQ) pour afficher et sélectionner le niveau acoustique prédéfini (Optimal, Classic, Rock, Jazz, Techno or Pop) que vous désirez ou réglage utilisateur.

**REMARQUE**: l'égaliseur passera automatiquement à « Utilisateur » quand chaque fonction audio est réglée.



Equalizer Adjustment Screen

- Sélectionnez le curseur de la bande de fréquences à régler (31.5, 62.5, 125, 250, 500, 1K, 2K, 4K, 8K ou 16K).
- Effleurez et déplacez le curseur vers le haut ou vers le bas pour régler les réglages du niveau sonore de la fréquence entre -10 et +10.

### Réglage personnalisé

Effleurez l'icône utilisateur pour personnaliser chacune des 10 bandes de fréquences de l'égaliseur.

### Réglage plat

Effleurez l'icône Plat pour régler les 10 bandes de fréquence de l'égaliseur à la valeur médiane.

### Réinitialisation des réglages

Effleurez l'icône Reset pour réinitialiser les 10 bandes de fréquence de l'égaliseur à la valeur médiane.

## Réglage du correcteur physiologique

Effleurez l'icône Loudness pour activer (ON) ou désactiver (OFF) l'option du correcteur physiologique. L'option Loudness modifie automatiquement la courbe des réponses de fréquence de la source audio pour la rendre plus naturelle lorsqu'elle est écoutée à un niveau sonore plus faible.

## Quitter l'égaliseur

Pour quitter le menu de l'égaliseur appuyez sur l'icône SRC pour retourner à la source actuelle.

## Équilibreur-Balance

Appuyez sur l'icône FAD-BAL à gauche de l'écran de l'égaliseur pour voir l'écran balance-équilibreur.



Écran de réglage de l'équilibreur et la balance

### Balance

Cette fonctionnalité sert à équilibrer les niveaux de sortie audio entre les côtés gauche et droit de la voiture. Appuyez sur les icônes ◀ ou ▶ pour régler la balance de -20 (gauche) à +20 (droite). Le réglage peut être fait en touchant l'écran dans le carré pour bouger le rond bleu.

### Équilibreur

Cette fonctionnalité sert à atténuer les niveaux de sortie audio à l'avant et l'arrière de la voiture. Appuyez sur les icônes ◀ ou ▶ icons to change the fade control settings -20 (Rear) to +20 (Front). The setting pour régler la balance de -12 (arrière) à +12 (avant). Le réglage peut être fait en touchant l'écran dans le carré pour bouger le rond bleu.

### Sub (caisson d'extrêmes graves)

Cette fonctionnalité sert à réduire ou augmenter le son des sous-graves. Appuyez sur les icônes ◀ ou ▶ pour régler la balance.

## Sortir de balance-équilibreur

Pour sortir de balance-équilibreur, appuyez sur l'icône SRC en haut à gauche de l'écran.

## RÉGLAGE DU SYSTÈME

Pour ouvrir les paramètres du système, effleurez l'icône  sur l'écran du menu principal. Ce dernier contient sept sous-menus (Général, Audio, Horloge, Langue, Bluetooth, DVD et Volume) qui sont employés pour définir les performances de chaque option du MAC 410. Le sous-menu Version contient uniquement des informations. Effleurez le sous-menu souhaité: ses couleurs s'inversent. Les paramètres pouvant être modifiés s'affichent sur l'écran.



Écrans de réglage du système

### Définition d'une option d'un sous-menu

1. Effleurez l'option du sous-menu que vous souhaitez modifier.
2. Appuyez sur ▲ ou ▼ pour faire défiler la liste des paramètres vers le haut ou vers le bas, le cas échéant. Un champ d'option apparaît sur la droite.
3. Effleurez une première fois l'option souhaitée pour la sélectionner et une seconde fois pour confirmer la sélection.

### Sous-menu Général

**Région du syntoniseur:** USA, Chine, Japon, Europe, Europe (LW) et Orient (OIRT)

Fréquences européennes:

- Espacement entre fréquences AM - 9 kHz
- Bande de fréquences AM - 522 kHz ~ 1620 kHz
- Espacement entre fréquences FM - 50 kHz
- Bande de fréquences FM - 87.5 MHz ~ 107.9 MHz

**Radio LoDx:** Effleurez le bouton Distant ou Local pour augmenter ou réduire la sensibilité de la syntonisation radio afin de capter les stations locales ou distantes.

**Veille TFT:** Effleurez OFF, 10s ou 20s selon que vous souhaitez que l'écran TFT à cristaux liquides sur la façade du périphérique reste ALLUMÉ en permanence ou qu'il s'éteigne au bout de 10 ou respectivement 20 secondes d'inactivité.

**Réglage de l'écran:** Nuit, Sombre, Normal ou Lumineux pour adapter l'écran TFT à cristaux liquides sur la façade du périphérique aux conditions diurnes et nocturnes.

**Bips:** ON ou OFF pour ACTIVER ou DÉACTIVER les bips de confirmation.

**Papier peint:** Effleurez Démarrage moteur, Voile bleu, Cubes verts, Tourbillon rouge ou Tribal pour choisir le papier peint de l'écran TFT à cristaux liquides. Effleurez encore une fois pour confirmer et activer le papier peint.

### Calibrage

Ce réglage du calibrage de l'écran tactile est employé pour définir les paramètres de l'écran tactile afin de garantir que chaque pression sur l'écran déclenche réellement la fonction souhaitée.

**Remarque: N'utilisez jamais de stylo ou d'objet pointu pour calibrer l'écran tactile car cela pourrait endommager le panneau.**

1. Effleurez l'icône Calibrer et le premier écran s'affiche avec les instructions.
2. Suivez les instructions sur l'écran et touchez ou maintenez le doigt ou un stylet pendant 2 secondes au centre du repère. Répétez l'opération lorsque la cible se déplace dans chaque coin de l'écran pour s'arrêter finalement au centre.



Écran d'étalonnage

3. L'écran second s'affiche :



Écran de confirmation d'étalonnage

4. À chaque pression sur l'écran, les nouveaux paramètres de calibrage sont enregistrés. En l'absence de pression sur l'écran pendant trente secondes, les nouveaux paramètres sont révoqués.

**Illumination:** Effleurez pour ouvrir l'écran de l'illumination. Effleurez une couleur à appliquer à l'écran de la façade

**Couleur UI:** Effleurez la couleur verte, rouge, ambre, bleue ou pourpre pour sélectionner la couleur de l'interface utilisateur. Effleurez encore une fois pour confirmer et activer la couleur.

**Demo (Démonstration):** Appuyez sur ON ou OFF pour activer ou désactiver le mode de démonstration. Le réglage par défaut en usine est désactivé (OFF).

### Ouverture automatique du Moniteur TFT

- Si « TFT Open » est « Auto on » lorsque l'appareil est allumé, le moniteur se déplace automatiquement dans une position de visionnement.
- Si « TFT Open » est « Auto off » lorsque l'appareil est allumé, pressez le bouton OPEN pour déplacer le moniteur dans une position de visionnement.
- Si « TFT Open » est réglé à « Manual », le TFT ne se fermera pas lorsque la clé est éteinte.

**Caméra de recul :** Appuyez sur « Miroir » pour activer la fonction miroir, appuyez sur « Normal » pour désactiver cette fonction.

### Fonctions du sous-menu Audio

Le sous-menu Audio est employé pour ACTIVER ou DÉACTIVER la sortie du subwoofer et pour sélectionner une fréquence de recouvrement du subwoofer.



Écran du sous-menu Audio

**Subwoofer:** ON ou OFF pour ACTIVER ou DÉACTIVER la sortie du subwoofer.

**Recouvrement du subwoofer:** Effleurez une fréquence de recouvrement (80 Hz, 120 Hz ou 160 Hz) afin de définir une fréquence de coupure pour le filtre passe-bas (FPB).

### Fonctions du sous-menu Horloge

Durant certaines opérations, l'horloge s'affiche dans le coin supérieur droit de l'écran.

**Remarque:** L'indication AM/PM change si l'on continue à régler l'heure au-delà de 12 heures.



Écran du sous-menu Horloge

**Date:** Effleurez l'icône de la date et employez les icônes ▲ et ▼ pour définir le jour, le mois et l'année. Après avoir défini la date, effleurez le bouton Enregistrer. La date s'affiche à droite de l'icône de la date

**Mode horloge:** Effleurez 12 h pour afficher l'heure au format 12 h avec les indications AM (matin) et PM (après-midi). Effleurez 24 h pour afficher l'heure au format 24 h (ou format militaire). **Heure:** Effleurez l'icône de l'heure et employez les icônes ▲ et ▼ pour définir les heures, les minutes et AM (matin) ou PM (après-midi). Après avoir défini l'heure, effleurez le bouton Enregistrer. L'heure s'affiche à droite de l'icône de l'heure.



Paramètres de la date



Paramètres de l'heure

Écrans de réglage de la date et de l'heure

## Sous-menu Langue

Si un VD prend en charge plus d'une langue en mode Audio ou pour les sous-titres, toutes les langues peuvent être sélectionnées pour la lecture. Si la langue sélectionnée n'est pas prise en charge par le DVD, la langue par défaut sera alors utilisée.



Écran du sous-menu Langue

**Affichage sur l'écran (OSD):** Effleurez Anglais, Allemand ou Français pour sélectionner la langue de l'affichage OSD.

**Audio DVD:** Si disponible, cette fonction permet à l'utilisateur de sélectionner l'une des langues disponibles sur le disque pour le DVD audio.

**Sous-titres DVD:** Si disponible, cette fonction permet à l'utilisateur de sélectionner l'une des langues disponibles sur le disque pour l'audio DVD.

**Menu du disque:** Permet à l'utilisateur de sélectionner l'une des langues disponibles dans le menu du disque.

## Fonctions du sous-menu Bluetooth

Les fonctionnalités audio Bluetooth permettent d'utiliser les téléphones sans fil pour les applications mains libres. Avant toute tentative d'utilisation des fonctions Bluetooth de cet appareil, veuillez vous assurer que votre téléphone sans fil prenne en charge les fonctionnalités Bluetooth.



Écran du code de jumelage Bluetooth 2

**Bluetooth:** Appuyez sur ON ou OFF pour activer ou désactiver la fonction Bluetooth.

**Connexion automatique:** Effleurez ON ou OFF pour ACTIVER ou DÉACTIVER la fonction de connexion automatique via Bluetooth.

**Réponse automatique:** Effleurez ON ou OFF pour ACTIVER ou DÉACTIVER la fonction de réponse automatique via Bluetooth.

**Jumelage:** Cette fonction permet à l'utilisateur de créer un code à 4 chiffres pour le jumelage de périphériques Bluetooth avec l'appareil. Le code de jumelage par défaut est « 0000 »

1. Effleurez l'icône du code de jumelage, l'écran de saisie du code de jumelage s'affiche.

2. Saisissez le code de jumelage unique à 4 chiffres sur le clavier.

**Remarque:** En cas de saisie incorrecte, il suffit d'effleurer la flèche pour effacer la valeur incorrecte.

3. Effleurez OK pour confirmer le code de jumelage à 4 chiffres.





Pairing Code Entry Screen



Pairing Code Confirmation Screen

Écrans du code de jumelage

## Fonctions du sous-menu DVD

**DRC:** Cette fonction permet à l'utilisateur d'ACTIVER ou de DÉACTIVER le « Dynamic Range Control » pour une lecture de meilleure qualité à bas volume.

**Réglages en usine:** Cette fonction permet à l'utilisateur d'effectuer un « Reset » pour restaurer les réglages d'usine.

## Fonctions du sous-menu Volume

Le sous-menu Volume permet à l'utilisateur d'augmenter ou de réduire individuellement le volume relatif de la sortie audio de chaque source.



Écran 1 du sous-menu Volume



Écran 2 du sous-menu Volume

Écrans du sous-menu Volume

**DVD:** Effleurez l'icône DVD pour activer la configuration puis employez les icônes ▲ et ▼ pour augmenter ou réduire le niveau du volume relatif entre -6 et +6.

**USB:** Effleurez l'icône USB pour activer la configuration puis employez les icônes ▲ et ▼ pour augmenter ou réduire le niveau du volume relatif entre -6 et +6.

**Radio:** Effleurez l'icône Radio pour activer la configuration puis employez les icônes ▲ et ▼ pour augmenter ou réduire le niveau du volume relatif entre -6 et +6.

**Bluetooth:** Effleurez l'icône Bluetooth pour activer la configuration puis employez les icônes ▲ et ▼ pour augmenter ou réduire le niveau du volume relatif entre -6 et +6.

**AV-IN1:** Effleurez l'icône AV-IN1 pour activer la configuration puis employez les icônes ▲ et ▼ pour augmenter ou réduire le niveau du volume relatif entre -6 et +6.

**AV-IN2:** Effleurez l'icône AV-IN2 pour activer la configuration puis employez les icônes ▲ et ▼ pour augmenter ou réduire le niveau du volume relatif entre -6 et +6.

**HDMI/MHL:** Effleurez l'icône HDMI/MHL pour activer la configuration puis employez les icônes ▲ et ▼ pour augmenter ou réduire le niveau du volume relatif entre -6 et +6.

**iPod:** Effleurez l'icône iPhone pour activer la configuration puis employez les icônes ▲ et ▼ pour augmenter ou réduire le niveau du volume relatif entre -6 et +6.

**DAB:** Effleurez l'icône DAB pour activer la configuration puis employez les icônes ▲ et ▼ pour augmenter ou réduire le niveau du volume relatif entre -6 et +6.

Le niveau par défaut du volume relatif est défini par défaut à « 0 » pour toutes les sources disponibles.

## Sous-menu Version

Le sous-menu Version est employé pour identifier le modèle et le système d'exploitation installé ainsi que les versions du logiciel et du matériel.



Écrans 1 et 2 du sous-menu Version

## Quitter le menu de configuration du système

Pour quitter le mode de configuration et reprendre la lecture normale, effleurez l'icône SRC sur l'écran.

## UTILISATION DES DISQUES

### Types compatibles de disques audio

Le système peut lire les types de disque suivants:

DVD – DVD contenant audio ou vidéo.

Disques audio – CD audio contenant audio, vidéo ou fichiers d'image.

Disques MP3 – Un disque contenant audio, vidéo et fichiers d'image (par exemple, un CD-R avec des fichiers MP3 téléchargés).

**REMARQUE: Cet appareil est conçu pour la lecture de CD/DVD préenregistrés (originaux). Il est possible que certains CD/DVD gravés ne puissent pas être lus à cause des différents formats d'enregistrement.**

### Fonctionnement du DVD

**REMARQUE: Si l'appareil est correctement installé, il ne sera pas possible de voir une vidéo DVD sur l'écran TFT à moins que le frein à main soit mis. Si l'on essaye de lire un DVD tant que la voiture est en marche, l'écran TFT affichera:**

#### Attention !!!

**Il est illégal de regarder une vidéo pendant qu'on conduit un véhicule motorisé. Mettez le frein à main pour regarder la vidéo.**

Sur l'écran du menu principal, appuyez sur l'icône de disque ou insérez un disque dans la fente à disques, avec l'étiquette vers le haut. La lecture commence quand un disque est inséré correctement.

### Menu principal du DVD

Durant la lecture d'un DVD, effleurez l'écran TFT à cristaux liquides pour afficher le menu principal du DVD. Les indicateurs sur écran et les zones de clés tactiles sont soulignés ci-dessous.



DVD Hauptmenü

**SRC:** Touchez cet icône pour retourner au menu principal.

**DVD:** Affiche la source actuelle.

**Informations à propos des titres ou chapitres:** Les informations affichées à propos des titres ou chapitres correspondent au numéro actuel de la piste en cours de lecture, au nombre total de pistes sur le disque, au chapitre actuel en cours de lecture et au nombre total de chapitres sur le disque.

**Horloge:** Affiche l'heure comme l'a saisie l'utilisateur sur le menu de configuration.

**Temps de lecture écoulé pour le chapitre:** Le temps de lecture écoulé pour le chapitre est affiché sur l'écran.

**Temps de lecture total:** Le temps de lecture total du disque est affiché sur l'écran.

Plus (▲/▼): Effleurez les icônes ▲/▼ pour afficher la page suivante ou précédente du menu du disque.

(EQ) **Égaliseur:** Appuyez sur cette touche pour accéder rapidement aux réglages de l'égaliseur

◀◀: Touchez cet icône pour aller à la chanson précédente.

▶/||: Touchez pour mettre la lecture en pause. Touchez de nouveau pour reprendre la lecture.

▶▶: Touchez cet icône pour aller à la chanson prochaine.

**Icône Entrée directe:** Appuyez sur cette touche pour accéder à l'écran d'entrées directes.

**Menu:** Appuyez sur ce bouton pour accéder au menu de base du DVD.

**A-B:** Effleurez pour répéter une séquence spécifique entre un point A et un point B du disque. Durant la lecture, effleurez A-B pour définir le point de départ A. Effleurez une seconde fois A-B pour définir le second final B. Le lecteur répètera en boucle la lecture de la partie comprise entre le point A et le point B. Effleurez une troisième fois A-B pour supprimer la séquence A-B de lecture en boucle et reprendre la lecture.

**Audio:** Effleurez cette icône pour sélectionner une langue audio pour la lecture du DVD. La sélection de la langue audio dépend des langues disponibles sur le disque.

**Langue:** Effleurez cette icône pour sélectionner la langue des sous-titres pour la lecture du DVD. La sélection de la langue pour les sous-titres dépend des langues disponibles sur le disque.

(Ⓢ) **Répétition:** Effleurez cette icône pendant la lecture pour répéter le chapitre actuel. L'icône s'allumera sur l'écran et un « c » minuscule s'affichera à côté de l'icône et la lecture du chapitre sera répétée. Effleurez une seconde fois l'icône pour répéter le titre actuel. L'icône s'allumera sur l'écran TFT à cristaux liquides et un « t » minuscule s'affichera à côté de l'icône et la lecture de la piste du titre sera répétée. Effleurez une troisième fois l'icône pour répéter le titre et le chapitre. L'icône s'allumera sur l'écran TFT principal à cristaux liquides et un « a » minuscule s'affichera à côté de l'icône et la lecture du titre et du chapitre sera répétée. Effleurez encore une fois l'icône pour désactiver la fonction de répétition. L'intensité lumineuse de l'icône diminue sur l'écran TFT principal à cristaux liquides et la lecture du reste du disque est reprise.

**PIC:** Une pression sur l'icône PIC permet d'ouvrir l'écran de configuration de l'image. Effleurez cette icône durant la lecture pour ajuster la luminosité des couleurs, le contraste, la saturation et la teinte. Les niveaux peuvent être réglés afin de satisfaire aux préférences de l'utilisateur. Les réglages s'effectuent en effleurant les icônes + et - pour augmenter ou réduire la valeur souhaitée. La plage de réglage est comprise entre 1 et 20.

**Remarque:** l'écran de réglage de l'image s'ÉTEINT automatiquement en l'absence de réglage pendant cinq secondes ou en cas d'effleurement d'une autre partie de l'écran.



Écran de réglage de l'image DVD

## Saisie directe

En cas de pression sur l'icône Saisie directe, l'écran de saisie directe s'affiche sur l'écran. L'utilisateur peut manuellement sélectionner un titre ou un chapitre. Une pression sur l'icône ▼ permet à l'utilisateur de sélectionner un chapitre ou un titre. Le titre ou chapitre se sélectionne en effleurant le numéro correspondant du titre ou chapitre. Après la saisie des chiffres, effleurez l'icône OK. En cas de saisie d'un chiffre incorrect, il suffit d'effleurer la flèche pour effacer la valeur incorrecte. La lecture reprend dès que vous appuyez sur OK.

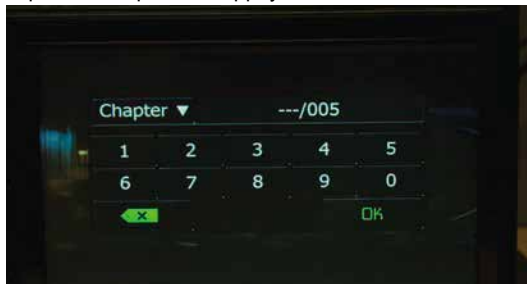

Écran de saisie directe du chapitre et du titre du DVD

## Insérer un disque

Après avoir inséré un disque DVD, le mode DVD est entrée et la reproduction du disque commence. Vous ne pouvez insérer un disque s'il y a déjà un disque dans l'appareil et si la puissance est éteinte.

**REMARQUE:** DVD-R et DVD-RW ne joueront pas à moins que la séance d'enregistrement ne soit finalisée et que le DVD ne soit fermé.

## Ejecter un disque

Pressez le bouton ▲ sur le panneau avant pour éjecter le disque. L'appareil revient automatiquement au mode Tuner. Vous pouvez éjecter un disque avec l'appareil éteint. L'appareil restera éteint après l'éjection du disque.

## Régler le mécanisme de chargement de nouveau

Si le disque se charge anormalement, ou une opération du mécanisme de cœur anormale advient, pressez et maintenez le bouton ▲ sur le panneau avant pour régler le mécanisme de chargement de nouveau. Opération normale se reprend.

## Accéder au mode DVD

Pour changer au mode DVD lorsqu'un disque est déjà inséré, touchez le bouton SRC sur l'écran pour accéder le menu de source. Touchez l'icône DISC.

## Disques langues multiples (DVD Uniquement)

### Changer la langue audio

Si vous regardez un disque enregistré dans de langues multiples, touchez l'écran et puis la touche AUDIO choisir une langue. À chaque fois que l'on appuie sur l'icône, une autre langue audio est choisie.

### Changer la langue du sous-titrage

Si vous regardez un disque enregistré dans de langues multiples avec des sous-titres, touchez l'écran et puis l'écran de langues pour choisir la langue dans la quelle vous voudriez que les sous-titre apparaissent.

## Information sur la reproduction

Pendant la reproduction du DVD ou du VCD, touchez l'écran pour afficher l'information de reproduction sur écran, y compris le temps de reproduction actuel.

### Information de reproduction DVD





- DVD Video – Format du disque actuel.
- Time 00:01:30/00:36:10 – Indique le temps de reproduction du morceau actuel.
- Title 5/08 – Indique que le cinquième des 8 titres sur le DVD sont en train de jouer.
- Chapter 2/16 – Indique que le deuxième des 16 chapitres sur le DVD est en train de jouer.

### Information de reproduction VCD





- VCD2.0 – Format du disque actuel.
- Time 00:01:30/00:36:10 – Indique le temps de reproduction du morceau actuel.

## Information générale du disque

### Propriétés du disque

Symbole	Propriétés du disque de 12 cm	Temps maximum de lecture
	Une face, couche simple (DVD-5) Une face, double couche (DVD-9)	(Méthode MPEG 2) 133 minutes
	Deux faces, couche simple (DVD-10) Deux faces, double couche (DVD-18)	242 minutes 266 minutes 484 minutes
	Une face, couche simple (VCD)	(Méthode MPEG 1) 74 minutes
	Une face, couche simple	74 minutes

### Symboles du disque

Symbole	Signification
	Nombre de langues enregistrées. Le nombre dans l'icône indique le nombre de langues du disque (maximum 8)..
	Nombre de langues de sous-titres disponibles dans le disque (maximum 32)..
	Nombres d'angles offerts (maximum 9).
	Ratios d'aspect disponibles. « LB » provient de Letter Box et « PS » de Pan/Scan. Dans l'exemple de gauche: la vidéo 16:9 peut être convertie à vidéo Letter Box.
	Indique le code de région où le disque peut être lu. <ul style="list-style-type: none"> <li>• Region 1: USA, Canada, Îles de l'Est du Pacifique.</li> <li>• Region 2: Japon, Europe Occidentale, Europe du Nord, Égypte, Afrique du Sud, Moyen-Orient.</li> <li>• Region 3: Taiwan, Hong Kong, Corée du Sud, Thaïlande, Indonésie, Asie du Sud-est.</li> <li>• Region 4: Australie, Nouvelle Zélande, Amérique centrale et Amérique du Sud, îles du Sud du Pacifique /Océanie.</li> <li>• Region 5: Russie, Mongolie, Inde, Asie Centrale, Europa Orientale, Corée du Nord, Afrique du Nord, Asie nord-occidentale.</li> <li>• Region 6: Chine Continentale.</li> <li>• ALL (TOUTES): toutes les régions</li> </ul>

## Fonctionnement du CD

Sur l'écran du menu principal, appuyez sur l'icône de disque ou insérez un CD dans la fente à disques, avec l'étiquette vers le haut. La lecture commence quand un disque est inséré correctement.

## Menu principal du CD

Les indicateurs sur écran et les zones de clés tactiles sont soulignés ci-dessous.



Menu principal du CD

**SRC:** Touchez cet icône pour retourner au menu principal.

**DISC:** Affiche la source actuelle.

**Nombre de pistes:** Affiche la piste actuellement en cours de lecture et le nombre total de pistes du disque.

**Horloge:** Affiche l'heure comme l'a saisie l'utilisateur sur le menu de configuration.

**Affichage des informations du CD:** Affiche l'interprète, le titre de la piste et le titre de l'album.

**Plus (▲/▼):** Effleurez les icônes ▲/▼ pour afficher la page suivante ou précédente du menu du disque.

◀◀: Touchez cet icône pour aller à la chanson précédente.

▶/|| Touchez pour mettre la lecture en pause. Touchez de nouveau pour reprendre la lecture.

▶▶: Touchez cet icône pour aller à la chanson prochaine.

**Liste:** Une pression sur cette icône permet d'accéder à la liste des pistes sur le disque. Effleurez l'icône de la piste souhaitée et la lecture de la piste débute.

(⌂) **Lecture aléatoire:** Appuyez sur ce bouton pour lire les titres du répertoire dans un ordre aléatoire. L'icône s'allume sur l'écran principal du CD.



(  ) **Répétition:** Effleurez cette icône pour répéter la lecture de la piste actuelle. L'icône s'allumera sur l'écran TFT à cristaux liquides et un petit 1 s'affichera à côté de l'icône et la lecture de la piste sera répétée. Effleurez une seconde fois l'icône pour répéter l'album. L'icône s'allumera sur l'écran TFT à cristaux liquides et un « a » minuscule s'affichera à côté de l'icône et la lecture de l'album sera répétée. Effleurez encore une fois l'icône pour désactiver la fonction de répétition. L'intensité lumineuse de l'icône diminue sur l'écran TFT à cristaux liquides et la lecture du reste du disque est reprise.

(  ) **Égaliseur:** Appuyez sur cette touche pour accéder rapidement aux réglages de l'égaliseur

**Icône Entrée directe:** Appuyez sur cette touche pour accéder à l'écran d'entrées directes.

**Indicateur lecture écoulée:** Affiche la lecture écoulée du titre.

**Indicateur durée totale:** Affiche la durée totale du titre.

## Liste du CD

Une pression sur l'icône Liste affiche l'écran de la liste du CD. L'écran de la liste du CD affiche le contenu d'un CD. Il contient différents dossiers et formats de fichiers. Il peut s'agir de pistes audio, de fichiers AVI (Audio Video Interleave) et de fichiers d'images, comme par ex. les fichiers JPEG. Le format AVI est un format conçu en vue du stockage et de la lecture des données audio et vidéo. Une pression sur l'icône affiche une liste des fichiers enregistrés sur le disque.



Écran de la liste du CD

(  ) **Fichiers audio:** Effleurez l'icône Fichier audio pour afficher une liste des fichiers audio. Effleurez l'icône Fichier audio pour sélectionner une piste. Effleurez encore une fois l'icône Fichier audio pour confirmer et lancer la lecture.

(  ) **Fichiers vidéo:** Effleurez l'icône Fichier vidéo pour afficher une liste des fichiers vidéo. Effleurez l'icône Fichier vidéo pour sélectionner un fichier vidéo. Effleurez encore une fois l'icône Fichier vidéo pour confirmer et lancer la lecture.

(  ) **Fichiers d'images (JPEG, etc.):** Effleurez l'icône Image pour afficher le contenu d'un dossier ou un fichier JPEG individuel. Effleurez l'icône Image pour sélectionner un dossier ou un fichier JPEG individuel. Lorsqu'il s'agit d'un dossier contenant des fichiers JPEG, effleurez deux fois l'icône Dossier pour afficher le contenu du dossier. Effleurez l'icône Image JPEG pour sélectionner et visualiser un fichier JPEG individuel.

(  ) **Dossiers:** Effleurez l'icône pour afficher l'arborescence des dossiers et fichiers. Effleurez deux fois l'icône Dossier pour afficher le contenu du dossier. Effleurez l'icône Fichier pour sélectionner un fichier. Effleurez encore une fois l'icône pour confirmer et ouvrir le fichier.

## Saisie directe de la piste

En cas de pression sur l'icône Saisie directe, l'écran de saisie directe s'affiche sur l'écran. L'utilisateur peut sélectionner manuellement une piste en effleurant le numéro correspondant. Après la saisie des numéros des pistes, effleurez l'icône OK. En cas de saisie incorrecte, il suffit d'effleurer la flèche pour effacer la valeur incorrecte. La lecture reprend dès que vous effleurez le bouton OK.



Écran de saisie directe de la piste du CD

## Commander la reproduction

### Insérer un disque

Après avoir inséré un disque CD, la reproduction du disque commence. Vous ne pouvez insérer un disque s'il y a déjà un disque dans l'appareil et si la puissance est éteinte.

### Éjecter un disque

Pressez le bouton ▲ sur le panneau avant pour éjecter le disque. L'appareil revient automatiquement au mode Tuner. Vous pouvez éjecter un disque avec l'appareil éteint. L'appareil restera éteint après l'éjection du disque.

### Régler le mécanisme de chargement de nouveau

Si le disque se charge anormalement, ou une opération du mécanisme de cœur anormale advient, pressez et maintenez le bouton ▲ sur le panneau avant pour régler le mécanisme de chargement de nouveau. Opération normale se reprend.

### Suspendre la reproduction

Touchez le bouton Play/Pause (▶/||) pour suspendre ou reprendre la reproduction du disque.

### Se déplacer à travers les chansons

Touchez le bouton ▶▶ pour avancer jusqu'à la prochaine chanson sur le disque.

Touchez le bouton ◀◀ pour aller à la chanson précédente.

### Répéter la reproduction

Touchez le bouton ↻ (répétition) pour modifier le mode de répétition selon le suivant:

- CD-DA: Titre répété > Album répété > Répétition éteinte
- CD-R/RW: Titre répété > Album répété > Répétition éteinte

### Sélectionner la reproduction aléatoire

Lorsque la reproduction du disque s'arrête, touchez le bouton ⌘ pour jouer toutes les chansons sur le disque dans un ordre aléatoire. Touchez le bouton ⌘ de nouveau pour annuler la reproduction aléatoire.

**Remarque: CD-R et CD-RW ne joueront pas à moins que la séance d'enregistrement n'ait été finalisée.**

## Utilisation d'un CD/MP3

MP3 est un format de stockage de contenu audio numérique. Un morceau audio de qualité CD peut être compressé au format MP3 avec une très faible perte de qualité et un gain d'espace. Insérez un disque MP3 dans la fente à disques, avec l'étiquette vers le haut. La lecture en mode MP3 commence quand un disque est inséré correctement. Le périphérique lit les morceaux dans l'ordre dans lequel ils ont été gravés sur le disque. Le menu de lecture des fichiers audio MP3 est identique à celui décrit plus haut pour les CD.

Après avoir inséré un disque DVD, le mode DVD est entrée et la reproduction du disque commence. Vous ne pouvez insérer un disque s'il y a déjà un disque dans l'appareil et si la puissance est éteinte.

## Exigences Média et Fichier

Ce lecteur vous permet de jouer des fichiers MP3 ou WMA enregistrés sur des CD-R/RWs, DVD+R/RWs, et DVD-R/RWs. Pour des disques CD-RW, assurez-vous que le disque est formaté en utilisant la méthode complète et non pas la méthode rapide pour empêcher des opérations de disque illégales.

Pour bénéficier d'une grande capacité de stockage, vous pouvez enregistrer la musique sur des DVD double couche.

## Compatibilité Format MP3

Les formats de nomination de fichiers donné ci-dessous sont compatibles avec cet appareil:

- ISO 9660 – nom de fichier: 12 caractères, extension de fichier: 3 caractères
- ISO 9660 – Nom de fichier: 31 caractères, extension de fichiers: 3 caractères
- Joliet – 64 caractères

Si le nom de fichier ou de dossier ne se conforme pas aux standards du système de fichier ISO9660, il peut ne pas être affiché ou reproduit correctement. Utilisez les réglages suivants lorsque vous comprenez des données audio pour votre disque MP3:

- Transfert du débit binaire: 128kbps
- Cadence d'échantillonnage: 48kHz

Lorsque vous enregistrez un fichier MP3 jusqu'à la capacité maximum du disque, désactivez l'écriture supplémentaire. Pour l'enregistrement sur un disque vide jusqu'à la capacité maximum du disque, utilisez le réglage « Disc at once ».

## L'ordre de reproduction MP3

Lorsqu'ils sont sélectionnés pour jouer, des fichiers et des dossiers sont accédés dans l'ordre dans lequel ils ont été écrit par l'écrivain CD. Par conséquent, l'ordre dans lequel on s'attend à les écouter peut ne pas correspondre à l'ordre dans lequel ils sont de fait reproduits. Vous pouvez, toutefois, régler l'ordre dans lequel des fichiers MP3/WMA sont joués en les écrivant sur un médium tel que le CD-R avec leur nom de fichier commençant avec des numéros de séquence de reproduction tels que « 01 » à « 99 ».

## Commandes de lecture

**Insérer un disque:** Après avoir inséré un disque MP3/WMA, la reproduction du disque commence. Vous ne pouvez insérer un disque s'il y a déjà un disque dans l'appareil et si la puissance est éteinte.

**Éjecter un disque:** Pressez le bouton EJECT (▲) sur le panneau avant pour éjecter le disque. L'appareil revient automatiquement au mode Tuner. Vous pouvez éjecter un disque avec l'appareil éteint. L'appareil restera éteint après l'éjection du disque.

**Régler le mécanisme de chargement de nouveau:** Si le disque se charge anormalement, ou une opération du mécanisme de cœur anormale advient, pressez et maintenez le bouton EJECT (▲) sur le panneau avant pour régler le mécanisme de chargement de nouveau. Opération normale se reprend.

**Jouer des fichiers MP3/WMA:** Après avoir inséré un disque MP3/WMA, des fichiers seront joués dans la séquence du répertoire « Root » (Racine).

**REMARQUE:** Lorsque vous enregistrez des fichiers MP3 / WMA sur un disque DVD, utilisez le choix d'enregistrement 2X ou 4X, si disponible. Cette vitesse d'enregistrement plus lente va aider à éliminer des erreurs tampons et augmenter la lisibilité du disque. Aussi, utilisez des dossiers lorsque vous enregistrez un nombre important de chansons/fichiers sur un disque pour une navigation facile de la musique. Sélectionnez le choix « Disc at once » et fermez votre disque.

**REMARQUE:** CD-R et CD-RW ne joueront pas à moins que la séance d'enregistrement ne soit finalisée.

**Suspendre/reprendre la reproduction:** Touchez le bouton ►|| pour suspendre ou reprendre la reproduction.

**Se déplacer à travers les chansons:** Touchez le bouton ►► pour avancer à la chanson prochaine. Touchez le bouton ◀◀ pour aller à la chanson précédente.

**Répéter la reproduction:** Touchez le bouton ↻ (répétition) pour modifier le mode de répétition selon le suivant: Simple répété > Dossier répété > Répéter tout > Répétition éteinte.

**Sélectionner la reproduction aléatoire:** Lorsque la reproduction du disque s'arrête, touchez le bouton ↺ pour jouer toutes les chansons sur le disque MP3/dispositifs USB dans un ordre aléatoire. Touchez le bouton ↻ de nouveau pour annuler la reproduction aléatoire.

## FONCTIONNEMENT DU SYNTONISEUR

Effleurez l'icône Radio sur l'écran du menu principal. L'écran du tuner de la radio s'affiche.

### Affichage TFT du tuner de la radio

Les indicateurs sur écran et les zones de clés tactiles sont soulignés ci-dessous..



Écran d'affichage TFT du tuner de la radio

**Icône SRC:** Appuyez sur cette touche pour voir le MENU SOURCE et sélectionnez une nouvelle source de lecture.

**Radio:** Affiche la source actuelle.

**Horloge:** Affiche l'heure comme l'a saisie l'utilisateur sur le menu de configuration.

**Liste des présélections:** Affiche une liste des fréquences présélectionnées. Effleurez pour écouter une station présélectionnée. La radio peut mémoriser 6 fréquences FM1, 6 fréquences FM2, 6 fréquences FM3, 6 fréquences AM1, et 6 fréquences AM2.

**Local / Distant:** Affiche le paramètre Local / Distant.

**Stéréo:** Affiche la réception stéréo du signal radio.

**FM1:** Affiche la bande de fréquences actuellement présélectionnée.

**P1 à P6:** Affiche la fréquence actuellement présélectionnée avec la bande de fréquences présélectionnée actuellement en cours de lecture.

**DLF:** Affiche la station radio ou la fréquence actuellement en cours d'écoute.

**Plus (▲/▼):** Effleurez les icônes ▲/▼ pour afficher la page suivante ou précédente du menu du tuner.

**(◀◀) Recherche vers l'arrière / recherche manuelle:** Effleurez cette icône pour rechercher la précédente station radio disponible. Effleurez et maintenez cette icône enfoncée pour balayer manuellement les fréquences de la radio par pas de 50 kHz (pour la bande FM) ou de 9 kHz (pour la bande AM). Le mode par défaut est réactivé après 10 secondes d'inactivité.

**(AS) Mémorisation automatique:** Effleurez pour lancer la recherche automatique et la mémorisation de toutes les stations avec un signal puissant.

**(▶▶) Recherche vers l'avant / recherche manuelle:** Effleurez pour rechercher la prochaine station radio disponible ou effleurez et maintenez cette icône enfoncée pour balayer manuellement les fréquences de la radio par pas de 50 kHz (pour la bande FM) ou de 9 kHz (pour la bande AM). Le mode par défaut est réactivé après 10 secondes d'inactivité.

**Band:** Appuyez pour se déplacer entre bande AM et FM.

**Option:** Touchez pour accéder l'écran Options.

**Enregistrer:** Effleurez cette icône pour enregistrer la fréquence d'une station radio sur l'une des plages de mémoire des stations FM ou sur toutes les six plages de mémoire Bande 1, 2, 3 ou bandes AM 1 et 2.

**Local / Distant:** Effleurez pour sélectionner et activer la réception des stations locales et distantes. Lorsque la fonction Local est activée, seules les stations radio locales avec un signal puissant peuvent être écoutées.

**icône Entrée directe:** Appuyez sur cette touche pour accéder à l'écran d'entrées directes.

**(EQ) Égaliseur:** Appuyez sur cette touche pour accéder rapidement aux réglages de l'égaliseur

### Écran des options

Une pression sur l'icône Options affiche les fonctions RDS, AF, EON, TA, volume TA, CT et PTY sur l'écran TFT à cristaux liquides du tuner.



Écran des options du tuner de la radio

## RDS

Le système de données radio (RDS) permet de recevoir les rapports de circulation et offre de nombreux avantages dont la possibilité d'afficher le nom de la station radio sur l'écran de la radio.

Appuyez sur l'option choisie pour changer les paramètres.

- [RDS]: pour activer ou désactiver la fonction RDS.
- [AF]: Activer ou désactiver la fonction AF
- [EON]: Activer ou désactiver la fonction EON
- [TA]: Activer ou désactiver la fonction TA
- [CT]: pour activer ou désactiver la fonction de synchronisation « Clock time (heure de l'horloge).
- [PTY]: pour montrer la liste de PTY (type de programme).
- [VOL]: Touchez [◀] / [▶] pour régler le volume TA.

## AF

L'appareil peut passer automatiquement à une fréquence alternative (AF) de la même station lorsque la réception est mauvaise. Appuyez sur le bouton OFF/ON (Marche/Arrêt) dans le menu radio pour activer ou désactiver cette fonction.

## EON ( Enhanced Other Networks )

Quand les données EON sont reçues, le voyant EON s'illumine et les fonctions TA et AF sont mises en valeur.

**TA** : On peut recevoir les informations sur la circulation de cette station ou de stations sur d'autres réseaux.

**AF** : La liste des fréquences des stations RDS préréglées est mise à jour avec les données **EON**. EON active la radio pour pleinement utiliser les informations RDS. Il met constamment à jour la liste AF des stations préréglées, y compris celle sur laquelle on se trouve. Si par exemple vous prérégalez une station chez vous, plus tard vous pourrez la recevoir ailleurs sous une autre fréquence, ou toute autre station sous le même programme. EON suit aussi les stations TP (Traffic Program) localement disponibles.

## TA

Appuyez sur le bouton ON/OFF (Marche/Arrêt) dans le menu radio pour activer ou désactiver la priorité aux messages d'information routière.

## VOL (TA Volume)

Appuyez sur le bouton VOL TA dans le menu OPTION. Réglez le volume sonore souhaité avec le bouton ▲ ou ▼. Appuyez sur le bouton OPTION. Le menu radio réapparaît, le volume sonore réglé est mémorisé.

## CT ON/OFF (Marche/Arrêt)

(Fonctions Clock Time, RDS [Horloge, RDS]) Lorsqu'elle est activée l'horloge système se synchronise sur le signal d'heure des stations et paramètre l'heure automatiquement. Dans certaines régions où l'heure d'été n'est pas appliquée, l'horloge système sera décalée d'une heure. Dans ces cas, réglez CT (Horloge) sur OFF (Arrêt) et réglez l'horloge manuellement.

## PTY

La fonction PTY vous permet de trouver les programmes de genre similaire. Appuyez la touche PTY pour afficher l'écran de recherche pour les types de programme.



Écran PTY

La fonction PTY abrite 27 catégories.

1. None	8. Adult Hits	15. Jazz	22. Personality
2. News	9. Soft Rock	16. Classic	23. Public
3. Info	10. Top 40	17. RGB	24. College
4. Sports	11. Country	18. Soft RGB	25. Weather
5. Talk	12. Oldies	19. Language	26. Test
6. Rock	13. Soft	20. Religious Music	27. Alert
7. Classic Rock	14. Nostalgia	21. Religious Talk	

## Saisie directe de la fréquence

En cas de pression sur l'icône Saisie directe, l'écran de saisie directe s'affiche sur l'écran.

L'utilisateur peut saisir la fréquence de la station radio à l'aide du pavé numérique affiché sur l'écran. Après la saisie de la fréquence de la station radio, effleurez l'icône OK. En cas de saisie incorrecte, il suffit d'effleurer la flèche verte pour effacer la valeur incorrecte. Après avoir appuyé sur OK, la radio bascule vers la station saisie. La lecture débute.



Écran de saisie directe de la radio



## Utilisation des stations préreglées

Six boutons de préreglage numérotés mettent en mémoire et rappellent les stations de chaque bande. Les six stations, mises en mémoire (P1 à P6) pour la bande active, s'affichent à l'écran.

### Mettre une station en mémoire

1. Sélectionnez une bande (le cas échéant), puis sélectionner une station.
2. Appuyez sur le bouton SAVE à l'écran. L'écran suivant s'affiche:



Écran de mémorisation des stations présélectionnées

3. Appuyez sur le numéro préreglé sur lequel on souhaite mettre en mémoire la station en cours d'écoute. La fréquence radio s'affiche en haut du menu. Le numéro préreglé apparaît en surbrillance. La fréquence radio sera mise en mémoire sur la station préreglée sélectionnée. La station s'affiche sur l'écran TFT radio. Une station peut également être mémorisée en effleurant et en maintenant l'icône enfoncée pour mémoriser la station actuellement sélectionnée.

### Retrouver une station

1. Sélectionnez une bande (le cas échéant).
2. Appuyez sur un bouton préreglé à l'écran (P1 à P6) pour sélectionner la station correspondante mise en mémoire.



Écran des stations présélectionnées

## Mise en mémoire automatique (AS)

Pour sélectionner six stations fortes et les mettre en mémoire dans la bande actuelle. Cette fonction est la plus utile lorsque vous vous déplacez dans un endroit dans lequel vous ne connaissez pas les chaînes radio.

1. Sélectionnez une bande (le cas échéant).
2. Effleurez l'icône AS pour activer la fonction de mémorisation automatique. La bande de stations FM 1 est remplie avec les stations (à condition qu'un nombre suffisant soit détecté). Les bandes AM fonctionnent de la même manière. En cas de détection de nouvelles stations, les stations déjà mémorisées sont remplacées par ces stations.

**Remarque: Lorsque des stations ont déjà été définies comme favoris, l'activation de la fonction de mémorisation automatique effacera ces stations qui seront remplacées les nouvelles stations les plus puissantes.**

## Recherche de station de radio locale

Lorsque la fonction Local est activée, seules les stations de radio locales possédant un signal puissant peuvent être écoutées. Pour activer la fonction Local en mode AM/FM, appuyez sur le bouton MORE sur l'écran TFT. L'icône Locale/Distance s'affiche. Appuyez sur le bouton LOCAL ou DISTANCE pour activer ou désactiver la fonction Locale/Distance. Lorsque la fonction Locale ou Distance est active, le témoin Locale ou Distance en haut de l'écran est allumé.

## UTILISATION USB

L'appareil lira les fichiers audio/Vidéo sur le dispositif USB/SD automatiquement.

**Remarque:** Les ports USB reconnaissent la plupart des clés USB et des disques durs portables. Les disques durs doivent être formatés au FAT32, et NTFS n'est pas soutenu.

### Insérez/enlevez un dispositif USB/Carte Micro SD

**Remarque:** La carte Micro SD est utilisée pour la mise à jour du logiciel de la navigation uniquement.

#### Insérez un dispositif USB/Carte Micro SD:

1. Trouvez le connecteur USB/Micro SD sur le devant de la radio.

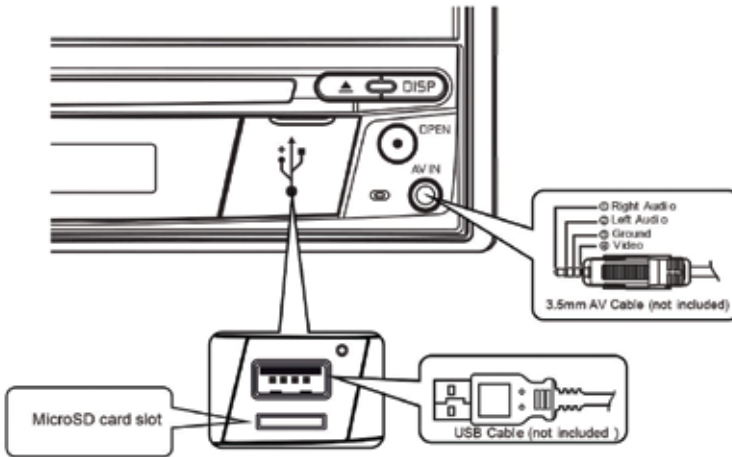

Connecteur USB/Micro SD

2. Soulevez le couvercle de protection pour révéler la fente USB/Micro SD.
3. Insérez un dispositif USB/Micro SD dans les connecteurs USB/Micro SD.

**Remarque:** Insérer une carte microSD dans le slot pour cartes microSD jusqu'à ce qu'un clic soit audible. Le clic garantit un enclenchement en toute sécurité de la carte dans le périphérique.

#### Enlever un dispositif USB/Carte Micro SD:

1. Touchez l'icône SRC icon dans le menu principal ou appuyez sur SRC sur l'avant de l'appareil pour changer à un autre mode.
2. Enlevez le dispositif USB/Micro SD du connecteur.

## Utilisation USB

Touchez l'icône USB sur le menu principal.

### Menu USB / Micro SD Card

Les indicateurs sur écran et les zones de clés tactiles sont soulignés ci-dessous.



Menu USB

**SRC:** Touchez cet icône pour retourner au menu principal.

**Défilement sur l'écran:** Affiche les informations à propos de la piste actuelle.

**Nombre de pistes:** Affiche la piste audio actuellement en cours de lecture et le nombre total de pistes audio en mode audio. Affiche le dossier vidéo en cours de lecture et le nombre total de dossiers vidéo en mode vidéo.

**Horloge:** Affiche l'heure comme l'a saisie l'utilisateur sur le menu de configuration.

**Plus (▲/▼):** Effleurez les icônes ▲/▼ pour afficher la page suivante ou précédente du menu du disque.

◀◀: Touchez cet icône pour aller à la chanson précédente.

▶/|| Touchez pour mettre la lecture en pause. Touchez de nouveau pour reprendre la lecture.

▶▶: Touchez cet icône pour aller à la chanson prochaine.

**Liste:** Effleurez cette icône pour accéder à la liste des fichiers audio et vidéo enregistrés sur le périphérique USB. Effleurez l'icône d'un dossier pour afficher le contenu du dossier. Effleurez deux fois l'icône de la piste souhaitée pour lancer la lecture de la piste.

(⌘) **Lecture aléatoire:** Effleurez cette icône pour lire les pistes audio ou vidéo dans un ordre aléatoire. L'icône s'allume sur l'écran TFT principal à cristaux liquides.

(  ) **Répétition:** En mode audio, effleurez cette icône pour répéter la lecture de la piste audio actuelle. L'icône s'allumera sur l'écran TFT principal à cristaux liquides et un « a » minuscule s'affichera à côté de l'icône et la lecture de toutes les pistes audio sera répétée. Effleurez encore une fois cette icône et la piste en cours de lecture sera répétée. L'icône s'allumera sur l'écran TFT à cristaux liquides et un petit 1 s'affichera à côté de l'icône. Effleurez encore une fois l'icône pour désactiver la fonction de répétition. L'intensité lumineuse de l'icône diminue sur l'écran TFT principal à cristaux liquides et la lecture du reste des pistes est reprise.

En mode vidéo, effleurez cette icône pendant la lecture pour répéter la piste actuelle. L'icône s'allumera sur l'écran TFT principal à cristaux liquides et un petit 1 s'affichera à côté de l'icône et la lecture de la piste sera répétée. Effleurez encore une fois cette icône pour répéter toutes les pistes. L'icône s'allumera sur l'écran TFT principal à cristaux liquides et un « a » minuscule s'affichera à côté de l'icône et la lecture de toutes les pistes audio sera répétée. Effleurez encore une fois l'icône pour désactiver la fonction de répétition. L'intensité lumineuse de l'icône diminue sur l'écran TFT principal à cristaux liquides et la lecture du reste des pistes est reprise.

(  ) **Égaliseur:** Appuyez sur cette touche pour accéder rapidement aux réglages de l'égaliseur

**Icône Entrée directe:** Appuyez sur cette touche pour accéder à l'écran d'entrées directes.

## Liste USB / Micro SD List

Une pression sur l'icône Liste affiche l'écran de la liste USB. L'écran de la liste USB contient une liste des fichiers audio et vidéo enregistrés sur le périphérique USB. Les contenus sont classés par dossiers et formats de fichiers. Les fichiers sont enregistrés aux formats audio et vidéo. Une pression sur l'icône Dossier affiche une liste des fichiers contenus dans le dossier.



Écran de la liste USB

(  ) **Fichiers audio:** Effleurez l'icône Fichier audio pour afficher une liste des fichiers audio. Effleurez l'icône Fichier audio pour sélectionner une piste. Effleurez encore une fois l'icône Fichier audio pour confirmer et lancer la lecture.

(  ) **Fichiers vidéo:** Effleurez l'icône Fichier vidéo pour afficher une liste des fichiers vidéo. Effleurez l'icône Fichier vidéo pour sélectionner un fichier vidéo. Effleurez encore une fois l'icône Fichier vidéo pour confirmer et lancer la lecture.

(  ) **Fichiers d'images (JPEG, etc.):** Effleurez l'icône Image pour afficher le contenu d'un dossier ou un fichier JPEG individuel. Effleurez l'icône Image pour sélectionner un dossier ou un fichier JPEG individuel. Lorsqu'il s'agit d'un dossier contenant des fichiers JPEG, effleurez deux fois l'icône Dossier pour afficher le contenu du dossier. Effleurez l'icône Image JPEG pour sélectionner et visualiser un fichier JPEG individuel.

(  ) **Dossiers:** Effleurez l'icône pour afficher l'arborescence des dossiers et fichiers. Effleurez l'icône Dossier pour afficher le contenu du dossier. Effleurez l'icône Fichier pour sélectionner un fichier. Effleurez encore une fois l'icône pour confirmer et ouvrir le fichier.



## Saisie directe

En cas de pression sur l'icône Saisie directe, l'écran de saisie directe s'affiche sur l'écran. L'utilisateur peut sélectionner manuellement une piste en effleurant le numéro correspondant. Après la saisie des numéros des pistes, effleurez l'icône OK. En cas de saisie incorrecte, il suffit d'effleurer la flèche pour effacer la valeur incorrecte. La lecture reprend dès que vous effleurez le bouton OK.



Écran de saisie directe de la piste USB

## Se déplacer à travers les chansons

Touchez le bouton  pour avancer à la chanson prochaine. Touchez le bouton  pour aller à la chanson précédente

## Suspendre/reprendre la reproduction

Touchez le bouton ►|| pour suspendre ou reprendre la reproduction.

**PIC:** Une pression sur l'icône PIC permet d'ouvrir l'écran de configuration de l'image. Effleurez cette icône durant la lecture pour ajuster la luminosité des couleurs, le contraste, la saturation et la teinte. Les niveaux peuvent être réglés afin de satisfaire aux préférences de l'utilisateur. Les réglages s'effectuent en effleurant les icônes + et - pour augmenter ou réduire la valeur souhaitée. La plage de réglage est comprise entre 1 et 20.



Écran de réglage de l'image USB

**Remarque:** l'écran de réglage de l'image s'ÉTEINT automatiquement en l'absence de réglage pendant cinq secondes ou en cas d'effleurement d'une autre partie de l'écran.

## COMMANDES DE L'iPod®/iPhone®

### Accéder au mode iPod®

L'utilisateur peut contrôler un iPod®/iPhone® en utilisant l'écran tactile pour accéder aux albums, chansons, vidéos, etc.

L'appareil passe automatiquement au mode iPod® quand un iPod®, un iPod® Touch ou iPhone® est branché au connecteur USB du panneau avant. On peut aussi accéder à un iPod® depuis l'écran de menu principal en touchant l'icône de iPod® (disponible seulement quand un iPod® ou iPhone® est branché au connecteur USB du panneau avant).



Menu Principal avec icône iPod®

### iPod®/iPhone® Main Menu

Les indicateurs sur écran et les zones de clés tactiles sont soulignés ci-dessous..



**SRC:** Touchez cet icône pour retourner au menu principal.

**iPod:** Affiche la source actuelle.

**Nombre de pistes:** Affiche la piste audio actuellement en cours de lecture et le nombre total de pistes audio en mode audio.



**Horloge:** Affiche l'heure comme l'a saisie l'utilisateur sur le menu de configuration.

**Plus (▲/▼):** Effleurez les icônes ▲/▼ pour afficher la page suivante ou précédente du menu du iPod®.

◀◀: Touchez cet icône pour aller à la chanson précédente.

▶/|| Touchez pour mettre la lecture en pause. Touchez de nouveau pour reprendre la lecture.

▶▶: Touchez cet icône pour aller à la chanson prochaine.

**Liste:** Effleurez cette icône pour accéder à la liste des fichiers audio enregistrés sur l' iPod®. Effleurez l'icône d'un dossier pour afficher le contenu du dossier. Effleurez deux fois l'icône de la piste souhaitée pour lancer la lecture de la piste.

(⌘) **Lecture aléatoire:** Effleurez cette icône pour lire les pistes audio ou vidéo dans un ordre aléatoire. L'icône s'allume sur l'écran TFT principal à cristaux liquides.

(↺) **Répétition:** Effleurez cette icône pour répéter la lecture de la piste actuelle. L'icône s'allumera sur l'écran TFT à cristaux liquides et un petit 1 s'affichera à côté de l'icône et la lecture de la piste sera répétée. Effleurez une seconde fois l'icône pour répéter l'album. L'icône s'allumera sur l'écran TFT à cristaux liquides et un « a » minuscule s'affichera à côté de l'icône et la lecture de l'album sera répétée. Effleurez encore une fois l'icône pour désactiver la fonction de répétition. L'intensité lumineuse de l'icône diminue sur l'écran TFT à cristaux liquides et la lecture du reste du disque est reprise.

(EQ) **Égaliseur:** Appuyez sur cette touche pour accéder rapidement aux réglages de l'égaliseur

**Icône Entrée directe:** Appuyez sur cette touche pour accéder à l'écran d'entrées directes.

### Liste iPod®

Une pression sur l'icône Liste affiche l'écran de la liste iPod®. L'écran de la liste iPod® contient une liste des fichiers audio enregistrés sur l'iPod®. Les contenus sont classés par dossiers et formats de fichiers. Une pression sur l'icône Dossier affiche une liste des fichiers contenus dans le dossier.



Écran de la liste iPod® / iPhone®

(🎵) **Fichiers audio**: Effleurez l'icône Fichier audio pour afficher une liste des fichiers audio. Effleurez l'icône Fichier audio pour sélectionner une piste. Effleurez encore une fois l'icône Fichier audio pour confirmer et lancer la lecture.

## Commander la reproduction

### Saisie directe

En cas de pression sur l'icône Saisie directe, l'écran de saisie directe s'affiche sur l'écran. L'utilisateur peut sélectionner manuellement une piste en effleurant le numéro correspondant. Après la saisie des numéros des pistes, effleurez l'icône OK. En cas de saisie incorrecte, il suffit d'effleurer la flèche pour effacer la valeur incorrecte. La lecture reprend dès que vous effleurez le bouton OK.



Écran de saisie directe de la piste iPod® / iPhone®

### Se déplacer à travers les chansons

Touchez le bouton ►► pour avancer jusqu'à la prochaine chanson sur le disque.  
Touchez le bouton ◀◀ pour aller à la chanson précédente.

### Suspendre la reproduction

Touchez le bouton Play/Pause (▶/||) pour suspendre ou reprendre la reproduction du disque.

**PIC:** Une pression sur l'icône PIC permet d'ouvrir l'écran de configuration de l'image. Effleurez cette icône durant la lecture pour ajuster la luminosité des couleurs, le contraste, la saturation et la teinte. Les niveaux peuvent être réglés afin de satisfaire aux préférences de l'utilisateur. Les réglages s'effectuent en effleurant les icônes + et - pour augmenter ou réduire la valeur souhaitée. La plage de réglage est comprise entre 1 et 20.

**Remarque:** l'écran de réglage de l'image s'ÉTEINT automatiquement en l'absence de réglage pendant cinq secondes ou en cas d'effleurement d'une autre partie de l'écran.



Écran de réglage de l'image iPod® / iPhone®

## COMMANDES AV-IN1/AV-IN2

### AV-In1

AV-IN1 dessert la lecture audio/vidéo à partir d'un dispositif périphérique connecté à l'appareil avec un connecteur de 3,5 mm situé sur le panneau avant. Le périphérique peut augmenter ou réduire le volume du périphérique connecté. Toutes les autres commandes sont disponibles sur le périphérique connecté. Sélectionnez le mode « AVIn 1 » pour accéder aux périphériques auxiliaires.



Écran AV-In1 (Aucun Signal)

### AV-In2

AV-IN2 dessert la lecture audio/vidéo à partir d'un dispositif périphérique connecté à l'appareil avec des connecteurs RCA situés à l'arrière de l'appareil. Le périphérique peut augmenter ou réduire le volume du périphérique connecté. Toutes les autres commandes sont disponibles sur le périphérique connecté. Sélectionnez le mode « AVIn 1 » pour accéder aux périphériques auxiliaires.



Écran AV-In2 (Aucun Signal)

**REMARQUE:** Le dispositif audio/vidéo doit être branché à l'appareil avec un câble adaptateur audio/vidéo disponible séparément.

**REMARQUE:** Il ne sera possible de voir la vidéo que si le frein à main est mis. Le frein à main doit être connecté pour que cet accessoire fonctionne.

## UTILISATION D'UN SMARTPHONE VIA HDMI/MHL

Que signifie HDMI ? HDMI (High Definition Multimedia Interface, interface multimédia haute définition) est une interface numérique dédiée aux sources audio et vidéo. HDMI est une norme numérique qui remplace les normes vidéo analogiques (telles que « Entrée audio/vidéo » via des câbles RCA).

Que signifie MHL ? MHL (Mobile High-Definition Link, lien mobile haute définition) est une norme industrielle dédiée aux interfaces audio/vidéo mobiles qui permet aux utilisateurs de connecter des téléphones portables, des tablettes et d'autres dispositifs électroniques portables grand public à des téléviseurs haute définition (TV HD) et à des récepteurs multimédia portables.

Les interfaces HDMI/MHL vous permettent d'utiliser l'écran tactile multimédia pour contrôler votre appareil mobile.

### REMARQUE :

dans certains pays, la loi interdit l'utilisation des applications d'un smartphone lors de la conduite d'un véhicule. Les conducteurs sont tenus de respecter les réglementations locales et nationales en vigueur relatives à l'utilisation de tels dispositifs lors de la conduite.

## INTERFAÇAGE DE VOTRE SMARTPHONE - ANDROID

Selon le modèle et la marque de votre smartphone, il est possible que les normes HDMI/MHL ne soient pas prises en charge. Consultez la documentation livrée avec votre smartphone pour connaître les fonctions prises en charge. Sur la plupart des smartphones Android, il est nécessaire de télécharger une application via Google Play Store. Recherchez l'application « MAC AUDIO HDMI / MHL Connect ».

### REMARQUE :

pour connecter votre smartphone, vous devez disposer d'un adaptateur HDMI/MHL compatible avec votre smartphone. Dans certains cas, il est possible que vous deviez raccorder le port USB micro supplémentaire (sur l'adaptateur lui-même) à une source d'alimentation afin que l'adaptateur HDMI/MHL fonctionne correctement.

Les adaptateurs HDMI/MHL pour smartphones sont disponibles auprès de votre fournisseur de téléphonie mobile. Par exemple, si vous possédez un appareil Samsung S3 / S4 / S5 ou Note 2, vous devez vous procurer l'adaptateur HDMI/MHL suivant :

Samsung

Câble d'adaptateur ET-H10FAUWESTA Micro USB à HDMI 1080P HDTV  
(pour appareils Samsung Galaxy S3 / S4 / S5 et Note 2)

En règle générale, les marques de smartphone sont compatibles uniquement avec la même marque d'adaptateur HDMI/MHL.

## **INTERFAÇAGE DE VOTRE SMARTPHONE - IPHONE 6® / IPHONE 6 PLUS® / IPHONE 5® / IPHONE 5S® / IPHONE 5C®**

### **REMARQUE :**

**pour connecter votre smartphone, vous devez vous procurer l'« adaptateur AV numérique Lightning Apple » (adaptateur HDMI). Aucune application et aucun logiciel ne sont nécessaires pour les dispositifs Apple.**

Les adaptateurs HDMI Apple sont disponibles auprès de votre fournisseur de téléphonie. **Les dispositifs Apple ne nécessitent aucune connexion BT.**

## **MODE MIROIR (PRIS EN CHARGE UNIQUEMENT SUR L'IPHONE)**

Le mode miroir permet d'afficher l'écran du smartphone sur l'écran de l'unité principale. L'écran de l'unité principale ne dispose pas de commandes tactiles. Vous devez contrôler les applications via le smartphone.

### **REMARQUE :**

**il est possible que toutes les applications ne soient pas prises en charge/affichées lors de la connexion via un adaptateur AV numérique Lightning Apple.**

### **Généralités**

1. Les appels ou messages entrants peuvent interrompre la lecture multimédia. La lecture reprend après l'appel ou le message.
2. L'exécution de plusieurs applications sur votre smartphone lors du partage de l'écran implique l'utilisation de nombreuses ressources, ce qui peut diminuer les performances de votre smartphone. Fermez les applications que vous n'utilisez pas sur votre smartphone afin d'améliorer la fonction de partage d'écran de l'appareil principal.
3. Si vous ne parvenez pas à afficher correctement l'écran de votre smartphone sur l'écran de l'unité principale, essayez de connecter votre smartphone (à l'aide de l'adaptateur AV Lightning Apple ou de l'adaptateur HDMI/MHL) à un autre appareil, notamment à un téléviseur à écran plat doté d'une entrée HDMI. Si l'écran du smartphone n'apparaît pas sur le téléviseur à écran plat, votre smartphone ne prend pas en charge HDMI.

## CONNEXION DE VOTRE SMARTPHONE - ANDROID/APPLE

### 1. Procédure d'installation de l'application MAC AUDIO HDMI / MHL Connect

Téléchargez et installez l'application MAC AUDIO HDMI / MHL Connect sur votre smartphone à partir de Google Play (dispositifs Android uniquement).

### 2. Connexion BT au smartphone ou à l'unité principale

Pour utiliser correctement les commandes tactiles (dispositifs Android uniquement) sur l'écran de l'unité principale (via l'application HDMI / MHL Connect), vous devez établir une connexion BT entre votre smartphone et l'unité principale. Consultez la documentation livrée avec votre smartphone ou avec l'unité principale pour obtenir plus d'informations sur le jumelage ou la connexion d'appareils.

### 3. Raccordement de votre smartphone (voir le schéma de câblage)

Raccordez votre smartphone à l'adaptateur HDMI/MHL. Raccordez une extrémité du câble HDMI à l'adaptateur HDMI/MHL. Raccordez l'autre extrémité du câble HDMI à l'entrée HDMI de l'unité principale multimédia MAC AUDIO (panneau du boîtier arrière). Consultez la documentation livrée avec votre smartphone pour savoir comment accéder à HDMI/MHL sur votre dispositif.

### 4. Activation de l'étalonnage de l'écran tactile

Lancez l'application HDMI / MHL Connect sur votre smartphone (dispositifs Android uniquement). À l'aide de l'écran tactile de l'unité principale, accédez aux réglages dans l'application HDMI/MHL Connect. Faites défiler l'écran vers le bas et effleurez la touche d'activation de l'étalonnage de l'écran.

### 5. Étalonnage de l'écran tactile

Une fois l'écran tactile étalonné (dispositifs Android uniquement), faites défiler l'écran vers le haut, puis effleurez l'option System Settings (Réglages du système) pour revenir à la page principale de l'application HDMI / MHL Connect. Effleurez « Mobile Home Page » (Page d'accueil mobile) pour accéder à votre smartphone à partir de l'écran tactile de l'unité principale multimédia MAC AUDIO. Appuyez sur « Car Home Page » (Page d'accueil véhicule) pour revenir au menu de la source principale de l'unité principale. Cet étalonnage est exécuté une seule fois sur chaque téléphone lors de la configuration initiale.

## UTILISATION BLUETOOTH®

**REMARQUE: La distance visuelle entre cet appareil et votre téléphone portable doit être inférieure ou égale à 2,4 mètres si vous voulez arriver à envoyer ou recevoir des informations ou signaux vocaux en utilisant la technologie sans fil Bluetooth.**

Veillez vous rassurer que votre téléphone portatif soutient des fonctions Bluetooth (profils mains libres ou casque ou les deux). Adhérez aux consignes suivantes pour une opération réussie.

- Avant d'utiliser les fonctions Bluetooth, vous devez appairier votre téléphone portatif à l'installation de tête MAC 410 (voir « Appairier le système Bluetooth avec votre téléphone portatif et l'installation de tête »). Pour assurer la meilleure réception pour l'appariement et le rebranchement, assurez-vous que la pile du téléphone est chargée avant que vous ne commenciez.

- Essayez de performer l'appariement dans quelques minutes après l'allumage du téléphone.
- Lorsque l'appareil a été apparié avec le téléphone, le numéro du modèle de l'appareil « MAC 410 », sera affiché au téléphone portatif.
- Pour avoir la meilleure performance, gardez toujours votre téléphone portatif dans 3 mètres de l'installation de tête.
- Gardez toujours un chemin clair entre le téléphone portatif et l'installation de tête. Ne placez jamais d'objet métallique ou autre obstacle entre le téléphone portatif et l'installation de tête.
- Certains téléphone portatifs (comme Sony Ericsson) peuvent avoir un choix « Power Saving Mode ». VEUILLEZ NE PAS utiliser le mode d'économie de puissance avec le MAC 410.
- Avant d'accepter ou faire un appel, assurez vous que la fonction Bluetooth de votre téléphone portatif est allumée.
- Pour assurer la meilleure qualité/performance de conversation, restez dans un mètre du microphone lorsque vous parlez.
- Pour débrancher manuellement le téléphone mobile de l'unité de tête, appuyez sur l'icône en forme de maillon de chaîne de l'interface utilisateur Bluetooth® (à côté du nom du téléphone mobile). L'appareil Bluetooth® se déconnecte tout en restant apparié.

## Interface utilisateur Bluetooth

Les indicateurs sur écran et les zones de clés tactiles pour opération Bluetooth sont brièvement exposés ci-dessous.



Écran Interface utilisateur Bluetooth

**SRC:** Touchez cet icône pour retourner au menu principal.

**Bluetooth:** Affiche la source actuelle.

**MAC AUDIO 2525:** Indique le périphérique jumelé avec le périphérique.

(🔌): Indique si le périphérique est ou non connecté à un périphérique Bluetooth®. Effleurez pour se connecter à un périphérique Bluetooth®.

(🔌): Effleurez pour se déconnecter d'un périphérique Bluetooth®.

**Nom du périphérique MAC 410:** Indique le nom qui s'affichera sur le périphérique Bluetooth®.

**Scan:** Effleurez cette icône pour rechercher les périphériques Bluetooth.



**Options:** Effleurez pour afficher la page des options Bluetooth®.

L'utilisateur peut passer ou recevoir des appels avec des téléphones compatibles BT via cette unité. L'utilisateur peut également écouter de la musique à partir d'un dispositif compatible BT.

## Jumelage de dispositifs BT

Pour connecter son dispositif BT à l'unité, l'utilisateur doit le jumeler. L'opération de jumelage n'est nécessaire qu'une seule fois sur chaque téléphone. L'utilisateur peut jumeler jusqu'à cinq (5) téléphones. Utilisez votre téléphone portable pour commencer le processus de jumelage BT.

1. Pressez le bouton MENU sur sur le panneau avant pour accéder le menu de source.
2. Touchez le bouton BT (Bluetooth) depuis le Menu Source. L'écran Bluetooth s'affiche.
3. Touchez le bouton **Options**. L'écran suivant s'affiche:



Menu des options Bluetooth

4. Sur l'écran Options mettez la fonction Bluetooth sur ON (Activé).
5. Sur l'écran Options mettez la fonction Auto Connect (connexion automatique) sur ON (Activé).
6. Mettez le mode de recherche Bluetooth de téléphone sans fil sur Activé.  
**REMARQUE: Certaines modes de recherche sont limités en durée, avant qu'ils ne s'éteignent automatiquement.**
7. Effleurez l'icône « Scan » sur l'écran de l'interface utilisateur Bluetooth® du périphérique. L'icône « Jumelé » s'affichera à côté des périphériques disponibles.
8. Appuyez sur le bouton PAIR (« Appairer ») sur l'écran de l'interface utilisateur de l'unité principale Bluetooth®.
9. Un message demandant d'appairer ou de mettre en liaison apparaîtra sur votre téléphone sans fil. Acceptez et lancez le processus.  
**REMARQUE: Certains téléphones demandent un « mot de passe » ou code d'appariement pour se connecter. Si le téléphone demande un mot de passe ou un code d'appariement, il faut saisir ce code. Le code d'appariement par défaut de nombreux téléphones sans fil est «1234». Le code par défaut de l'appareil est «0000».**
10. Un message vous demandant de saisir un numéro PIN ou mot de passe pour l'appareil, devrait apparaître. Le mot de passe par défaut de l'appareil est «0000».
11. A ce moment-là, un message vous indiquant que l'appariement s'est bien passé devrait apparaître. Un autre devrait apparaître pour vous demander de connecter à l'appareil, «Yes» ou «No». Appuyez sur «Yes». Le téléphone sans fil et l'appareil devraient s'appairer. Le téléphone mobile doit afficher un message indiquant qu'il est connecté. Le téléphone et l'unité sont désormais connectés. MAC 410 apparaît sur la liste des périphériques du téléphone mobile.

## Gestion des appels entrants

Lorsqu'il est connecté à un téléphone portable compatible Bluetooth®, le périphérique active la fonction Muet de la sortie audio, met en pause la lecture du CD et passe à l'écran Bluetooth® ci-dessous dès qu'un appel est reçu. Le numéro de téléphone ou le nom attribué à l'appelant s'affichent sur l'écran. Le périphérique émet une tonalité audible et un indicateur graphique s'affiche sur la façade.



Écran des appels entrants Bluetooth

1. Icône : Appuyez sur cet icône pour répondre à un appel téléphonique.
2. Icône : Appuyez sur cet icône pour déconnecter un appel actif.

## Passer un appel

Vous pouvez effectuer des appels sortants en procédant de deux différentes manières. Un appel sortant peut être effectué en composant directement le numéro sur le pavé numérique sur la façade ou en effleurant l'icône Annuaire ou Historique des appels, en sélectionner un nom et en effleurant le numéro de téléphone.

### Composition directe:



1. Appuyez sur le bouton MENU sur la façade puis effleurez l'icône BLUETOOTH pour ouvrir le menu principal Bluetooth®. L'écran suivant s'affiche:



Écran de composition directe Bluetooth

2. Employez les touches 0 à 9, \*/+ et # pour saisir le numéro de téléphone. Le cas échéant, effleurez la flèche verte pour effacer le dernier chiffre ou le numéro complet et recommencer la saisie.
3. Après avoir saisi le numéro de téléphone, effleurez l'icône pour composer le numéro. Le numéro composé s'affiche sur l'écran.
4. Appuyez sur l'icône pour déconnecter un appel.

## Répondre à l'appel entrant

Pour répondre à un appel, touchez le bouton . Pour la meilleure réception parlez fort et clairement. Pour terminer la conversation, touchez le bouton .

## Rejeter un appel entrant

Touchez le bouton "To Phone" pour rejeter un appel entrant. L'appel va revenir à votre téléphone et peut être laissé pour messagerie vocale

## Commande du volume

Pour augmenter ou diminuer le niveau de volume d'un appel entrant, tournez l'encodeur rotatif sur le panneau avant ou appuyez sur le bouton VOL +/- sur la télécommande.

## Audio sous silence

Pour mettre sous silence un appel téléphonique depuis l'appareil lorsqu'un appel est reçu, appuyez sur l'encodeur rotatif sur le panneau avant. Appuyez dessus une fois de plus et vous pourrez reprendre cet appel.

## Journal des appels

Le journal des appels est une liste des numéros composés, des appels reçus et des appels manqués.

**Remarque: Tous les téléphones sans fil ne permettent pas d'accéder aux appels manqués, reçus et composés et certains ne permettent pas de télécharger le répertoire de votre téléphone.**



Écran du journal des appels Bluetooth

**Appels manqués:** La liste des appels manqués récupère la liste des appels manqués de votre téléphone (si votre téléphone sans fil permet cette fonction). Le dernier numéro manqué est le premier numéro sur la liste. Effleurez l'option du menu Appels manqués pour afficher la liste. Pour effectuer un appel à partir de la liste des appels manqués, effleurez le nom de l'appel. Pour composer le numéro, il suffit de l'effleurer.

**Appels reçus:** La liste des appels reçus récupère la liste des appels reçus de votre téléphone (si votre téléphone sans fil permet cette fonction). Le dernier numéro reçu est le premier numéro sur la liste. Pour effectuer un appel à partir de la liste des appels manqués, effleurez le nom. Un nouvel écran s'affiche avec le nom en haut et le numéro de téléphone au-dessous. Pour composer le numéro, il suffit de l'effleurer.

**Numéros composés:** La liste des appels composés récupère la liste des appels composés de votre téléphone (si votre téléphone sans fil permet cette fonction). Le dernier numéro composé est le premier numéro sur la liste. Effleurez le menu Appels composés pour afficher la liste. Pour effectuer un appel à partir de la liste des numéros composés, effleurez le nom. Un nouvel écran s'affiche avec le nom en haut et le numéro de téléphone au-dessous. Pour composer le numéro, il suffit de l'effleurer.

## Transfert d'appel

Touchez le bouton "To Phone" pendant que vous parlez afin de transférer le son du MAC 410 vers le téléphone sans fil. Vous ne pouvez transférer un appel qu'après qu'il ait été répondu. Appuyez sur le bouton "To Device" pour renvoyer le son du téléphone sans fil vers le MAC 410.



Écrans Transfert d'appel

## Touche Push to Talk

Effleurez cette touche pour activer la fonction de commande vocale du téléphone. La fonction de commande vocale dépend du logiciel de votre téléphone. Assurez-vous que le téléphone est connecté à Internet.

## Fonctionnalité musique du Bluetooth®

Bluetooth® offre un profil avancé de distribution audio (A2DP) pour transmettre de la musique à partir d'un téléphone cellulaire ou d'un lecteur multimédia portable (PMP), dénommé parfois lecteur MP3. Le MAC 410 permet de reproduire des fichiers audio à partir d'un téléphone cellulaire ou d'un PMP à travers la connexion Bluetooth®.

**REMARQUE: Veuillez sortir du mode A2DP avant de faire un appel téléphonique, car il pourrait se produire des résultats inespérés selon le modèle de votre téléphone cellulaire.**

Le MAC 410 peut contrôler un lecteur audio Bluetooth® à travers le profil avancé de distribution audio (A2DP) ou le Profil de Télécommande d'Audio/Vidéo (AVRCP). Les lecteurs audio Bluetooth® (ou adaptateurs Bluetooth®) compatibles avec ces profils peuvent se connecter à l'appareil. L'écran suivant est employé pour écouter de la musique en continu:



Écran de réglage audio Bluetooth

Pendant l'écoute d'une source audio, les fonctions suivantes sont disponibles :

1. **▶||**: Appuyez pour mettre la lecture en pause. Appuyez à nouveau pour commencer la lecture.
2. **◀◀**: Touchez pour aller à la chanson précédente.
3. **▶▶**: Touchez pour aller à la chanson prochaine.

Les fonctionnalités varient en fonction du profil utilisé:

- A2DP: Transfert en flux continu des fichiers audio à partir de votre lecteur audio compatible Bluetooth et écoute de la musique sur l'appareil.
- AVRCP: Lecture, pause, sélection de morceaux, etc. tout en transférant en flux continu des fichiers audio depuis votre lecteur audio compatible Bluetooth vers l'appareil.

**REMARQUE: Les informations sur le morceau (par ex. durée écoulée, titre du morceau, numéro du morceau, etc.) ne peuvent pas être affichées sur l'appareil. Puisque le nombre de lecteurs audio compatibles Bluetooth disponibles sur le marché est important, il est possible que le fonctionnement de votre lecteur audio Bluetooth avec l'appareil varie considérablement. Veuillez vous reporter un manuel d'instructions vendu avec votre lecteur audio Bluetooth.**

En cas d'appel entrant, le morceau est mis en pause. Une fois l'appel entrant terminé, l'écran de fonction musique s'affiche de nouveau et la lecture continue.

## Microphone mains-libres

Le microphone mains libres est installé sur votre véhicule dans un endroit accessible où la réception vocale est optimale. Pour une meilleure réception, parlez fort et clairement.



Microphone mains-libres

## CAMÉRA DE REcul

(le cas échéant)

La caméra est déjà prête à être utilisée sur l'appareil. Avant d'accéder aux fonctions de la caméra, achetez et installez une caméra vidéo à l'arrière.

Si la caméra n'est pas installée et qu'on utilise le sélecteur de vitesses pour accéder à la fonction, en le mettant en position de marche arrière, ou en utilisant le menu de l'appareil, il s'affiche l'information que la fonction n'est pas disponible.



Écran de la caméra de recul

Si la caméra est installée, l'image d'aperçu, portant sur ce qui se trouve à l'arrière du véhicule, apparaîtra lorsque le levier de vitesses de la voiture est mis sur la marche arrière. Lorsqu'on retire le levier de la position en marche arrière, l'appareil reviendra sur l'écran précédent.

## COMMANDE DE VOLANT (SWC - STEERING WHEEL CONTROL)

(le cas échéant)

Le VME 9725 NAV est compatible avec les adaptateurs de commande de volant Dietz UNICO DUAL PLUS avec câble, PAC (Pacific Accessory Corporation) SWI-PS et Metra ASWC. Une prise femelle de 3,5 mm (étiquetée «SWC Interface»), à l'arrière de l'appareil, permet de connecter aux adaptateurs. Cf. instructions livrées avec les adaptateurs pour de plus amples informations d'installation.

**Remarque: Toutes les fonctions des volants OE ne sont pas forcément prises en charge par le MAC 410.**

Les commandes suivantes sont disponibles pour la plupart des véhicules:

1. Volume Up (+)	4. Seek Up (Next)	7. Preset (+)	10. BT Send
2. Volume Down (-)	5. Seek Down (Prev)	8. Preset (-)	11. BT End
3. Mute	6. Source	9. Band	12. Undefined

Pour accéder aux commandes SWC en vue de la programmation, effleurez l'icône SWC sur la deuxième page du menu de la source principale.



Écran 1



Écran 2

Écrans de programmation de SWC

## Programmation du SWC

Il est possible de programmer jusqu'à 15 fonctions du volant grâce à l'interface SWC intégrée. Il est possible que toutes les fonctions ne soient pas compatibles dans certains véhicules.

1. Les fonctionnalités populaires du volant OE sont déjà prédéfinies à l'usine. Si votre véhicule ne supporte pas exactement les mêmes fonctionnalités déjà prédéfinies, vous devrez effacer/réinitialiser l'interface SWC et programmer les fonctions exactes de votre automobile. Pour effacer/réinitialiser l'interface SWC, enfoncez « reset » et maintenez pendant 2 secondes.
2. Pour commencer à programmer l'interface SWC après l'avoir effacée/réinitialisée, tapez un numéro 1 ~ 15, puis appuyez sur une fonction. Le nom de la fonction sélectionnée devrait s'afficher à côté de la touche programmée (Touch 1 Volume+ etc.). Continuez à programmer de la sorte jusqu'à ce que toutes les fonctionnalités de la commande du volant OE soient complètes.

**REMARQUE: Les fonctions 1 ~ 15 doivent être assignées à une fonction du volant OE. Par exemple, si le volant OE ne supporte pas le préréglage + et le préréglage -, ces fonctions doivent être effacées/réinitialisées pour que le reste des fonctions marche convenablement.**

3. Pour « mémoriser » la programmation effectuée à l'étape 2 ci-dessus, appuyez sur « program » (programmer). Il vous sera indiqué d'enfoncer chaque bouton du volant OE (pendant une seconde) pour que l'appareil puisse ainsi apprendre la fonctionnalité correspondante.
4. Après cela l'apprentissage/programmation est terminée.

## FOND D'ÉCRAN PERSONNALISÉ

Outre les 5 fonds d'écran disponibles, vous pouvez charger vos propres images de fond d'écran sur le MAC 410.

Remarque :

l'image du fond d'écran doit porter une extension de fichier .bmp et sa taille/résolution doit être de 800 x 480, 24 ou 32 bits. Si vous utilisez d'autres tailles/résolutions, l'image sera agrandie ou réduite et risque d'être déformée.

## CHARGEMENT D'UN FOND D'ÉCRAN PERSONNALISÉ

Vous pouvez charger un seul fond d'écran personnalisé à la fois sur le MAC 410. Vous pouvez néanmoins charger le fond d'écran personnalisé autant de fois que vous le souhaitez.

1. Insérez une carte MicroSD contenant des images de fond d'écran dans le logement pour carte MicroSD.
2. Accédez à Settings (Paramètres) > General (Général) > Wallpaper (Fond d'écran) > Custom (Personnalisé).
3. Sélectionnez une image de fond d'écran, puis appuyez sur « OK » pour la charger.
4. Retirez la carte MicroSD.



## DÉPANNAGE

Problème	Cause	Mesure corrective
<b>PROBLÈMES D'ORDRE GÉNÉRAL</b>		
L'appareil ne s'allume pas	Fusible de radio brûlé	Installez un nouveau fusible du calibre approprié.
	Fusible de batterie du véhicule brûlé.	Installez un nouveau fusible du calibre approprié.
	Opération illégale.	Appuyez sur le bouton RESET sur l'avant de l'appareil.
Sortie audio faible/nulle	Mauvais branchement de la sortie audio.	Vérifiez le câblage et corriger.
	Volume trop faible.	Augmentez le volume.
	Mauvais branchement de «MUTE».	Réviser le schéma de câblage et vérifiez le branchement de «MUTE».
	Haut-parleurs endommagés.	Remplacez les haut-parleurs.
	Balance du volume très altérée.	Réglez la balance du canal en position.
	Le câble du haut-parleur est en contact avec une pièce métallique du véhicule.	Isolez tous les branchements de câble des haut-parleurs.
Mauvaise qualité ou distorsion du	Le disque utilisé est piraté.	Utilisez une copie originale.
	La puissance nominale du haut-parleur n'est pas compatible avec l'appareil.	Branchez les haut-parleurs appropriés.
	Court-circuit du haut-parleur.	Vérifiez le contact du haut-parleur.
L'appareil se réinitialise tout seul lorsque le contact est coupé	Mauvais branchement entre le câble ACC et le positif de la batterie.	Vérifiez le câblage et corrigez.

Problème	Cause	Mesure corrective
<b>MONITEUR TFT</b>		
Pas d'image	Mauvais branchement sur le câble du frein à main.	Vérifiez le câblage et corrigez.
	PRK SW est activé, le frein à main n'est pas enclenché.	Garez le véhicule dans un endroit approprié et enclenchez le frein à main.
L'image clignote ou des interférences s'affichent à l'écran	Le DVD n'est pas compatible avec les paramètres actuels du système TV. Mauvaise connexion du signal vidéo.	Modifiez la configuration pour accepter le disque.  Vérifiez le câblage et corrigez.
Image allongée ou mauvaise rapport hauteur/largeur de l'affichage	Mauvaise configuration du format de l'image.	Corrigez les paramètres de format d'image.
<b>RADIO</b>		
Recherche de station faible	L'antenne automatique n'est pas correctement déployée.	Branchez correctement le câble de commande de l'antenne.
	L'antenne automatique est mal branchée.	Branchez correctement le câble de commande de l'antenne.
	La fonction LOCAL est activée.	Desactivez la fonction LOCAL.
<b>DISQUE</b>		
Ne peut pas insérer le disque	Disque déjà à l'intérieur l'unité.	Ejectez le disque actuel et insérez un nouveau.
Image floue, déformée ou foncée	Le disque a été copié sans autorisation légale.	Utilisez un disque original.

Problème	Cause	Mesure corrective
Le disque ne joue pas	Le disque est voilé ou égratigné.	Utilisez un disque en bon état.
	Disque est sale ou moite.	Nettoyez le disque ou le remplacer.
	La saisie laser est sale.	Nettoyez la saisie laser avec un disque de nettoyage.
	Un disque non compatible est utilisé.	Utilisez un disque compatible.
	Le code régional du disque n'est pas compatible avec l'appareil.	Utilisez un disque avec le code régional approprié.
	Le disque est inséré à l'envers.	Insérez le disque avec l'étiquette sur le dessus.
<b>MP3</b>		
Interruption durant la lecture	Le disque est sale ou rayé.	Nettoyez le disque ou le remplacer.
	Le fichier est endommagé ou l'enregistrement de mauvaise qualité.	Recréez un disque avec de bons fichiers.

## Messages d'erreur

Message affiché	Cause	Mesure corrective
Chargement	Lecture du disque en cours.	
Aucun disque	Le disque est sale.	Nettoyez le disque avec un tissu doux.
	Le disque est inséré à l'envers.	Insérez le disque avec l'étiquette sur le dessus.
	Il n'y a pas de disque dans le compartiment.	Insérez un disque.
Bad Disc (mauvais disque)	Le disque est sale.	Nettoyez le disque avec un tissu doux.
	Le disque est inséré à l'envers.	Insérez le disque avec l'étiquette sur le dessus.
Unknown disc (disque inconnu)	Le format du disque n'est pas compatible avec cet appareil.	
Region Error (erreur région)	Le code régional du disque n'est pas compatible avec celui de l'appareil.	
Error (erreur)	Opération du mécanisme illégale.	Appuyez sur la touche EJECT durant 5 secondes pour réinitialiser le mécanisme de chargement.

## SPÉCIFICATIONS

### Lecteur DVD/CD

Disques compatibles: DVD + R / RW (à couche simple et double) et CD-R/RW

Formats de supports compatibles: CD-DA, MP3, WMA, VCD, SVCD, Xvid, AVI, MPEG1 / 2, AAC

Rapport signal/bruit: > 95 dBA

Portée dynamique: >95 dB

Réponse en fréquence: 20 Hz à 20 kHz, -3 dB

Séparation des canaux: >60 dB à 1 kHz

Convertisseur numérique-analogique: Echantillonnage hautes performances, modulateur Sigma-Delta multibit

### Vidéo

Format: NTSC, PAL (détection automatique)

Sortie: 1 Vp-p (75 ohms)

Entrée: 1 Vp-p (75 ohms)

### Radio FM (syntoniseur)

Fourchette de syntonisation: 87,5 MHz - 107,9 MHz

Sensibilité mono (-30 dB): 9 dBf

Seuil de sensibilité (-50 dB): 15 dBf

Autre sélection de canal: 70 dB

Rapport signal/bruit à 1 kHz: 58 dB

Atténuation d'image: 80 dB

Séparation stéréo à 1 kHz: >30 dB

Réponse en fréquence: 30Hz – 15kHz, -3dB

### Radio AM (syntoniseur)

Fourchette de syntonisation: 522 kHz - 1 620 kHz

Sensibilité (-20 dB): 15  $\mu$ V

Rapport signal/bruit à 1 kHz: 50 dB

Atténuation d'image: 60 dB

Réponse en fréquence: 50 Hz – 2 kHz, -3 dB

### Écran

Dimensions de l'écran: 17,8 cm/7 po (mesuré dans sa diagonale), écran large 16:9

Type d'écran: Affichage à cristaux liquides (lcd) TFT haute définition

Résolution: 1 152 000 sous-pixels, 800 (large) x 480 (haut)

## Généralités

Impédance de l'entrée auxiliaire: 10k

Source d'alimentation: 11 to 16VDC, mise à terre négative.

Alimentation de l'antenne (Bleue): 500mA max, protection de limitation de courant

Amplificateur à distance (Blue/White): 500mA max, protection de limitation de courant

Température de Service: 0C ~ 65C

Fusible: 15-amp, mini ATM type

Dimensions du Châssis DIN: 7" X 7" X 2" (178mm x 178mm x 50mm)

Puissance en sortie: 4 x 40 watts max.

Rapport signal - bruit: 70dBA en dessous de la référence (Référence: 1 Watt, 4-Ohms)

Réponse en Fréquence: 20 Hz - 20 kHz, -3dB. (Entrée auxiliaire utilisée comme référence d'entrée)

Voltage de l'alimentation de référence: 14.4VDC

\*Spécifications sujettes à modifications sans avis.

## ENTRETIEN ET MAINTENANCE

1. Utilisez seulement un tissu siliconé propre et un détergent neutre pour nettoyer la façade ou le moniteur. Un tissu rugueux et un détergent nonneutre (comme l'alcool) peuvent les rayer ou les décolorer.
2. Ne pas utiliser d'eau ni de liquides de nettoyage sur l'appareil.
3. Si la température à l'intérieur du lecteur augmente trop, un circuit de protection arrête automatiquement la lecture du disque. Dans ce cas, laisser le lecteur refroidir avant de le réutiliser.
4. Ne jamais insérer autre chose qu'un disque compact de 12 cm de diamètre dans le lecteur sous peine d'endommager le mécanisme avec desobjets étrangers.
5. Ne pas tenter d'utiliser des disques single de 8 cm dans ce lecteur, avec ou sans adaptateur, sous peine d'endommager le lecteur et/ou le disque. Ce type de dommages n'est pas couvert par la garantie du produit.
6. Le lecteur CD peut ne pas fonctionner correctement aux températures extrêmes. Dans ce cas, laisser l'intérieur du véhicule retrouver une température normale de fonctionnement avant d'utiliser le lecteur.
7. Lorsque le véhicule se réchauffe en hiver ou sous la pluie, de la condensation peut apparaître sur l'écran LCD. Dans ce cas, il ne fonctionnerapas correctement tant que l'humidité ne se sera pas évaporée.
8. Nous recommandons d'utiliser un disque de nettoyage plus souvent dans cet appareil que pour les appareils ordinaires du domicile en raisondes conditions de fonctionnement du véhicule.

**D** Wir gratulieren Ihnen! Durch Ihre kluge Wahl sind Sie Besitzer eines MAC AUDIO Mobile-Video-Produktes geworden. MAC AUDIO Mobile-Video-Produkte erfreuen sich aufgrund der hohen Qualität eines ausgezeichneten Rufes weltweit. Dieser hohe Qualitätsstandard ermöglicht es für MAC AUDIO Mobile-Video-Produkte 2 Jahre Garantie zu gewähren.

Die Produkte werden während des gesamten Fertigungsvorganges laufend kontrolliert und geprüft. Im Servicefall beachten Sie bitte folgendes:

1. Die Garantiezeit beginnt mit dem Kauf des Produktes und gilt nur für den Erstbesitzer.
2. Während der Garantiezeit beseitigen wir etwaige Mängel, die nachweislich auf Material- oder Fabrikationsfehler beruhen, nach unserer Wahl durch Austausch oder Nachbesserung der defekten Teile. Weitergehende Ansprüche, insbesondere auf Minderung, Wandlung, Schadenersatz oder Folgeschäden sind ausgeschlossen. Die Garantiezeit wird von einer Garantieleistung durch uns nicht berührt.
3. Am Produkt dürfen keine unsachgemäßen Eingriffe vorgenommen worden sein.
4. Bei Inanspruchnahme der Garantie wenden Sie sich bitte zunächst an Ihren Fachhändler. Sollte es sich als notwendig erweisen, das Produkt an uns einzuschicken, so sorgen Sie bitte dafür, dass • das Produkt in einwandfreier Originalverpackung verschickt wird, • die Kontrollkarte ausgefüllt dem Produkt beiliegt • die Kaufquittung beigelegt ist.
5. Von der Garantie ausgenommen sind: • Leuchtmittel • Verschleißteile • Transportschäden, sichtbar oder unsichtbar (Reklamationen für solche Schäden müssen umgehend bei der Transportfirma, Bahn oder Posteingereicht werden.) • Kratzer in Metallteilen, Frontabdeckungen u.s.w. (Diese Defekte müssen innerhalb von 5 Tagen nach Kauf direkt bei Ihrem Händler reklamiert werden.) • Fehler, die durch fehlerhafte Aufstellung, falschen Anschluss, unsachgemäße Bedienung (siehe Bedienungsanleitung), Beanspruchung oder äußere gewaltsame Einwirkung entstanden sind. • Unsachgemäß reparierte oder geänderte Geräte, die von anderer Seite als von uns geöffnet wurden. • Folgeschäden an fremden Geräten • Kostenerstattung bei Schadensbehebung durch Dritte ohne unser vorheriges Einverständnis. • Batterien und Akkus.

**GB** Congratulations! You have made a wise selection in becoming the owner of a MAC AUDIO Mobile Video equipment. Due to high quality MAC AUDIO Mobile Video products have earned an excellent reputation through the western world. And this high quality standard enables us to grant a 2-years warranty for MAC AUDIO Mobile Video products.

The equipments are checked and tested continuously during the entire production process. In case you have problems with your MAC AUDIO HiFi equipment, kindly observe the following:

1. The guarantee period commences with the purchase of the component and is applicable only to the original owner.
2. During the guarantee period we will rectify any defects due to faulty material or workmanship by replacing or repairing the defective part at our discretion. Further claims, and in particular those for price reduction, cancellation of sale, compensation for damages or consequential damages, are excluded. The guarantee period is not altered by the fact that we have carried out guarantee work.
3. Unauthorized tampering with the equipment will invalidate this guarantee.
4. Consult your authorized dealer first, if guarantee service is needed. Should it prove necessary to return the component to the factory, please insure that • the component is packed in original factory packing in good condition • the quality control card has been filled out and enclosed with the component • your enclosure your receipt as proof of purchase.
5. Excluded from the guarantee are: • Illuminates • Wear parts • Shipping damages, either readily apparent or concealed (claims for such damages must be lodged immediately with forwarding agent, the railway express office or post office). • Scratches in cases, metal components, front panels, etc. (You must notify your dealer directly of such defects within three days of purchase.) • Defects caused by incorrect installation or connection, by operation errors (see operating instructions), by overloading or by external force. • Equipments which have been repaired incorrectly or modified or where the case has been opened by persons other than us. • Consequential damages to other equipments. • Reimbursement of costs, without our prior consent, when repairing damages by third parties • Batteries and battery packs.

**F** Toutes nos félicitations! Vous avez bien choisi et êtes le propriétaire heureux d'un produit MAC AUDIO Mobile Video. Les produits MAC AUDIO Mobile Video ont une excellente réputation pour leur bonne qualité. Pour cette raison, nous accordons 2 ans de garantie sur tous les produits MAC AUDIO Mobile Video.

Les appareils sont soumis pendant toutes les opérations de fabrications à des contrôles et vérifications constants. Si, pourtant, vous rencontrez des difficultés avec votre appareil MAC AUDIO veuillez tenir compte de ce qui suit:

1. La garantie débute avec l'achat de l'appareil et est valable uniquement pour le premier propriétaire.
2. Pendant la période de garantie nous réparons les dommages provenant des défauts de matériel ou de fabrication et nous procédons, à notre guise, à l'échange ou à la réparation des pièces défectueuses.
3. Aucune réparation impropre ne doit avoir été effectuée à l'appareil.
4. Lors d'une demande de garantie, veuillez vous adresser en premier lieu à votre distributeur. Si ce dernier décide que l'appareil doit nous être retourné, veuillez tenir compte que: • l'appareil soit expédié dans son emballage d'origine, • la carte de contrôle dûment remplie soit jointe, • le bon d'achat soit joint.
5. Ne sont pas compris dans la garantie: • Matériel d'éclairage • Pièces d'usure • Avaries de transport, visibles ou non (de telles réclamations doivent être faites immédiatement auprès du transporteur, du chemin de fer ou de la poste). • Des rayures sur le boîtier, pièces métalliques, couvercles etc. (ces dommages doivent être signalés directement à votre distributeur dans les trois jours suivant l'achat). • Dommages résultant d'un raccordement incorrect, maniement incorrect (voir instructions de service), surcharge ou application de force extérieure. • Appareils réparés non conformément ou modifiés et qui ont été ouverts par une personne autre que nous. • Dommages ultérieurs à d'autres appareils. • Remboursement des frais à des tiers ayant effectué les réparations sans notre accord préalable. • Accus et batteries.

# GARANTIEKARTE

# WARRANTY CARD

Typ/Type

Serien-Nr./Serial-No.

Name und Anschrift des Händlers/Stempel  
Name and address of the dealer/stamp

**Käufer/**Customer

Name/Name \_\_\_\_\_

Straße/Street \_\_\_\_\_

PLZ, Ort/City \_\_\_\_\_

Land/Country \_\_\_\_\_

Kaufdatum/buying date

Nur gültig in Verbindung mit Ihrer Kaufquittung!  
No warranty without receipt!

---

# **MAC AUDIO**

VOXX Electronics GmbH  
Lise-Meitner-Str. 9 • D-50259 Pulheim • Germany  
Tel. +49 (0) 2234 807-0 • Fax +49 (0) 2234 807-399  
[www.mac-audio.de](http://www.mac-audio.de)