

NESCAFÉ
Dolce
Gusto

KRUPS



- EN User manual
- DE Bedienungsanleitung
- FR Mode d'emploi
- IT Istruzioni per l'uso
- ES Manual de usuario
- PT Manual de instruções
- NL Gebruikershandleiding
- GR Οδηγίες χρήσης



NESCAFÉ DOLCE GUSTO

www.dolce-gusto.com

UK 0800 707 60 66

CH 0800 365 23 48

DE 0800 365 23 48

AT 0800 365 23 48

FR 0800 97 07 80

IT 800 365 234

ES 902 312 300

PT 800 200 153















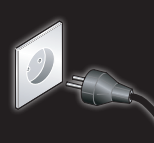

NL 0800 365 23 48

LU 8002 3183

BE 0800 93 217

GR 800 11 68068

(dias úteis das 08:30 às 18:30)

	<p> EN Overview DE Übersicht FR Vue d'ensemble IT Vista d'insieme </p>	<p> ES Vista general PT Vista geral NL Beschrijving GR Περιγραφή </p>	 3
	<p> EN Product range DE Produktübersicht FR Gamme de produits IT Gamma di prodotti </p>	<p> ES Gama de producto PT Gama de Produtos NL Productassortiment GR Συλλογή προϊόντων </p>	 4
	<p> EN First use DE Erste Inbetriebnahme FR Première mise en service IT Prima messa in funzione </p>	<p> ES Primera puesta en funcionamiento PT Primeira utilização NL Eerste gebruik GR Πρώτη χρήση </p>	 6
	<p> EN Preparing a beverage DE Getränkezubereitung FR Préparation d'une boisson IT Preparazione delle bevande </p>	<p> ES Preparación de una bebida PT Preparação de bebidas NL Bereiding van de dranken GR Προετοιμασία ροφήματος </p>	 7
	<p> EN Cleaning DE Reinigung FR Nettoyage IT Pulizia </p>	<p> ES Limpieza PT Limpeza NL Reinigen GR Καθαρισμός </p>	 9
 KRUPS F054	<p> EN Descaling every 3-4 months DE Entkalkung alle 3-4 Monate FR Détartrage tous les 3-4 mois IT Decalcificazione ogni 3-4 mesi </p>	<p> ES Descalcificación cada 3-4 meses PT Descalcificação a cada 3-4 meses NL Om de 3-4 maanden ontkalken GR Αφαίρεση αλάτων κάθε 3-4 μήνες </p>	 10
	<p> EN Troubleshooting DE Störungsbehebung FR Dépannage IT Guasti </p>	<p> ES Resolución de problemas PT Resolução de problemas NL Storingen oplossen GR Αντιμετώπιση προβλημάτων </p>	 11
	<p> EN Safety precautions DE Sicherheitshinweise FR Consignes de sécurité IT Indicazioni di sicurezza </p>	<p> ES Indicaciones de seguridad PT Recomendações de segurança NL Veiligheidsmaatregelen GR Οδηγίες ασφαλείας </p>	 13-20



- EN Overview
- DE Übersicht
- FR Vue d'ensemble
- ES Vista general

- PT Vista geral
- IT Vista d'insieme
- NL Beschrijving
- GR Περιγραφή

NESCAFÉ
Dolce
Gusto

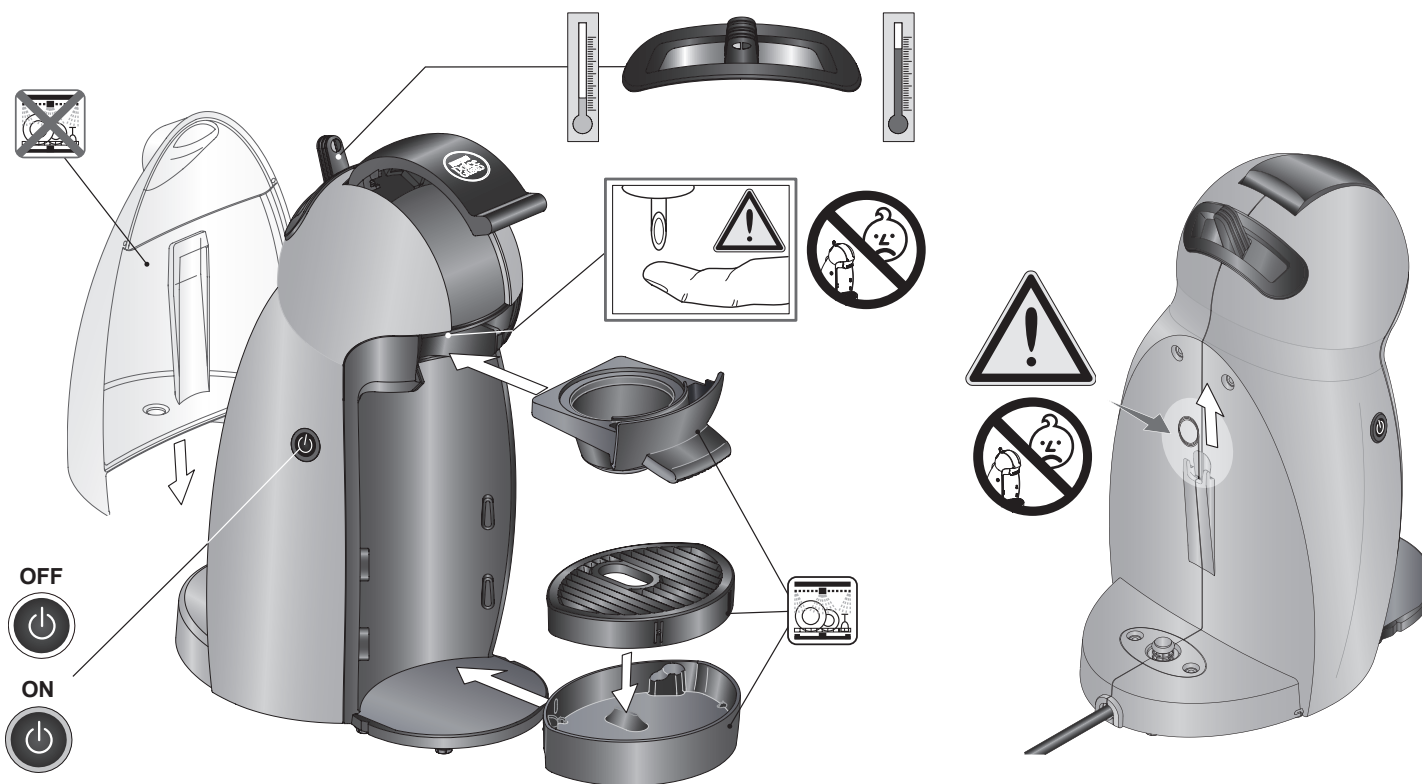

	UK, CH, DE, AT, FR, ES, PT, IT, NL, LU, BE, GR	230 V, 50 Hz	max./máx./maks. 1500 W
--	--	--------------	------------------------

P	max./máx./maks. 15 bar/bares	 600 ml	 2.4 kg	 5°C - 45°C 41°F - 113°F	 A = 15.9 cm B = 28.7 cm C = 22.0 cm
----------	---------------------------------	------------	------------	--------------------------------	---



- EN Product range
- DE Produktübersicht
- FR Gamme de produits
- ES Gama de producto

- PT Gama de Produtos
- IT Gamma di prodotti
- NL Productassortiment
- GR Συλλογή προϊόντων

NESCAFÉ
Dolce Gusto



Hot Beverage
Heissgetränk
Boisson chaude
Bevanda calda
Bebida caliente
Bebida quente
Warme drank
Ζεστό ρόφημα

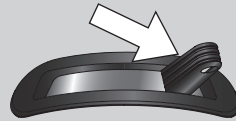

ESPRESSO

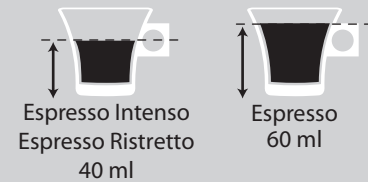
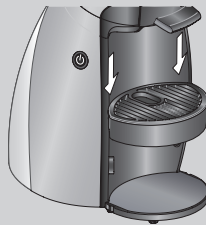

CAFFÈ LUNGO

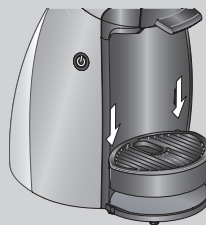

CAPPUCCINO

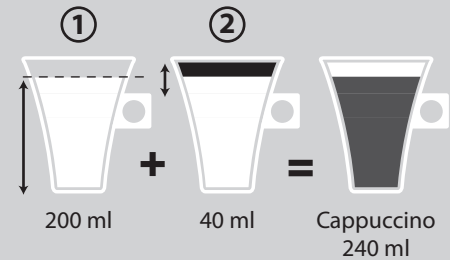
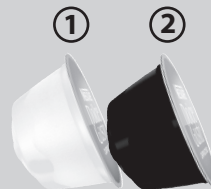
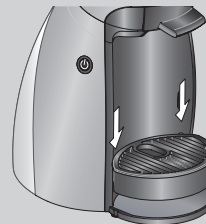

CHOCOCINO

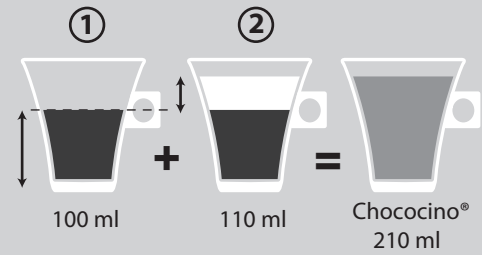
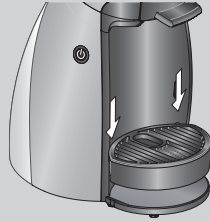

LATTE MACCHIATO

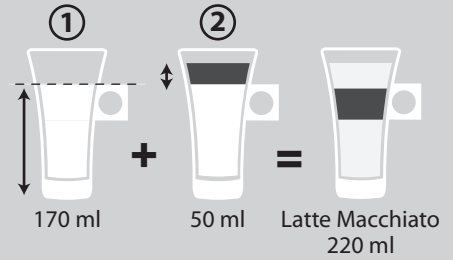

AROMA / CAFFÈ CREMA GRANDE

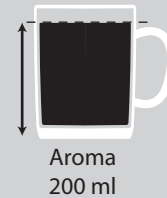
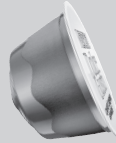
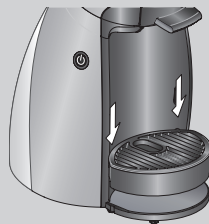

Cold Beverage
Kaltgetränk
Boisson froide
Bevanda fredda
Bebida fría
Bebida fría
Koude drank
Κρύο ρόφημα

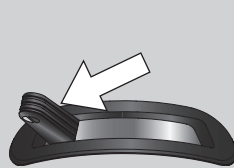

CAPPUCCINO ICE

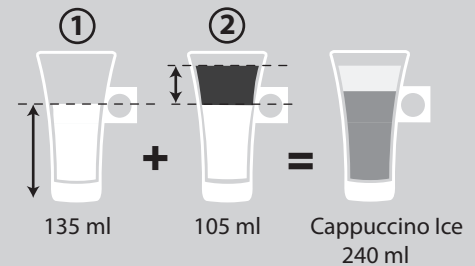



- EN First use
- DE Erste Inbetriebnahme
- FR Première mise en service
- ES Primera puesta en funcionamiento

- PT Primeira utilização
- IT Prima messa in funzione
- NL Eerste gebruik
- GR Πρώτη χρήση

NESCAFÉ
Dolce
Gusto





EN Preparing a beverage
DE Getränkezubereitung
FR Préparation d'une boisson
ES Preparación de una bebida

PT Preparação de bebidas
IT Preparazione delle bevande
NL Bereiding van de dranken
GR Προετοιμασία ροφήματος

NESCAFÉ
Dolce
Gusto



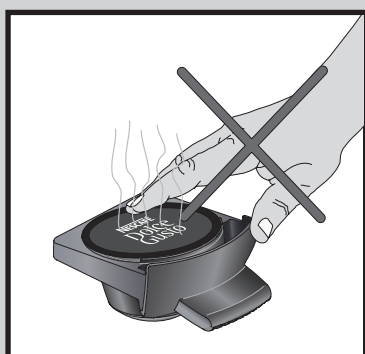
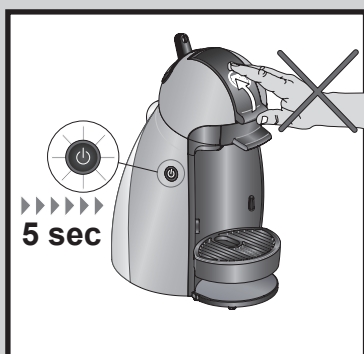
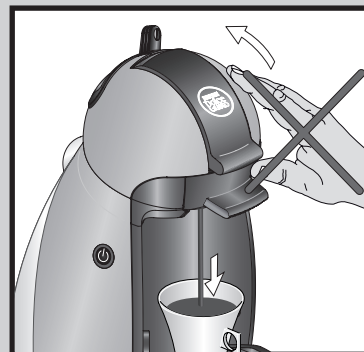
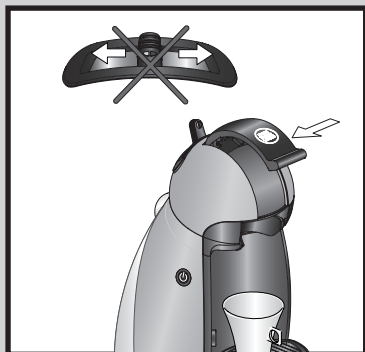
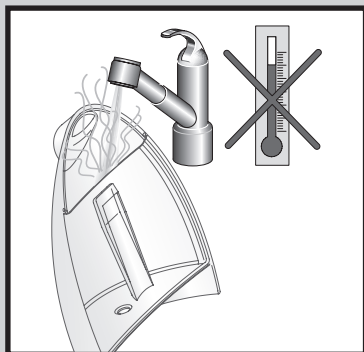

- EN** Economy mode
- DE** Stromsparmodus
- FR** Mode Eco
- ES** Modo Económico

- PT** Modo Poupança de Energia
- IT** Modalità Eco
- NL** Stroombesparingsmodus
- GR** Λειτουργία εξοικονόμησης ενέργειας

NESCAFÉ
Dolce
Gusto





EN Cleaning
DE Reinigung
FR Nettoyage
ES Limpieza

PT Limpeza
IT Pulizia
NL Reinigen
GR Καθαρισμός

NESCAFÉ
Dolce
Gusto

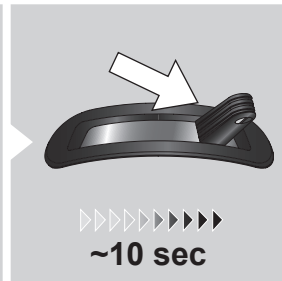
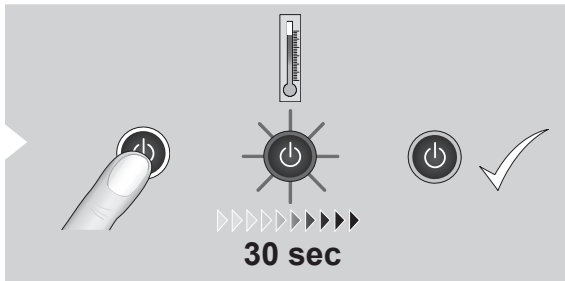
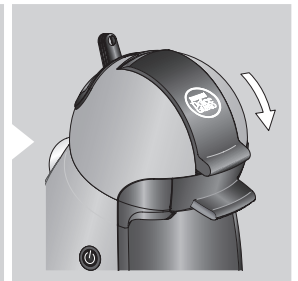
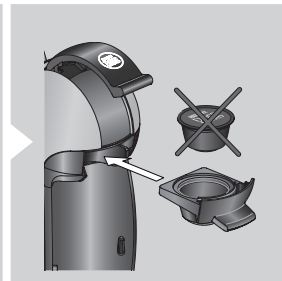
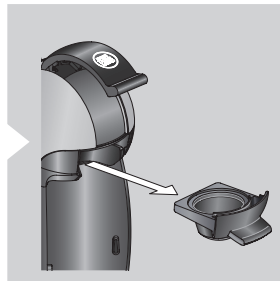
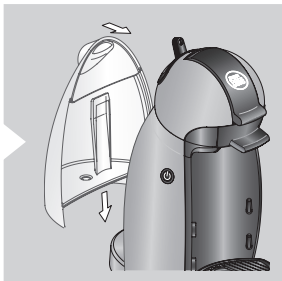
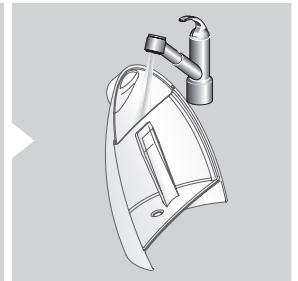
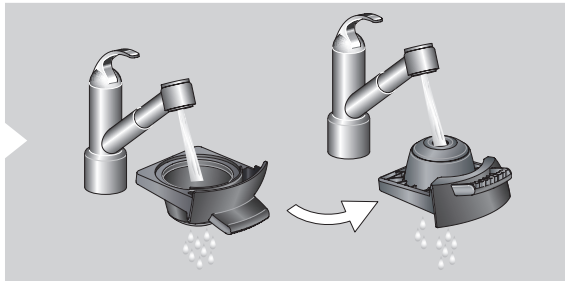
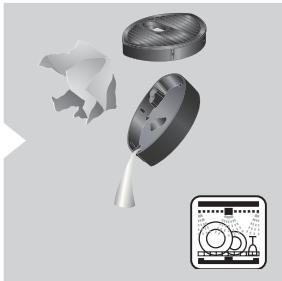

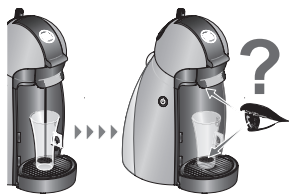

- EN If no liquid comes out...
- DE Wenn keine Flüssigkeit herausfließt...
- FR S'il n'y a pas de sortie de liquide...
- ES Si no sale líquido...

- PT Se o líquido não sai...
- IT Se nessun liquido fuoriesce...
- NL Wanneer er geen drank uit het apparaat komt...
- GR Εάν δεν ρέει υγρό...

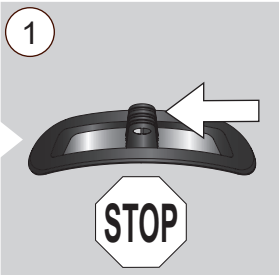

High pressure
Hoher Druck
Haute pression
Alta pressione
Alta presión
Alta pressão
Hoge druk
Υψηλή πίεση

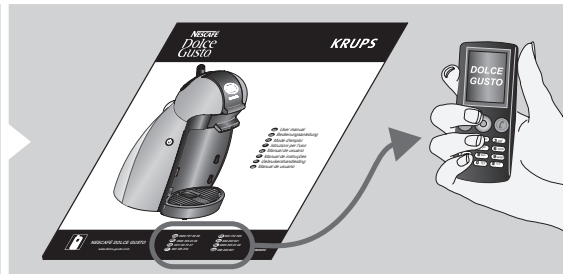
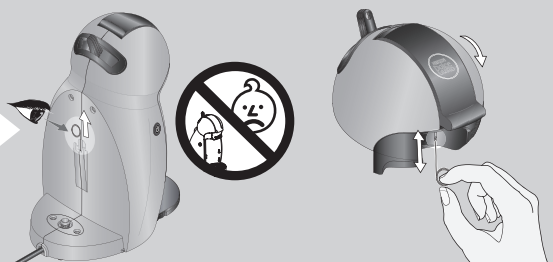
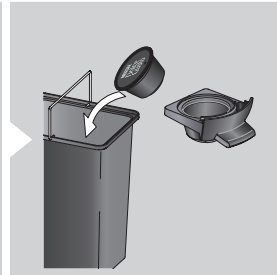
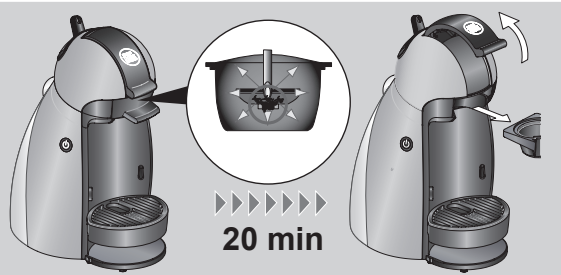

KRUPS F054

- EN Descaling every 3-4 months
- DE Entkalkung alle 3-4 Monate
- FR Détartrage tous les 3-4 mois
- ES Descalcificación cada 3-4 meses
- PT Descalcificação a cada 3-4 meses
- IT Decalcificazione ogni 3-4 mesi
- NL Om de 3-4 maanden ontkalken
- GR Αφαίρεση αλάτων κάθε 3-4 μήνες

**NESCAFÉ
Dolce
Gusto**

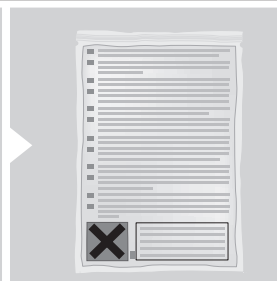
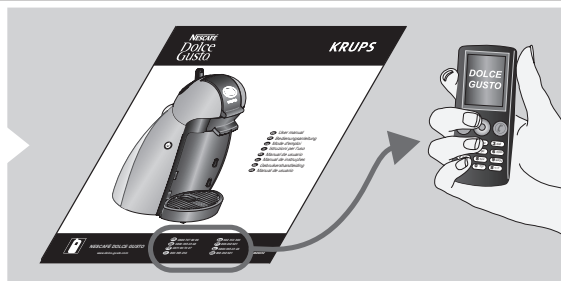
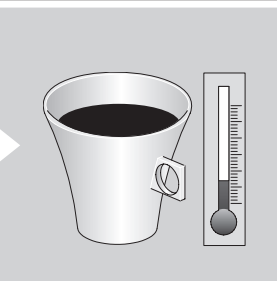

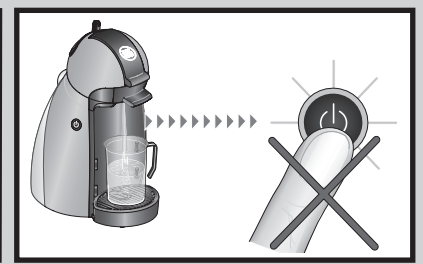
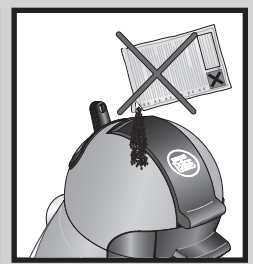
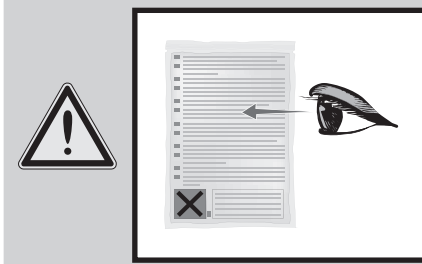
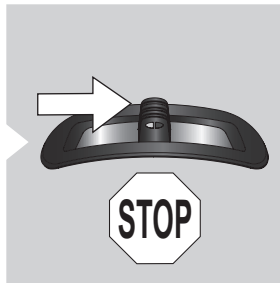
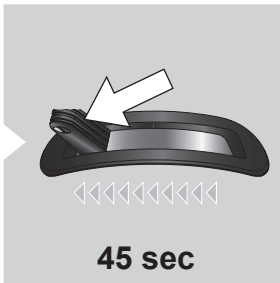
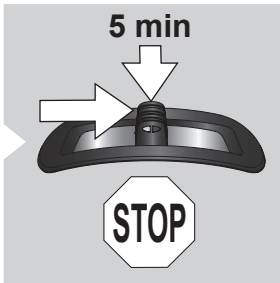
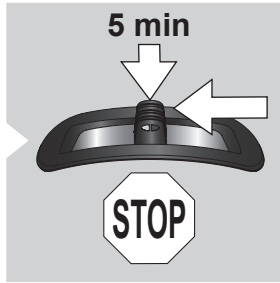
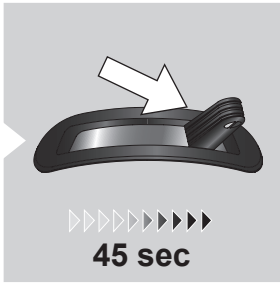
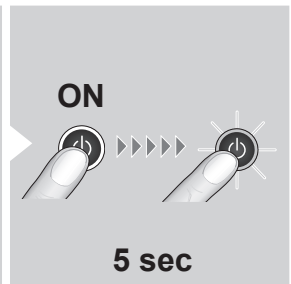
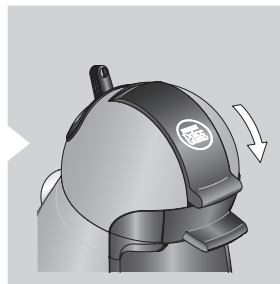



EN Troubleshooting
DE Störungsbehebung
FR Dépannage
ES Resolución de problemas

PT Resolução de problemas
IT Guasti
NL Storingen oplossen
GR Αντιμετώπιση προβλημάτων

NESCAFÉ
Dolce
Gusto

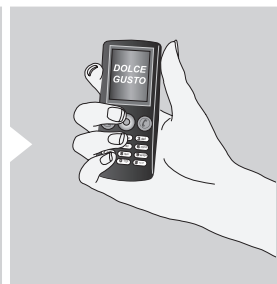
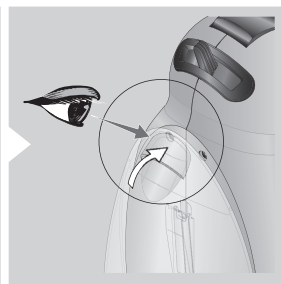
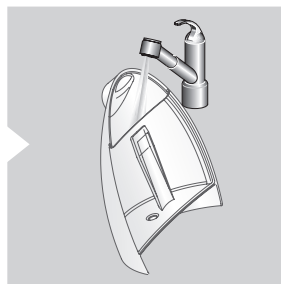
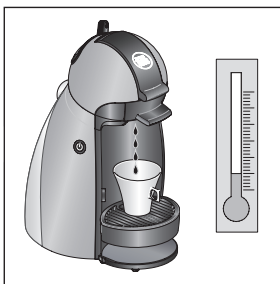
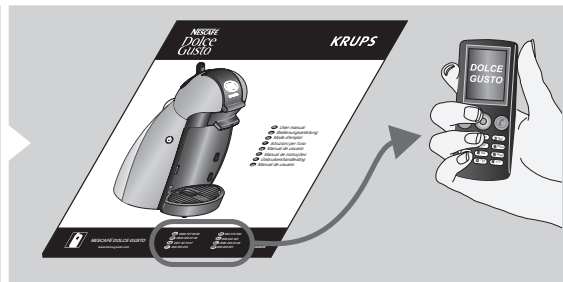
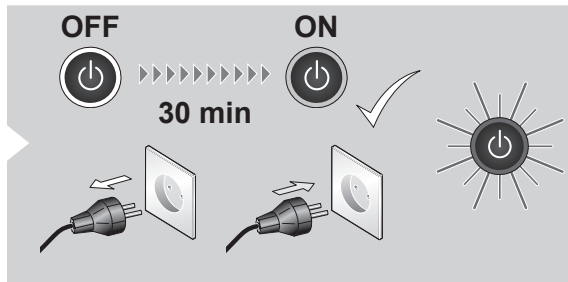
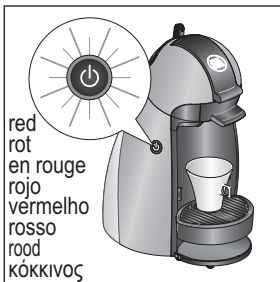
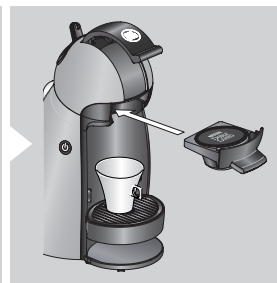
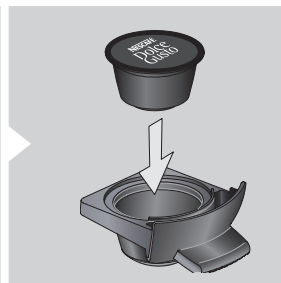
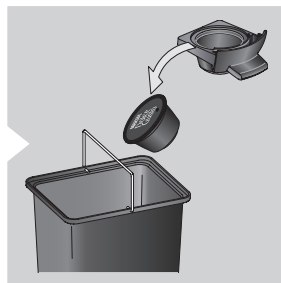
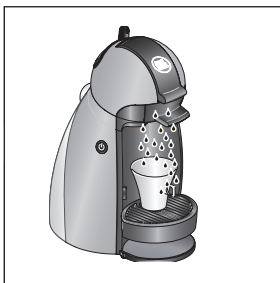
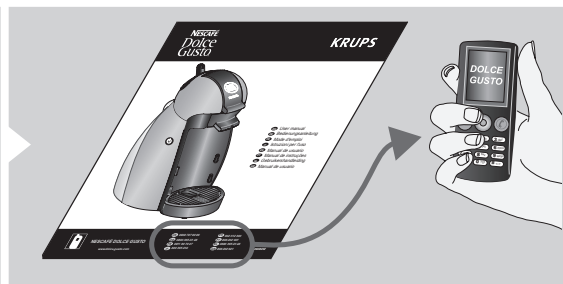
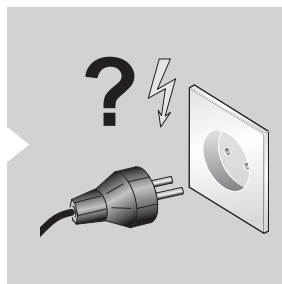
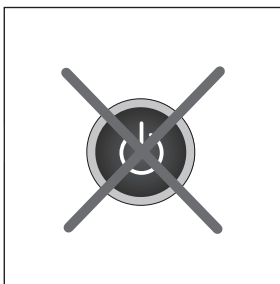



EN Safety precautions

NESCAFÉ
Dolce
Gusto

This appliance may become a safety hazard if these instructions and safety precautions are ignored. Keep this instruction manual.

In case of an emergency remove plug from power socket immediately.

This product has been designed for domestic use only. In case of any commercial use, inappropriate use or failure to comply with the instructions, the manufacturer accepts no responsibility and the guarantee will not apply. Use only NESCAFÉ DOLCE GUSTO capsules. If away for prolonged periods, on holiday, etc. the appliance must be emptied, cleaned and unplugged.

Mains voltage must be the same as the details on the rating plate. Connect the appliance to power sockets with an earth connection. The use of incorrect connection voids guarantee.

Always use the appliance on a flat, stable, heat resistant surface away from sources of heat or water splashes. Do not place power cord close to heat, sharp edges, etc. Do not allow mains cord to dangle (risk of tripping up). Never touch cord with wet hands. Do not unplug by pulling the cord. In case of damage, do not use the appliance. In order to avoid danger, arrange repairs and/or replacement of power cord by NESCAFÉ DOLCE GUSTO Hotline only.

Do not place the appliance on a hot surface (e.g. heating plate) and never use it close to an open flame.

Do not use the machine if it is not operating perfectly or if there is evidence of damage. In such cases inform the NESCAFÉ DOLCE GUSTO Hotline.

For health reasons, always fill the water tank with fresh potable tap water. Always close extraction head with capsule holder, and never open during operation. The appliance will not work if no capsule holder is inserted. Do not pull up lever before ON/OFF switch stops flashing red.

Do not put fingers under outlet during beverage preparation. To avoid injury, do not touch the needle of the head. Never leave the appliance while making a beverage. Do not use the appliance without drip tray and drip grid, except when a very tall mug is used. Do not use the appliance for hot water preparation. Do not overfill the water tank. Keep the appliance / cord / capsule holder out of reach of children.

Do not dismantle the appliance and do not put anything into openings. Any operation, cleaning and care other than normal use must be undertaken by after-sales service centres approved by the NESCAFÉ DOLCE GUSTO Hotline.

In case of intensive use without allowing sufficient cooling time, the appliance will stop functioning temporarily with the red indicator light blinking. This is to protect your appliance from overheating. Switch the appliance off for 30 minutes to let it cool down.

This appliance is not intended for use by: children; or persons who may suffer from a mental and/or physical impairment - unless they are adequately supervised in its operation and use. Persons who have a limited or no understanding of the operation and use of this appliance must first read and fully understand the contents of this user manual, and where appropriate seek additional guidance on its operation and use from the person responsible for their safety.

The capsule holder is equipped with one permanent magnet. Avoid placing the capsule holder near appliances and objects that can be damaged by magnetism, e.g. credit cards, diskettes and other data devices, video tapes, television and computer monitors with picture tubes, mechanical clocks, hearing aids and loud speakers.

Patients with pacemakers or defibrillators: Do not hold capsule holder directly over a pacemaker or defibrillator.

Before cleaning/care unplug the appliance and let it cool down. Empty and clean drip tray and capsule bin daily. Never clean/wet or immerse plug, cord or appliance in any fluid. Never clean the appliance with running water, do not hose it down and do not dip it into water. Never use detergents to clean the appliance.

Clean the appliance only using soft sponges/brushes. The water tank must be cleaned with a baby bottle brush.

After descaling rinse the water tank and clean the machine to avoid any residual descaling agent.

After use of the appliance always remove the capsule and clean the head according to the cleaning procedure. Users allergic to dairy products: Rinse head according to the cleaning procedure (see page 9). Dispose of used capsules along with general household refuse.

Packaging is made of recyclable materials. Contact your local council/authority for further information on recycling.

Environment protection first!



Your appliance contains valuable materials which can be recovered or recycled. Leave it at a local civic waste collection point. This appliance is labelled in accordance with European Directive 2002/96 EC concerning used electrical and electronic appliances equipment – WEEE). The directive determines the framework for the return and recycling of used appliances as applicable throughout the EU.

Please be aware that the appliance is using electricity being in ready mode (0.4 W/hour).



Bei Missachtung dieser Anleitung / der Sicherheitshinweise können Gefährdungen durch das Gerät entstehen. Die Betriebsanleitung bitte aufbewahren.

Im Notfall sofort Netzstecker aus der Steckdose ziehen.

Bei nicht bestimmungsgemäßem Gebrauch oder Nichteinhaltung der Hinweise in dieser Betriebsanleitung, erlischt der Haftungs- und Garantiespruch. Nur die vorgesehenen NESCAFÉ DOLCE GUSTO Kapseln verwenden. Bei längerer Abwesenheit, Ferien usw. das Gerät entleeren, reinigen und Netzstecker ziehen.

Dieses Gerät ist dazu bestimmt, im Haushalt verwendet zu werden.

Bei einer Nutzung in ähnlichen Umgebungen, wie beispielsweise

- in Küchen für Mitarbeiter in Läden, Büros und anderen gewerblichen Bereichen
- in landwirtschaftlichen Anwesen
- von Kunden in Hotels, Motels und anderen Wohneinrichtungen
- in Frühstückspensionen

erlischt die Herstellergarantie.

Die Netzspannung muss mit den Angaben auf dem Typenschild übereinstimmen. Das Gerät nur an geerdete, 3polige Steckdosen anschließen. Bei falschem Anschluß erlischt die Garantie. Bei Verwendung eines Verlängerungskabels, muss dieses über einen Stecker mit Erdung verfügen und es muss so verlegt werden, dass niemand darüber stolpert.

Das Netzkabel nicht durch heiße oder scharfkantige Teile beschädigen, herabhängen lassen (Stolpergefahr) oder mit nassen Händen berühren. Den Stecker nicht am Kabel aus der Steckdose ziehen. Bei Beschädigung das Gerät nicht mehr benutzen. Reparatur bzw. Ersatz des Netzkabels nur über die NESCAFÉ DOLCE GUSTO Hotline abwickeln, um Gefährdungen zu vermeiden.

Das Gerät nicht auf eine heiße Fläche stellen (z.B. Herdplatte) und nicht in der Nähe von Hitzequellen/Feuer benutzen.

Aus gesundheitlichen Gründen, den Wassertank nur mit frischem Trinkwasser füllen. Den Brühkopf immer mit dem Kapselhalter verschließen und nie während des Brühvor-

gangs öffnen. Das Gerät funktioniert nicht, wenn kein Kapselhalter eingesetzt ist. Den Hebel nicht nach oben schwenken, solange der EIN/AUS-Schalter blinkt. Während der Getränkezubereitung die Finger nicht unter den Auslauf halten. Die Düsenadel im Brühkopf nicht berühren, um Verletzungen zu vermeiden. Das Gerät bei der Zubereitung von Getränken nicht unbeaufsichtigt lassen. Das Gerät nicht ohne Abtropfschale und Abtropfgitter verwenden, außer wenn ein sehr großer Becher verwendet wird. Das Gerät nicht zur Heisswasserzubereitung verwenden. Den Wassertank nicht überfüllen. Gerät / Kabel / Kapselhalter außerhalb der Reichweite von Kindern aufbewahren.

Vorsicht im Umgang mit heißen Getränken und beim Entnehmen der heißen Kapseln.

Vorsicht im Umgang mit der Reinigungsna- del - Verletzungsgefahr.

Das Gerät nie öffnen und keine Gegenstände in die Geräteöffnungen stecken. Abgesehen von der normalen Verwendung, Reinigung und Pflege, müssen alle anderen Tätigkeiten von einem, durch die NESCAFÉ DOLCE GUSTO Hotline autorisierten, Kundendienstcenter ausgeführt werden.

Im Falle von intensiver Benützung mit ungenügender Abkühlzeit ist die Maschine kurzzeitig nicht mehr funktionsfähig und die Statusleuchte blinkt rot. Dies dient als Schutz vor Überhitzung. Maschine für 30 Minuten ausschalten, um sie abkühlen zu lassen.

Das Gerät ist nicht zur Verwendung durch Kinder oder Personen bestimmt, welche eingeschränkte körperliche, sensorische oder geistige Fähigkeiten aufweisen bzw. fehlende Erfahrung und Kenntnis im Umgang mit diesem Gerät haben. Solche Personen müssen von einer, für ihre Sicherheit verantwortlichen Aufsichtsperson zuerst instruiert oder während der Gerätebedienung beaufsichtigt werden. Kinder müssen beaufsichtigt werden damit sie nicht mit dem Gerät spielen.

Der Kapselhalter enthält ein Dauermagnet. Den Kapselhalter deshalb nicht in die Nähe von Geräten oder Gegenständen bringen, welche durch Magnetismus beschädigt wer-

den können, z.B. Kreditkarten, Disketten und andere Datenträger, Videokassetten, Fernsehgeräte und Computermonitore mit Bildröhren, mechanische Uhren, Hörgeräte und Lautsprecher.

Für Patienten mit Herzschrittmachern oder Defibrillatoren: Den Kapselhalter nicht direkt über Herzschrittmacher oder Defibrillator halten.

Vor der Reinigung den Netzstecker ziehen und das Gerät abkühlen lassen. Die Abtropfschale und den Abfallbehälter täglich ausleeren und reinigen. Gerät / Kabel / Netzstecker nicht nass reinigen und nicht in Flüssigkeiten tauchen. Das Gerät nicht unter fließendem Wasser reinigen und nicht ins Wasser tauchen. Das Gerät niemals mit Waschmitteln reinigen. Das Gerät nur mit einem weichen Schwamm oder einer weichen Bürste reinigen. Der Wassertank darf nur mit einer Bürste für Babyfläschchen gereinigt werden. Nach dem Entkalken den Wassertank ausspülen und Entkalker-Rückstände vom Gerät abwischen.

Nach Gebrauch die Kapsel immer aus dem Kapselhalter entfernen und den Brühkopf reinigen. Für Milchallergiker: Brühkopf gemäß Reinigungsanleitung spülen (siehe Seite 9). Gebrauchte Kapseln mit dem Haushaltsabfall entsorgen.

Die Verpackung ist wiederverwertbar. Fragen Sie die zuständige Abteilung in Ihrer Gemeinde nach weiteren Informationen zum Recycling.

Umweltschutz hat Vorrang!



Das Gerät enthält wertvolle Materialien, welche recycelt und wiederverwendet werden können. Entsorgen

Sie das Gerät daher an einer öffentlichen Entsorgungsstelle in Ihrer Nähe. Das Gerät ist gemäß der Europäischen Richtlinie 2002/96/EG (WEEE) für Elektro- und Elektronik-Altgeräte mit einer Kennzeichnung versehen. Diese Richtlinie regelt die Rückgabe und das Recycling von Altgeräten innerhalb der EU.

Bitte beachten Sie, dass das Gerät Strom verbraucht, solange es am Netz angeschlossen ist (0,4 W/h).



Cet appareil peut présenter des risques si les présentes instructions et consignes de sécurité sont ignorées. Conserver ces instructions.

En cas d'urgence, débrancher immédiatement la fiche électrique de la prise de courant.

Ce produit est destiné exclusivement à un usage domestique. En cas d'usage commercial, d'utilisation incorrecte et de non-respect des présentes instructions, le fabricant décline toute responsabilité et la garantie devient nulle. Utiliser seulement les capsules NESCAFÉ DOLCE GUSTO fournies. En cas d'absence prolongée, par exemple vacances, vider l'appareil, le nettoyer et le débrancher.

La tension doit être conforme aux indications de la plaque signalétique. Brancher l'appareil sur des prises de courant munies d'une prise de terre. L'utilisation d'une connexion incorrecte rend la garantie nulle.

Ne pas placer le cordon d'alimentation près d'une source de chaleur, d'arrêtes vives, etc. Ne pas laisser pendre le cordon (risque de trébuchement). Ne pas saisir le cordon avec des mains humides. Ne pas tirer sur le cordon pour débrancher la fiche. Ne pas utiliser l'appareil s'il est endommagé. Pour éviter des dangers, faire réparer et remplacer le cordon exclusivement par le service client NESCAFÉ DOLCE GUSTO.

Ne pas poser l'appareil sur une surface chaude (par ex. plaque chauffante) et ne jamais l'utiliser à proximité d'une flamme nue.

Ne pas mettre l'appareil en service s'il ne fonctionne pas correctement ou s'il présente des dommages. Informer dans ce cas la hotline NESCAFÉ DOLCE GUSTO.

Pour des raisons de santé, ne remplir le réservoir qu'avec de l'eau potable. Ne fermer la tête d'extraction que lorsque le porte-capsule est mis en place dans la machine. Ne pas ouvrir la tête d'extraction pendant la

marche. L'appareil ne fonctionne pas sans porte-capsule. Ne pas ouvrir le levier avant que l'interrupteur ON/OFF cesse de clignoter. Ne pas mettre les doigts sous le bec de sortie pendant la préparation de boissons. Pour éviter des blessures, ne pas toucher l'aiguille de la tête. Toujours rester près de l'appareil pendant la préparation de boissons. Ne pas mettre l'appareil en marche sans bac d'égouttage et sans grille, sauf en cas d'utilisation d'une très grande tasse. Ne pas utiliser l'appareil pour préparer de l'eau chaude. Ne pas trop remplir le réservoir d'eau. Conserver l'appareil / le câble / le porte-capsule hors de portée des enfants.

Ne pas désassembler l'appareil et ne rien mettre dans les ouvertures. Toute opération autre que l'utilisation, le nettoyage et l'entretien ordinaires est réservée aux centres de service après-vente autorisés par la hotline NESCAFÉ DOLCE GUSTO.

En cas d'usage intensif sans intervalle de temps suffisant pour le refroidissement, l'appareil cessera provisoirement de fonctionner et le témoin lumineux rouge clignotera. Ce dispositif protège votre appareil contre la surchauffe. Arrêter l'appareil pendant 30 minutes afin de le laisser refroidir.

Cet appareil n'est pas destiné aux enfants ou personnes souffrant de troubles mentaux ou physiques - sauf si l'utilisation de l'appareil fait alors l'objet d'une surveillance adéquate. Les personnes qui ne sont pas ou peu familiarisées avec l'utilisation de cet appareil doivent d'abord lire et entièrement comprendre ce mode d'emploi et, si nécessaire, demander de l'aide à la personne responsable de leur sécurité.

Le porte-capsule est pourvu d'un aimant permanent. Eviter de placer le porte-capsule à côté d'appareils et d'objets susceptibles d'être endommagés par aimantation, par ex. cartes de crédit, disquettes et autres supports de données, cassettes vidéo, postes de télévision et écrans d'ordinateur à tubes,

montres mécaniques, aides auditives et haut-parleurs.

Patients munis d'un stimulateur cardiaque ou d'un défibrillateur: ne pas tenir le porte-capsule directement au-dessus du stimulateur cardiaque ou du défibrillateur.

Avant d'effectuer des travaux de nettoyage/d'entretien, débrancher l'appareil et le laisser refroidir. Vider et nettoyer le bac d'égouttage et le bac à capsules tous les jours. Ne jamais nettoyer ou plonger la fiche électrique, le cordon d'alimentation ou l'appareil dans un liquide. Ne jamais nettoyer l'appareil sous l'eau du robinet, le laver au jet ou le plonger dans l'eau. Ne pas utiliser de détergents pour nettoyer l'appareil. Nettoyer l'appareil seulement avec des éponges/brosses douces. Nettoyer le réservoir d'eau avec une brosse pour biberon. Rincer après le détartrage le réservoir d'eau et nettoyer l'appareil pour éliminer les restes de détartrant.

Après l'emploi de l'appareil, toujours enlever la capsule et nettoyer la tête selon les instructions de nettoyage. Utilisateurs allergiques aux produits laitiers: rincer la tête conformément aux instructions de nettoyage (voir page 9). Eliminer les capsules avec les ordures ménagères.

L'emballage est constitué de matériaux recyclables. Contacter l'autorité locale compétente pour plus d'informations sur le recyclage.

Priorité à la protection de l'environnement!



L'appareil contient des matières susceptibles d'être récupérées ou recyclées. Le déposer au point de collecte de déchets prévu à cet effet. Cet appareil porte un marquage conforme à la directive européenne 2002/96 CE, relative aux déchets d'équipements électriques et électroniques - DEEE). La directive fixe le cadre réglementaire pour le renvoi et le recyclage d'appareils éliminés dans l'UE.

Noter que l'appareil consomme de l'électricité en mode veille (0.4 W/heure).



Este aparato se puede convertir en un peligro para la seguridad si se ignoran las siguientes instrucciones e indicaciones de seguridad. Conservar este manual de instrucciones.

En caso de emergencia: quitar inmediatamente el enchufe de la toma de corriente.

Este producto ha sido diseñado exclusivamente para uso doméstico. El fabricante no aceptará la responsabilidad derivada de todo uso comercial, uso inadecuado o incumplimiento de las instrucciones y, por consiguiente, la garantía se extinguirá. Utilizar únicamente las cápsulas suministradas. Si se ausenta durante largos períodos de tiempo, en vacaciones, etc., debe vaciar, limpiar y desenchufar el aparato. Comprobar que la tapa del depósito de agua está correctamente colocada en el depósito en todo momento, excepto cuando se vaya a rellenar.

La tensión eléctrica debe ser la misma que la detallada en la placa de tipo. Conectar el aparato a tomas de corriente con conexión de tierra. El uso de una conexión incorrecta invalida la garantía.

No colocar el cable eléctrico cerca de fuentes de calor, bordes angulosos, etc. No dejar que el cable cuelgue (riesgo de tropezar). No tocar nunca el cable con las manos mojadas. No desenchufar tirando del cable. En caso de daños, no utilizar el aparato. Para evitar peligros innecesarios, solicitar las reparaciones y/o sustituciones del cable eléctrico únicamente a través de la línea de atención telefónica de NESCAFÉ DOLCE GUSTO.

No colocar el aparato sobre una superficie caliente (p. ej. un radiador) y no utilizar nunca cerca de una llama abierta.

No utilizar la máquina si no funciona correctamente o si hay indicios de daños evidentes. En tal caso, informar a la línea de atención telefónica de NESCAFÉ DOLCE GUSTO.

Por razones de salubridad, llenar siempre el depósito con agua dulce. Cerrar siempre el cabezal de extracción con el soporte de la cápsula y no abrir nunca mientras el aparato esté en funcionamiento. El aparato no funcionará si no hay un soporte de cápsula in-

sertado. No levantar la palanca antes de que el interruptor ON/OFF deje de parpadear. No poner los dedos debajo de la salida durante la preparación de bebidas. Para evitar lesiones, no tocar la aguja del cabezal. No levantar nunca el aparato mientras se hace una bebida. No usar el aparato sin bandeja de escurrido o rejilla de escurrido, excepto cuando se utilice una taza muy alta. No utilizar el aparato para la preparación de agua caliente. No sobrellenar el depósito de agua. Mantener el aparato, el cable y el soporte de la cápsula fuera del alcance de los niños.

No desmontar el aparato ni poner nada dentro de sus aberturas. Toda operación, limpieza y mantenimiento diferentes al uso normal deben ser realizados por los centro de servicio postventa aprobados por la línea de atención telefónica de NESCAFÉ DOLCE GUSTO.

En caso de uso intensivo sin dejar un tiempo suficiente de enfriamiento, el aparato dejará de funcionar temporalmente y la luz indicadora roja parpadeará. Esto sucede para proteger el aparato del sobrecalentamiento. Apague el aparato durante 30 minutos para dejar que se enfríe.

Este aparato no ha sido diseñado para ser utilizado por: niños o personas que padezcan una discapacidad mental y/o física, a menos de que estén debidamente supervisados en su operación y uso. Aquellas personas que posean una comprensión limitada o no tengan conocimientos algunos sobre la operación y el uso de este aparato, deberán leer primero y entender totalmente el contenido de este Manual de usuario y, cuando sea necesario, deberán buscar orientación adicional sobre su funcionamiento y uso por parte de la persona responsable de su seguridad.

El soporte de la cápsula está equipado con un imán permanente. Evitar la colocación del soporte de la cápsula cerca de aparatos y objetos que pueden dañarse por efecto del magnetismo, p. ej. tarjetas de crédito, disquetes y otros dispositivos de datos, cintas de vídeo, televisión y monitores de ordenador con tubos de imagen, relojes mecánicos, audífonos y altavoces.

Para pacientes con marcapasos o desfibriladores: no colocar el soporte de la cápsula directamente sobre el marcapasos o desfibrilador.

Antes de realizar tareas de limpieza/mantenimiento, desenchufar el aparato y dejarlo enfriar. Vaciar y limpiar la bandeja de escurrido y el depósito de cápsulas diariamente. No limpiar nunca en mojado ni sumergir el enchufe, el cable o el aparato en ningún líquido. No limpiar nunca el aparato con agua corriente, no lavarlo con una manguera y no sumergirlo en agua. No utilizar nunca detergentes para limpiar el aparato. Limpiar el aparato utilizando sólo esponjas/cepillos suaves. El depósito de agua debe limpiarse con un cepillo para biberones. Después de la descalcificación, enjuagar el depósito de agua y limpiar la máquina para evitar cualquier residuo del agente de descalcificación.

Tras el uso del aparato, extraer siempre la cápsula y limpiar el cabezal de conformidad con el procedimiento de limpieza. Para usuarios alérgicos a productos diarios: enjuagar el cabezal conforme al procedimiento de limpieza (ver la página 9). Desechar las cápsulas usadas junto con la basura doméstica general.

El embalaje está compuesto de materiales reciclables. Póngase en contacto con su ayuntamiento o autoridad local para obtener más información acerca del reciclaje.

¡La protección del medio ambiente ante todo!



Su electrodoméstico contiene materiales recuperables y/o reciclables.

Deséchelo en un punto de recogida selectiva municipal. Este aparato está etiquetado conforme a la directiva europea 2002/96 EC sobre residuos de aparatos eléctricos y electrónicos – RAEE). La directiva determina el marco para la devolución y el reciclaje de aparatos usados tal como es de aplicación en toda la UE.

Debe tenerse en cuenta que el aparato consume electricidad cuando está en modo preparado (0,4 W/hora).



Este aparelho pode apresentar riscos para o utilizador caso as instruções e recomendações de segurança não sejam respeitadas. Guarde as instruções para futuras utilizações.

Em caso de emergência, retire imediatamente a ficha da tomada.

Este aparelho foi concebido exclusivamente para um uso doméstico. Qualquer utilização para fins comerciais, utilização incorrecta ou não respeito das instruções, liberta o fabricante de qualquer responsabilidade e anula a garantia. Utilize apenas as cápsulas adequadas a esta máquina. Em caso de ausência prolongada, por exemplo férias, esvazie, limpe e desligue o aparelho. A tampa do reservatório de água deve estar sempre colocada correctamente no reservatório, excepto durante o enchimento.

A tensão de alimentação deve estar em conformidade com as indicações da placa sinalética. Ligue sempre o aparelho a tomadas com ligação à terra. A utilização de uma ligação incorrecta anula a garantia.

Nunca coloque o cabo de alimentação perto de uma fonte de calor, arestas vivas, etc. Nunca deixe o cabo de alimentação pendurado (risco de tropeçar). Nunca toque no cabo de alimentação com as mãos molhadas. Nunca puxe pelo cabo de alimentação para retirar a ficha da tomada. Nunca utilize o aparelho se este se encontrar de alguma forma danificado. Por forma a evitar qualquer situação de risco para o utilizador, a reparação e substituição do cabo de alimentação deverá ser executada por um Serviço de Assistência Técnica autorizado KRUPS.

Nunca coloque o aparelho sobre uma superfície quente (por ex. placa de cozedura) e nunca o utilize na proximidade de uma chama viva.

Não utilize o aparelho se este não estiver a funcionar correctamente ou apresentar anomalias de funcionamento. Neste caso, contacte o Serviço ao Consumidor Nescafé Dolce Gusto.

Utilize sempre água potável no reservatório. Feche a alavanca de segurança apenas quando o porta-cápsulas se encontrar correc-

tamente colocado no aparelho. Nunca abra a alavanca de segurança durante o funcionamento do aparelho. O aparelho não funciona sem o porta-cápsulas. Levante a alavanca apenas quando o interruptor ON/OFF deixar de piscar. Nunca coloque os dedos por baixo do bico de saída durante a preparação de bebidas. Por forma a evitar qualquer risco de ferimento, nunca toque na agulha da cabeça. Mantenha-se sempre junto da máquina durante a extracção de bebidas. Nunca coloque o aparelho em funcionamento sem a gaveta de recolha de pingos e sem a grelha, excepto no caso de utilização de uma chávena muito grande. Não utilize o aparelho para a extracção de água quente. Não encha em excesso o reservatório de água. Mantenha o aparelho, o cabo de alimentação e o porta-cápsulas fora do alcance das crianças.

Nunca tente desmontar o aparelho e não tape as aberturas. Qualquer operação, para além da utilização, limpeza ou manutenção usual, deverá ser executada por um Serviço de Assistência Técnica autorizado KRUPS.

No caso de uso intenso sem permitir o tempo de resfriamento suficiente, o aparelho parará de funcionar temporariamente com a luz indicadora vermelha piscando. Isto tem a função de proteger seu aparelho contra o sobreaquecimento. Desligue o aparelho durante 30 minutos para permitir que esfrie.

Este aparelho não foi concebido para ser utilizado por pessoas (incluindo crianças) cujas capacidades físicas, sensoriais ou mentais se encontram reduzidas, ou por pessoas com falta de experiência ou conhecimento, a não ser que tenham sido devidamente acompanhadas e instruídas sobre a correcta utilização do aparelho, pela pessoa responsável pela sua segurança. É importante vigiar as crianças por forma a garantir que as mesmas não brinquem com o aparelho.

O porta-cápsulas está equipado com um íman permanente. Evite colocar o porta-cápsulas junto de aparelhos e objectos susceptíveis de ficarem danificados por magnetização, por ex. cartões de crédito, disquetes, e outros suportes de dados, cassetes vídeo, televisores

e monitores de computadores, relógios mecânicos, aparelhos auditivos e altifalantes.

Pessoas portadoras de "pacemakers" ou desfibrilhador : nunca colocar o porta-cápsulas à altura do "pacemaker" ou do desfibrilhador.

Antes de proceder à limpeza ou manutenção do aparelho, desligue-o, retire a ficha da tomada e deixe-o arrefecer. Esvazie e limpe a gaveta de recolha de pingos e o recipiente para cápsulas usadas todos os dias. Nunca limpe nem mergulhe a ficha eléctrica, o cabo de alimentação ou o próprio aparelho dentro de água ou qualquer outro tipo de líquido.

Nunca lave o aparelho debaixo da torneira, com jacto de água ou megulhando-o dentro de água. Não utilize qualquer tipo de detergente para limpar o aparelho. Limpar a máquina apenas com esponjas/escovas macias. O reservatório de água deve ser lavado com uma escova de biberões. Enxágue o reservatório de água após o processo de descalcificação e limpe o aparelho por forma a retirar eventuais vestígios de descalcificante.

Após cada utilização, retire a cápsula usada e limpe a cabeça de extracção de acordo com as instruções de limpeza. Para os utilizadores com alergias à produtos lácteos: enxágue a cabeça de extracção de acordo com as instruções de limpeza (ver página 9). Deite as cápsulas usadas no lixo comum.

A embalagem do aparelho é composta por materiais recicláveis. Contacte a entidade competente para qualquer informação sobre a reciclagem.

Protecção do meio ambiente em primeiro lugar!

 O seu produto contém materiais que podem ser recuperados ou reciclados. Entregue-o num ponto de recolha para possibilitar o seu tratamento. Este aparelho está marcado de acordo com a Directiva europeia 20002/96 CE relativa aos equipamentos eléctricos ou electrónicos usados. Esta Directiva define o sistema para a recolha e reciclagem de aparelhos usados em todo o espaço da União Europeia.

Nota: o aparelho consome energia em modo "Poupança de Energia" (0.4 W/hora).



Dei rischi potrebbero insorgere dall'apparecchio in caso di mancato rispetto delle indicazioni di sicurezza riportate nelle presenti istruzioni per l'uso. Conservare le presenti istruzioni per l'uso.

In caso di emergenza staccare subito la spina.

Il prodotto è concepito per un uso esclusivamente domestico. Il fabbricante declina ogni responsabilità e la garanzia non è applicata in caso di uso commerciale, uso non conforme allo scopo o danno dovuto al mancato rispetto delle presenti istruzioni per l'uso. Utilizzare unicamente le capsule fornite. L'apparecchio deve essere vuotato, pulito e staccato dalla presa in caso di assenza prolungata per vacanze ecc. Accertarsi che il coperchio sia sempre posizionato correttamente sull'apposito serbatoio dell'acqua ad eccezione di quando si riempie.

La tensione di alimentazione deve corrispondere a quella indicata sul contrassegno di fabbrica. Collegare l'apparecchio esclusivamente a una presa elettrica collegata a massa. Un allacciamento difettoso fa scadere la garanzia.

Non posizionare il cavo di alimentazione vicino a una fonte di calore, a spigoli vivi ecc. Non lasciare ciondolare il cavo di alimentazione (rischio di inciampare). Non toccare in nessun caso il cavo con le mani bagnate. Non staccare mai la spina tirando il cavo di alimentazione. Non utilizzare l'apparecchio se danneggiato. Al fine di prevenire qualsiasi rischio, contattare unicamente il numero verde NESCAFÉ DOLCE GUSTO per convenire le riparazioni e/o la sostituzione del cavo di alimentazione.

Non posizionare l'apparecchio su una superficie calda (p.es. una piastra riscaldante) e non utilizzarlo in nessun caso nelle vicinanze di una fiamma viva.

Non utilizzare la macchina se risulta danneggiata o mal funzionante. Informare in questo caso il numero verde NESCAFÉ DOLCE GUSTO.

Per questioni di igiene, riempire il serbatoio dell'acqua sempre con dell'acqua fresca po-

tabile. Chiudere in ogni caso la testa di estrazione con il supporto per capsule e non aprirla durante il funzionamento. L'apparecchio non funziona se non è inserito alcun supporto per capsule. Non sollevare la leva prima che l'interruttore di accensione/spengimento smetta di lampeggiare. Non mettere le dita sotto l'ugello di uscita durante la preparazione della bevanda. Non toccare l'ago della testa al fine di evitare dei fermenti. Non lasciare incustodito l'apparecchio durante la preparazione della bevanda. Non utilizzare l'apparecchio senza sgocciolatoio e griglia tranne in caso di utilizzo di una tazza molto alta. Non utilizzare l'apparecchio per la preparazione dell'acqua calda. Non riempire in modo eccessivo il serbatoio dell'acqua. Mantenere l'apparecchio, il cavo e il supporto per capsule fuori portata dei bambini.

Non smontare l'apparecchio e non inserire oggetti nelle fessure dell'apparecchio. Ogni operazione, pulizia e manutenzione eccedente il normale uso deve essere effettuata da un centro di servizio dopo vendita autorizzato dal numero verde NESCAFÉ DOLCE GUSTO.

In caso di uso intensivo senza un tempo di raffreddamento sufficiente l'apparecchio si arresterà temporaneamente e l'indicatore rosso lampeggerà. In tal modo, l'apparecchio è protetto contro un surriscaldamento. Spegnerlo e lasciarlo raffreddare l'apparecchio per 30 minuti.

L'apparecchio non è concepito per l'uso da parte di bambini o persone che soffrono di menomazioni fisiche e/o mentali - a meno che siano controllate in modo adeguato durante l'effettuazione di tale operazione. Le persone che comprendono solo parzialmente o non comprendono il funzionamento e l'utilizzo dell'apparecchio devono innanzitutto leggere e comprendere l'intero contenuto delle presenti istruzioni per l'uso e se del caso ricevere un'adeguata formazione dal responsabile alla sicurezza dell'apparecchio.

Il supporto per capsule è dotato di un magnetone permanente. Evitare di posizionare il supporto per capsule nelle vicinanze di apparecchi e oggetti che potrebbero danneggiarsi

a causa del magnetismo, p.es. carte di credito, dischetti e altri supporti di dati, videocassette, televisori e schermi di computer con tubi catodici, orologi meccanici, apparecchi acustici e altoparlanti.

Pazienti con stimolatori cardiaci o defibrillatori: non tenere il supporto per capsule direttamente sopra lo stimolatore cardiaco o il defibrillatore.

Staccare l'apparecchio e lasciarlo raffreddare prima di procedere alla pulizia e alla manutenzione. Vuotare e pulire ogni giorno lo sgocciolatoio e il contenitore delle capsule usate. Non pulire in nessuno caso con acqua o immergere in liquidi la presa, il cavo di alimentazione o l'apparecchio. Non pulire in nessun caso l'apparecchio con acqua corrente o immergerlo in acqua. Non utilizzare in nessun caso dei detergenti per pulire l'apparecchio. Pulire l'apparecchio usando soltanto una spugna / una spazzola morbida. Il serbatoio dell'acqua deve essere pulito con una spazzola per biberon. Dopo la decalcificazione, pulire il serbatoio dell'acqua e pulire la macchina dai resti di calcificante.

Togliere in ogni caso le capsule dopo l'uso e pulire la testa conformemente alla procedura consigliata. Persone allergiche ai latticini: pulire la testa conformemente alla procedura consigliata (vedi pagina 9). Eliminare le capsule usate con i rifiuti domestici.

L'imballaggio è in materiale riciclabile. Contattare l'ufficio competente del comune per maggiori informazioni in merito al riciclaggio.

La protezione dell'ambiente è prioritaria!



L'apparecchio contiene materiali pregiati che è possibile rivalorizzare o riciclare. Consegnare quindi l'apparecchio a un centro di raccolta autorizzato. L'apparecchio è contrassegnato conformemente alla direttiva europea 2002/96 CEE relativa all'utilizzo di apparecchi elettrici ed elettronici (WEEEEE). La direttiva regola la consegna e il riciclaggio di vecchi apparecchi elettrici all'interno dell'Unione europea.

Ricordiamo che l'apparecchio consuma dell'elettricità se collegato alla rete (0.4 W/ora).



Indien de instructies en de veiligheidsmaatregelen niet worden nageleefd, kan het apparaat een gevaar opleveren. Bewaar deze handleiding.

Trek in geval van nood de stekker onmiddellijk uit het stopcontact.

Dit apparaat werd uitsluitend voor huishoudelijk gebruik ontworpen. In geval van professioneel, niet huishoudelijk gebruik, ongeschikt gebruik of gebruik dat niet aan de instructies voldoet, kan de fabrikant niet aansprakelijk worden gesteld en heeft de gebruiker geen recht op garantie. Maak uitsluitend gebruik van de passende capsules. Tijdens een periode van lange afwezigheid, bijv. vakantie, enz. moet het apparaat worden leeggemaakt, gereinigd en de stekker uit het stopcontact zijn gehaald. Zorg ervoor dat het dekseltje van het waterreservoir altijd goed op het reservoir is geplaatst behalve wanneer het waterreservoir met water wordt gevuld.

De hoofdspinning moet gelijk zijn aan de gegevens op het typeplaatje. Sluit het apparaat aan op een geaard stopcontact. Door gebruik van een foutieve aansluiting heeft de gebruiker geen recht op garantie.

Leg het netsnoer niet in de buurt van een warmtebron, scherpe kanten enz. Laat het netsnoer niet losjes naar beneden hangen (struikelgevaar). Raak het netsnoer nooit met natte handen aan. Trek de stekker nooit met een ruk aan netsnoer uit het stopcontact. Gebruik het apparaat niet in geval van beschadiging. Laat het netsnoer uitsluitend via de NESCAFÉ DOLCE GUSTO Hotline repareren of vervangen om gevaar te voorkomen.

Plaats het apparaat nooit op een heet oppervlak (bijv. kookplaat) en gebruik het nooit in de buurt van een open vuur.

Gebruik het apparaat nooit als het niet helemaal optimaal werkt of als er tekenen van beschadiging zijn. Informeer in dat geval de NESCAFÉ DOLCE GUSTO Hotline.

Vul om gezondheidsredenen het waterreservoir altijd met vers drinkwater. Sluit de extractiekop altijd samen met de capsulehou-

der en open hem nooit tijdens de werking. Het apparaat werkt niet als de capsulehouder niet is geplaatst. Trek de hendel niet omhoog voordat ON/OFF stopt met knippen. Houd de vingers nooit onder de uitloop tijdens het bereiden van dranken. Raak de naald van de kop niet aan om verwondingen te voorkomen. Laat het apparaat nooit alleen tijdens de bereiding van dranken. Gebruik het apparaat niet zonder lekbakje en lekrooster behalve bij het gebruik van een zeer hoge beker. Gebruik het apparaat niet voor het maken van heet water. Doe niet teveel water in het waterreservoir. Houd het apparaat / het netsnoer / de capsulehouder buiten het bereik van kinderen.

Haal het apparaat niet uit elkaar en steek niets in de openingen. Elk gebruik, reiniging en onderhoud, die niet tot het normale gebruik behoren, moet door de klantenservice, goedgekeurd door NESCAFÉ DOLCE GUSTO Hotline worden uitgevoerd.

Bij intensief gebruik zonder adequate afkoeltijd zal het apparaat tijdelijk stoppen met functioneren. Het rode waarschuwinglampje gaat dan knipperen. Dit is om het apparaat te beschermen tegen oververhitting. Schakel het apparaat gedurende 30 minuten uit om het te laten afkoelen.

Dit apparaat is niet bedoeld om zonder hulp of toezicht gebruikt te worden door kinderen of andere personen, indien hun fysieke, zintuiglijke of mentale vermogen hen niet in staat stellen dit apparaat op een veilige wijze te gebruiken, tenzij van tevoren instructies hebben ontvangen betreffende het gebruik van dit apparaat door een verantwoordelijke persoon. Er moet toezicht zijn op kinderen zodat zij niet met het apparaat kunnen spelen.

De capsulehouder is met een permanent-magneet uitgerust. Plaats de capsulehouder niet bij apparaten en voorwerpen die door de magneten beschadigd kunnen worden, bijv. creditcards, diskettes en andere gegevensdragers, videotapes, televisie en computerschermen met beeldbuizen, mechanische klokken, gehoorapparaten en luidsprekers.

Defibrilators of patiënten met pacemakers: houd de capsulehouder niet direct boven de pacemaker of defibrillator.

Haal de stekker uit het stopcontact en laat het afkoelen voordat u het apparaat reinigt. Maak het lekrooster en de capsulecontainer dagelijks schoon. Reinig nooit nat en dompel de stekker, het snoer of het apparaat nooit in vloeistof. Reinig het apparaat nooit met stromend water, sproei het nooit af en dompel het nooit onder water. Gebruik nooit schoonmaakmiddelen om het apparaat mee te reinigen. Maak het apparaat alleen met zachte sponzen / borstels schoon. Het waterreservoir moet met een babyflesborstel worden gereinigd. Spoel na het ontkalken het waterreservoir uit en reinig het apparaat om eventuele resten van het ontkalkingsmiddel te verwijderen.

Verwijder na gebruik van het apparaat altijd de capsule en reinig de capsulehouder volgens de reinigingsprocedure. Voor gebruikers die allergisch zijn voor zuivelproducten: Spoel de houder volgens de reinigingsprocedure (zie pagina 9). Deponeer gebruikte capsules bij het algemeen huishoudelijk afval.

De verpakking is gemaakt uit recycleerbaar materiaal. Neem contact op met de plaatselijke dienst of instantie voor meer informatie over recycling.

Milieubescherming is belangrijk!



Uw apparaat bevat waardevol materiaal dat kan worden hergebruikt of gerecycled. Breng het naar een plaatselijk verzamelpunt voor afval.

Het apparaat is gekenmerkt in overeenstemming met de Europese Richtlijn 2002/96 EC aangaande elektrische en elektronische toestellen – WEEE). De richtlijn bepaalt het kader voor de teruggave en de recycling van gebruikte apparaten zoals toegepast in de gehele EU.

Neem in acht dat het apparaat in de gereed modus gebruik maakt van elektriciteit (0.4 W/per uur).



Η συσκευή αυτή μπορεί να γίνει επικίνδυνη εάν αγνοήσετε τις οδηγίες χρήσης και ασφαλείας. Παρακαλούμε φυλάξτε αυτό το φυλλάδιο με τις οδηγίες χρήσης και ασφαλείας

Σε περίπτωση κινδύνου τραβήξτε το καλώδιο ρεύματος από την πρίζα άμεσα.

Η συσκευή αυτή προορίζεται αποκλειστικά για οικιακή χρήση. Δεν έχει σχεδιαστεί για εμπορική ή επαγγελματική χρήση. Ο κατασκευαστής δεν φέρει καμία ευθύνη για ενδεχόμενες βλάβες που προκύπτουν από τη λανθασμένη χρήση, κακές καλωδιώσεις, λειτουργίες και επικίνδυνες επισκευές. Υπό αυτές τις συνθήκες, οι εγγυήσεις συντήρησης θεωρούνται άκυρες. Χρησιμοποιείτε μόνο κάψουλες NESCAFÉ GOLCE GUSTO. Εάνλείπετε για μεγάλο χρονικό διάστημα ή για διακοπές η συσκευή πρέπει να είναι άδεια και καθαρή και όχι συνδεδεμένη με την πρίζα.

Ελέγξτε εάν η τροφοδοτική τάση αναφερόμενη στην ετικέτα της συσκευής ανταποκρίνεται στην τάση του ηλεκτρικού σας δικτύου. Συνδέστε την συσκευή σας μόνο σε ηλεκτρική πρίζα με γείωση. Η λανθασμένη σύνδεση στο ηλεκτρικό ρεύμα ακυρώνει την εγγύηση.

Μην τοποθετείτε τη συσκευή σε ζεστή επιφάνεια (π.χ σε ηλεκτρικό μάτι) η κοντά σε ανοιχτή φωτιά. Μην αφήνετε το τροφοδοτικό καλώδιο να κρέμεται από την επιφάνεια εργασίας. Πότε μη αγγίζετε το τροφοδοτικό καλώδιο με βρεγμένα χέρια. Μην βγάζετε το φιν από την πρίζα τραβώντας το από το τροφοδοτικό καλώδιο. Σε περίπτωση βλάβης μην χρησιμοποιείτε την συσκευή. Προς αποφυγή κάθε κινδύνου παρακαλούμε να επικοινωνήσετε με την αντιπροσωπεία της Krups στην Ελλάδα στα παρακάτω τηλέφωνα: 210-6371000, 801-11-97101.

Για λόγους υγείας, πάντα να γεμίζετε την συσκευή με φρέσκο πόσιμο νερό. Κλείνετε πάντα την θήκη που μπαίνει η κάψουλα και μην την ανοίγετε ποτέ κατά τη διάρκεια της λειτουργίας. Η συσκευή δεν θα λειτουργήσει εάν δεν έχει τοποθετηθεί κάψουλα στην θήκη.

Μην τραβάτε τον μοχλό πριν η ένδειξη ON/OFF σταματήσει να αναβοσβήνει κόκκινη. Μην βάζετε τα χέρια σας κάτω από το στόμιο ροής του ροφήματος κατά τη διάρκεια παρασκευής κάποιου ροφήματος. Μην χρησιμοποιείται την συσκευή για την παρασκευή ζεστού νερού. Μην αφήνετε την συσκευή χωρίς παρακολούθηση όταν παρασκευάζει καφέ Μην παραγεμίζεται το δοχείο νερού.

Μην αποσυναρμολογείτε τη συσκευή και μην τοποθετείτε τίποτα στα ανοίγματα. Για οποιαδήποτε λειτουργία καθαρισμού και συντήρησης, άλλης από την προτεινόμενη, παρακαλούμε να επικοινωνήσετε με ένα εξουσιοδοτημένο κέντρο service της αντιπροσωπείας Krups στην Ελλάδα.

Εάν χρησιμοποιείτε τη συσκευή εντατικά χωρίς να την αφήσετε να κρυώσει αρκετά, θα τεθεί προσωρινά εκτός λειτουργίας και η κόκκινη ενδεικτική λυχνία θα αναβοσβήνει. Αυτό συμβαίνει για να προστατευεί η συσκευή σας από την υπερθέρμανση. Απενεργοποιήστε τη συσκευή σας επί 30 λεπτά για να κρυώσει.

Η παρούσα συσκευή δεν πρέπει να χρησιμοποιείται από παιδιά και άτομα των οποίων η σωματική, αισθητήρια ή πνευματική ικανότητα είναι μειωμένη. Επίσης δεν πρέπει να χρησιμοποιείται από άτομα χωρίς εμπειρία ή γνώση ως προς τη χρήση, εκτός εάν τα άτομα αυτά βρίσκονται υπό επίβλεψη από κάποιο άτομο που είναι υπεύθυνο ως προς την ασφάλεια τους.

Η θήκη για τις κάψουλες περιέχει ένα μόνιμο μαγνήτη. Αποφύγετε να τοποθετείτε τη θήκη κοντά σε συσκευές και αντικείμενα που μπορούν να χαλάσουν από μαγνητισμό π.χ δισκέτες, πιστωτικές κάρτες, κασέτες, μηχανικά ρολόγια, ακουστικά βαρηκοΐας, ηχεία κ.α.

Ασθενείς με βηματοδότη δεν πρέπει να κρατούν τη θήκη για τις κάψουλες κοντά στον βηματοδότη.

Πριν καθαρίσετε/συντηρήσετε τη συσκευή αποσυνδέστε τη από το ρεύμα και περιμένετε

να κρυώσει. Αδειάστε και καθαρίστε το δίσκο συλλογής υγρών και το δοχείων χρησιμοποιημένων καψουλών καθημερινά. Μην βυθίζετε τη συσκευή, το τροφοδοτικό καλώδιο, το φιν στο νερό ή σε άλλα υγρά. Πότε μην χρησιμοποιείτε απορρυπαντικά για να καθαρίσετε τη συσκευή σας. Χρησιμοποιείτε μόνο μαλακά σφουγγαράκια ή βούρτσες. Το δοχείο νερού πρέπει να καθαρίζετε με την ειδική βούρτσα καθαρισμού των μπουκαλιών για μωρά. Μετά από την αφαλάτωση, ξεβγάλετε το δοχείο νερού και καθαρίστε τη μηχανή για να αποφύγετε τα όποια υπολείμματα της σκόνης αφαλάτωσης.

Αφού γίνει χρήση της συσκευής, πάντα να αφαιρείτε την κάψουλα και καθαρίζετε την θήκη σύμφωνα με τις οδηγίες καθαρισμού. Οι χρήστες που είναι αλλεργικοί στα γαλακτοκομικά προϊόντα: ξεβγάλετε την θήκη κάψουλας σύμφωνα με τις οδηγίες καθαρισμού (σελ.9). Πετάξτε τις χρησιμοποιημένες κάψουλες μαζί με τα υπόλοιπα απορρίμματα του σπιτιού.

Η συσκευασία είναι από ανακυκλώσιμα υλικά. Επικοινωνήστε με το δήμο ή την κοινότητα σας για σχετικές πληροφορίες με την ανακύκλωση.

Ας συμβάλλουμε και εμείς στη προστασία του περιβάλλοντος. Η προστασία του περιβάλλοντος έρχεται πρώτη!



Η συσκευή σας περιέχει πολλά αξιοποιήσιμα ή ανακυκλώσιμα υλικά. Παραδώστε τη παλιά συσκευή σας σε κέντρο διαλογής το οποίο θα αναλάβει την επεξεργασία της. Η συσκευή είναι σχεδιασμένη σύμφωνα με τις οδηγίες της Ευρωπαϊκής Ένωσης 2002/96 EC σχετικά με την χρήση του ηλεκτρικού και ηλεκτρονικού εξοπλισμού – WEEE). Η οδηγίες προσδιορίζουν την δομή της επιστροφής και της ανακύκλωσης παλαιών συσκευών όπως ορίζονται σε όλη την Ευρωπαϊκή Ένωση.

Σας γνωστοποιούμαι ότι η κατανάλωση της συσκευής είναι (0.4W/ανά ώρα).