Intenso MEDIADIRECTOR

V 1.0

Bedienungsanleitung

Intenso MEDIADIRECTOR

Inhaltsverzeichnis

EINFÜHRUNG	1
ALLGEMEINE PRODUKT MERKMALE	2
ÜBERSICHT	3
FERNBEDIENUNG	4
EINSETZEN DER BATTERIE IN DIE FERNBEDIENUNG	5
ERSTE SCHRITTE	6
NUTZUNG VON SPEICHERKARTEN	7
BETRACHTEN EINER DIASHOW	8
HAUPTMENÜ	9
BETRACHTEN VON FOTOS	10
Abspielen einer Diashow	10
Anzeige eines einzelnen Bildes / einer Diashow	13
Ändern des Anzeigemodus	14
Nutzung des OSD Menüs	15
MUSIK HÖREN	17

ABSPIELEN VON VIDEOS	19
ORDNER DATEIEN	21
Dateien Kopieren	22
Dateien Löschen	23
SETUP MENÜ	24
Datum und Uhrzeit einstellen.....	27
Alarm einstellen.....	28
Aktivieren des automatischen Ein- und Ausschaltens.....	29
Anzeigen der Uhr	30
Anzeigen des Kalenders.....	31
HÄUFIG GESTELLTE FRAGEN	32
PRODUKT SPEZIFIKATIONEN	35
PFLEGE UND WARTUNG.....	36

EINFÜHRUNG

Danke, dass Sie sich für den DIGITALEN FOTORAHMEN (DF) von Intenso entschieden haben.

Bevor Sie dieses Gerät nutzen, lesen Sie bitte diese Bedienungsanleitung gründlich durch und beachten Sie alle Warnhinweise. Wir empfehlen eine sichere Aufbewahrung dieser Anleitung, um etwaig auftretende Fragen selbstständig beantworten zu können. Der Inhalt dieser Anleitung ist so gestaltet, dass Sie die gesamten Funktionen des DF sicher nutzen können.

Der DF ermöglicht es Ihnen, digitale Fotos direkt von der Speicherkarte Ihrer Kamera zu betrachten. Sie können Ihre Fotos durch die vom Bilderrahmen bereitgestellte Diashowfunktion anschauen. Der DF ist mit folgenden Kartenformaten kompatibel: SD™ (Secure Digital), SDHC™ (Secure Digital High Capacity), MMC™ (Multimedia Card), MS™ (Memory Stick) und USB-Stick.

Wir sind nicht haftbar für Schäden oder Datenverlust bei einer Fehlfunktion, fehlerhafter Handhabung oder eigenhändiger Reparatur des Gerätes. Bitte zerlegen Sie das Gerät nicht in Einzelteile, und versuchen Sie bitte nicht, es selbst zu reparieren, da die Garantie in diesem Fall erlischt. Die Software, Hardware oder Bedienungsanleitung kann Änderungen unterliegen. Hierüber werden wir nicht informieren. Wir behalten uns alle Rechte dazu vor.

ALLGEMEINE PRODUKT MERKMALE

- Dekorative Erscheinung, gute Qualität
- Anzeige von Fotos (JPEG) ohne einen Computer
- Automatische Diashow mit verschiedenen Übergangseffekten und individueller Anzeigedauer
- Abspielen von MP3 / WMA Musik mit eingebauten Lautsprechern
- Digitale Diashow mit MP3 Hintergrundmusik
- Abspielen von Video-Dateien im MPEG-4 und M-JPEG Format
- Unterstützt verschiedene Wiedergabemodi von Musik und Video
- Kalender Funktion
- Alarm Funktion
- Timer Funktion
- Kompatibel mit SD / SDHC / MMC und MS Karten
- USB Steckplatz für den Anschluss von USB Massenspeichern
- 2 Wege der Steuerung: 7 Tasten auf dem Digitalen Fotorahmen, Infrarot Fernbedienung

ÜBERSICHT

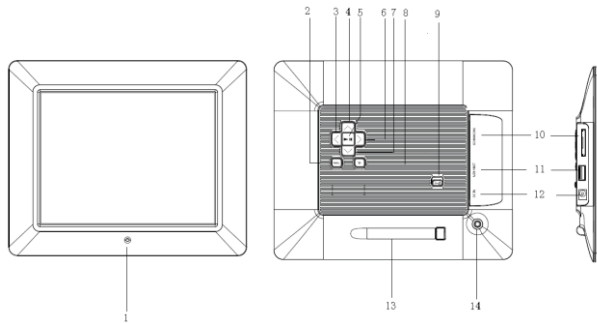

1 Infrarot Sensor

2 Menü Taste, öffnet das OSD Menü

3 Links [◀] Taste

4 Aufwärts [▲] Taste

5 Play/Pause [▶||] Taste

6 Rechts [▶] Taste

7 Abwärts [▼] Taste

8 Zurück [↶] Taste

9 Power An/Aus

10 SD/MMC/MS – Karten Slot

11 USB Host

12 DC 5V 2A Eingang

13 Standfuß

14 Gewindeöffnung für Standfuß

FERNBEDIENUNG

	1		Power An/ Aus
	2		Bewegt den Cursor Aufwärts im Software Menü
	3		Bewegt den Cursor nach links im Software Menü.
	4	MENU	Aufrufen des Hauptmenüs
	5		Bewegt den Cursor Abwärts im Software Menü
	6		Rückwärtssuche während des Abspielens von MP3 oder Video Dateien
	7		Zoom In
	8	4:3/16:9	Auswahl der Bildanzeige: 4:3 , 16:9
	9	VOL+	Lautstärke erhöhen
	10	SETUP	Aufrufen des Setup Menüs
	11	OK	Bestätigen der Auswahl. Start/Pause der Diashow, MP3 oder Video Wiedergabe
	12		Bewegt den Cursor nach rechts im Software Menü.
	13	OSD	Anzeige des On-Screen-Displays (OSD) während der Diashow
	14		Rücksprung zum vorherigen Menü
	15		Vorwärtssuche während des Abspielens von MP3 oder Video Dateien
	16		Start der Diashow mit Hintergrundmusik
	17		Start / Stop der Musikwiedergabe während der Diashow
	18	VOL-	Lautstärke verringern

EINSETZEN DER BATTERIE IN DIE FERNBEDIENUNG

- Platzieren Sie die Fernbedienung mit den Tasten nach unten.
- Drücken Sie die Feder links neben dem Batteriefach nach rechts und ziehen Sie gleichzeitig das Batteriefach heraus.
- Setzen Sie eine CR2025 Lithium Batterie mit dem Plus Symbol nach oben in das Batteriefach ein.
- Schieben Sie das Batteriefach wieder vollständig in das Gehäuse der Fernbedienung.

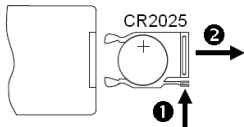

Bitte beachten Sie: Bitte stellen Sie eine Batterieentsorgung sicher, die den gesetzlichen Bestimmungen entspricht.

ERSTE SCHRITTE

- Befestigen Sie den Standfuß am DIGITALEN FOTORAHMEN (DF).
- Verbinden Sie das mitgelieferte Netzteil mit dem DF. Stecken Sie das andere Ende des mitgelieferten Netzteils in die Steckdose.

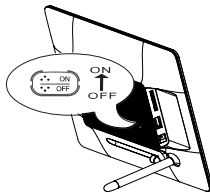
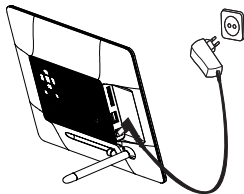

- Schieben Sie den Regler des DF in die „ON“ Position.
- Für die erste Inbetriebnahme wählen Sie bitte nach dem ersten Einschalten die **Sprache** in dem erscheinenden Fenster mittels der Tasten auf der Rückseite oder der Fernbedienung aus. Bestätigen Sie Ihre Auswahl mit der [▶] Taste auf der Rückseite oder der **OK** –Taste auf der Fernbedienung.

NUTZUNG VON SPEICHERKARTEN

Setzen Sie SD / SDHC / MMC / MS Karten mit den Kontakten in Richtung des Display schauend in den 3-in-1 Karten Slot ein.
Verbinden Sie USB Speichermedien mit dem DIGITALEN FOTORAHMEN durch Einsetzen der Medien in den USB Steckplatz (USB Host).

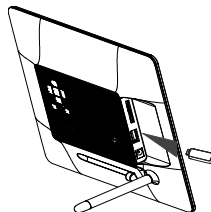
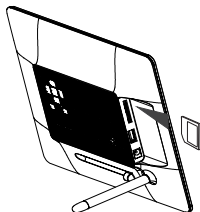

Hinweis:

- Bitte setzen Sie Speicherkarten nicht mit Gewalt ein.
- Das 3-in-1 Kartenlesegerät kann immer nur eine Karte zur gleichen Zeit auslesen.
Bitte verbinden Sie immer nur eine SD / SDHC / MMC oder MS Karte zeitgleich mit dem Photo Frame.
- Um verbundene Karten vom DIGITALEN FOTORAHMEN zu trennen, ziehen Sie diese vorsichtig aus dem Kartenslot heraus. (Hinweis: SD, SDHC und MMC Karten verfügen über eine Einkerbung in Querrichtung der Karte. Hier kann ein Fingernagel eingreifen, um das Herausziehen aus dem Slot zu vereinfachen)

BETRACHTEN EINER DIASHOW

Nach dem Einschalten gelangen Sie direkt in das Hauptmenü.

Wenn Sie eine Speicherkarte oder einen USB Stick mit dem DF verbunden haben, startet die Diashow direkt nach dem Einschalten.



Drücken Sie die **[M]** Taste auf dem DF oder die **Menu** Tast auf der Fernbedienung und anschließend die **[^],[v]** Tasten auf dem DF oder die **▲, ▼** Tasten auf der Fernbedienung, um das verbundene Speichermedium, das Setup, die Uhr oder den Kalender aufzurufen.

Hinweis:

- *Wenn ein Speichermedium in den DF eingesteckt wurde, startet die Diashow automatisch nach dem Einschalten.*
- *Wenn mehrere Speichermedien mit dem Photo Frame verbunden sind, liest der **DF** nach dem Einschalten immer zuerst die Bilder aus der SD / SDHC / MMC oder MS Karte.*

HAUPTMENÜ

Im Hauptmenü haben Sie die Auswahl zwischen den verbundenen Speichermedien, der Uhr, dem Kalender und dem Setup.

1. Drücken Sie die **[M]** -Taste auf dem DF oder die **MENU** -Taste auf der Fernbedienung, um das Hauptmenü aufzurufen.



Menü	Beschreibung
USB	Erscheint, wenn ein USB Medium verbunden ist.
SD/MMC/MS	Erscheint, wenn eine SD, MS oder MMC Karte verbunden ist.
Uhr	Anzeige der Uhrzeit
Kalender	Anzeige des Kalenders
Setup	Menü, um individuelle Einstellungen vorzunehmen.



2. Drücken Sie die **[▲],[▼]** Tasten auf dem DF oder die **▲,▼** Tasten auf der Fernbedienung, um ein Speichermedium oder ein Menü auszuwählen.
3. Bestätigen Sie Ihre Auswahl durch Drücken der **[▶]** Taste auf dem DF oder der **OK**-Taste auf der Fernbedienung.

BETRACHTEN VON FOTOS

Abspielen einer Diashow

Sie können in jedem Menü die  Taste auf der Fernbedienung zum Starten der Diashow nutzen. Sie beginnt jeweils mit dem ersten Foto. Zum Anhalten der Diashow und zum Anzeigen eines einzelnen Fotos drücken Sie die  Taste auf dem DF oder die **OK**-Taste auf der Fernbedienung. Durch erneutes Drücken der  Taste auf dem DF oder der **OK**-Taste auf der Fernbedienung wird die Diashow fortgesetzt.

- Drücken Sie die  Taste auf der Fernbedienung oder auf dem **DF**, um die Diashow zu verlassen und zum Bilder-Vorschaumenü zu gelangen.
- Drücken Sie die **MENU**-Taste auf der Fernbedienung, um in das Hauptmenü zu gelangen.

Hinweis:

- *Wird beim Abspielen einer Diashow ein weiteres Speichermedium eingesetzt, so springt die Diashow automatisch zum ersten Bild des neuen Speichermediums und beginnt die Diashow ab diesem Bild.*
- *Sind gleichzeitig eine SD/SDHC/MMC/MS-Karte und ein USB Medium an den DF angeschlossen, so werden bei der Diashow immer nur alle Bilder des ausgewählten Mediums kontinuierlich wiedergegeben. Die einzelnen Speichermedien werden nicht automatisch nacheinander in der Diashow wiedergegeben.*

Bilder-Vorschaumenü / Dateiauswahl

Bilder-Vorschaumenü

Die Bilder auf dem ausgewählten Speichermedium werden als Miniaturbilder dargestellt. Es können bis zu 15 Bilder gleichzeitig angezeigt werden.

1. Wählen Sie im Hauptmenü ein Speichermedium (USB, SD/MMC/MS) aus und drücken Sie die [▶] Taste auf dem DF oder auf der Fernbedienung die **OK**-Taste.
2. Wählen Sie nun die Schaltfläche **Foto** mit den [▲],[▼] Tasten auf dem DF oder die ▲,▼ Tasten auf der Fernbedienung und bestätigen Sie mit der [▶] Taste auf dem DF oder der **OK**-Taste auf der Fernbedienung.
3. Zum Navigieren zwischen den Miniaturbildern nutzen Sie die [◀],[▶],[▲],[▼] Tasten auf dem DF oder die ▲, ▼, ◀, ▶ Tasten auf der Fernbedienung. Um direkt zur nächsten Vorschauseite zu gelangen, nutzen Sie bitte die ◀◀ oder ▶▶ Taste auf der Fernbedienung.

Hinweis:

- Sie gelangen ebenfalls durch das Drücken der [↶] Taste auf der Fernbedienung oder auf dem DF während einer Diashow oder der Bilder Einzelansicht direkt in das Bilder-Vorschaumenü, wenn Sie die Show aus dem Ordner Foto gestartet haben. Haben Sie die Diashow aus einer Datei gestartet, so gelangen Sie wieder in den letzten Ordner aus dem Sie die Diashow gestartet hatten.



Bilder aus Datei wählen

Datei-Vorschaumenü

Die Dateien und Bilder auf dem ausgewählten Speichermedium werden mit Ihrer Benennung angezeigt. Wenn sich Bilder in einem Unterverzeichnis befinden, so kann dieses direkt angewählt werden.

1. Wählen Sie im Hauptmenü ein Speichermedium (USB, SD/MMC/MS) aus und drücken Sie die **[▶]** Taste auf dem DF oder auf der Fernbedienung die **OK**-Taste.
2. Wählen Sie nun die Schaltfläche **Datei** mit den **[▲],[▼]** Tasten auf dem DF oder die **▲,▼** Tasten auf der Fernbedienung und bestätigen Sie mit der **[▶]** Taste auf dem DF oder der **OK**-Taste auf der Fernbedienung.
3. Zum Navigieren zwischen den Dateien nutzen Sie die **[▲],[▼]** Tasten auf dem DF oder die **▲, ▼** Tasten auf der Fernbedienung und bestätigen Sie mit der **[▶]** Taste auf dem DF oder der **OK**-Taste auf der Fernbedienung.



Hinweis:

- *Sie gelangen ebenfalls durch das Drücken der **[↶]** Taste auf der Fernbedienung oder auf dem DF während einer Diashow oder der Bilder Einzelansicht in das zuletzt ausgewählte Verzeichnis.*

Anzeige eines einzelnen Bildes / einer Diashow

Sie können ein einzelnes Bild auswählen.

1. Wählen Sie im Bilder-Vorschaumenü ein Bild aus und drücken Sie die [▶] Taste auf dem DF oder die **OK**-Taste auf der Fernbedienung. Das Bild wird nun im Vollbildmodus angezeigt. Sie sehen nun das **II** Symbol in der linken oberen Ecke des Bildschirms. Betätigen Sie jetzt die [▶] Taste auf dem DF oder die **OK**-Taste auf der Fernbedienung und die Diashow wird gestartet.
 - Zum Anzeigen des vorherigen oder nächsten Fotos drücken Sie [◀], [▶] Tasten auf dem DF oder die ◀, ▶ Tasten auf der Fernbedienung.
 - Um ein Bild vergrößert anzuzeigen, drücken Sie wiederholt die 🔍 Taste auf der Fernbedienung. Wenn ein Bild vergrößert angezeigt wird, können Sie mit den [◀], [▶], [▲], [▼] Tasten auf dem DF oder den ▲, ▼, ◀, ▶ Tasten auf der Fernbedienung den dargestellten Bildausschnitt variieren.
2. Um zum Bilder-Vorschaumenü zurückzukehren, drücken Sie die [↩] Taste.
3. Drücken Sie die [▶] Taste auf dem DF oder die **OK**-Taste auf der Fernbedienung, um die Diashow, beginnend mit dem ausgewählten Foto, zu starten.

Hinweis:

- *Beachten Sie bitte, wenn Sie die Einzelbilddarstellung aus einem Dateiordner gestartet haben, so werden in der Diashow nur die Bilder dieses Ordners kontinuierlich wiedergegeben.*

Ändern des Anzeigemodus

Während des Betrachtens eines Bildes oder während der Diashow können Sie durch mehrmaliges Drücken der [4:3/16:9] Taste auf der Fernbedienung den Anzeigemodus wechseln.

- **4:3:** Bei dieser Auswahl wird ein Bild, welches im 16:9 oder einem größeren Format gespeichert ist, gestreckt und als Vollbild angezeigt.
- **16:9:** Bei dieser Auswahl wird ein Bild, welches im 16:9 oder einem größeren Format gespeichert ist, im Originalformat mit schwarzem Balken am oberen und unteren Rand angezeigt.

Hinweis:

- *Ein Foto, welches im 4:3 Format abgespeichert wurde, kann auch nur im Format 4:3 dargestellt werden.*
- *Diese Funktion ist nicht aktiv bei Fotos mit einer geringeren Auflösung als 800 X 600 Pixel.*





Nutzung des OSD Menüs

Sie können das OSD Menü nutzen, um die nachfolgenden Aktionen auszuführen.

1. Drücken Sie die **[OSD]** Taste auf der Fernbedienung oder die **[M]** –Taste auf dem DF während des Betrachtens eines Bildes oder einer Diashow. Das OSD Menü erscheint auf dem Display und die Diashow wird gestoppt.



2. Drücken Sie die **[◀], [▶]** Tasten auf dem DF oder die **◀, ▶** Tasten auf der Fernbedienung, um zwischen den Funktionen zu navigieren.
 - Zum Stoppen oder Fortsetzen der Diashow wählen Sie bitte das Symbol **▶** aus und drücken **[▶]** auf dem DF oder **OK** auf der Fernbedienung. Das **▶** (Play) Symbol im OSD-Menü wird durch das **||** (Pause) Symbol ersetzt.
 - Durch Auswahl des Symbols **[🎵]** und Betätigen von **[▶]** auf dem DF oder **OK** auf der Fernbedienung starten Sie das Abspielen von Musik. Mit den Tasten **[▲],[▼]** Tasten auf dem DF oder den **▲, ▼** Tasten auf der Fernbedienung können Sie die Lautstärke verändern.

-
- Um das Foto zu vergrößern, wählen Sie bitte das Symbol  und drücken Sie [▶] auf dem DF oder **OK** auf der Fernbedienung. Wenn ein Bild vergrößert angezeigt wird, können Sie mit den [◀],[▶],[^],[v] Tasten auf dem DF oder den ▲, ▼, ◀, ▶ Tasten auf der Fernbedienung den dargestellten Bildausschnitt variieren.
 - Um das Foto um 90 Grad im Uhrzeigersinn zu drehen, wählen Sie bitte das Symbol  und drücken Sie [▶] auf dem DF oder **OK** auf der Fernbedienung.
 - Durch Auswahl des Symbols [] und Betätigen von [▶] auf dem DF oder **OK** auf der Fernbedienung starten Sie die Diashow mit Hintergrundmusik vom ersten Foto und ersten Titel beginnt.
 - Durch die Auswahl des Symbols [] und drücken von [▶] auf dem DF oder **OK** auf der Fernbedienung springt der DF in die Diavorschau zurück.

MUSIK HÖREN

Wenn MP3 / WMA Dateien auf einem Speichermedium vorhanden sind, können Sie diese auf dem DF abspielen.

1. Wählen Sie im Hauptmenü das entsprechende Speichermedium (USB, SD/MMC/MS) aus und drücken die [▶] Taste auf dem DF oder die **OK**-Taste auf der Fernbedienung.
2. Drücken Sie die [▲], [▼] Tasten auf dem DF oder die ▲, ▼ Tasten auf der Fernbedienung, um das **Musik**-Menü aufzurufen. Drücken Sie die [▶] Taste auf dem DF oder die **OK**-Taste auf der Fernbedienung, um Ihre Auswahl zu bestätigen. Es erscheint die Musiktiteliste.
3. Nutzen Sie die [▲], [▼] Tasten auf dem DF oder die ▲, ▼ Tasten auf der Fernbedienung zur Auswahl des gewünschten Liedes und bestätigen Sie Ihre Auswahl mit der [▶] Taste auf dem DF oder der **OK**-Taste auf der Fernbedienung.

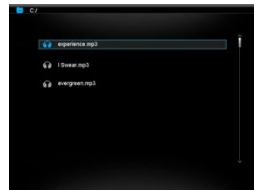



4. Nutzen Sie die [◀], [▶] Tasten auf dem DF oder die ◀, ▶ Tasten auf der Fernbedienung, um im OSD Menu zu navigieren
- Wählen Sie ▶ oder || und betätigen Sie die [▶] Taste um die Musikwiedergabe zu unterbrechen oder fortzusetzen
 - Mit den Tasten [▲], [▼] auf dem DF und den [VOL+] oder [VOL-] Taste auf der Fernbedienung verändern Sie die Lautstärke
 - Mit der Auswahl ◀ / ▶ und betätigen der [▶] Taste springt der DF zum vorherigen oder nächsten Titel
 - Mit der Auswahl ◀◀ / ▶▶ und betätigen der [▶] Taste aktivieren Sie den Rücklauf bzw Vorlauf im aktuellen Titel. Bei jedem Drücken verändert sich die Geschwindigkeit der Suche [2X, 3X, 4X, 1X]
 - Um die Wiedergabe zu beenden, drücken Sie die [↵] Taste.

ABSPIELEN VON VIDEOS

Wenn Video Dateien auf einem Speichermedium vorhanden sind, können Sie diese auf dem DF abspielen.

1. Wählen Sie im Hauptmenü das entsprechende Speichermedium (USB, SD/MMC/MS) aus und drücken die [▶] Taste auf dem DF oder die **OK**-Taste auf der Fernbedienung.
2. Drücken Sie die [▲], [▼] Tasten auf dem DF oder die ▲, ▼ Tasten auf der Fernbedienung, um das **Video**-Menü aufzurufen. Drücken Sie die [▶] Taste auf dem DF oder die **OK**-Taste auf der Fernbedienung, um Ihre Auswahl zu bestätigen. Es erscheint die Videotitelliste.
3. Nutzen Sie die [▲], [▼] Tasten auf dem DF oder die ▲, ▼ Tasten auf der Fernbedienung zur Auswahl des gewünschten Videos und bestätigen Sie Ihre Auswahl mit der [▶] Taste auf dem DF oder der **OK**-Taste auf der Fernbedienung.



4. Drücken Sie die **[OSD]** Taste auf der Fernbedienung

5. Nutzen Sie die **[<], [>]** Tasten auf dem DF oder die **<, >** Tasten auf der Fernbedienung, um im OSD Menu zu navigieren
 - Wählen Sie **>** oder **||** und betätigen Sie die **[>]** Taste am DF oder die **OK**-Taste auf der Fernbedienung um die Videowiedergabe zu unterbrechen oder fortzusetzen
 - Mit den Tasten **[^], [v]** auf dem DF und den **[VOL+]** oder **[VOL-]** Taste auf der Fernbedienung verändern Sie die Lautstärke
 - Mit der Auswahl **< / >** und betätigen der **[>]** Taste springt der DF zum vorherigen oder nächsten Video
 - Mit der Auswahl **<< / >>** und betätigen der **[>]** Taste aktivieren Sie den Rücklauf bzw Vorlauf im aktuellen Titel. Bei jedem Drücken verändert sich die Geschwindigkeit der Suche [2X, 3X, 4X, 1X]
 - Um die Wiedergabe zu beenden, drücken Sie die **[↵]** Taste.



ORDNER DATEIEN

In den Ordner Dateien sehen Sie alle vorhandenen Dateien und Ordner auf dem ausgewählten Speichermedium. Sie können außerdem Dateien von einem Speichermedium auf ein anderes kopieren. Genauso können Sie auf einem Speichermedium vorhandene Dateien löschen.

1. Wählen Sie im Hauptmenü ein Speichermedium (USB, SD/MMC/MS) aus und drücken Sie die **[▶]** Taste auf dem DF oder die **OK**-Taste auf der Fernbedienung.
2. Drücken Sie die **[▲]**, **[▼]** Tasten auf dem DF oder die **[▲]**, **[▼]** Tasten auf der Fernbedienung, um das **Dateien**-Menü auszuwählen. Bestätigen Sie Ihre Auswahl durch Drücken der **[▶]** Taste auf dem DF oder der **OK**-Taste auf der Fernbedienung. Die Dateiliste mit den vorhandenen Ordnern und Dateien wird eingeblendet.
3. Nutzen sie die **[▲]**, **[▼]** Tasten auf dem DF oder die **▲** und **▼** Taste auf der Fernbedienung zum Navigieren zwischen den Dateien und Ordnern.
 - Zum Öffnen eines Ordners drücken Sie die **[▶]** Taste auf dem DF oder die **OK**-Taste auf der Fernbedienung. Um zum übergeordneten Ordner zurückzukehren, drücken Sie die **[↶]** Taste auf dem DF oder auf der Fernbedienung. Um eine Datei abzuspielen, markieren Sie diese und drücken die **[▶]** Taste auf dem DF oder der **OK**-Taste auf der Fernbedienung. Um zur Dateiliste zurückzukehren, drücken Sie die **[↶]** Taste.



Dateien Kopieren

1. Markieren Sie eine Datei mit den [▲], [▼] Tasten auf dem DF oder den ▲, ▼ Tasten auf der Fernbedienung und drücken Sie die [▶] Taste auf dem DF oder die ► Taste auf der Fernbedienung. Ein Häkchen erscheint neben der Datei. Um mehrere Dateien auszuwählen, wiederholen Sie diese Schritte.
2. Drücken Sie die **OSD**-Taste auf der Fernbedienung. Im Display werden nun die Optionen **Kopieren** und **Löschen** angezeigt.
3. Nutzen Sie die [▲], [▼] Tasten auf dem DF oder die ▲, ▼ Tasten auf der Fernbedienung zur Auswahl von **Kopieren** und drücken Sie die [▶] Taste auf dem DF oder die **OK**-Taste auf der Fernbedienung. Die weiteren vorhandenen Speichermedien werden im Display angezeigt.
4. Nutzen Sie die [◀],[▶],[▲],[▼] Tasten auf dem DF oder die ▲, ▼, ◀, ▶ Tasten auf der Fernbedienung zur Auswahl des entsprechenden Speichermediums und drücken Sie die [▶] auf dem DF oder die ► Taste auf der Fernbedienung, um das gewünschte Speichermedium und Unterverzeichnis auszuwählen.
5. Drücken Sie die [▶] Taste auf dem DF oder die **OK**-Taste auf der Fernbedienung zum Starten des Kopiervorganges.
6. Drücken Sie erneut die [▶] Taste auf dem DF oder die **OK**-Taste auf der Fernbedienung, um die Meldung „Fertig“ zu bestätigen.

Hinweis:

- Falls Ihr gewünschtes Speichermedium nicht in der Liste erscheint, kann es daran liegen, dass dieses Medium schreibgeschützt ist. Bitte heben Sie den Schreibschutz auf und versuchen Sie erneut den Kopiervorgang zu starten.

Dateien Löschen

1. Markieren Sie eine Datei mit den [▲], [▼] Tasten auf dem DF oder den ▲, ▼ Tasten auf der Fernbedienung und drücken Sie die [▶] Taste auf dem DF oder die ► Taste auf der Fernbedienung. Ein Häkchen erscheint nun neben der Datei. Um mehrere Dateien auszuwählen, wiederholen Sie bitte diese Schritte.
2. Drücken Sie die **OSD**-Taste auf der Fernbedienung. Auf dem Display werden nun die Optionen **Kopieren** und **Löschen** angezeigt.
3. Nutzen Sie die [▲], [▼] auf dem DF oder die ▲, ▼ auf der Fernbedienung, um **Löschen** auszuwählen und drücken Sie die [▶] Taste auf dem DF oder die **OK**-Taste auf der Fernbedienung.
4. Nutzen Sie die [◀], [▶] Tasten auf dem DF oder die ◀, ▶ Tasten auf der Fernbedienung zur Auswahl von **JA** zum Löschen der Dateien, oder **Nein** zum Verlassen des Menüs ohne Veränderung.
5. Drücken Sie die [▶] Taste auf dem DF oder die **OK**-Taste auf der Fernbedienung zum Löschen der markierten Dateien.
6. Drücken Sie erneut die [▶] Taste auf dem DF oder die **OK**-Taste auf der Fernbedienung, um die Meldung „Fertig“ zu bestätigen.

SETUP MENÜ

Sie können die Systemeinstellungen des DIGITALEN FOTORAHMENS (DF) individuell einstellen.

1. Wählen Sie im Hauptmenü den Menüpunkt **SETUP** aus und bestätigen Sie Ihre Auswahl mit der [▶] Taste auf dem DF oder der **OK**-Taste auf der Fernbedienung. Sie gelangen außerdem durch Drücken der [**SETUP**] Taste auf der Fernbedienung direkt in dieses Menü.
2. Um eine Einstellung auszuwählen, drücken Sie die [▲], [▼] Tasten auf dem DF oder ▲, ▼ Tasten auf der Fernbedienung und bestätigen Sie Ihre Auswahl mit der [▶] Taste auf dem DF oder der **OK**-Taste auf der Fernbedienung..
3. Zum Ändern der jeweiligen Einstellung bestätigen Sie Ihre Auswahl mit der [▶] Taste auf dem DF oder der **OK**-Taste auf der Fernbedienung. Um in das nächst höhere Auswahlmenü zu gelangen verwenden Sie die [◀], Taste auf dem DF, alternativ die ◀ Taste auf der Fernbedienung.
4. Zum Verlassen des Menüs drücken Sie die [↵] Taste auf dem DF oder auf der Fernbedienung.



Foto Setup	Anzeigedauer	Wählen Sie aus, wie lange ein Bild während einer Diashow angezeigt werden soll. Einstellmöglichkeiten: 3 Sek., 5 Sek., 15 Sek., 1 Min., 15 Min.
	Fotomodus	Wählen Sie aus, ob ein Bild im Vollbild – Modus oder in seinem realen Verhältnissen durch die Einstellung Standard dargestellt werden soll.
	Bildübergänge	Wählen Sie zwischen zufälligen und einem kontinuierlichen Bildübergang
	Bildinformationen	Hier werden im Vollbildmodus und in der Diashow die Entstehungsdaten des Bildes eingeblendet
	Zufällig	Wählen Sie hier, ob die Reihenfolge der Bilder zufällig erfolgen soll oder nach der Reihenfolge
Musik Setup	Musik Wdh. Modus	Wdh. Aus: Gibt alle Musikstücke im ausgewählten Verzeichnis wieder Wdh. Ein: Wiederholt das ausgewählte Musikstück Wdh. alle: Gibt alle Musikstücke auf dem ausgewählten Speichermedium wieder
Video Setup	Video Wdh. Modus	Wdh. Aus: Gibt alle Videos im ausgewählten Verzeichnis wieder Wdh. Ein: Wiederholt das ausgewählte Video Wdh. alle: Gibt alle Videos auf dem ausgewählten Speichermedium wieder
Uhr / Kalender Setup	Uhr	Wählen Sie zwischen digitaler und analoger Uhr
	Foto	Wählen Sie, ob während der Uhrzeiteinblendung auch eine Mini-Diashow laufen soll
	Uhr Hintergrund	Wählen Sie die Hintergrundfarbe im Uhrmodus
	Zeiteinstellung	Einstellen der Uhrzeit.
	Zeitformat	Einstellen des Formates der Uhrzeit 12 Stunden (AM / PM) oder 24 Stunden
	Datum	Einstellen des Datums

	Datumformat	Wählen Sie die die Anzeigeform für Ihren Kalender aus. Z.B. TT/MM/JJJJ
Alarm Setup	Alarm 1	Einstellen von Alarm, Alarmton und Zeitplan
	Alarm 2	Einstellen von Alarm, Alarmton und Zeitplan
	Alarm 3	Einstellen von Alarm, Alarmton und Zeitplan
	Alarm 4	Einstellen von Alarm, Alarmton und Zeitplan
	Alarm Anzeigemodus	Wählen Sie, welche Funktion bei Beginn des Alarms gestartet werden soll (Digitaluhr, Analoguhr, Kalender)
	Alarmlautstärke	Einstellen von Alarmlautstärke. Einstellmöglichkeiten: 1,2,3,4,5,6
	Weiterschluammern	Einstellen des Weiterschluammern-Modus: Aus, 1min, 5min, 10min
Allgem. Setup	Sprache	Wählen Sie die gewünschte Sprache aus
	Helligkeit	Einstellen der Helligkeit des TFT Displays. Einstellmöglichkeiten: -3, -2, -1, 0, 1, 2, 3.
	Kontrast	Einstellen des Kontrastes des TFT Displays. Einstellmöglichkeiten: -3, -2, -1, 0, 1, 2, 3.
	Sättigung	Einstellen der Farbsättigung des TFT Displays. Einstellmöglichkeiten: -3, -2, -1, 0, 1, 2, 3.
	Auto Run	Stellen Sie hier den Modus ein, in dem Ihr Fotorahmen nach dem Einschalten startet. (Foto, Hauptmenü, Uhr, Kalender)
	Einschalten	Aktivieren des automatischen Einschaltens. Aus / Einmal / Täglich
	Ausschalten	Aktivieren des automatischen Ausschaltens. Aus / Einmal / Täglich
	Hinweiszeit	Wählen Sie aus, wie lange der Hinweis auf die Funktionen der Tasten im Modus Diashow, sowie der Status II (Pause) bzw. ► (Play) im Bild eingeblendet werden soll. Einstellmöglichkeiten: 0 Sek., 5 Sek., 10 Sek., 20Sek.
	Werkseinstellung	Gerät wird auf die Werkseinstellungen zurückgesetzt.

Datum und Uhrzeit einstellen

Stellen Sie die Uhrzeit auf dem Intenso DF ein:

1. Wählen Sie im Hauptmenü den Menüpunkt **SETUP** aus.
2. Drücken Sie die [▲], [▼] Tasten auf dem DF oder die ▲, ▼ Tasten auf der Fernbedienung, um den Eintrag **Zeiteinstellung** auszuwählen.
3. Drücken Sie die [◀], [▶] Tasten auf dem DF oder die ◀, ▶ Tasten auf der Fernbedienung, um das nächste oder vorherige Element auszuwählen (Stunde, Minute). Drücken Sie die [▲], [▼] Tasten auf dem DF oder die ▲, ▼ Tasten auf der Fernbedienung, um die gewünschten Werte einzustellen.
4. Zur Bestätigung Ihrer Eingaben drücken Sie [▶] Taste auf der Rückseite des DF oder die OK-Taste auf der Fernbedienung.

Stellen Sie das Datum auf dem Intenso DF ein:

1. Drücken Sie die [▲], [▼] Tasten auf dem DF oder die ▲, ▼ Tasten auf der Fernbedienung, um den Eintrag **Datum** auszuwählen.
2. Drücken Sie die [◀], [▶] Tasten auf dem DF oder die ◀, ▶ Tasten auf der Fernbedienung, um das nächste oder vorherige Element auszuwählen (Monat, Tag, Jahr). Drücken Sie die [▲], [▼] Tasten auf dem DF oder die ▲, ▼ Tasten auf der Fernbedienung, um die gewünschten Werte einzustellen.
3. Zur Bestätigung Ihrer Eingaben drücken Sie [▶] Taste auf der Rückseite des DF oder die **OK**-Taste auf der Fernbedienung.

Alarm einstellen

1. Wählen Sie im Hauptmenü den Menüpunkt **SETUP** aus.
2. Drücken Sie die [▲], [▼] Tasten auf dem DF oder die ▲, ▼ Tasten auf der Fernbedienung, um den Eintrag **Alarm Setup** auszuwählen und Bestätigung Sie Ihrer Eingabe durch drücken der [▶] Taste auf dem DF oder der **OK**-Taste auf der Fernbedienung..
3. Drücken Sie die [▲], [▼] Tasten auf dem DF oder die ▲, ▼ Tasten auf der Fernbedienung, um einen Alarm auszuwählen und Bestätigung Sie Ihrer Eingabe durch drücken der [▶] Taste auf dem DF oder der **OK**-Taste auf der Fernbedienung.
4. Drücken Sie die [◀], [▶] Tasten auf dem DF oder die ◀, ▶ Tasten auf der Fernbedienung, um das nächste oder vorherige Element auszuwählen (Stunde, Minute, Zeitplan, Alarmton). Drücken Sie die [▲], [▼] Tasten auf dem DF oder die ▲, ▼ Tasten auf der Fernbedienung, um die gewünschten Werte einzustellen.
 - **Aus:** Deaktivieren der Alarmfunktion.
 - **Täglich:** Der Alarm wird für jeden Tag aktiv geschaltet.
 - **Einmal:** Der Alarm wird einmalig ausgelöst.
5. Zur Bestätigung Ihrer Eingaben drücken Sie [▶] Taste auf dem DF oder die **OK**-Taste auf der Fernbedienung.

Hinweis:

Sie haben die Möglichkeit unabhängig voneinander 4 unterschiedliche Alarmzeiten und Töne zu definieren

Aktivieren des automatischen Ein- und Ausschaltens

Sie können den DIGITALEN FOTORAHMEN von Intenso zu einer von Ihnen gewünschten Uhrzeit automatisch ein- und ausschalten lassen.

Hinweis: Für diese Funktion muss im Vorfeld die korrekte Uhrzeit eingegeben werden.

1. Wählen Sie im Hauptmenü den Menüpunkt **SETUP** und danach **Allgemeines Setup** aus.
2. Drücken Sie die [▲], [▼] Tasten auf dem DF oder die ▲, ▼ Tasten auf der Fernbedienung, um den Menüpunkt **Einschalten** oder **Ausschalten** auszuwählen.
3. Drücken Sie die [◀], [▶] Tasten auf dem DF oder die ◀, ▶ Tasten auf der Fernbedienung, um das nächste oder vorherige Element auszuwählen (Stunde, Minute). Drücken Sie die [▲], [▼] Tasten auf dem DF oder die ▲, ▼ Tasten auf der Fernbedienung, um die gewünschten Werte und den Zeitplan einzustellen.
 - **Aus:** Deaktivieren des automatischen Ein- und Ausschaltens.
 - **1mal:** Der DIGITALE FOTORAHMEN stellt sich zur voreingestellten Zeit ein Mal an und/oder aus.
 - **täglich** Der DIGITALE FOTORAHMEN stellt sich zur voreingestellten Zeit täglich an und/oder aus
4. Zur Bestätigung Ihrer Eingaben drücken Sie [▶] Taste auf dem DF oder die **OK**-Taste auf der Fernbedienung.

Anzeigen der Uhr

Im Uhrmodus wird das aktuelle Datum, die aktuelle Uhrzeit und im Hintergrund eine Diashow mit den verfügbaren Bildern angezeigt.

1. Wählen Sie im Hauptmenü den Menüpunkt **Uhr** aus.
2. Um den Uhrmodus zu verlassen, drücken Sie die [↵] Taste.

Hinweis:

- *Datum und Zeit sowie die gewünschte Darstellung der Uhr können nur im Menü **Uhr/Kalender Setup** eingestellt werden.*



Anzeigen des Kalenders

Im Kalendermodus wird das aktuelle Datum, die aktuelle Uhrzeit und im Hintergrund eine Diashow mit den verfügbaren Bildern angezeigt.

1. Wählen Sie im Hauptmenü den Menüpunkt **Kalender** aus.
2. Um den Kalendermodus zu verlassen, drücken Sie die [↵] Taste.

Hinweis:

- Datum und Zeit können nur im Menü **Uhr/Kalender Setup** eingestellt werden.
- Durch Betätigen der [◀], [▶] Tasten auf dem DF oder die ◀, ▶ Tasten auf der Fernbedienung kann der Kalender monatsweise vor oder zurückspringen.
- Durch Betätigen der [▲], [▼] Tasten auf dem DF oder der ▲, ▼ Tasten auf der Fernbedienung kann der Kalender jahresweise vor oder zurückspringen.



HÄUFIG GESTELLTE FRAGEN

Warum ist die reale Kapazität einer Speicherkarte geringer als auf der Verpackung angegeben?

Die Angabe der Speicherkapazität eines Flash Speichermediums erfolgt analog zu der Kapazitätsangabe bei Festplatten und unterliegt den Richtlinien des SI (International System of Units). Dieses System misst nicht nach dem Binärsystem, bei dem 1024 MB zu einem 1 GB umgerechnet werden. Der SI Standard misst in 1000er Potenzen, wonach zum Beispiel 1000 Megabyte 1 Gigabyte ergeben. Durch diese unterschiedliche Berechnung kommt es zu einer Differenz in der Kapazitätsangabe.

Warum werden einige Bilder meiner Speicherkarte vom DF nicht angezeigt?

Einige nicht weitverbreitete Speichermedien sind mit dem DF nicht kompatibel. Nutzen Sie bitte eine kompatible Karte. Bedenken Sie bitte, dass dieser Bilderrahmen nur Fotos mit dem Dateiformat "JPEG" wiedergeben kann.

Es ist eine Speicherkarte eingesteckt. Der DF kann jedoch nicht von dieser lesen. Was kann ich machen?

Als erstes überprüfen Sie bitte, ob diese Karte kompatibel zum DIGITALEN FOTORAHMEN von Intenso ist. Überprüfen Sie danach, ob die Karte in der richtigen Art und Weise in den Kartenslot eingesteckt wurde. Denken Sie bitte auch daran, dass nur das Dateiformat „JPEG“ unterstützt wird.

Bitte beachten Sie: Einige Digitalkameras speichern die Bilder nicht in dem Standardformat JPEG ab. Schauen Sie bitte in diesem Fall in der Gebrauchsanleitung Ihrer Kamera nach.

Warum werden einige Bilder schneller geladen als andere?

Bilder mit einer höheren Auflösung benötigen länger bis sie angezeigt werden können. Um die Anzeigegeschwindigkeit zu erhöhen, nutzen Sie bitte Bilder mit einer niedrigeren Auflösung.

***Hinweis:** Der Photo Frame unterstützt eine Auflösung bis 8000*8000 Pixel.*

Warum startet die Software nicht, obwohl die Stromversorgung gegeben ist und Power auf "On" steht?

Wahrscheinlich liegt ein Systemfehler vor. Bitte starten Sie die Software neu, indem Sie für ein paar Sekunden die Stromversorgung unterbrechen.

Warum wird auf dem Display nicht das Hauptmenü angezeigt?

Bitte überprüfen Sie, ob der DF ordnungsgemäß mit einer Steckdose verbunden ist und der Power Schalter auf "On" steht.

Kann ich Bilder auf dem Display rotieren lassen?

Ja, nutzen Sie das OSD Menü. Betätigen Sie hierzu die **[OSD]** Taste auf der Fernbedienung oder die **[M]** –Taste auf dem DF während des Betrachtens eines Bildes oder einer Diashow. Das OSD Menü erscheint auf dem Display.

Bitte beachten Sie: Das rotierte Bild wird bei einer erneuten Anzeige wieder in der normalen Ansicht angezeigt.

Kann ich die Farben der Bilder anpassen?

Nein. Alle Farbeinstellungen werden während der Aufnahme der Fotos vorgenommen. Sie können aber die Helligkeit und den Kontrast des Displays anpassen.

In welcher Auflösung sollten Bilder sein, um optimal auf dem Display dargestellt werden zu können?

Die beste Auflösung für diesen DF ist 800 * 600 Pixel.

Warum funktionieren die Funktionen: Automatisches Einschalten / Ausschalten nicht, obwohl ich sie aktiviert habe?

Stellen Sie sicher, dass Sie die korrekte Uhrzeit eingestellt haben. Wenn die eingestellte Uhrzeit in der Vergangenheit liegt, wird die Funktion zum ersten Mal am nächsten Kalendertag aktiviert.

Bitte schieben Sie den Schalter an der Rückseite des DF nicht in die POWER OFF Position. Versetzen Sie den DF lediglich in den Standby Modus.

PRODUKT SPEZIFIKATIONEN

Anzeige	Digitales TFT LCD Display Größe: 8 Zoll (20,32 cm sichtbare Bilddiagonale) Anzeigemodus: 4:3 Auflösung: 800*600 Pixel
Netzteil	Input: 100~240V AC, 50/60Hz Output: 5V 2A DC
USB port	USB Host 2.0 Unterstützt USB Speichermedien
Unterstützte Speicherkarten	SD/SDHC™ (Secure Digital Card), MMC™ (MultiMedia Card), MS™ (Memory Stick)
Unterstütztes Bildformat	JPEG, Maximale Auflösung:8000*8000 pixels
Betriebstemperatur	0°C ~ +45°C
Abmessungen	225,5*185*22 mm
Gewicht	553 gr.
Zubehör	Fernbedienung (inkl. Batterie), Standfuß, Netzgerät, mehrsprachige Kurzanleitung

PFLEGE UND WARTUNG

Pflege

- Um die Gefahr von elektrischen Stromstößen zu vermeiden, entfernen Sie bitte weder die Schrauben noch das Gehäuse.
- Benutzen Sie dieses Gerät nicht in der Nähe von Wasser. Setzen Sie dieses Gerät weder Regen noch Feuchtigkeit aus. Stellen Sie keine Gegenstände in der Nähe des Gerätes ab, die Wasser oder andere Flüssigkeiten speichern.
- Installieren Sie diesen Bilderrahmen nicht in der Nähe von Heizungen, Öfen oder anderen Wärme abgebenden Geräten.
- Öffnen Sie das Gehäuse nicht. Versuchen Sie bitte keine eigene Reparatur. Überlassen Sie dieses dem Fachpersonal.
- Vermeiden Sie die Benutzung auf sandigen Plätzen.
- Bitte stecken Sie den Netzteil-Anschluss-Stecker komplett in die vorhandene Öffnung des DF. Nur so können Sie elektrostatische Aufladung vermeiden.
- Verbinden Sie alle Anschlüsse korrekt und sicher.
- Bitte drücken Sie nicht auf das Display. Schützen Sie das Display vor starker Sonneneinstrahlung.
- Der Bilderrahmen spielt nur kompatible Dateiformate ab.
- Bilder können durch Rechte Dritter geschützt sein. Das Abspielen ohne Lizenz kann Copyright Rechte verletzen.
- Bitte berühren Sie den DF während des Betriebes nicht mit metallischen Gegenständen.
- Bitte vermeiden Sie die Benutzung auf Kissen, Sofas oder anderen Wohngegenständen, die eine Wärmeentwicklung unterstützen, da die Gefahr einer Überhitzung des Gerätes besteht.
- Bitte entfernen Sie keine Speicherkarten während des Lesevorganges. Anderenfalls kann es zu Systemabstürzen oder Datenverlust kommen.
- Bitte stellen Sie das Gerät nicht während einer laufenden Diashow aus.
- Bitte verpacken Sie das Gerät nicht direkt nach einem längeren Gebrauch. Stellen Sie eine ausreichende Abkühlung sicher. Es besteht sonst die Gefahr der Überhitzung.
- Um einen besseren Service zu gewährleisten, kann es zu Änderungen in der Betriebsanleitung kommen.

Wartung des Gerätes

Das Gerät muss ausgeschaltet sein.

Sprühen oder Tragen Sie niemals eine Flüssigkeit direkt auf das Display oder Gehäuse auf.

Säuberung des Displays / Gehäuses / Rahmens

Wischen Sie Gehäuse, Rahmen und LCD Display vorsichtig mit einem weichen, fusself- und chemikalienfreien Tuch ab. Verwenden Sie nur Reinigungsmittel, die speziell für LCD-Displays bestimmt sind.

Entsorgung von Elektro-Altgeräten



Die mit diesem Symbol gekennzeichneten Geräte unterliegen der europäischen Richtlinie 2002/96/EC.

Alle Elektro- und Elektroaltgeräte müssen getrennt vom Hausmüll über die dafür vorgesehenen staatlichen Stellen entsorgt werden.

Mit der ordnungsgemäßen Entsorgung von Elektro-Altgeräten vermeiden Sie Umweltschäden.

Operating Instructions

Intenso MEDIADIRECTOR

Table of Contents

INTRODUCTION	1
GENERAL PRODUCT CHARACTERISTICS	2
OVERVIEW	3
REMOTE CONTROL	4
INSERTING BATTERIES INTO REMOTE CONTROL	5
FIRST STEPS	6
USING MEMORY CARDS	7
WATCHING A SLIDE SHOW	8
MAIN MENU	9
WATCHING PHOTOS	10
Starting a Slide Show.....	10
Displaying Individual Pictures / a Slide Show.....	13
Changing the Display Mode.....	14
Using the OSD Menu	15
LISTENING TO MUSIC	17

PLAYING VIDEOS	19
DIRECTORY FILES	21
Copying Files.....	22
Deleting Data.....	23
SETUP MENU	24
Setup Date and Time	27
Alarm Setup.....	28
Activating Automatic Power On/Off.....	29
Clock Display.....	30
Calendar Display.....	31
FAQs.....	32
PRODUCT SPECIFICATIONS.....	35
SERVICE AND MAINTENANCE	36

INTRODUCTION

Thank you for buying the Intenso's DIGITAL PHOTO FRAME (DF).

Before using this device please carefully read these operating instructions and observe all safety notes. Please store these instructions at a safe place to have an answer at hand whenever you have questions. These instructions have been compiled with great care to enable you to safely use all functions of the DF.

The DF allows you watching digital photos directly from your camera's memory card. You can watch your photos in a slide show mode provided by the photo frame. The DF is compatible with the following card formats: SD™ (Secure Digital), SDHC™ (Secure Digital High Capacity), MMC™ (Multimedia Card), MS™ (Memory Stick) and USB flash drive.

We are not liable for any damages or loss of data in the case of malfunction, maloperation or if you repair the device yourself. Please do not disassemble the device into individual parts and do not try to repair it yourself; in such a case guarantee will expire. Software, hardware and the operating instructions can be all subject to change. We will not inform you hereof and reserve all rights in this matter.

GENERAL PRODUCT CHARACTERISTICS

- Decorative appearance, excellent quality
- Shows pictures (JPEG) without requiring a computer
- Automatic slide show with various transition effects and individual display duration
- Plays MP3 / WMA music via integrated speakers
- Digital slide show with MP3 background music
- Plays video files as MPEG-4 and M-JPEG
- Supports various playback modes for music and video
- Calendar function
- Alarm function
- Timer function
- Compatible with SD / SDHC / MMC and MS cards
- USB slot to connect USB flash drives
- 2-way control: 7 buttons on the digital photo frame, infrared remote control

OVERVIEW

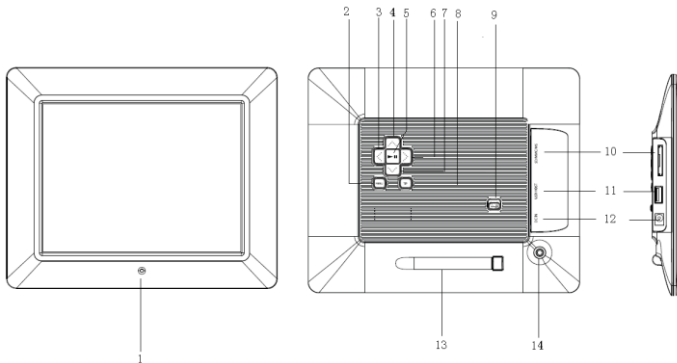

1 Infrared sensor

2 Menu button, opening the OSD menu

3 Left [◀] button

4 Up [▲] button

5 Play/Pause [▶||] button

6 Right [▶] button

7 Down [▼] button

8 Exit [↵] button

9 Power On/Off

10 SD/MMC/MS – card slot

11 USB host slot

12 DC 5V 2A input

13 Frame base

14 Threaded opening for stand

REMOTE CONTROL

	1		Power On/Off
	2		Moves the cursor upwards in the software menu
	3		Moves the cursor to the left in the software menu.
	4	MENU	Starts the main menu
	5		Moves the cursor downwards in the software menu
	6		Reverse search while playing MP3 or video files
	7		Zoom in
	8	4:3/16:9	Selection of display screen: 4:3 , 16:9
	9	VOL+	Turn up volume
	10	SETUP	Starts the setup menu
	11	OK	Confirms the selection. Start/pause of slide show, MP3 or video playback
	12		Moves the cursor to the right in the software menu.
	13	OSD	Displays the On-Screen-Display (OSD) during slide show
	14		Leaps back to the previous menu
	15		Forward search while playing MP3 or video files
	16		Starts the slide show with background music
	17		Start / stop of music during slide show
	18	VOL-	Turn down volume

INSERTING BATTERIES INTO REMOTE CONTROL

- Turn your remote control upside down with the buttons facing down.
- There is a spring on the left side of the battery compartment. Hold it to the right and simultaneously pull out the battery compartment.
- Insert a CR2025 Lithium battery to the battery compartment with the Plus symbol facing upwards.
- Reinsert the battery compartment into the housing of the remote control.

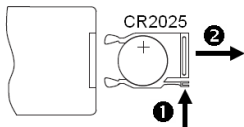

Please note: Please dispose batteries according to legal regulations.

FIRST STEPS

- Connect the frame base to the DIGITAL PHOTO FRAME (DF).
- Connect the mains adapter provided with the DF. Plug the other end of the provided mains adapter into the power outlet.

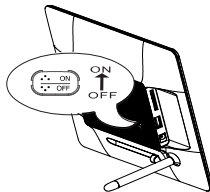
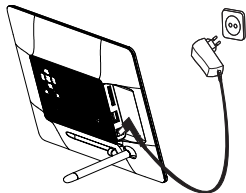

- Move the slider of the DF into "ON" position.
- Using the device for the first time please select the **Language** in the appearing window by use of the keys on the rear side or the remote control. Confirm your selection with the [▶] button on the rear side or the **OK** -button on the remote control.

USING MEMORY CARDS

Insert SD / SDHC / MMC / MS cards into the 3-in-1 card slot with the contacts facing the display. USB storage mediums can be connected with the DIGITAL PHOTO FRAME by inserting these mediums into the USB port (USB host).

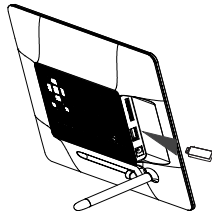
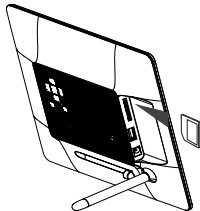

Please note:

- *Please do not insert memory cards by use of force.*
- *The 3-in-1 card reader can only read one card at a time. Thus, please connect only one SD / SDHC / MMC or MS card with the photo frame at a time.*
- *To disconnect inserted cards from the DIGITAL PHOTO FRAME remove them carefully from the card slot. (Please note: SD/SDHC and MMC cards have a small notch in cross direction. By use of your finger nail you can remove the card from the slot)*

WATCHING A SLIDE SHOW

After power-on you will be guided directly to the main menu.

If a memory card or a USB memory stick is connected to the DF, the slide show will start directly after power on.



Press the **[M]** button on the rear side of the DF or the **Menu** button on the remote control and then the **[▲],[▼]** buttons on the rear side of the DF or the **▲, ▼** buttons on the remote control to start the storage medium connected, the setup menu, the clock or the calendar.

Please note:

- *If a storage medium is connected to the DF, the slide show will start automatically after power on.*
- *If more than one storage medium is connected with the photo frame, after power on the **DF** will at first read the pictures from the SD / SDHC / MMC or MS cards.*

MAIN MENU

In the main menu you can select the storage mediums connected, the clock, the setup menu and the calendar.

1. Press the **[M]** -button on the DF or the **MENU** button on the remote control to access the main menu.



Menu	Description
USB	Displayed if a USB medium is connected.
SD/MMC/MS	Displayed if a SD, MS or MMC card is connected.
Clock	Displays the clock
Calendar	Displays the calendar
Setup	Menu to make individual settings.



2. Press the **[▲],[▼]** buttons on the DF or the **▲,▼** buttons on the remote control to select a storage medium or a menu item.
3. Confirm your selection by pressing the **[▶]** button on the DF or the **OK** -button on the remote control.

WATCHING PHOTOS

Starting a Slide Show

To start the slide show you can use the  button on the remote control in each menu. It then starts with first photo. To stop the slide show and display individual photos please press the  button on the DF or the **OK**-button on the remote control. By repeatedly pressing the  button on the DF or the **OK**-button on the remote control you can proceed with the slide show.

- Press the  button on the remote control or the on the **DF** to leave the slide show and to access the picture preview menu.
- Press the **MENU**-button on the remote control to access the main menu.

Please note:

- *If an additional storage medium is inserted when watching a slide show, the slide show will automatically leap to the first picture of the new storage medium and the slide show will start with this picture.*
- *If a SD/SDHC/MMC/MS-card and a USB drive are connected to the DF at the same time, only the pictures selected on the relevant medium will be continuously played during the slide show. The individual storage mediums are not automatically played one after the other in the slide show.*

Picture Preview Menu / File Selection

Picture Preview Menu

The pictures on the storage medium selected are depicted as thumbnails. It is possible to display up to 15 pictures at a time.

1. In the main menu please select a storage medium (USB, SD/MMC/MS) and press the **[▶]** button on the DF or the **OK**-button on the remote control.
2. Now please select the button **Photo** using the **[▲]**, **[▼]** buttons on the DF or the **▲**, **▼** buttons on the remote control and confirm it using the **[▶]** button on the DF or the **OK**-button on the remote control.
3. To navigate within the thumbnails please use the **[◀],[▶],[▲],[▼]** buttons on the DF or the **▲**, **▼**, **◀**, **▶** buttons on the remote control. To directly access the next preview page please use the **◀◀** or **▶▶** button on the remote control.

Please note:

- *During a slide show or the picture single view mode you can also access the picture preview menu by pressing the **[↶]** button on the remote control or on the DF if you have started the show from the Photo directory. If you have started the slide show using a file, you can return to the last directory from where the slide show has been started.*



Select Pictures from File

File Preview Menu

The files and pictures on the storage medium selected will be shown with their name. If there are pictures in a sub-directory, this can directly be accessed.

1. In the main menu please select a storage medium (USB, SD/MMC/MS) and press the **[▶]** button on the DF or the **OK**-button on the remote control.
2. Now please select the button **File** using the **[▲]**, **[▼]** buttons on the DF or the **▲**, **▼** buttons on the remote control and confirm it using the **[▶]** button on the DF or the **OK**-button on the remote control.
3. To navigate between the files please use **[▲]**, **[▼]** buttons on the DF or the **▲**, **▼** buttons on the remote control and confirm it using the **[▶]** button on the DF or the **OK**-button on the remote control.



Please note:

- *During a slide show or the picture single view mode you can access the last directory by pressing the **[↶]** button on the remote control or on the DF.*

Displaying Individual Pictures / a Slide Show

You can select individual pictures without starting a slide show.

1. In the picture preview menu please select a picture and press the [▶] button on the DF or the **OK**-button on the remote control. The picture is now displayed in full screen mode. Now you will see the **II** symbol in the screen's upper left corner. Now please press the [▶] button on the DF or the **OK**-button on the remote control to start the slide show.
 - To display previous or following pictures please press the [◀], [▶] buttons on the DF or the ◀, ▶ buttons on the remote control.
 - To display a picture with a magnification, please repeatedly press the 🔍 button on the remote control. If the picture is displayed as a magnified version, you can vary the depicted display window by using the [◀], [▶], [▲], [▼] buttons on the DF or the ▲, ▼, ◀, ▶ buttons on the remote control.
2. To return to the picture preview menu please press the [↩] button.
3. Press the [▶] button on the DF or die **OK**-button on the remote control to start the slide show, starting with the selected photo.

Please note:

- *Please mind that, if you have started the single picture mode from a directory, only the pictures of this directory will be continuously displayed during the slide show.*

Changing the Display Mode

While watching a picture or during the slide show you can change the display mode by repeatedly pressing the [4:3/16:9] button on the remote control.

- **4:3:** With this selection a picture which is saved in the 16:9 or a larger format is stretched and displayed as full screen picture.
- **16:9:** With this selection a picture which is saved in the 16:9 or a larger format is displayed in its original format with a black bar at the upper and lower margin.

Please note:

- *A photo which is saved in the 4:3 format can only be depicted in the format 4:3.*
- *This function is not available with photos whose resolution is lower than 800 x 600 pixels.*



Using the OSD Menu

You can use the OSD menu carry out the following functions.

1. Press the **[OSD]** button on the remote control or the **[M]** button on the DF when watching a picture or a slide show. The OSD menu will appear on the display and the slide show will be stopped.



2. Press the **[<]**, **[>]** buttons on the DF or the **<**, **>** buttons on the remote control to navigate between the functions.
 - To stop or continue the slide show please select the symbol **>** and press **[>]** on the DF or **OK** on the remote control. The **>** (Play) symbol in the OSD-menu will be replaced by the **||** (Pause) symbol.
 - By selecting the **[♪]** symbol and pressing the **[>]** button on the DF or **OK** on the remote control you can start the music playback. Using the **[▲]**, **[▼]** buttons on the DF or the **▲**, **▼** buttons on the remote control you can change the volume.
 - To enlarge the picture please select the symbol **[🔍]** and press the **[>]** button on the DF or **OK** on the remote control. If the picture is displayed as magnified version, you can vary the depicted display window using the **[<]**, **[>]**, **[▲]**, **[▼]** buttons on the DF or the **▲**, **▼**, **<**, **>** buttons on the remote control.

-
- To rotate the picture by 90 degrees in clockwise direction please select the  symbol and press the [▶] button on the DF or **OK** on the remote control.
 - By selecting the  symbol and pressing [▶] on the DF or **OK** on the remote control you can start the slide show with background music starting with the first picture and first title.
 - By selecting the  symbol and pressing [▶] on the DF or **OK** on the remote control the DF will continue with the slide show.

LISTENING TO MUSIC

If MP3 / WMA files are available on a storage medium, you can play them on the DF.

1. In the main menu please select the relevant storage medium (USB, SD/MMC/MS) and press the [▶] button on the DF or the **OK**-button on the remote control.
2. Press the [▲], [▼] buttons on the DF or the ▲, ▼ buttons on the remote control to start the **Music** menu. Press the [▶] button on the DF or the **OK**-button on the remote control to confirm your selection. Now the music title bar appears.
3. To select the desired song please use the [▲], [▼] buttons on the DF or the ▲, ▼ buttons on the remote control and confirm your selection using the [▶] button on the DF or the **OK**-button on the remote control.





4. Use the [◀], [▶] buttons on the DF or the ◀, ▶ buttons on the remote control to navigate within the OSD menu.
 - Select ▶ or || and press the [▶] button to pause or continue music playback.
 - Using the [▲], [▼] buttons on the DF or the [VOL+] or [VOL-] buttons on the remote control you can change the volume.
 - By selecting ◀ / ▶ and pressing the [▶] button the DF leaps to the previous or next title
 - By selecting ◀◀ / ▶▶ and pressing the [▶] button you can activate the Fast Forward or Rewind mode to fast forward or rewind the current title. By repeatedly pressing the button you can change the speed of the search [2X, 3X, 4X, 1X]
 - To end playback please press the [↺] button.

PLAYING VIDEOS

If video files are available on a storage medium, you can play them on the DF.

1. In the main menu please select the relevant storage medium (USB, SD/MMC/MS) and press the [▶] button on the DF or the **OK**-button on the remote control.
2. Press the [▲], [▼] buttons on the DF or the ▲, ▼ buttons on the remote control to start the **Video** menu. Press the [▶] button on the DF or the **OK**-button on the remote control to confirm your selection. Now the video title bar appears.
3. To select the desired video please use the [▲], [▼] buttons on the DF or the ▲, ▼ buttons on the remote control and confirm your selection using the [▶] button on the DF or the **OK**-button on the remote control.
4. Please press the [OSD] button on the remote control

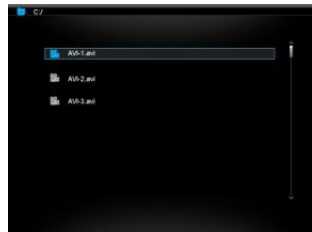

-
5. Use the [◀], [▶] buttons on the DF or the ◀, ▶ buttons on the remote control to navigate within the OSD menu.
- Please select ▶ or || and press the [▶] button on the DF or the OK-button on the remote control to pause or continue video playback
 - Using the [▲], [▼] buttons on the DF or the [VOL+] or [VOL-] buttons on the remote control you can change the volume.
 - By selecting ◀ / ▶ and pressing the [▶] button the DF leaps to the previous or next video
 - By selecting ◀◀ / ▶▶ and pressing the [▶] button you can activate the Fast Forward or Rewind mode to fast forward or rewind the current title. By repeatedly pressing the button you can change the speed of the search [2X, 3X, 4X, 1X]
 - To end playback please press the [↵] button.



DIRECTORY FILES

In the file directory you can see all existing files and directories on the storage medium selected. You can also copy data from one storage medium to another. It is also possible to delete existing files on a storage medium.

1. In the main menu please select a storage medium (USB, SD/MMC) and press the [▶] button on the DF or the **OK**-button on the remote control.
2. Please press the [▲], [▼] buttons on the DF or the [▲], [▼] buttons on the remote control to select the **File**-menu. Please confirm your selection by pressing the [▶] button on the DF or the **OK**-button on the remote control. Now the file list with the directories and files available will be shown.A screenshot of a file directory interface. The background is black. At the top left, there is a small blue icon and the text 'C:\'. Below this, a list of files is displayed: 1.jpg, 2.jpg, 3.jpg, 4.jpg, 5.jpg, 6.jpg, and 7.jpg. Each file name is preceded by a small folder icon. The file '2.jpg' is highlighted with a blue horizontal bar. To the right of the file list is a vertical scrollbar.
3. Use the [▲], [▼] buttons on the DF or the ▲, ▼ buttons on the remote control to navigate between the files and directories.
 - To open a directory please press the [▶] button on the DF or the **OK**-button on the remote control. To return to a parent directory please press the [↵] button on the DF or on the remote control. To play a file please select it and press the [▶] button on the DF or the **OK**-button on the remote control. To return to the file list please press the [↵] button.

Copying Files

1. Now please select the file using the [▲],[▼] buttons on the DF or the ▲,▼ buttons on the remote control and press the [▶] button on the DF or the ▶ button on the remote control. A checkmark appears next to the file. To select more than one file, please repeat these steps.
2. Please press the **OSD**-button on the remote control. Now the display shows the options **Copy** and **Delete**.
3. Please use the [▲],[▼] buttons on the DF or the ▲,▼ buttons on the remote control to select **Copy** and press the [▶] button on the DF or the **OK**-button on the remote control. Additional storage mediums available are shown in the display.
4. Please use the [◀],[▶],[▲],[▼] buttons on the DF or the ▲, ▼, ◀, ▶ buttons on the remote control to select the relevant storage medium and press the [▶] button on the DF or the ▶ button on the remote control to select the desired storage medium and sub-directory.
5. Press the [▶] button on the DF or the **OK**-button on the remote control to start the copy process.
6. Repeatedly press the [▶] button on the DF or the **OK**-button on the remote control to confirm the "Complete" message.

Please note:

- *If your desired storage medium does not appear in the list, this may be due to the fact that this medium is read-only. Please remove the read-only mode and try restarting the copy process.*

Deleting Data

1. Now please select a file using the [▲], [▼] buttons on the DF or the ▲, ▼ buttons on the remote control and press the [▶] button on the DF or the ▶ button on the remote control. A checkmark appears next to the file. To select more than one file, please repeat these steps.
2. Please press the **OSD**-button on the remote control. Now the display shows the options **Copy** and **Delete**.
3. Please use the [▲], [▼] buttons on the DF or the ▲, ▼ buttons on the remote control to select **Delete** and press the [▶] button on the DF or the **OK**-button on the remote control.
4. Using the [◀], [▶] buttons on the DF or the ◀, ▶ buttons on the remote control you can select **YES** to delete the files, or **No** to leave the menu without any changes.
5. Press the [▶] button on the DF or the **OK**-button on the remote control to delete the selected files.
6. Repeatedly press the [▶] button on the DF or the **OK**-button on the remote control to confirm the “Complete” message.

SETUP MENU

You can individually adjust the configuration of the DIGITAL PHOTOFRAME (DF).

1. In the main menu please select the menu item SETUP and confirm your selection with the [▶] button on the DF or the **OK**-button on the remote control. You can also access this menu by pressing the [SETUP] button on the remote control.
2. To select settings please use [▲], [▼] buttons on the DF or the ▲, ▼ buttons on the remote control and confirm your selection using the [▶] button on the DF or the **OK**-button on the remote control.
3. To change settings please confirm your selection by pressing the [▶] button on the DF or the **OK**-button on the remote control. To reach the next higher selection menu please use the [◀] button on the DF or, alternatively, the ◀ button on the remote control.
4. To leave the menu please press the [↵] button on the DF or on the remote control.



	Settings	Description
Photo setup	Sliding show time	Select how long a picture is displayed during a slide show. Options: 3 sec., 5 sec., 15 sec., 1 min., 15 min.
	Photo mode	Please decide whether the picture is shown as Full Screen Picture or with its original ratio using the Standart screen function.
	Transition effect	Select from random and continuous transition modes
	Date stamp	In full screen mode and during a slide show this function shows the picture's creation date
Music setup	Music repeat mode	Repeat mode Off: Plays all songs in the selected directory Repeat mode On: Repeats the selected song Repeat mode All: Plays all songs on the selected storage medium
Video setup	Movie repeat mode	Repeat mode Off: Plays all videos in the selected directory Repeat mode On: Repeats the selected video Repeat mode All: Plays all videos on the selected storage medium
Clock calendar setup	Time mode	Please select the digital or analogous clock
	Show photo	Adjusting the time.
	Clock Wallpaper	Adjusts the time format to 12 hours (AM / PM) or 24 hours
	Set time	Adjusts the date
	Set time format	Please select the display format for your calendar, e.g. DD/MM/YYYY
Alarm setup	Alarm 1	Adjusts alarm, alarm tone and time

	Alarm 2	Adjusts alarm, alarm tone and time
	Alarm 3	Adjusts alarm, alarm tone and time
	Alarm 4	Adjusts alarm, alarm tone and time
	Ringtone volume	Adjusts the alarm volume. Options: 1,2,3,4,5,6
General setup	Language	Select your preferred language.
	Brightness	Adjusts the brightness of the TFT display. Options: -3, -2, -1, 0, 1, 2, 3.
	Contrast	Adjusts the contrast of the TFT display. Options: -3, -2, -1, 0, 1, 2, 3.
	Saturation	Adjusts the colour saturation of the TFT display. Options: -3, -2, -1, 0, 1, 2, 3.
	Auto-run	Here you can select the mode your photo frame starts in after power on. (Photo, main menu, clock, calendar)
	Power-on	Enables automatic power-on. Off / once / daily
	Power-off	Enables automatic power-off. Off / once / daily
	Hint time	Specify how long the notification window of the key's functions is displayed in the slide show mode and the status ⏸ (pause) or ▶ (play) in the picture. Options: 0 sec., 5 sec., 10 sec., 20 sec.
Default	Device is reset to factory settings.	

Setup Date and Time

How to adjust date and time on the Intenso DF:

1. In the main menu select the menu item **SETUP**.
2. Press the [▲], [▼] buttons on the DF or the ▲, ▼ buttons on the remote control to select the menu item **Time settings**.
3. Press the [◀], [▶] buttons on the DF or the ◀, ▶ buttons on the remote control to select the next or previous element (hour, minute). Press the [▲], [▼] buttons on the DF or the ▲, ▼ buttons on the remote control to adjust the desired values.
4. To confirm your entries please press the button [▶] on the rear side of the DF or the OK-button on the remote control.

How to adjust the date on the Intenso DF:

1. Press the [▲], [▼] buttons on the DF or the ▲, ▼ buttons on the remote control to select the menu item **Date**.
2. Press the [◀], [▶] buttons on the DF or the ◀, ▶ buttons on the remote control to select the next or previous element (month, day, year). Press the [▲], [▼] buttons on the DF or the ▲, ▼ buttons on the remote control to adjust the desired values.
3. To confirm your entries please press the button [▶] on the rear side of the DF or the OK-button on the remote control.

Alarm Setup

1. In the main menu select the menu item **SETUP**.
2. Press the [▲],[▼] buttons on the DF or the ▲, ▼ buttons on the remote control to select the menu item **Alarm Setup** and confirm your setting by pressing the [▶] button on the DF or the **OK**-button on the remote control.
3. Press the [▲],[▼] buttons on the DF or the ▲, ▼ buttons on the remote control to select an alarm and confirm your setting by pressing the [▶] button on the DF or the **OK**-button on the remote control.
4. Press the [◀], [▶] buttons on the DF or the ◀, ▶ buttons on the remote control to select the next or previous element (hour, minute, time, alarm tone). Press the [▲], [▼] buttons on the DF or the ▲, ▼ buttons on the remote control to adjust the desired values.
 - **Off:** Deactivates the alarm function.
 - **Daily:** The alarm is set for every day.
 - **Once:** The alarm is set for one time only.
5. To confirm your entries please press the button [▶] on the DF or the **OK**-button on the remote control.

Please note:

It is possible to define 4 different alarm times and tones independent of each other

Activating Automatic Power On/Off

You can have Intenso's DIGITAL PHOTO FRAME switch on/off automatically at a preset time.

Please note: This function requires setting the correct time in advance.

1. In the main menu select the menu item **SETUP** and then **General Setup**.
2. Press the [▲], [▼] buttons on the DF or the ▲, ▼ buttons on the remote control to select the menu item **autom. power-on** or **autom. power-off**.
3. Press the [◀], [▶] buttons on the DF or the ◀, ▶ buttons on the remote control to select the next or previous element (hour, minute). Press the [▲], [▼] buttons on the DF or the ▲, ▼ buttons on the remote control to adjust the desired values and the time.
 - **Off:** Deactivating Automatic Power On/Off
 - **Once:** The DIGITAL PHOTO FRAME switches on and/or off at the preset time for one time.
 - **Daily** The DIGITAL PHOTO FRAME switches on and/or off at the preset time every day.
4. To confirm your entries please press the button [▶] on the DF or the **OK**-button on the remote control.

Clock Display

The clock mode displays the current date, the current time and a slide show with thumbnails in the background.

1. In the main menu select the menu item **CLOCK**.
2. To leave the clock mode please press the [↵] button.

Please note:

- *Date and time as well as the desired clock representation can only be adjusted in the menu **Clock/Calendar Setup**.*

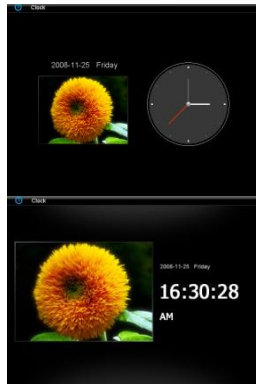

Calendar Display

The calendar mode displays the current date, the current time and a slide show with thumbnails in the background.

1. In the main menu select the menu item **Calendar**.
2. To leave the calendar mode please press the [↵] button.

Please note:

- *Date and time can only be set in the **Clock/Calendar Setup** menu.*
- *By pressing the [◀], [▶] buttons on the DF or the ◀, ▶ buttons on the remote control the calendar can leap back or forth by the month.*
- *By pressing the [▲], [▼] buttons on the rear side of the DF or ▲, ▼ the buttons on the remote control the calendar can show the next years or leap back to the previous one.*



FAQs

Why is the actual capacity of a memory card less than specified on the packaging?

The storage capacity of a flash storage medium is specified according to capacity specifications for hard drives and is subject to the SI regulations (International System of Units). This system does not use the binary system, which converts 1024 MB into one 1 GB. The SI standard uses the powers of 1000, where 1000 Megabyte make 1 Gigabyte. Due to this different way of calculation, capacity specification might be different.

Why does the DF not display some pictures of my memory card?

Some not so widespread storage mediums are not compatible with the DF. Please use a compatible card. Please bear in mind that this photo frame can only play photos with the file format "JPEG".

A memory card is inserted but the DF cannot read this card. What can I do?

At first please check if this card is actually compatible with Intenso's DIGITAL PHOTOFRAME.

Then, please check if the card is properly inserted into the card slot. Please bear in mind that only the file format "JPEG" is supported.

Please note: Some digital cameras do not save pictures by use of the standard format JPEG. In such a case please refer to the operating manual of your camera.

Why are some pictures loaded faster than others?

Pictures with a high resolution need longer times to be displayed. To increase the loading speed please use pictures with a lower resolution.

Please note: *The photo frame supports a resolution of up to 8000*8000 pixels.*

Why does the software not start although power supply is ensured and the power switch is in “On” position?

This might be a system error. Please reset the software by cutting off power supply for a few seconds.

Why is the main menu not displayed?

Please check if the DF is properly connected to the power outlet and the power switch is in “On” position.

Can I rotate pictures on the display?

Yes, please use the OSD menu. Press the [OSD] button on the remote control or the [M] button on the DF when watching a picture or a slide show. The OSD menu appears on the display.

Please note: With a new start the rotated picture will be displayed in normal mode again.

Can I adjust the colours of pictures?

No. All colours are set when the picture is being taken. However, you can adjust the brightness and the contrast of the display. However, you can adjust the brightness and the contrast of the display.

What is the ideal resolution to display pictures on the DF?

The ideal resolution for this DF is 800*600 pixels.

Why do the functions: Automatic power-on / off not work although I have enabled them?

Please make sure your time settings are correct. If the set time is in the past, the function will be enabled on the next calendar day for the first time.

Please do not move the slider on the rear side of the DF into POWER OFF position. Only change the status of the DF into standby.

PRODUCT SPECIFICATIONS

Display	Digital TFT LCD Display size: 8 inch (25,4 cm diagonal viewable image) Display modus: 4:3 Resolution: 800*600 pixels
Mains adapter	Input: 100~240V AC, 50/60Hz Output: 5V 2A DC
USB port	USB Host 2.0 & USB Device 2.0 Supports USB storage mediums
Memory cards supported	SD/SDHC™ (Secure Digital Card), MMC™ (MultiMedia Card), MS™ (Memory Stick)
Picture size supported	JPEG, max. resolution:8000*8000 pixels
Operating temperature	0°C ~ +45°C
Dimensions	225.5*185*22 mm
Weight	~ 553 g
Accessory	Remote control (incl. battery), foot, mains adapter, quick guides in more languages

SERVICE AND MAINTENANCE

Service

- To avoid risks of electric shocks please do not remove screws or the housing.
- Do not use the device in the vicinity of water. Do not expose the device to rain or moisture. Do not place any objects in the vicinity of the device that store water or any other liquids.
- Do not install this picture frame in the vicinity of heating systems, ovens or other heat emitting devices.
- Do not open the housing. Do not try to repair the device yourself. Leave any repairs to specialised personnel only.
- Avoid using your device on sandy places.
- Please do properly connect the plug of the mains adaptor to the existing opening of the DF. Thus, you can avoid electro-static charge.
- Plug in all connections correctly and safely.
- Please do not touch the display. Do not expose the display to direct sunlight.
- The picture frame only plays compatible file formats.
- Pictures might be protected by copyright law of third parties. Playing such pictures without licences might represent an infringement of such copyright laws.
- Please do not touch the DF with metallic object during operation.
- Please avoid operation on pillows, sofas or any other heat emitting home appliances since the device might overheat in such cases.
- Please do not remove memory cards while the device is reading. Otherwise this might result in abnormal system ends or loss of data.
- Please do not switch off the device with the slide show running.
- Please do not directly wrap the device after longer operating hours. Please make sure the device has cooled down properly. Otherwise the device might overheat.
- To guarantee better service this operating instruction is subject to alterations.

Device Maintenance

The Device must be switched off.

Never spray or apply liquid substances directly onto the display or the housing.

Cleaning the display / housing / frame

Clean the housing, frame and LCD display carefully with a soft cloth which is free of lint and chemicals. Only use cleaning agents which are suitable for cleaning LCD displays.

Disposal of WEEE (Waste Electrical and Electronic Equipment)

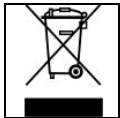

Devices marked with the WEEE logo are subject to the European Community Directive 2002/96/EC.

Waste Electrical and Electronic Equipment must be separated from household rubbish and disposed at sites that collect WEEE.

By orderly disposing WEEE you will avoid damage caused to the environment.

Istruzioni d'uso

Intenso MEDIADIRECTOR

Indice

INTRODUZIONE	1
CARATTERISTICHE GENERALI DEL PRODOTTO	2
RIEPILOGO	3
TELECOMANDO	4
INSERIMENTO DELLA BATTERIA NEL TELECOMANDO	5
I PRIMI PASSI	6
USO DI SCHEDE DI MEMORIA	7
GUARDARE UN DIASHOW	8
MENU PRINCIPALE	9
GUARDARE FOTO	10
Visualizzare un diashow	10
Visualizzazione di una singola immagine/di un dia show	13
Modificare il modo di visualizzazione.....	14
Uso del menu OSD.....	15
ASCOLTO DI MUSICA	17

RIPRODUZIONE DI VIDEO	19
FILE DA CARTELLA	21
Copiare i file	22
Eliminare i file.....	23
SETUP	24
Impostare data e orario	27
Impostazione dell'allarme.....	28
Visualizzazione dell'ora	30
Visualizzazione del calendario	31
DOMANDE FREQUENTI	32
SPECIFICHE DEL PRODOTTO	34
CURA E MANUTENZIONE	35

INTRODUZIONE

Grazie di aver deciso di acquistare una CORNICE DI FOTO DIGITALE (CF) di Intenso.

Prima di utilizzare quest'apparecchiatura, La preghiamo di leggere a fondo queste istruzioni d'uso e di attenersi alle avvertenze.

Raccomandiamo di conservare in un luogo sicuro queste istruzioni al fine di poter rispondere in modo indipendente a eventuali domande. Il contenuto di queste istruzioni è strutturato in modo tale che Lei possa utilizzare in modo sicuro tutte le funzioni della CF.

La CF Le permette di guardare le foto digitali direttamente dalla scheda di memoria della Sua videocamera. Può guardare le Sue foto mediante la funzione diashow messa a disposizione dalla Sua cornice di foto. Der a CF è compatibile con i seguenti formati di schede: SD™ (Secure Digital), SDHC™ (Secure Digital di alta capacità), MMC™ (scheda multimediale), MS™ (chiave di memoria) e chiave USB.

Non siamo responsabili per i danni o la perdita di dati nel caso di un malfunzionamento, un uso scorretto o riparazioni proprie dell'apparecchiatura. La preghiamo di non smontare l'apparecchiatura in componenti singole e di non cercare di ripararla visto che in questo caso la garanzia viene annullata. Il software, hardware o le istruzioni d'uso possono essere soggetti a modifiche. Non daremo informazioni a riguardo. Ci riserviamo tutti i diritti in questo senso.

CARATTERISTICHE GENERALI DEL PRODOTTO

- Aspetto decorativo, alto livello qualitativo
- Visualizzazione di foto (JPEG) senza computer
- Diashow automatico con effetti di passaggio e durata di visualizzazione personalizzata
- Riproduzione di musica MP3 / WMA con altoparlanti incorporati
- Diashow digitale con musica MP3 di sottofondo
- Riproduzione di file video in formato MPEG-4 e M-JPEG
- Supporta diverse modalità di riproduzione di musica e video
- Funzione calendario
- Funzione allarme
- Funzione timer
- Compatibile con schede SD / SDHC / MMC / MS
- Porta USB per il collegamento di memorie di massa USB
- 2 percorsi di comando: 7 tasti sulla cornice per foto digitali, telecomando infrarosso

RIEPILOGO

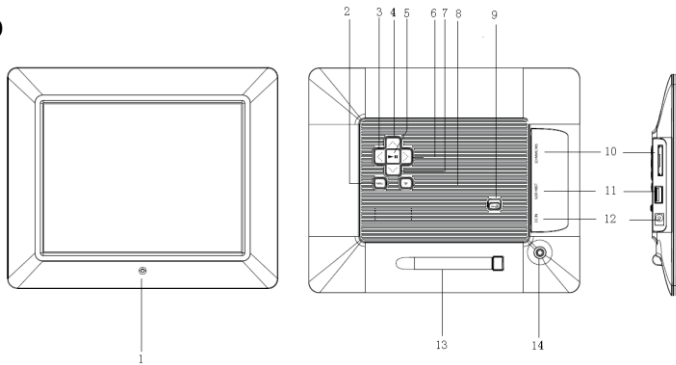

1 Sensore infrarosso

2 Tasto menu, apre il menu OSD

3 Tasto sinistra [◀]

4 Tasto su [▲]

5 Tasto Play/Pause [▶||]

6 Tasto diritto [▶]

7 Tasto giù [▼]

8 Tasto interruzione [⏻]

9 Power Acceso/Spento

10 Schede Slot SD / SDHC / MMC / MS

11 Host Slot USB

12 Entrata DC 5V 1A

13 Piedino

14 Apertura filettatura per il piedino di supporto

TELECOMANDO

	1		Power Acceso/Spento
	2		Muove il cursore verso l'alto nel menu software
	3		Muove il cursore a sinistra nel menu software.
	4	MENU	Richiamare il menu principale
	5		Muove il cursore verso il basso nel menu software
	6		Ricerca indietro durante la riproduzione di Mp3 o file video
	7		Funzione di zoom
	8	4:3/16:9	Selezione della visualizzazione immagine: 4:3 , 16:9
	9	VOL+	Aumento del volume
	10	SETUP	Richiamare il menu setup
	11	OK	Confermare la selezione. Avvio/interruzione del diashow, riproduzione di Mp3 o video
	12		Muove il cursore a destra nel menu software
	13	OSD	Visualizzazione dello schermo on-screen (OSD) durante il diashow
	14		Ritorno al menu precedente
	15		Ricerca in avanti durante la riproduzione di Mp3 o file video
	16		Avvio del diashow con musica di sottofondo
	17		Avvio/interruzione della riproduzione musicale durante il diashow
	18	VOL-	Riduzione del volume

INSERIMENTO DELLA BATTERIA NEL TELECOMANDO

- Posizioni il telecomando con i tasti verso il basso.
- Prema la molla a sinistra del comparto delle batterie verso destra, estraendo allo stesso tempo il comparto delle batterie.
- Inserisca una batteria di litio CR2025 con il simbolo più verso l'alto nel comparto delle batterie.
- Inserisca nuovamente tutto il comparto delle batterie nell'involucro del telecomando.

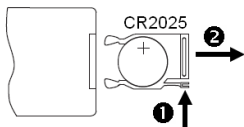

La preghiamo di attenersi a quanto segue: La preghiamo di assicurare uno smaltimento delle batterie corrispondente alle prescrizioni legali.

I PRIMI PASSI

- Fissi il piedino sulla CORNICE DI FOTO DIGITALE (CF).
- Colleghi il componente di rete fornito con la CF. Inserisca l'altra estremità del componente di rete nella presa.

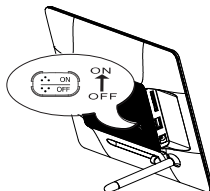
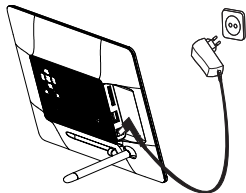

- Posizioni il regolatore della CF nella posizione "ON".
- Per la prima messa in funzione, La preghiamo di selezionare l'**idioma** dopo la prima accensione nella finestra che appare mediante i tasti sul retro o con il telecomando. Confermi la Sua selezione con il tasto [▶] sul retro oppure con il tasto **OK** del telecomando.

USO DI SCHEDE DI MEMORIA

Inserisca le schede SD / SDHC / MMC / MS con i contatti in direzione dello schermo nello slot di 3 carte in 1. Colleghi le chiavi USB con la CORNICE DI FOTO DIGITALE, inserendo le chiavi nella porta USB (host USB).

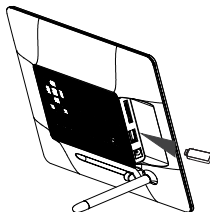
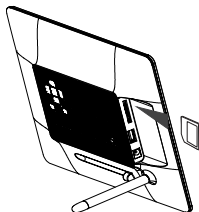

Avviso:

- *La preghiamo di non inserire le schede di memoria con forza.*
- *L'apparecchiatura di lettura 3 carte in 1 riesce a leggere sempre una carta alla volta. La preghiamo di collegare sempre una scheda SD / SDHC / MMC o MS contemporaneamente con la cornice di foto.*
- *Per separare le schede collegate con la CORNICE DI FOTO DIGITALE, le estraiga con cautela dallo slot delle schede. (Avviso: schede SD, SDHC e MMC dispongono di un intaglio in direzione trasversale della scheda. Qui si può utilizzare un'unghia per facilitare l'estrazione dallo slot).*

GUARDARE UN DIASHOW

Dopo l'accensione Lei si trova direttamente sul menu principale.

Se ha collegato una scheda di memoria o una chiave USB con la CF, il dia show si avvia direttamente dopo l'accensione.



Prema il tasto **[M]** sulla CD o il tasto Menu sul telecomando e in seguito i tasti **[▲],[▼]** sulla CD o i tasti **▲ , ▼** sul telecomando, per richiamare il mezzo di memoria collegato, il set up, l'orologio o il calendario.

Avviso:

- Se un mezzo di memoria è stato inserito nella CF, il diashow si avvia direttamente dopo l'accensione.
- Se sono stati collegati diversi mezzi di memoria con la cornice di foto, la **CF** dopo l'accensione innanzitutto legge le immagini delle schede SD / SDHC / MMC oppure MS.

MENU PRINCIPALE

1. Nel menu principale Lei può scegliere tra i mezzi di memoria collegati, il calendario e il set up.
2. Prema il tasto **[M]** sulla CD o il tasto **MENU** sul telecomando per richiamare il menu principale.



Menu	Beschreibung
USB	Appare quando è collegata una chiave USB.
SD/MMC/MS	Appare, quando è collegata una scheda SD, MS oppure MC.
Orologio	Visualizzazione dell'orario
Calendario	Visualizzazione del calendario
Setup	Menu per eseguire impostazioni personalizzate.



3. Prema i tasti **[▲],[▼]** sulla CD o i tasti **▲,▼** sul telecomando per selezionare un mezzo di memoria o un menu.
4. Confermi la Sua selezione, premendo il tasto **[▶]** sulla CD o il tasto **OK** sul telecomando.

GUARDARE FOTO

Visualizzare un diashow

In ogni menu Lei può utilizzare il tasto  del telecomando per avviare il diashow che inizia rispettivamente con la prima foto. Per interrompere il diashow e per visualizzare una singola foto, prema il tasto  sulla CF o il tasto **OK** sul telecomando. Premendo nuovamente il tasto  sulla CF oppure il tasto **OK** del telecomando, il diashow continua.

Prema il tasto  del telecomando o sulla **CF**, per abbandonare il diashow e per giungere al menu di anteprima immagini.

- Prema il tasto **MENU** sul telecomando per raggiungere il menu principale.

Avviso:

- *Se durante la riproduzione del diashow si utilizza un altro mezzo di memoria, il diashow passa automaticamente alla prima immagine del nuovo mezzo di memoria, avviando il diashow a partire da quest'immagine.*
- *Se sono collegate contemporaneamente alla CF una scheda SD/SDHC/MMC/MS e una chiave USB, durante la diashow vengono riprodotti sempre e in modo continuativo solo tutte le immagini del mezzo selezionato. I rispettivi mezzi di memoria non vengono automaticamente riprodotti in sequenza durante il diashow.*

Menu anteprima immagini/selezione dei file

Menu anteprima immagini

Le immagini del mezzo di memoria selezionato vengono rappresentate quali immagini miniatura. Si possono visualizzare fino a 15 immagini in contemporanea.

1. Nel menu principale selezioni un mezzo di memoria (USB, SD/MMC/MS) , premendo dunque il tasto **[▶]** sulla CF o il tasto **OK** sul telecomando.
2. Selezioni ora il pulsante **Foto** con i tasti **[▲],[▼]** sulla CF o i tasti **▲ ,▼** sul telecomando e confermi la scelta con il tasto **[▶]** sulla CF o il tasto **OK** sul telecomando.
3. Zum Per navigare tra le immagini miniatura, utilizzi i tasti **[<],[>],[▲],[▼]** sulla CF o i tasti **▲, ▼, ◀, ▶** sul telecomando. Per passare direttamente alla pagina di anteprima successiva, utilizzi i tasti **◀◀** o **▶▶** sul telecomando.

Avviso:

- *Premendo il tasto **[↵]** del telecomando della CF è possibile raggiungere direttamente il menu di anteprima immagini durante il dia show o la visualizzazione singola delle immagini, se la visualizzazione è stata avviata dalla cartella Foto. Se invece Lei ha avviato il dia show da un altro file, raggiungerà l'ultima cartella dalla quale è il dia show era stato avviato*



Selezionare foto da un file

Menu di anteprima file

I file e le foto presenti nel supporto di memorizzazione selezionato vengono visualizzati con la relativa denominazione. Se le immagini si trovano in una sottodirectory, è possibile selezionare direttamente quest'ultima.

1. Selezioni un supporto di memorizzazione nel menu principale (USB, SD/MMC/MS), premendo quindi il tasto **[▶]** sulla CF o il tasto **OK** sul telecomando.
2. Selezioni ora il pulsante **File** con i tasti **[^],[v]** sulla CF o i tasti **▲, ▼** sul telecomando e confermi la scelta con il tasto **[▶]** sulla CF o il tasto **OK** sul telecomando.
3. Per la navigazione tra i file, utilizzi i tasti **[^],[v]** sulla CF o i tasti **▲, ▼** sul telecomando e confermi la selezione con il tasto **[▶]** sulla CF o il tasto **OK** sul telecomando.



Avviso:

- *Anche premendo il tasto **[↵]** sul telecomando o sulla CF, è possibile raggiungere l'ultima directory selezionata, durante un dia show o una visualizzazione singola immagini.*

Visualizzazione di una singola immagine/di un dia show

Può selezionare un'unica immagine.

1. Scegli un'immagine nel menu di anteprima delle immagini e prema il tasto [▶] sulla CF oppure il tasto **OK** sul telecomando. L'immagine viene visualizzata nel modo di immagine completa. Vede ora il simbolo **II** nell'angolo inferiore sinistro dello schermo. Riattivi ora il tasto [▶] sulla CF oppure il tasto **OK** sul telecomando per avviare il diashow.
 - Per visualizzare le foto precedenti o successive, prema i tasti [◀], [▶] sulla CF oppure i tasti ◀, ▶ sul telecomando.
 - Per visualizzare un'immagine ingrandita prema ripetutamente il tasto  sul telecomando. Se un'immagine viene visualizzata a dimensioni ingrandite, Lei può variare la sezione rappresentata dell'immagine mediante i tasti [◀], [▶], [▲], [▼] sulla CF oppure i tasti ▲, ▼, ◀, ▶ sul telecomando.
2. Per ritornare al menu di anteprima immagini prema il tasto [↵].
3. Prema il tasto [▶] sulla CF oppure il tasto **OK** del telecomando per avviare il diashow a partire dalla foto selezionata. Modificare il modo di visualizzazione

Avviso:

- *Se si avvia la visualizzazione a immagine singola da una cartella di file, nel diashow verranno riprodotte in modo continuativo le immagini di questa cartella.*

Modificare il modo di visualizzazione

Mentre guarda un'immagine o durante il diashow, Lei può cambiare il modo di visualizzazione, premendo ripetutamente il tasto **[4:3/16:9]** del telecomando.

- **4:3:** Nel caso di questa selezione, un'immagine salvata nel formato 16:9 oppure maggiore, viene visualizzata in modo esteso oppure quale immagine completa.
- **16:9:** Nel caso di questa selezione, un'immagine salvata nel formato 16:9 oppure maggiore, viene visualizzata in formato originale con una fascia nera sul bordo superiore ed inferiore.

Avviso:

- *Una foto salvata nel formato 4:3 può anche essere rappresentata nel formato 4:3.*
- *Questa funzione non è attiva per foto con risoluzione inferiore a 800 x 600 pixel.*



Uso del menu OSD

Lei può utilizzare il menu OSD per eseguire le azioni riportate qui a seguito.

1. Prema il tasto **[OSD]** sul telecomando o il tasto **[M]** sulla CF durante la visualizzazione di una foto o di un diashow. Sul display viene aperto il menu OSD e il diashow viene arrestato.



2. Prema i tasti **[◀], [▶]** sulla CF o i tasti **◀, ▶** sul telecomando, per navigare tra le funzioni.
 - Per interrompere o proseguire il diashow La preghiamo di selezionare il simbolo **▶** e di premere **[▶]** sulla CF o il tasto **OK** sul telecomando. Il simbolo **▶** (play) nel menu OSD viene sostituito dal simbolo **||** (pause).
 - Selezionando il simbolo **[♪]** e premendo **[▶]** sulla CF oppure **OK** sul telecomando, è possibile avviare la riproduzione musicale. Con i tasti **[▲],[▼]** sulla CF o i tasti **▲, ▼** sul telecomando è possibile modificare il volume.
 - Per ingrandire la foto La preghiamo di selezionare il simbolo **🔍** e di premere **[▶]** sulla CF o **OK** sul telecomando. Se un'immagine viene visualizzata a dimensioni ingrandite, Lei può variare la sezione rappresentata dell'immagine mediante i tasti **[◀],[▶],[▲],[▼]** sulla CF o i tasti **▲, ▼, ◀, ▶** sul telecomando.

-
- Per ruotare la foto di 90 gradi in senso orario La preghiamo di selezionare il simbolo  e di premere [▶] sulla CF oppure **OK** sul telecomando.
 - Selezionando il simbolo [] e premendo [▶] sulla CF oppure **OK** sul telecomando può avviare il dia show con un sottofondo musicale dalla prima foto e il primo titolo inizia.
 - Selezionando il simbolo [] e premendo [▶] sulla CF o **OK** sul telecomando la CF ritorna all'anteprima diapositive.

ASCOLTO DI MUSICA

Se su un supporto di memorizzazione sono presenti file MP3 / WMA, è possibile riprodurli sulla CF.

1. Selezioni nel menu principale il supporto di memorizzazione corrispondente (USB, SD/MMC.) e preme il tasto [▶] sulla CF oppure il tasto **OK** sul telecomando.
2. Prema i tasti [▲], [▼] sulla CF o i tasti ▲, ▼ sul telecomando per richiamare il menu **Musica**. Prema il tasto [▶] sulla CF oppure il tasto **OK** sul telecomando, per confermare la scelta. Viene visualizzato l'elenco dei titoli musicali.
3. Utilizzi i tasti [▲], [▼] sulla CF o i tasti ▲, ▼ del telecomando per la selezione del brano desiderato e confermi la selezione con il tasto [▶] sulla CF o il tasto **OK** sul telecomando.





4. Utilizzi i tasti [◀], [▶] sulla CF o i tasti ◀, ▶ sul telecomando per navigare nel menu OSD
- Selezioni ▶ oppure || e confermare con il tasto [▶] per interrompere o proseguire la riproduzione musicale
 - Con i tasti [▲], [▼] sulla CF e il tasto [VOL+] o [VOL-] sul telecomando è possibile modificare il volume
 - Con i tasti di selezione ◀ / ▶ e premendo il tasto [▶] la CF passa al titolo precedente o a quello successivo
 - Con i tasti di selezione ◀◀ / ▶▶ e premendo il tasto [▶] può avviare il riavvolgimento rapido o l'avanzamento al titolo attuale. Ogni volta che il tasto viene premuto, varia la velocità di ricerca [2X, 3X, 4X, 1X]
 - Per terminare la riproduzione, premere il tasto [↺].

RIPRODUZIONE DI VIDEO

Se su un supporto di memorizzazione sono presenti dei video, è possibile riprodurli sulla CF.

1. Selezioni nel menu principale il supporto di memorizzazione corrispondente (USB, SD/MMC) e prema il tasto [▶] sulla CF o il tasto **OK** sul telecomando.
2. Prema i tasti [▲], [▼] sulla CF o i tasti ▲, ▼ sul telecomando per richiamare il menu **Video**. Prema il tasto [▶] sulla CF o il tasto **OK** sul telecomando per confermare la sua scelta. Viene visualizzato l'elenco dei titoli video.
3. Utilizzi i tasti [▲], [▼] sulla CF o i tasti ▲, ▼ sul telecomando per la selezione die video desiderati e confermi la selezione con il tasto [▶] sulla CF o il tasto **OK** sul telecomando.



-
4. Prema il tasto [OSD] sul telecomando
 5. Utilizzi i tasti [◀], [▶] sulla CF o i tasti ◀, ▶ sul telecomando per navigare nel menu OSD
 - Selezioni ▶ o || e confermi con il tasto [▶] della CF o il tasto OK sul telecomando per interrompere o proseguire la riproduzione video
 - Con i tasti [▲], [▼] sulla CF e il tasto [VOL+] o [VOL-] sul telecomando, è possibile modificare il volume
 - Con i tasti di selezione ◀ / ▶ e premendo il tasto [▶] la CF passa al video precedente o a quello successivo
 - Con i tasti di selezione ◀◀ / ▶▶ e premendo il tasto [▶] può attivare il riavvolgimento rapido o l'avanzamento al titolo attuale. Ogni volta che il tasto viene premuto, varia la velocità di ricerca [2X, 3X, 4X, 1X]
 - Per terminare la riproduzione, premere il tasto [↵].



FILE DA CARTELLA

Nei file da cartella è possibile visualizzare tutti i file e le cartelle disponibili sul supporto di memorizzazione selezionato. È inoltre possibile copiare i file da un supporto di memorizzazione ad un altro. Allo stesso modo è possibile cancellare i file presenti su un supporto di memorizzazione.

1. Selezioni un supporto di memorizzazione nel menu principale (USB, SD/MMC) e prema il tasto **[▶]** sulla CF o il tasto **OK** sul telecomando.
2. Prema i tasti **[▲]**, **[▼]** sulla CF oppure i tasti **[▲]**, **[▼]** sul telecomando, per selezionare il menu **File**. Confermi la scelta premendo il tasto **[▶]** sulla CF o il tasto **OK** sul telecomando.
Verrà aperto l'elenco dei file e delle cartelle esistenti.
3. Utilizzi i tasti **[▲]**, **[▼]** sulla CF o il tasto **▲** e **▼** del telecomando per la navigazione tra i file e le cartelle.m.
 - Per l'apertura di una cartella, prema il tasto **[▶]** sulla CF o il tasto **OK** sul telecomando. Per tornare alle cartelle di livello superiore, prema il tasto **[↶]** sulla CF o sul telecomando. Per riprodurre un file, occorre selezionarlo e premere il tasto **[▶]** sulla CF o il tasto **OK** sul telecomando. Per tornare all'elenco dei file, prema il tasto **[↶]**.

Copiare i file

1. Selezioni un file con i tasti [▲], [▼] sulla CF o i tasti ▲, ▼ sul telecomando e prema il tasto [▶] sulla CF o il tasto ► sul telecomando. Accanto al file viene visualizzato un segno di spunta . Per selezionare più file, ripeta questo punto.
2. Prema il tasto **OSD** sul telecomando. Sul display vengono visualizzate le opzioni **Copia** e **Elimina**.
3. Utilizzi i tasti [▲], [▼] sulla CF o i tasti ▲, ▼ sul telecomando per selezionare la funzione **Copia** e prema il tasto [▶] sulla CF o il tasto **OK** sul telecomando. Sul display verranno visualizzati gli altri supporti di memorizzazione disponibili.
4. Utilizzi i tasti [◀],[▶],[▲],[▼] sulla CF o i tasti ▲, ▼, ◀, ▶ sul telecomando per la selezione del supporto di memorizzazione corrispondente e prema il tasto [▶] sulla CF o il tasto ► sul telecomando, per selezionare il supporto di memorizzazione e la sottodirectory desiderati.
5. Prema il tasto [▶] sulla CF o il tasto **OK** sul telecomando per avviare il processo di copia.
6. Prema nuovamente il tasto [▶] sulla CF o il tasto **OK** sul telecomando per confermare il messaggio "Pronto".

Avviso:

Qualora il supporto di memorizzazione desiderato non venga visualizzato nell'elenco, ciò potrebbe significare che il supporto è protetto da scrittura. Rimuova la protezione e avvii nuovamente il processo di copia.

Eliminare i file

1. Selezioni un file con i tasti [▲], [▼] sulla CF o i tasti ▲, ▼ sul telecomando e prema il tasto [▶] sulla CF o il tasto ► sul telecomando. Accanto al file viene visualizzato un segno di spunta . Per selezionare più file, ripeta questo punto dall'inizio.
2. Prema il tasto **OSD** sul telecomando. Sul display vengono ora visualizzate le opzioni **Copia** e **Elimina**.
3. Utilizzi i tasti [▲], [▼] sulla CF o i tasti ▲, ▼ sul telecomando per selezionare **Elimina** e prema il tasto [▶] sulla CF o il tasto **OK** sul telecomando.
4. Utilizzi i tasti [◀], [▶] sulla CF o i tasti ◀, ▶ sul telecomando per selezionare **SI** per eliminare i file o **No** per uscire dal menu senza modifiche.
5. Prema il tasto [▶] sulla CF o il tasto **OK** sul telecomando per eliminare i file selezionati.
6. Prema nuovamente il tasto [▶] sulla CF o il tasto **OK** sul telecomando, per confermare il messaggio „Pronto“.

SETUP

Le impostazioni del sistema della CORNICE FOTOGRAFICA DIGITALE (CF) possono essere effettuate singolarmente.

1. Selezioni il punto del menu **SETUP** nel menu principale e confermi la Sua selezione con il tasto [▶] sulla CF o il tasto **OK** del telecomando. Inoltre, premento il tasto [SETUP] del telecomando, Lei giunge direttamente a questo menu.
2. Per selezionare un'impostazione, prema i tasti [▲], [▼] sulla CF o i tasti ▲, ▼ sul telecomando e confermi la selezione con il tasto [▶] sulla CF o il tasto **OK** del telecomando.
3. Per modificare la rispettiva impostazione prema il tasto [▶] sulla CF o il tasto **OK** sul telecomando. Per passare al menu di selezione più elevato successivo, utilizzi il tasto [◀], sulla CF o, in alternativa, il tasto ◀ sul telecomando.
4. Per abbandonare il menu prema il tasto [↵] sulla CF o sul telecomando.



	Possibili impostazioni	Descrizione
Setup foto	Durata di visualizzazione	Selezioni per quanto tempo un'immagine deve essere visualizzata durante un diashow. Possibili impostazioni: 3 sec., 5 sec., 15 sec., 1 min., 15 min.
	Modalità foto	Selezioni se una foto deve essere visualizzata in modalità Immagine completa o nelle proporzioni reali tramite l'impostazione Adatta immagine .
	Riproduzione foto	Selezioni tra la riproduzione casuale o continua delle foto
	Info sulla foto	Con questa funzione vengono visualizzati i dati di provenienza della foto in modalità immagine intera e diashow
Impostazione musica	Modalità ripetiz. musicale	Ripetiz. off.: riproduce tutti i brani musicali della directory selezionata Ripetiz. on: ripete il brano musicale selezionato Ripeti tutti: riproduce tutti i pezzi musicali presenti sul supporto di memorizzazione selezionato
Setup video	Modalità ripetiz. video	Ripetiz. off.: riproduce tutti i video nella directory selezionata Ripetiz. on: ripete il video selezionato Ripeti tutto: riproduce tutti i video del supporto di memorizzazione selezionato
Setup ora/calendario	Orologio	Selezioni tra orologio analogico e digitale
	Impostazione del tempo	Impostazione dell'orario.
	Formato ora	Impostazione del formato orario di 12 ore (AM / PM) o 24 ore
	Data	Impostazione della data
	Formato data	Selezioni il formato di visualizzazione del calendario, ad es. GG/MM/ANNO
Setup allarme	Allarme 1	Impostazione di allarme, tono allarme e orario

	Allarme 2	Impostazione di allarme, tono allarme e orario
	Allarme 3	Impostazione di allarme, tono allarme e orario
	Allarme 4	Impostazione di allarme, tono allarme e orario
	Volume allarme	Impostazione del volume di allarme. Possibili impostazioni: 1,2,3,4,5,6
Setup generale	Lingua	Selezioni la lingua desiderata
	Luminosità	Impostazione della luminosità del display dello schermo TFT. Possibili impostazioni: -3, -2, -1, 0, 1, 2, 3.
	Contrasto	Impostazione del contrasto del display dello schermo TFT. Possibili impostazioni: -3, -2, -1, 0, 1, 2, 3.
	Saturazione	Impostazione della saturazione cromatica dello schermo TFT. Possibili impostazioni: -3, -2, -1, 0, 1, 2, 3.
	Auto Run	Imposti qui la modalità di visualizzazione all'accensione della sua cornice per foto. (Foto, menu principale, ora, calendario)
	Accensione	Attivi l'accensione automatica. Off / una volta / ogni giorno
	Spegnimento	Attivazione dello spegnimento automatico. Off / una volta / ogni giorno
	Tempo di avviso	Selezioni la durata dell'avviso delle funzioni dei tasti in modalità diashow, e lo stato II (pausa) o ▶ (play) nell'immagine devono essere visualizzati. Possibili impostazioni: 0 sec., 5 sec., 10 sec., 20 sec.
	Impostazioni predefinite	Vengono ripristinate le impostazioni predefinite dell'apparecchio.

Impostare data e orario

Imposti l'orario sulla CF di Intenso:

1. Selezioni il punto del menu **SETUP** nel menu principale.
2. Prema i tasti [▲], [▼] sulla CF oppure i tasti ▲, ▼ sul telecomando per selezionare l'inserimento **dell'Impostazione ora**.
3. Prema i tasti [◀], [▶] sulla CF oppure i tasti ◀, ▶ sul telecomando, per selezionare l'elemento successivo e quello precedente (ore, minuti). Prema i tasti [▲], [▼] sulla CF oppure i tasti ▲, ▼ sul telecomando, per impostare i valori desiderati.
4. Per confermare i Suoi inserimenti prema il tasto [▶] sul retro della CF oppure il tasto OK del telecomando.

Imposti la data sulla CF di Intenso:

1. Prema i tasti [▲], [▼] sulla CF oppure i tasti ▲, ▼ sul telecomando per selezionare l'inserimento della **Data**.
2. Prema i tasti [◀], [▶] sulla CF oppure i tasti ◀, ▶ sul telecomando per selezionare il prossimo elemento o quello precedente (mese, giorno, anno). Prema i tasti [▲], [▼] sulla CF oppure i tasti ▲, ▼ sul telecomando per impostare i valori desiderati.
3. Per confermare i Suoi inserimenti prema il tasto [▶] sul retro della CF oppure il tasto **OK** del telecomando.

Impostazione dell'allarme

1. Selezioni il punto del menu **SETUP** nel menu principale.
2. Prema i tasti [▲], [▼] sulla CF oppure i tasti ▲, ▼ sul telecomando per selezionare l'inserimento del **Setup allarme** e confermi la Sua scelta premendo il tasto [▶] sulla CF oppure il tasto **OK** sul telecomando.
3. Prema i tasti [▲], [▼] sulla CF oppure i tasti ▲, ▼ sul telecomando, per selezionare un allarme e confermi la Sua immissione premendo il tasto [▶] sulla CF oppure il tasto **OK** sul telecomando.
4. Prema i tasti [◀], [▶] sulla CF oppure i tasti ◀, ▶ sul telecomando per selezionare l'elemento successivo o quello precedente (ora, minuti, orario, tono di allarme). Prema i tasti [▲], [▼] sulla CF oppure i tasti ▲, ▼ sul telecomando, per impostare i valori desiderati.
 - **Off:** disattivare la funzione di allarme.
 - **Giornaliero:** l'allarme viene attivato giornalmente.
 - **Una volta:** l'allarme viene attivato una sola volta.
5. Per confermare l'immissione prema il tasto [▶] sulla CF oppure il tasto **OK** sul telecomando.

Avviso:

Può definire 4 diversi orari di allarme e toni in modo indipendente l'uno dall'altro

Attivare accensione e spegnimento automatici

Lei può far accendere o spegnere la CORNICE DI FOTO DIGITALE di Intenso in modo automatico ad un orario da Lei desiderato.

Avviso: per questa funzione si deve anticipatamente inserire l'orario corretto.

1. Selezioni il punto del menu **SETUP** nel menu principale e successivamente **Setup generale**.
2. Prema i tasti [**▲**], [**▼**] sulla CF oppure i tasti **▲**, **▼** del telecomando per selezionare il punto del menu **accendere** o **spegnere**.
3. Prema i tasti [**◀**], [**▶**] sulla CF oppure i tasti **◀**, **▶** del telecomando, per selezionare l'elemento successivo e quello precedente (ora, minuto). Prema i tasti [**▲**], [**▼**] sulla CF oppure i tasti **▲**, **▼** sul telecomando per impostare i valori e l'orario desiderati.
 - **Off:** disattivare la funzione di accensione e spegnimento automatici.
 - **1 volta:** la CORNICE PER FOTO DIGITALI viene si accende e/o spegne una volta nell'ora impostata.
 - **giornaliero:** la CORNICE PER FOTO DIGITALI si accende e /o spegne giornalmente nell'ora impostata
4. Per confermare i suoi inserimenti prema il tasto [**▶**] sulla CF oppure il tasto **OK** sul telecomando.

Visualizzazione dell'ora

Nel modo ora, si visualizzano la data attuale, l'orario attuale e sullo sfondo un diashow con le immagini disponibili.

1. Selezioni il punto di menu **Orologio** nel menu principale.
2. Per abbandonare il modo dell'ora, prema il tasto [↵].

Avviso:

- *L'impostazione e visualizzazione della data e dell'orario avvengono solamente nel menu **Setup ora/calendario**.*



Visualizzazione del calendario

Nel modo del calendario si visualizzano la data attuale, l'orario attuale e sullo sfondo un dia show con le immagini disponibili.

1. Selezioni il punto del menu **Calendario** nel menu principale.
2. Per abbandonare il modo del calendario preme il tasto [↵].

Avviso:

- Data e orario possono essere impostati esclusivamente nel menu **Setup orario/calendario**.
- *Toccando i tasti [◀], [▶] sulla CF oppure i tasti ◀, ▶ sul telecomando il calendario può procedere in avanti o indietro di rispettivamente un mese.*
Premendo i tasti [▲], [▼] sulla CF oppure i tasti ▲, ▼ sul telecomando il calendario può procedere in avanti o indietro di rispettivamente un anno.



DOMANDE FREQUENTI

Per quale motivo la capacità reale di una scheda di memoria è inferiore a quella indicata sull'imballaggio?

L'indicazione della capacità di memoria di un mezzo di memoria flash avviene in modo analogo rispetto all'indicazione della capacità dei dischi fissi e sottosta alle direttive SI (International System of Units). Questo sistema non misura sulla base del sistema binario, in cui 1024 MB corrispondono ad un 1 GB. Lo standard SI misura in potenze da 1000, per cui ad esempio 1000 Megabyte danno 1 Gigabyte. Questo calcolo differente causa la differenza nell'indicazione della capacità.

Per quale motivo alcune immagini della mia scheda di memoria non vengono visualizzate dalla CF?

Alcuni mezzi di memoria non molto diffusi non sono compatibili con la CF. La preghiamo di usare una scheda compatibile. La preghiamo di considerare che questa cornice d'immagini può riprodurre esclusivamente foto con il formato del file "JPEG".

E' inserita una scheda di memoria. La CF però non riesce a leggerla. Cosa posso fare?

Innanzitutto La preghiamo di controllare se questa scheda è compatibile con la CORNICE DI FOTO DIGITALE di Intenso.

Verifichi dunque se la scheda è stata inserita in modo corretto nello slot della scheda. La preghiamo di voler anche considerare il fatto che l'unico formato file supportato è "JPEG".

La preghiamo di voler considerare quanto segue: Alcune videocamere digitali non salvano le immagini nel formato standard JPEG. In questo caso La preghiamo di controllare nelle istruzioni d'uso della Sua videocamera.

Per quale motivo alcune immagini si caricano più rapidamente rispetto ad altre?

Immagini con una risoluzione superiore necessitano più tempo per essere visualizzate. Per aumentare la velocità di visualizzazione, La preghiamo di utilizzare immagini con una risoluzione ridotta.

Avviso: la cornice di foto supporta una risoluzione fino a 8000*8000 Pixel.

Per quale motivo il software non si avvia, anche se vi è l'alimentazione della corrente e il tasto power è su "on"?

Probabilmente si ha un errore di sistema. La preghiamo di riavviare il software, interrompendo l'alimentazione della corrente per alcuni secondi.

Per quale motivo sullo schermo non viene visualizzato il menu principale?

La preghiamo di controllare se la CF è collegata correttamente con una presa e se l'interruttore power è su "on".

Posso far ruotare immagini sullo schermo?

Sì, utilizzi il menu OSD. Prema il tasto **[OSD]** sul telecomando o il tasto **[M]** sulla CF mentre guarda un'immagine o un diashow. Il menu OSD appare sullo schermo

La preghiamo di voler considerare quanto segue: l'immagine ruotante viene visualizzata nuovamente nella prospettiva normale nel caso di una nuova visualizzazione.

Posso adeguare i colori delle immagini?

No. Tutte le impostazioni cromatiche vengono eseguite durante la ripresa delle foto. Lei può però adeguare la luminosità e il contrasto dello schermo.

In che risoluzione devono essere le immagini per poter essere riprodotte in modo ottimale sullo schermo?

La risoluzione migliore per questa CF è di 800 * 600 pixel.

Per quale motivo le funzioni Accensione automatica / Spegnimento automatico non funzionano, anche se le ho attivate?

Si assicuri di aver impostato l'orario esatto. Se l'orario impostato si trova nel passato, la funzione viene attivata per la prima volta appena nel corso del prossimo giorno del calendario.

La preghiamo di non spostare l'interruttore sul retro della CF nella posizione POWER OFF. Imposti la CF esclusivamente nel modo standby.

SPECIFICHE DEL PRODOTTO

Visualizzazione	Schermo LCD TFT digitale Dimensioni schermo: 8" (20,32 cm di diagonale immagine visibile) Modo di visualizzazione: 4:3 Risoluzione: 800*600 pixel
Adattatore	Input: 100~240V AC, 50/60Hz Output: 5V 2A DC
Porta USB	Host USB 2.0 Supporta le chiavi di memoria USB
Schede di memoria supportate	SD™ (Secure Digital Card), MMC™ (MultiMedia Card), MS™ (Memory Stick)
Formato immagine supportato	JPEG, risoluzione massima:8000*8000 pixel
Temperatura di funzionamento	0°C ~ +45°C
Dimensioni	225.5*185*22 mm
Peso	~553 g
Accessori	telecomando (inclusa batteria), piedino, adattatore, istruzioni brevi in diversi lingue

CURA E MANUTENZIONE

Cura

- Per evitare il pericolo di scosse elettriche La preghiamo di non levare viti e/o involucro.
- Non usi quest'apparecchiatura vicino all'acqua. Non esponga quest'apparecchiatura a pioggia e/o umidità. Non depositi oggetti che conservano acqua o altri liquidi vicino a quest'apparecchiatura.
- Non installi questa cornice di foto vicino a termosifoni, fori o altre apparecchiature che producono calore.
- Non apra l'involucro. La preghiamo di non cercare di riparare l'apparecchiatura. Lasci questo lavoro al personale specializzato.
- Eviti l'uso in luoghi sabbiosi.
- La preghiamo di inserire tutta la presa di collegamento dell'adattatore nell'apertura presente sulla CF. Solo in questo modo Lei riesce ad evitare il caricamento elettrostatico.
- La preghiamo di non esercitare pressione sullo schermo. Protegga lo schermo da forte insolazione.
- La cornice delle immagini riproduce esclusivamente formati di file compatibili.
- Le immagini possono essere protette da diritti di terzi. La riproduzione priva di licenza potrebbe violare i diritti d'autore.
- Durante il funzionamento La preghiamo di non toccare la CF con oggetti metallici.
- La preghiamo di evitare l'uso di cuscini, divani o altri oggetti di arredamento che sostengono la formazione di calore, visto che sussiste il rischio di surriscaldare l'apparecchiatura.
- La preghiamo di non togliere le schede di memoria durante il procedimento di lettura. Altrimenti si possono avere interruzioni di sistema o perdita di dati.
- La preghiamo di non spegnere l'apparecchiatura durante un diashow in corso.
- La preghiamo di non imballare direttamente l'apparecchiatura dopo un lungo periodo di non uso. Si assicuri che si sia raffreddata a sufficienza. Altrimenti si ha il rischio che si surriscaldi.
- Per garantire un servizio migliore, si possono avere modifiche delle istruzioni d'uso.

Manutenzione dell'apparecchiatura

L'apparecchiatura deve essere spenta.

Non spruzzi o non applichi in nessun caso un liquido direttamente sullo schermo o sull'involucro.

Pulizia di schermo / involucro / cornice

Terga l'involucro, la cornice e lo schermo LCD con cautela, utilizzando una pezza morbida, senza pelucchi e sostanze chimiche. Utilizzi esclusivamente detergenti appositamente destinati agli schermi LCD.

Smaltimento di apparecchiature elettroniche usate



Le apparecchiature caratterizzate con questo simbolo sottostanno alla direttiva CEE/2002/96.

Tutte le apparecchiature elettroniche ed elettriche usate devono essere smaltite separatamente dai rifiuti domestici presso i punti di smaltimento previsti dallo stato.

Smaltendo correttamente le apparecchiature elettroniche usate evita danni all'ambiente.

Mode d'emploi

Intenso MEDIADIRECTOR

Sommaire

INTRODUCTION	1
CARACTERISTIQUES GENERALES DU PRODUIT	2
APERÇU.....	3
TELECOMMANDE.....	4
METTRE LES PILES DANS LA TELECOMMANDE.....	5
PREMIERS PAS.....	6
UTILISATION DE CARTES DE MEMOIRE.....	7
REGARDER UN DIAPORAMA	8
MENU PRINCIPAL	9
REGARDER DES PHOTOS	10
Passer un diaporama	10
Affichage d'une seule image / d'un diaporama	13
Changer le mode d'affichage.....	14
Utilisation du menu OSD.....	15
ECOUTER DE LA MUSIQUE	17

PASSER DES VIDEOS	19
DOSSIER DE FICHIERS	21
Copier des fichiers	22
Supprimer des fichiers	23
MENU SETUP	24
Régler la date et l'heure	27
Régler l'alarme	28
Activer la mise en marche et hors marche automatique	29
Indication de l'heure	30
Indication du calendrier	31
QUESTIONS FREQUEMMENT POSEES.....	32
SPECIFICATIONS DU PRODUIT	34
SOIN ET ENTRETIEN.....	35

INTRODUCTION

Nous vous remercions d'avoir choisi le Cadre Photo Numérique (CPN) d'Intenso.

Avant d'utiliser cet appareil, lisez ce mode d'emploi attentivement et respectez tous les avertissements, s'il vous plaît. Nous vous recommandons d'archiver cette instruction afin de pouvoir répondre indépendamment à des questions survenant éventuellement plus tard. Le contenu de cette instruction vous permet de profiter de toutes les fonctions du CPN.

Le CPN vous permet de regarder des photos numériques directement de la carte de mémoire de votre appareil photo. Vous avez la possibilité de regarder les photos par la fonction de diaporama du cadre de photo. Le CPN est compatible avec les formats de carte suivants : SD™ (Secure Digital), SDHC™ (Secure Digital High Capacity), MMC™ (Multimedia Card), MS™ (Memory Stick) et clé USB.

Nous déclinons toute responsabilité en cas d'endommagement ou de perte de données à cause d'un dysfonctionnement, d'un maniement fautif ou d'une réparation autographe de l'appareil. Ne mettez pas l'appareil en pièces détachées et n'essayez pas de le réparer, s'il vous plaît. Dans ce cas, la garantie expire. Le logiciel, le matériel ou le mode d'emploi peuvent être soumis à des changements. Nous ne vous en informerons pas. Tous droits réservés.

CARACTERISTIQUES GENERALES DU PRODUIT

- Apparence décorative, bonne qualité
- Visualisation de photos (JPEG) sans ordinateur
- Diaporama automatique avec de différents effets de transition et une durée d'affichage individuelle
- Reproduire de la musique MP3 / WMA avec des haut-parleurs incorporés
- Diaporama numérique avec musique de fond MP3
- Passer des fichiers de vidéo aux formats MPEG-4 et M-JPEG
- Supporte de différents modes de reproduction de musique et de vidéo
- Fonction Calendrier
- Fonction Alarme
- Fonction Réveil
- Compatible avec cartes SD / SDHC / MMC et MS
- Slot USB pour la connexion de mémoires de masse USB
- 2 possibilités de navigation : 7 touches sur le CPN, télécommande infrarouge

APERÇU

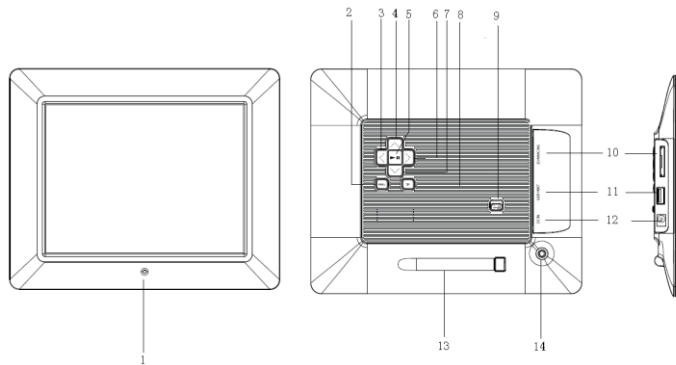

1 Capteur infrarouge

2 Touche Menu, ouvre le menu OSD

3 Touche Gauche [◀]

4 Touche En amont [^]

5 Touche Play/Pause [▶||]

6 Touche Droite [▶]

7 Touche En aval [v]

8 Touche Stop/Fin [⏏]

9 Power On/Off

10 Fente de cartes SD / MMC / MS

11 Fente USB Host

12 Entrée DC 5V 1A

13 Support

14 Trou fileté pour pied support

TELECOMMANDE

	1		Power On / Off
	2		Bouge le curseur en amont dans le menu de logiciel
	3		Bouge le curseur à gauche dans le menu de logiciel
	4	MENU	Appeler le menu principal
	5		Bouge le curseur en aval dans le menu de logiciel
	6		Recherche en arrière pendant la reproduction de fichiers MP3 ou vidéo
	7		Zoom In
	8	4:3/16:9	Choix de l'affichage d'image : 4:3 , 16:9
	9	VOL+	Augmenter le volume
	10	SETUP	Appeler le menu setup
	11	OK	Validation du choix. Lancement/Pause du diaporama, Reproduction de MP3 ou de vidéo
	12		Bouge le curseur à droite dans le menu de logiciel
	13	OSD	Affichage de l'écran On-Screen (OSD) pendant le diaporama
	14		Affiche le menu précédent
	15		Recherche en avant pendant la reproduction de fichiers MP3 ou vidéo
	16		Lancement du diaporama avec musique de fond
	17		Lancement/Arrêt de la reproduction de musique pendant le diaporama
	18	VOL-	Diminuer le volume

METTRE LES PILES DANS LA TELECOMMANDE

- Placez la télécommande à tel point que les touches montrent vers le bas.
- Pousser le ressort à la côté gauche du compartiment à piles à droite et dégagez le compartiment en même temps.
- Mettez une pile de lithium CR2025 dans le compartiment, le symbole « + » montre vers le haut.
- Poussez le compartiment à piles dans le boîtier de la télécommande.

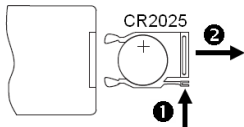

Attention : Assurez une mise en rebut conforme à la législation en vigueur, s'il vous plaît.

PREMIERS PAS

- Fixer le support au cadre photo numérique (CPN).
- Connecter le bloc d'alimentation fourni au CPN. Mettez l'autre bout du bloc d'alimentation dans la prise de courant.

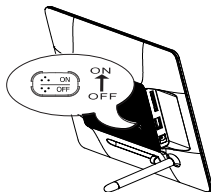
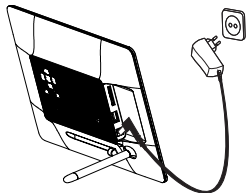

- Pousser le régulateur du CPN vers la position « On ».
- Après la première mise en marche, vous pouvez choisir la **langue** dans la fenêtre qui s'ouvre à l'aide des touches à l'arrière du CPN ou de la télécommande. Valider le choix avec la touche [▶] à l'arrière du CPN ou avec la touche **OK** de la télécommande.

UTILISATION DE CARTES DE MEMOIRE

Mettez les cartes SD / SDHC / MMC / MS dans la fente trois en un. Les contacts montrent vers l'écran. Connectez le module de mémoire au CPN en mettant les modules dans la fente USB Host.

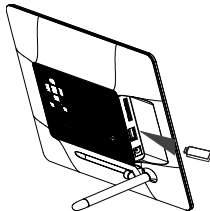
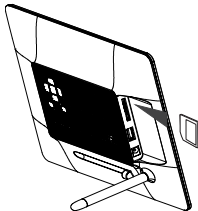

Remarques :

- *Ne mettez pas les cartes de mémoire avec trop de force, s'il vous plaît.*
- *Le lecteur de carte trois en un ne peut lire qu'une carte à la fois.*
Ne connectez qu'une carte SD / SDHC / MMC ou MS au CPN en même temps, s'il vous plaît.
- *Pour déconnecter des cartes du CPN, dégagez-les prudemment de la fente de carte. (Nota : Les cartes SD et MMC disposent d'une entaille en direction transversale de la carte. Un ongle peut y intervenir pour simplifier le dégageant.)*

REGARDER UN DIAPORAMA

Après la mise en marche, le menu principal sera affiché.

Si vous avez connecté une carte de mémoire ou une clé USB au CPN, le diaporama sera lancé automatiquement après la mise en marche.



Appuyez sur la touche **MENU** à l'arrière du CPN ou de la télécommande et ensuite sur les touches **[▲],[▼]** à l'arrière du CPN ou sur les touches **▲ , ▼** de la télécommande pour appeler le module de mémoire connecté, le setup ou le calendrier.

Remarques :

- *Si un module de mémoire a été mis dans le CPN, le diaporama sera lancé automatiquement après la mise en marche.*
- *S'il y a plusieurs modules de mémoire qui sont connectés au CPN, le **CPN** commence toujours à lire les images de la carte SD / SDHC / MMC ou MS en premier.*

MENU PRINCIPAL

Dans le menu principal, vous avez le choix entre les modules de mémoire connectés, le calendrier et le setup.

1. Appuyez sur la touche **MENU** à l'arrière du CPN ou de la télécommande pour appeler le menu principal.

Menu	Description
USB	Apparaît quand un module USB est connecté.
SD/MMC/MS	Apparaît quand une carte SD, MS ou MMC est connectée.
Heure	Indication de l'heure
Calendrier	Indication du calendrier
Setup	Menu pour les paramètres individuels



2. Appuyez sur les touches [▲],[▼] du CPN ou sur les touches ▲,▼ de la télécommande pour choisir un module de mémoire ou un menu.
3. Validez votre choix en appuyant sur la touche [▶] du CPN ou sur la touche **OK** de la télécommande.

REGARDER DES PHOTOS

Passer un diaporama

Dans tous les menus, vous pouvez appuyer sur la touche [] de la télécommande pour lancer le diaporama. Celui-ci commence respectivement avec la première photo. Pour stopper le diaporama et afficher une seule photo, appuyez sur la touche [▶] du CPN ou sur la touche **OK** de la télécommande. En appuyant sur la touche [▶] du CPN ou sur la touche **OK** de la télécommande de nouveau, le diaporama continuera.

- Appuyez sur la touche [↵] de la télécommande ou sur la touche [↵] du **CPN** pour quitter le diaporama et pour accéder au menu d'aperçu d'images.
- Appuyez sur la touche **MENU** de la télécommande ou du **CPN** pour quitter le diaporama et pour accéder au menu principal.

Remarques :

- *Quand vous passez un diaporama et un autre module de mémoire sera connecté, la première image du nouveau module de mémoire sera affiché automatiquement et le diaporama continue avec les images de celui-ci.*
- *Quand une carte SD/MMC/MS et un module USB sont connectés au CPN en même temps, les images du module choisi seront successivement affichées dans le diaporama. Les images des modules de mémoire respectifs ne seront pas automatiquement affichées de façon successive dans le diaporama.*

Menu d'aperçu d'images / Choix d'image

Menu d'aperçu d'images

Les images du module de mémoire choisi sont affichées comme des miniatures. 15 images peuvent être affichées en même temps.

1. Choisissez un module de mémoire (USB, SD/MMC/MS) dans le menu principal et appuyez sur la touche [▶] du CPN ou sur la touche **OK** de la télécommande.
2. Ensuite, choisissez le bouton **Photo** avec les touches [▲],[▼] du CPN ou les touches ▲,▼ de la télécommande et validez votre choix par la touche [▶] du CPN ou par la touche **OK** de la télécommande.
3. Pour naviger entre les miniatures, appuyez sur les touches [◀],[▶],[▲],[▼] du CPN ou sur les touches ▲, ▼, ◀, ▶ de la télécommande. Pour accéder directement à l'aperçu d'images, appuyez sur la touche ◀◀ ou ▶▶ de la télécommande, s'il vous plaît.

Remarque :

- Vous accédez également au menu d'aperçu d'images en appuyant sur la touche [↵] de la télécommande ou du CPN pendant un diaporama ou l'affichage d'une seule image pourvu que vous l'ayez lancé à partir du fichier « Photo ». Si vous avez lancé le diaporama à partir d'un fichier, vous accéderez de nouveau au dernier dossier à partir duquel vous avez lancé le diaporama.



Choisir des images d'un fichier

Menu d'aperçu de fichiers

Les fichiers et les images du module de mémoire choisi sont affichés avec leur nommage.

S'il y a des images qui se trouvent dans un sous-dossier, celui-ci peut être directement choisi.

1. Choisissez un module de mémoire (USB, SD/MMC/MS) dans le menu principal et appuyez sur la touche [▶] du CPN ou sur la touche **OK** de la télécommande.
2. Ensuite, choisissez le bouton **Fichier** avec les touches [▲],[▼] du CPN ou les touches ▲,▼ de la télécommande et validez votre choix avec la touche [▶] du CPN ou la touche **OK** de la télécommande.
3. Pour naviger entre les fichiers, utilisez les touches [▲],[▼] du CPN ou les touches ▲,▼ de la télécommande et validez votre choix avec la touche [▶] du CPN ou la touche **OK** de la télécommande.



Remarque :

- Vous accédez également au dossier dernièrement choisi en appuyant sur la touche [↶] de la télécommande ou du CPN pendant un diaporama ou l'affichage d'une seule image.

Affichage d'une seule image / d'un diaporama

Vous pouvez choisir une image.

1. Choisissez une image dans le menu d'aperçu d'images et appuyez sur la touche [▶] du CPN ou sur la touche **OK** de la télécommande. L'image sera alors affichée en plein écran. Ensuite, vous voyez le symbole **II** dans le coin gauche en bas de l'écran. Maintenant, appuyez sur la touche [▶] du CPN ou sur la touche **OK** de la télécommande et le diaporama sera lancé.
 - Pour afficher les photos précédentes ou les prochaines photos, appuyez sur les touches [◀], [▶] du CPN ou sur les touches ◀, ▶ de la télécommande.
 - Pour afficher une image d'une manière agrandie, appuyez plusieurs fois sur la touche 🔍 de la télécommande. Quand une image est affichée d'une manière agrandie, vous pouvez choisir le fragement d'image à l'aide des touches [◀], [▶], [▲], [▼] du CPN ou des touches ▲, ▼, ◀, ▶ de la télécommande.
2. Pour revenir au menu d'aperçu d'images, appuyez sur la touche [↵], s'il vous plaît.
3. Appuyez sur la touche [▶] du CPN ou sur la touche **OK** de la télécommande afin de lancer le diaporama commençant avec la photo choisie.

Remarque :

- *Si vous avez lancé l'affichage d'une seule image à partir d'un dossier, prenez en considération que le diaporama ne peut qu'afficher continuellement les images de ce dossier.*

Changer le mode d'affichage

Pendant l'affichage d'une image ou le diaporama, vous pouvez appuyer plusieurs fois sur la touche [4:3/16:9] de la télécommande afin de changer le mode d'affichage.

- **4:3:** Quand vous choisissez ce mode, une image qui est mémorisée au format 16:9 sera tendue et affichée comme plein écran.
- **16:9:** Quand vous choisissez ce mode, une image qui est mémorisée au format 16 :9 sera affichée au format original avec des bandes noires en haut et en bas de l'écran.

Remarques :

- *Une photo qui a été mémorisée au format 4:3 ne peut être affichée qu'au même format.*
- *Cette fonction ne sera pas active s'il s'agit de photos avec une résolution inférieure à 800 x 600 pixels.*



Utilisation du menu OSD

Vous pouvez utiliser le menu OSD pour effectuer les actions suivantes.

1. Appuyez sur la touche **[OSD]** de la télécommande ou sur la touche **[M]** du CPN en regardant une image ou un diaporama. Le menu OSD sera affiché sur l'écran et le diaporama sera stoppé.



2. Appuyez sur les touches **[<], [>]** du CPN ou sur les touches **<, >** de la télécommande pour naviger entre les fonctions.
 - Pour stopper ou continuer le diaporama, choisissez le symbole **▶** et appuyez sur la touche **[▶]** du CPN ou sur la touche **OK** de la télécommande, s'il vous plaît. Le symbole **▶** (Play) dans le menu OSD sera remplacé par le symbole **||** (Pause).
 - En choisissant le symbole **[♪]** et en appuyant sur la touche **[▶]** du CPN ou sur la touche **OK** de la télécommande, vous lancez la reproduction de musique. Par les touches **[▲],[▼]** du CPN ou les touches **▲, ▼** de la télécommande, vous pouvez régler le volume.

-
- Pour agrandir l'image, choisissez le symbole  et appuyez sur la touche [▶] du CPN ou sur la touche **OK** de la télécommande, s'il vous plaît. Quand une image est affichée d'une manière agrandie, vous pouvez choisir le fragment d'image à l'aide des touches [◀],[▶],[▲],[▼] du CPN ou des touches ▲, ▼, ◀, ▶ de la télécommande.
 - Pour tourner la photo dans le sens horaire de 90°, choisissez le symbole  et appuyez sur la touche [▶] du CPN ou sur la touche **OK** de la télécommande.
 - En choisissant le symbole [↻] et en appuyant sur la touche [▶] du CPN ou sur la touche **OK** de la télécommande, vous lancez le diaporama avec musique de fond en partant par la première photo et le premier titre de musique.
 - En choisissant le symbole [↺] et en appuyant sur la touche [▶] du CPN ou sur la touche **OK** de la télécommande, l'aperçu de diaporama sera affiché de nouveau.

ECOUTER DE LA MUSIQUE

S'il y a des fichiers MP3 / WMA sur un module de mémoire, vous pouvez les reproduire sur le CPN.

1. Choisissez le module de mémoire correspondant (USB, SD/MMC/MS) et appuyez sur la touche [▶] du CPN ou sur la touche **OK** de la télécommande.
2. Appuyez sur les touches [▲], [▼] du CON ou sur les touches ▲, ▼ de la télécommande pour appeler le menu **Musique**. Appuyez sur la touche [▶] du CPN ou sur la touche **OK** de la télécommande pour valider votre choix. La liste de titres de musique sera affichée.
3. Utilisez les touches [▲], [▼] du CPN ou les touches ▲, ▼ de la télécommande pour choisir la chanson souhaitée. Validez votre choix par la touche [▶] du CPN ou par la touche **OK** de la télécommande.

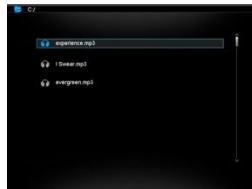



4. Utilisez les touches [◀], [▶] du CPN ou les touches ◀, ▶ de la télécommande pour naviger dans le menu OSD.
- Choisissez ▶ ou || et appuyez sur la touche [▶] pour interrompre ou continuer la reproduction de musique.
 - Par les touches [▲], [▼] du CPN ou les touches [VOL+], [VOL-] de la télécommande, vous pouvez régler le volume
 - En choisissant ◀ / ▶ et en appuyant sur la touche [▶], le titre de musique précédent ou le prochain titre sera reproduit
 - En choisissant ◀◀ / ▶▶ et en appuyant sur la touche [▶], vous activez la marche arrière ou l'avance dans le titre présent. Chaque fois que vous l'appuyez, la vitesse de de la recherche change [2X, 3X, 4X, 1X]
 - Pour stopper la reproduction, appuyez sur la touche [↺].

PASSER DES VIDEOS

S'il y a des fichiers de vidéo sur un module de mémoire, vous pouvez les reproduire sur le CPN.

1. Choisissez le module de mémoire correspondant (USB, SD/MMC/MS) dans le menu principal et appuyez sur la touche [▶] du CPN ou sur la touche **OK** de la télécommande.
2. Appuyez sur les touches [▲], [▼] du CPN ou sur les touches ▲, ▼ de la télécommande pour appeler le menu **Vidéo**. Appuyez sur la touche [▶] du CPN ou sur la touche **OK** de la télécommande pour valider votre choix. La liste de titres de vidéo sera affichée.
3. Utilisez les touches [▲], [▼] du CPN ou les touches ▲, ▼ de la télécommande pour choisir la vidéo souhaitée. Validez votre choix par la touche [▶] du CPN ou par la touche **OK** de la télécommande.



-
4. Appuyez sur la touche [OSD] de la télécommande

 5. Utilisez les touches [◀], [▶] du CPN ou les touches ◀, ▶ de la télécommande pour naviger dans le menu OSD
 - Choisissez ▶ ou || et appuyez sur la touche [▶] du CPN ou sur la touche **OK** de la télécommande pour interrompre ou continuer la reproduction
 - Par les touches [▲], [▼] du CPN ou les touches [VOL+], [VOL-] de la télécommande, vous pouvez régler le volume
 - En choisissant ◀ / ▶ et en appuyant sur la touche [▶], la vidéo précédente ou la prochaine vidéo sera reproduite
 - En choisissant ◀◀ / ▶▶ et en appuyant sur la touche [▶], vous activez la marche arrière ou l'avance dans le titre présent. Chaque fois que vous l'appuyez, la vitesse de la recherche change [2X, 3X, 4X, 1X]
 - Pour stopper la reproduction, appuyez sur la touche [↵].



DOSSIER DE FICHIERS

Dans les dossiers, vous voyez tous les fichiers et tous les sous-dossiers du module de mémoire choisi. En outre, vous avez la possibilité de copier des fichiers d'un module de mémoire à un autre. Vous pouvez également supprimer des fichiers d'un module de mémoire.

1. Choisissez un module de mémoire (USB, SD/MMC/MS) dans le menu principal et appuyez sur la touche [▶] du CPN ou **OK** de la télécommande.
2. Appuyez sur les touches [▲], [▼] du CPN ou sur les touches [▲], [▼] de la télécommande pour choisir le menu **Fichiers**. Validez votre choix en appuyant sur la touche [▶] du CPN ou sur la touche **OK** de la télécommande.
La liste de fichiers avec tous les dossiers et tous les fichiers sera affichée.
3. Utilisez les touches [▲], [▼] du CPN ou les touches ▲, ▼ de la télécommande pour naviger entre les dossiers et les dossiers.
 - Pour ouvrir un dossier, appuyez sur la touche [▶] du CPN ou sur la touche **OK** de la télécommande. Pour revenir au dossier supérieur, appuyez sur la touche [↶] du CPN ou de la télécommande. Pour reproduire un fichier, sélectionnez celui-ci et appuyez sur la touche [▶] du CPN ou sur la touche **OK** de la télécommande. Pour revenir à la liste de fichiers, appuyez sur la touche [↶].



Copier des fichiers

1. Sélectionnez un fichier à l'aide des touches [▲], [▼] du CPN ou des touches ▲, ▼ de la télécommande et appuyez sur la touche [▶] du CPN ou sur la touche ► de la télécommande. Une coche apparaîtra à côté du fichier. Pour choisir plusieurs fichiers, répétez ces démarches.
2. Appuyez sur la touche **OSD** de la télécommande. Les options **Copier** et **Supprimer** seront alors affichées sur l'écran.
3. Utilisez les touches [▲], [▼] du CPN ou les touches ▲, ▼ de la télécommande pour choisir l'option **Copier** et appuyez sur la touche [▶] du CPN ou sur la touche **OK** de la télécommande. Les autres modules de mémoires existants seront affichés sur l'écran.
4. Utilisez les touches [◀],[▶],[▲],[▼] du CPN ou sur les touches ▲, ▼, ◀, ▶ de la télécommande pour choisir le module de mémoire correspondant. Appuyez sur la touche [▶] du CPN ou sur la touche ► de la télécommande pour choisir le module de mémoire et le sous-dossier souhaités.
5. Appuyez sur la touche [▶] du CPN ou sur la touche **OK** de la télécommande pour copier le fichier.
6. Appuyez de nouveau sur la touche [▶] du CPN ou sur la touche **OK** de la télécommande pour valider le message « Prêt ».

Remarque :

- *Au cas où votre module souhaité n'apparaît pas sur la liste, il se peut que ce module soit verrouillé. Abrogez le verrouillage et essayez de nouveau de copier le fichier en question, s'il vous plaît.*

Supprimer des fichiers

1. Sélectionnez un fichier à l'aide des touches [▲], [▼] du CPN ou des touches ▲, ▼ de la télécommande et appuyez sur la touche [▶] du CPN ou sur la touche ► de la télécommande. Une coche apparaîtra à côté du fichier. Pour choisir plusieurs fichiers, répétez ces démarches.
2. Appuyez sur la touche **OSD** de la télécommande. Les options **Copier** et **Supprimer** seront alors affichées sur l'écran.
3. Utilisez les touches [▲], [▼] du CPN ou les touches ▲, ▼ de la télécommande pour choisir l'option **Supprimer** et appuyez sur la touche [▶] du CPN ou sur la touche **OK** de la télécommande.
4. Utilisez les touches [◀], [▶] du CPN ou les touches ◀, ▶ de la télécommande pour choisir **OUI** afin de supprimer les fichiers ou pour choisir **Non** afin de quitter le menu sans changement.
5. Appuyez sur la touche [▶] du CPN ou sur la touche **OK** de la télécommande pour supprimer les fichiers sélectionnés.
6. Appuyez de nouveau sur la touche [▶] du CPN ou sur la touche **OK** de la télécommande pour valider le message « Prêt ».

MENU SETUP

Vous pouvez choisir les paramètres de système du CPN.

1. Choisissez l'option de menu **SETUP** dans le menu principal et validez votre choix en appuyant sur la touche [▶] du CPN ou sur la touche **OK** de la télécommande. En appuyant sur la touche [**SETUP**] de la télécommande, vous accédez directement à ce menu.
2. Pour choisir un paramètre, appuyez sur les touches [▲], [▼] du CPN ou sur les touches ▲, ▼ de la télécommande et validez votre choix par la touche [▶] du CPN ou par la touche **OK** de la télécommande.
3. Pour changer un paramètre, validez votre choix par la touche [▶] du CPN ou par la touche **OK** de la télécommande. Pour accéder au prochain menu de choix supérieur, appuyez sur la touche [◀] du CPN ou sur la touche ◀ de la télécommande.
4. Pour quitter le menu, appuyez sur la touche [↵] du CPN ou de la télécommande.



	Paramètres	Description
Setup Photo	Durée d'affichage	Choisissez une durée pour l'affichage d'une image dans le diaporama. Possibilités de choix : 3 sec., 5 sec., 15 sec., 1 min., 15 min.
	Mode de photo	Choisissez si une image doit être affichée en plein écran ou dans ses dimensions originales par le paramètre Image Fit .
	Transition d'images	Choisissez entre une transition d'images accidentelle et successive.
	Informations d'image	Ici, les informations de l'image affichée en plein écran ou dans le diaporama sont affichées.
Setup Musique	Mode de répétition de musique	Off : Reproduit tous les titres de musique dans le dossier choisi On : Répète le titre de musique choisi Tous : Reproduit tous les titres de musique du module de mémoire choisi
Setup Vidéo	Mode de répétition de vidéo	Off : Reproduit toutes les vidéos dans le dossier choisi On : Répète la vidéo choisie Toutes : Reproduit toutes les vidéos du module de mémoire
Setup Heure/ Calendrier	Heure	Choisissez entre une heure numérique ou analogue
	Réglage de l'heure	Réglez l'heure.
	Format d'heure	Réglez le format de l'heure 12 heures (AM / PM) ou 24 heures
	Date	Réglez la date
	Format de date	Choisissez le mode d'affichage de votre calendrier. Par exemple JJ/MM/AAAA
Setup Alarme	Alarme 1	Réglez l'alarme, le ton d'alarme et l'horaire
	Alarme 2	Réglez l'alarme, le ton d'alarme et l'horaire

	Alarme 3	Réglez l'alarme, le ton d'alarme et l'horaire
	Alarme 4	Réglez l'alarme, le ton d'alarme et l'horaire
	Volume d'alarme	Réglez le volume d'alarme. Possibilités de choix : 1, 2, 3, 4, 5, 6
Setup général	Langue	Choisissez la langue souhaitée
	Clarté	Réglez la clarté de l'écran TFT. Possibilités de choix : -3, -2, -1, 0, 1, 2, 3
	Contraste	Réglez le contraste de l'écran TFT. Possibilités de choix : -3, -2, -1, 0, 1, 2, 3
	Saturation	Réglez la saturation de l'écran TFT. Possibilités de choix : -3, -2, -1, 0, 1, 2, 3
	Auto Run	Réglez le mode dans lequel votre CPN sera lancé après la mise en marche (Photo, Menu principal, Heure, Calendrier)
	Mise en marche	Activez la mise en marche automatique : Off / Une fois / Quotidiennement
	Mise hors marche	Activez la mise hors marche automatique : Off / Une fois / Quotidiennement
	Affichage de remarque	Choisissez une durée pour l'affichage de la remarque concernant les fonctions des touches dans le mode de diaporama et pour l'affichage du statut II (Pause) ou bien ► (Play) en bas. Possibilités de choix : 0 sec., 5 sec., 10 sec, 20 Sec.
	Configuration d'usine	La configuration d'usine de l'appareil sera rétablie.

Régler la date et l'heure

Régler l'heure du CPN d'Intenso :

1. Choisissez l'option de menu **SETUP** dans le menu principal.
2. Appuyez sur les touches [▲], [▼] du CPN ou sur les touches ▲, ▼ de la télécommande afin de choisir l'entrée **Heure**.
3. Appuyez sur les touches [◀], [▶] du CPN ou sur les touches ◀, ▶ de la télécommande afin de choisir l'élément précédent ou le prochain élément (heure, minute). Appuyez sur les touches [▲], [▼] du CPN ou sur les touches ▲, ▼ de la télécommande afin de choisir les valeurs souhaitées.
4. Pour valider votre choix, appuyez sur la touche [▶] à l'arrière du CPN ou sur la touche **OK** de la télécommande.

Régler la date du CPN d'Intenso :

1. Appuyez sur les touches [▲], [▼] du CPN ou sur les touches ▲, ▼ de la télécommande afin de choisir l'entrée **Date**.
2. Appuyez sur les touches [◀], [▶] du CPN ou sur les touches ◀, ▶ de la télécommande afin de choisir l'élément précédent ou le prochain élément (mois, jour, an). Appuyez sur les touches [▲], [▼] du CPN ou sur les touches ▲, ▼ de la télécommande afin de choisir les valeurs souhaitées.
3. Pour valider votre choix, appuyez sur la touche [▶] à l'arrière du CPN ou sur la touche **OK** de la télécommande.

Régler l'alarme

1. Choisissez l'option de menu **SETUP** dans le menu principal.
2. Appuyez sur les touches [▲], [▼] du CPN ou sur les touches ▲, ▼ de la télécommande pour choisir l'entrée **Setup Alarme** et validez votre choix en appuyant sur la touche [▶] du CPN ou sur la touche **OK** de la télécommande.
3. Appuyez sur les touches [▲], [▼] du CPN ou sur les touches ▲, ▼ de la télécommande pour choisir une alarme et validez votre choix en appuyant sur la touche [▶] du CPN ou sur la touche **OK** de la télécommande.
4. Appuyez sur les touches [◀], [▶] du CPN ou sur les touches ◀, ▶ de la télécommande pour choisir l'élément précédent ou le prochain élément (Heure, Minute, horaire, ton d'alarme). Appuyez sur la touche [▲], [▼] du CPN ou sur les touches ▲, ▼ de la télécommande pour choisir les valeurs souhaitées.
 - **Off** : Déactiver la fonction d'alarme.
 - **Quotidiennement** : L'alarme sera active tous les jours.
 - **Une fois** : L'alarme sera activée une fois.
5. Pour valider vos entrées, appuyez sur la touche [▶] du CPN ou sur la touche **OK** de la télécommande.

Remarque :

Vous avez la possibilité de définir 4 heures d'alarme et tons différents étant indépendants l'un de l'autre.

Activer la mise en marche et hors marche automatique

Vous avez la possibilité d'activer la mise en marche et hors marche automatique du CPN d'Intenso à une heure précise.

Remarque : Pour cette fonction, l'heure correcte doit être entrée au préalable.

1. Choisissez l'option de menu **SETUP** dans le menu principal.
2. Appuyez sur les touches [▲], [▼] du CPN ou sur les touches ▲, ▼ de la télécommande afin de choisir l'entrée **Mise en marche** ou **Mise hors marche**.
3. Appuyez sur les touches [◀], [▶] du CPN ou sur les touches ◀, ▶ de la télécommande afin de choisir l'élément précédent ou le prochain élément (heure, minute). Appuyez sur les touches [▲], [▼] du CPN ou sur les touches ▲, ▼ de la télécommande afin de choisir les valeurs souhaitée et régler l'horaire.
 - **Off :** Déactiver la mise en marche et hors marche automatique.
 - **Une fois :** Le CPN sera une fois mis en marche et/ou hors marche à l'heure choisie.
 - **Quotidiennement :** Le CPN sera quotidiennement mis en marche et/ou hors marche à l'heure choisie.
4. Pour valider vos entrées, appuyez sur la touche [▶] du CPN ou sur la touche **OK** de la télécommande.

Indication de l'heure

Dans le mode d'heure, la date actuelle, l'heure et un diaporama avec les images disponibles sont affichés sur l'écran.

1. Choisissez l'option de menu **Heure** dans le menu principal.
2. Pour quitter le mode d'heure, appuyez sur la touche [↩].

Remarques :

- *La date et l'heure ainsi que l'indication souhaitée ne peuvent être réglées que dans le menu **Setup Heure/Calendrier**.*

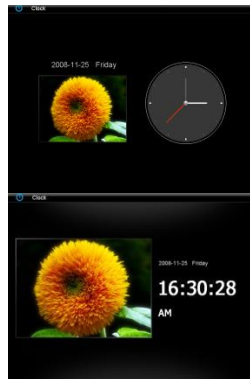

Indication du calendrier

Dans le mode de calendrier, la date, l'heure et un diaporama des images disponibles sont affichés.

1. Choisissez l'option de menu **Calendrier** dans le menu principal.
2. Pour quitter le mode de calendrier, appuyez sur la touche [↵].

Remarques :

- La date et l'heure ne peuvent être réglées que dans le menu **Setup Heure/Calendrier**.
- En appuyant sur les touches [◀], [▶] du CPN ou sur les touches ◀, ▶ de la télécommande, le calendrier affichera les mois précédents ou les prochains mois.
En appuyant sur les touches [▲], [▼] du CPN ou sur les touches ▲, ▼ de la télécommande, le calendrier affichera l'année précédente ou la prochaine année.



QUESTIONS FREQUEMMENT POSEES

Pourquoi la capacité d'une carte de mémoire est inférieure à la valeur indiquée sur l'emballage ?

L'indication de la capacité de mémoire d'un module de mémoire Flash doit être analogue à l'indication de capacité d'un disque dur et est soumis aux directives du SI (Système International d'Unités). Ce système n'est pas basé sur le système binaire dans lequel 1024 MB correspondent à 1 GB. Dans le standard SI, 1000 MB correspondent à 1 GB. A cause des ces calculs différents, il y a une différence entre les indications de capacité.

Pourquoi quelques images de ma carte de mémoire ne sont pas affichées par le CPN ?

Quelques modules de mémoire peu usités ne sont pas compatibles avec le CPN. Utilisez une carte compatible, s'il vous plaît. Prenez en considération que le cadre ne peut afficher que des photos au format « JPEG », s'il vous plaît.

Une carte de mémoire est engagée. Le CP ne peut pas la lire. Que puis-je faire ?

D'abord, vous vérifiez si la carte est compatible avec le CPN, s'il vous plaît.

Ensuite, vous vérifiez si la carte a été engagée correctement.

Prenez également en considération que le format « JPEG » est le seul à être supporté.

Prenez en compte : Quelques appareils photo numériques n'enregistrent pas les images au format « JPEG ». Dans ce cas, lisez le mode d'emploi de votre appareil photo, s'il vous plaît.

Pourquoi quelques images sont chargées plus rapidement que d'autres ?

Le chargement d'images avec une haute résolution dure longtemps. Pour diminuer la durée, utilisez des images avec une résolution plus basse, s'il vous plaît.

Remarque : *Le cadre photo numérique peut afficher des photos avec une résolution de 8000*8000 pixels au maximum.*

Pourquoi le logiciel n'est pas lancé bien que l'appareil soit alimenté en courant électrique et mis en marche ?

Il existe probablement une erreur de système. Lancez le logiciel de nouveau en coupant l'alimentation en courant électrique pour quelques secondes.

Pourquoi le menu principal n'est pas affiché sur l'écran ?

Vérifiez si le CPN est connecté correctement à une prise de courant et si le régulateur Power est poussé vers la position « On ».

Est-ce que je peux tourner les images sur l'écran ?

Oui. Pour cela, utilisez les touches [▲], [▼] du CPN ou les touches ▲, ▼ de la télécommande.

Prenez en compte : La prochaine fois, l'image tournée sera affiché comme avant.

Est-ce que je peux adapter les couleurs des images ?

Non. Tous les paramètres de couleurs sont faits avant la prise des photos. Par contre, vous pouvez adapter la clarté et le contraste de l'écran.

Quelle résolution est optimale pour l'affichage sur l'écran ?

Une résolution de 800*600 pixels est optimale pour ce CPN.

Pourquoi les fonctions « Mise en marche/hors marche automatique » ne marche pas bien que je les aie activées ?

Assurez que vous avez régler l'heure correctement. Si l'heure réglée est au passé, la fonction sera activée le lendemain pour la première fois. Ne poussez pas le régulateur Power à l'arrière du CPN vers la position « Off ». Choisissez juste le mode stand-by.

SPECIFICATIONS DU PRODUIT

Affichage	Écran TFT LCD digital Écran de 8 pouces (20.32cm diagonale visible de l'écran) Mode d'affichage : 4:3 Résolution : 800*600 pixels
Bloc d'alimentation	Input : 100~240V AC, 50/60Hz Output : 5V 2A DC
Slot USB	USB Host 2.0 Supporte modules de mémoire USB
Cartes de mémoire supportées	SD/SDHC™ (Secure Digital Card), MMC™ (MultiMedia Card), MS™ (Memory Stick)
Format d'image supporté	JPEG, résolution maximale : 8000*8000 pixels
Température de fonctionnement	0°C ~ +45°C
Dimensions	225.5*185*22 mm
Poids	~553 g
Accessoires	Télécommande (pile comprise), support, adaptateur secteur, guide de démarrage multilingue

SOIN ET ENTRETIEN

Soin

- Pour éviter des décharges électriques n'enlevez ni les vis ni le boîtier.
- N'utilisez pas cet appareil à proximité de l'eau. N'exposez pas l'appareil à la pluie ou à l'humidité. Ne posez pas des objets contenant de l'eau ou d'autres liquides à côté de l'appareil.
- N'installez pas ce cadre photo numérique à proximité de chauffages, de poêles ou d'autres appareils émettant de la chaleur.
- N'ouvrez pas le boîtier. N'essayez pas de réparer l'appareil. Il doit être réparé par des spécialistes.
- N'utilisez pas l'appareil à des endroits sablonneux.
- Mettez le connecteur adapteur du bloc d'alimentation complètement dans l'orifice du CPN. Ainsi, vous évitez des chargements électrostatiques.
- Connecter tous les raccordements correctement et sûrement.
- N'appuyez pas sur l'écran. Protégez l'écran d'une pénétration du soleil trop forte.
- Le cadre photo numérique ne peut lire que des formats compatibles.
- Des images peuvent être soumises au copyright. L'affichage sans licence peut désobéir aux droits copyright.
- Ne touchez pas le CPN avec des objets métalliques pendant le fonctionnement.
- Evitez l'utilisation sur des coussins, des canapés d'autres objets qui soutiennent une thermogénie, car l'appareil risque d'être surchauffé.
- N'enlevez pas de cartes de mémoire pendant la lecture. Sinon, il peut y avoir des bécotages de système ou des pertes de données.
- Ne mettez pas l'appareil hors marche pendant un diaporama.
- N'emballez pas l'appareil directement après une utilisation de longue durée. Assurez un refroidissement suffisant. Sinon, l'appareil risque d'être surchauffé.
- Pour garantir un meilleur service, il peut y avoir des changements dans le mode d'emploi.

Entretien de l'appareil

L'appareil doit être mis hors marche.

Ne mettez pas de liquide directement sur l'écran ou sur le boîtier.

Nettoyage de l'écran du boîtier et du cadre

Nettoyez le boîtier, le cadre et l'écran LCD prudemment avec un chiffon tendre, sans peluches et sans produits chimiques.

N'utilisez que des détergents qui sont destinés à l'écran LCD.

Mise en rebut de vieux appareils électro



Les appareils marqués avec ce symbole sont soumis à la directive européenne 2002/96/EC.

Tous les vieux appareils électro doivent être mis en rebut séparément du déchet domestique dans les poubelles prévues par l'État.

Avec la mise en rebut correcte de vieux appareils électro, vous évitez la pollution de l'environnement.

Manual de instrucciones

Intenso MEDIADIRECTOR

Índice

INTRODUCCIÓN.....	1
CARACTERÍSTICAS GENERALES DEL PRODUCTO	2
DESCRIPCIÓN GENERAL.....	3
MANDO A DISTANCIA	4
COLOCAR LAS PILAS EN EL MANDO A DISTANCIA.....	5
PRIMEROS PASOS	6
UTILIZACIÓN DE LAS TARJETAS DE MEMORIA.....	7
PRESENTACIÓN DE DIAPOSITIVAS.....	8
MENÚ PRINCIPAL	9
CONTEMPLAR FOTOS.....	10
Reproducir presentación de diapositivas.....	10
Mostrar una imagen / presentación de diapositivas	13
Cambiar el modo de visualización.....	14
Empleo del menú OSD	15
ESCUCHAR MÚSICA.....	17
REPRODUCCIÓN DE VÍDEOS	19
CARPETA NAVIGATION	21
Copiar archivos	22

Borrar archivos	23
Menú Setup	24
Programar fecha y hora	27
Programar alarma	28
Activar la conexión y desconexión automática.....	29
Mostrar reloj	30
Mostrar calendario	31
PREGUNTAS MÁS FRECUENTES	32
ESPECIFICACIONES SOBRE EL PRODUCTO.....	34
CUIDADO Y MANTENIMIENTO.....	35

INTRODUCCIÓN

Gracias por haber elegido el MARCO DE FOTOS DIGITAL (MD) de Intenso.

Antes de utilizar este producto le rogamos que lea con atención el manual de instrucciones y que tenga en cuenta las advertencias de seguridad. Le recomendamos que guarde estas instrucciones para poder responder de manera independiente a eventuales preguntas que se le presenten. El contenido de estas instrucciones está confeccionado de manera que usted pueda utilizar todas las funciones del MD de forma segura.

El MD le permite contemplar fotos digitales directamente desde la tarjeta de memoria de su cámara. Usted podrá mirar las fotos mediante la función de presentación de diapositivas disponible en el marco de fotos. El MD es compatible con los siguientes formatos de tarjetas: SD™ (Secure Digital), SDHC™ (Secure Digital High Capacity), MMC™ (Multimedia Card), MS™ (Memory Stick) y memoria USB.

No nos responsabilizamos por daños o pérdida de datos en caso de mal funcionamiento, uso indebido o reparación particular del aparato. Le rogamos que no desmonte las piezas del aparato y que no intente repararlo, ya que en ese caso la garantía se extinguiría. Se pueden producir cambios en el software, hardware o manual de instrucciones, de los que no podemos informar. Nos reservamos todos los derechos.

CARACTERÍSTICAS GENERALES DEL PRODUCTO

- Aspecto decorativo, buena calidad
- Presentación de fotos (JPEG) sin necesidad de ordenador
- Presentación automática de diapositivas con efecto de transición y definición individual de la duración de la visualización
- Reproducción de música MP3 / WMA con altavoces incorporados
- Presentación de diapositivas digitales con música de MP3 de fondo
- Reproducción de archivos de vídeo en formato MPEG-4 y M-JPEG
- Permite diferentes modos de reproducción de música y vídeo
- Función de calendario
- Función de alarma
- Función timer
- Compatible con tarjetas SD / SDHC / MMC y MS
- Enchufe para USB para conectar memorias USB
- 2 modos de manejo: 7 teclas en la parte posterior del MD, mando a distancia infrarrojo



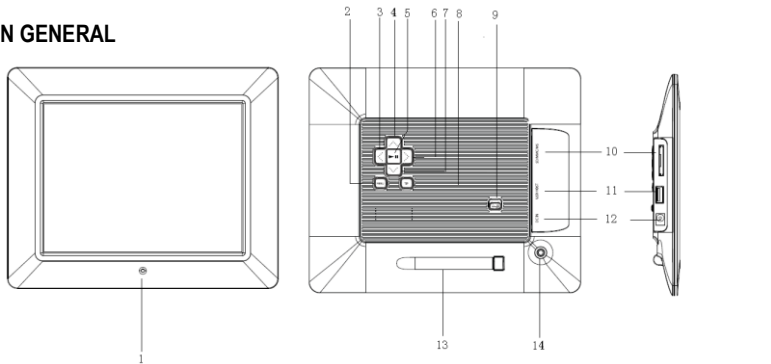









DESCRIPCIÓN GENERAL



- 1** Sensor infrarrojo
- 2** Tecla menú, abre el Menú OSD
- 3** Tecla derecha [↩]
- 4** Tecla arriba [↖]
- 5** Tecla Play/Pause [▶||]
- 6** Tecla izquierda [↪]
- 7** Tecla abajo [↘]

- 8** Tecla Stop [⏏]
- 9** Power encendido/apagado
- 10** Ranura p. tarjetas SD/MMC/MS
- 11** Ranura USB Host
- 12** Entrada DC 5V 1A
- 13** Soporte
- 14** Abertura con muesca para el pie de soporte

MANDO A DISTANCIA

 <p>1 2 3 4 5 6 7 8 9</p> <p>10 11 12 13 14 15 16 17 18</p> <p>DIGITAL PHOTO FRAME</p>	1		Power on/off (encendido/apagado)
	2		Mueve el cursor hacia arriba en el menú de selección
	3		Mueve el cursor hacia la izquierda en el menú de selección
	4	MENÚ	Abre el menú principal
	5		Mueve el cursor hacia abajo en el menú de selección
	6		Búsqueda retrospectiva durante la ejecución de archivos de MP3 o vídeo
	7		Zoom In Amplia una sección de la imagen
	8	4:3/16:9	Selecciona la visualización de la imagen: 4:3, 16:9
	9	VOL+	Aumenta el volumen
	10	SETUP	Abre el menú de configuración
	11	OK	Confirma la selección. Start/Pause de la presentación, de la reproducción de MP3 o vídeo
	12		Mueve el cursor hacia la derecha en el menú de selección.
	13	OSD	Visualización de la pantalla On-Screen (OSD) durante la presentación
	14		Salto atrás al menú anterior
	15		Búsqueda prospectiva durante la ejecución de archivos de MP3 o vídeo
	16		Inicia la presentación de diapositivas con música de fondo
	17		Start / Stop de la reproducción de música durante la presentación de diapositivas
	18	VOL-	Reduce el volumen

COLOCAR LAS PILAS EN EL MANDO A DISTANCIA

- Coloque el mando a distancia con las teclas hacia abajo.
- Oprima el resorte a la izquierda del compartimento para pilas hacia la derecha y al mismo tiempo tire del compartimento hacia afuera.
- Coloque una pila de litio CR2025 en el compartimento para pilas con el símbolo + hacia arriba.
- Deslice completamente de nuevo el compartimento para pilas en la carcasa del mando a distancia.

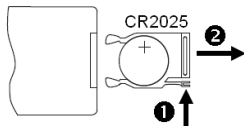

Tenga en cuenta: Le rogamos que al deshacerse de las pilas se asegure de que lo hace cumpliendo las disposiciones legales correspondientes.

PRIMEROS PASOS

- Fije el soporte al MARCO DE FOTOS DIGITAL (MD).
- Conecte la fuente de alimentación incluida al MD. Conecte el otro extremo de la fuente de alimentación al enchufe de corriente.

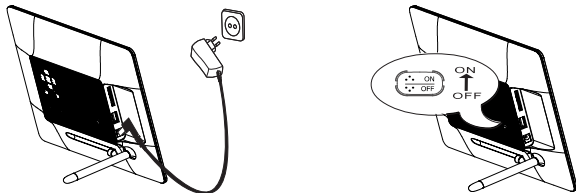

- Deslice el regulador del MD a la posición „ON“.
- Para ponerlo en funcionamiento por primera vez seleccione tras la primera conexión el **idioma** en la ventana que aparece mediante la tecla en la parte posterior o usando el mando a distancia. Confirme su selección con la tecla [▶] en la parte posterior o con la tecla **OK** del mando a distancia.

UTILIZACIÓN DE LAS TARJETAS DE MEMORIA

Introduzca las tarjetas SD / SDHC / MMC / MS con los contactos mirando hacia la pantalla en la ranura 3 en 1 para tarjetas. Conecte la memoria USB al MARCO DE FOTOS DIGITAL introduciendo la memoria en la ranura para USB (USB Host)

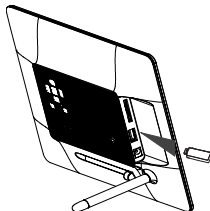
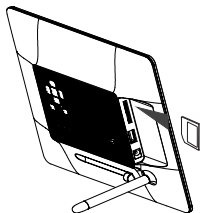

Advertencias:

- *No introduzca la tarjeta de memoria por la fuerza.*
- *El instrumento lector de tarjetas 3 en 1 solo puede leer una tarjeta al mismo tiempo. Le rogamos que conecte solo una tarjeta SD / SDHC / MMC o MS simultáneamente al marco de fotos.*
- *Para extraer la tarjeta del MARCO DE FOTOS DIGITAL sáquela con cuidado de la ranura para tarjetas. (Advertencia: las tarjetas SD y MMC poseen una muesca transversal en la tarjeta. Para facilitar su extracción de la ranura puede introducir una uña en dicha muesca)*

PRESENTACIÓN DE DIAPOSITIVAS

Al encender el aparato se accede directamente al menú principal.

Si ha conectado una tarjeta de memoria o una memoria USB al MD, la presentación comienza directamente al encender el aparato.



Pulse la tecla **[M]** en el MD o la tecla de **Menú** en el mando a distancia, y a continuación las teclas **[▲],[▼]** en el MD o las teclas **▲ , ▼** en el mando a distancia, para acceder al soporte de memoria conectado, a la configuración, al reloj o al calendario.

Advertencias:

- *Si se ha conectado un soporte de memoria al MD, la reproducción se inicia automáticamente al encender el aparato.*
- *Si se han conectado varios soportes de memoria al marco de fotos, al encenderse el MD, éste lee primero las imágenes de la tarjeta SD / SDHC / MMC o MS.*

MENÚ PRINCIPAL

En el menú principal es posible seleccionar entre los soportes de memoria conectados, el reloj, el calendario y la configuración.

1. Pulse la tecla **[M]** en el MD o la tecla **MENU** en el mando a distancia para abrir el menú principal.

Menú	Descripción
USB	Aparece cuando se conecta un medio USB.
SD/MMC/MS	Aparece cuando se conecta una tarjeta SD, MS o MMC.
Reloj	Muestra la hora
Calendario	Muestra el calendario
Configuración	Menú para realizar ajustes individuales.



2. Pulse las teclas **[^],[v]** en el MD o las teclas **▲,▼** en el mando a distancia para seleccionar un soporte de memoria o un menú.
3. Confirme la selección pulsando la tecla **[▶]** en el MD o la tecla **OK** en el mando a distancia.

CONTEMPLAR FOTOS

Reproducir presentación de diapositivas

Puede utilizar la tecla [⏪] del mando a distancia en cada menú para iniciar una presentación, que comienza cada vez con la primera foto. Para detener la presentación y para visualizar una sola foto pulse la tecla [▶] en el MD o la tecla **OK** en el mando a distancia. Pulsando nuevamente la tecla [▶] en el MD o la tecla **OK** en el mando a distancia, la presentación prosigue.

- Pulse la tecla [↩] en el mando a distancia o la tecla [↶] en el **MD** para abandonar la presentación y acceder al menú de vista previa de imágenes.
- Pulse la tecla **MENÚ** en el mando a distancia o en el MD para abandonar la presentación y acceder al menú principal.

Advertencias:

- *En caso de que durante la presentación se introduzca otro soporte de memoria, la presentación salta automáticamente a la primera imagen de la nueva memoria y comienza la presentación desde dicha imagen.*
- *En caso de que estén conectados una tarjeta SD/SDHC/MMC/MS y un medio USB al MD en la presentación se reproducen continuamente solo aquellas imágenes del medio seleccionado. Cada uno de los soportes de memoria no se reproduce automáticamente uno tras otro en la presentación.*

Menú de visualización previa de imágenes/ Selección de archivos

Menú de visualización previa de imágenes

Las imágenes del soporte de memoria seleccionado se representan en imágenes en miniatura. Se pueden mostrar hasta 15 imágenes simultáneamente.

1. Seleccione un soporte de memoria en el menú principal (USB, SD/MMC/MS) y pulse la tecla **[▶]** en el MD o la tecla **OK** en el mando a distancia.
2. Seleccione el icono **Foto** con las teclas **[▲],[▼]** en el MD o pulse las teclas **▲ ,▼** en el mando a distancia y confirme con la tecla **[▶]** en el MD o la tecla **OK**-en el mando a distancia.
3. Para navegar por las imágenes en miniatura utilice las teclas **[<],[>],[▲],[▼]** en el MD o las teclas **▲, ▼, ◀, ▶** en el mando a distancia. Para acceder directamente a la siguiente página de visualización previa utilice las teclas **◀◀** o **▶▶** en el mando a distancia.



Advertencias:

- *Durante una presentación de diapositivas o la visualización individual de imágenes, puede acceder también directamente al menú de visualización previa de imágenes, pulsando la tecla **[↶]** en el mando a distancia o en el MD, si inició la presentación desde la carpeta Foto. Si inició la presentación desde un archivo, accederá así a la carpeta desde donde inició la presentación.*

Seleccionar imágenes de los archivos

Menú de visualización previa de archivos

Los archivos e imágenes del soporte de memoria seleccionado serán mostrados con su nombre. Si las imágenes se encuentran en un subdirectorio, éste se puede seleccionar directamente.

1. Seleccione en el menú principal el soporte de memoria (USB, SD/MMC/MS) y pulse la tecla [▶] en el MD o la tecla OK en el mando a distancia.
2. Seleccione el icono Archivo con las teclas [▲],[▼] en el MD o con las teclas ▲,▼ en el mando a distancia y confirme con la tecla [▶] en el MD o con la tecla OK en el mando a distancia.
3. Para navegar entre los archivos, utilice las teclas [▲],[▼] en el MD o las teclas ▲,▼ en el mando a distancia, y confirme con la tecla [▶] en el MD o con la tecla OK en el mando a distancia.

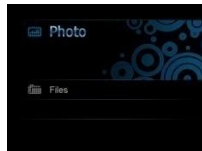

Advertencias:

- Pulsando la tecla [↵] en el mando a distancia o en el MD durante una presentación de diapositivas o la visualización individual de imágenes, accederá al último directorio seleccionado.

Mostrar una imagen / presentación de diapositivas

Usted puede seleccionar una única imagen.

1. Seleccione una imagen del menú de visualización previa de imágenes y pulse la tecla [▶] en el MD o la tecla **OK** en el mando a distancia. La imagen se mostrará entonces a pantalla completa. Aparecerá entonces el símbolo **II** en la esquina superior izquierda de la pantalla. Pulse nuevamente la tecla [▶] en el MD o la tecla **OK** en el mando a distancia y se iniciará la presentación.
 - Para visualizar la foto anterior o siguiente pulse las teclas [◀], [▶] en el MD o las teclas ◀, ▶ en el mando a distancia.
 - Para aumentar el tamaño de la imagen mostrada pulse repetidamente la tecla 🔍 en el mando a distancia. Al visualizar una imagen ampliada, es posible variar la sección de la imagen mostrada pulsando las teclas [◀], [▶], [▲], [▼] en el MD o las teclas ▲, ▼, ◀, ▶ en el mando a distancia.
2. Para regresar al menú de visualización previa de imágenes pulse la tecla [↩].
3. Pulse la tecla [▶] en el MD o la tecla **OK** en el mando a distancia para comenzar la presentación, empezando por la foto seleccionada.

Advertencias:

- *Si inicia la reproducción de imágenes individuales desde una carpeta de archivos, en la presentación de diapositivas se mostrarán continuamente solo las imágenes de esta carpeta.*

Cambiar el modo de visualización

Durante la contemplación de una imagen o durante la presentación es posible cambiar el modo de visualización pulsando varias veces la tecla **[4:3/16:9]** en el mando a distancia.

- **4:3:** seleccionando esta opción, una imagen grabada en 16:9 o en un formato más grande se extiende y se muestra a pantalla completa.
- **16:9:** seleccionando esta opción, una imagen grabada en 16:9 o en un formato más grande se muestra en formato original con franjas negras en los bordes superior e inferior.

Advertencias:

- *Una foto que haya sido grabada en formato 4:3 solo puede ser mostrada en dicho formato.*
- *Esta función no se activa con las fotos cuya definición sea inferior a 800 x 600 Pixel.*



Empleo del menú OSD

Usted puede usar el menú OSD para llevar a cabo las siguientes acciones.

1. Pulse la tecla **[OSD]** en el mando a distancia o la tecla **[M]** en el MD mientras contempla una imagen o una presentación. El menú OSD aparece en el display y la presentación se detiene.



2. Pulse las teclas **[◀], [▶]** en el MD o las teclas **◀, ▶** en el mando a distancia para navegar entre las funciones.
 - Para detener o proseguir con la presentación seleccione el símbolo **▶** y pulse la tecla **[▶]** en el MD o la tecla **OK** en el mando a distancia. El símbolo **▶** (Play) en el menú OSD será sustituido por el símbolo **||** (Pause).
 - Mediante la selección del símbolo **[🎵]** y pulsando **[▶]** en el MD o de **OK** en el mando a distancia, se inicia la reproducción de música. Con las teclas **[▲],[▼]** en el MD o con las teclas **▲, ▼** en el mando a distancia puede regular los altavoces.
 - Para ampliar la foto seleccione el símbolo **🔍** y pulse la tecla **[▶]** en el MD o la tecla **OK** en el mando a distancia. Al visualizar una imagen ampliada, es posible variar la sección de la imagen mostrada pulsando las teclas **[◀], [▶], [▲], [▼]** en el MD o las teclas **▲, ▼, ◀, ▶** en el mando a distancia.

-
- Para girar la foto 90 grados en el sentido de las agujas del reloj seleccione el símbolo  y pulse la tecla [▶] en el MD o la tecla **OK** en el mando a distancia.
 - Seleccionando el símbolo [] y pulsando [▶] en el MD u **OK** en el mando a distancia, se inicia la presentación con música de fondo desde la primera foto y a partir del primer título de canción.
 - Seleccionando [] y pulsando [▶] en el MD u **OK** en el mando a distancia, el MD da un salto atrás en la presentación.

ESCUCHAR MÚSICA

Si hay archivos de MP3 / WMA en el soporte de memoria, puede reproducirlos en el MD.

1. Seleccione en el menú principal el soporte de memoria correspondiente (USB, SD/MMC) y pulse la tecla **[▶]** en el MD o la tecla **OK** en el mando a distancia.
2. Pulse las teclas **[▲]**, **[▼]** en el MD o las teclas **▲**, **▼** en el mando a distancia para acceder al menú **Música**. Pulse la tecla **[▶]** en el MD o la tecla **OK** en el mando a distancia para confirmar su selección. Aparece la lista con los títulos de canciones.
3. Utilice las teclas **[▲]**, **[▼]** en el MD o las teclas **▲**, **▼** en el mando a distancia para seleccionar la canción deseada y confirme su selección en el MD con la tecla **[▶]** o con la tecla **OK** en el mando a distancia.

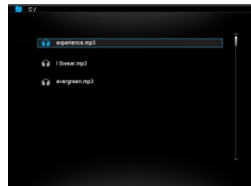



4. Utilice las teclas [◀], [▶] en el MD o las teclas ◀, ▶ en el mando a distancia, para navegar por el menú OSD.

- Seleccione ▶ o || y pulse la tecla [▶] para interrumpir la reproducción de música o proseguir con ella.
- Con las teclas [▲], [▼] en el MD y las teclas [VOL+] o [VOL-] en el mando a distancia, puede regular el volumen.
- Si selecciona ◀ / ▶ y pulsa la tecla [▶], el MD salta al título anterior o al siguiente, respectivamente.
- Si selecciona ◀◀ / ▶▶ y pulsa la tecla [▶], se activa la reproducción regresiva o progresiva en el título actual. Cada vez que pulse, se modifica la velocidad de la búsqueda [2X, 3X, 4X, 1X]
- Para concluir la reproducción, pulse la tecla [↵].

REPRODUCCIÓN DE VÍDEOS

Si hay archivos de vídeo en el soporte de memoria, puede reproducirlos en el MD.

1. Seleccione en el menú principal el soporte de memoria correspondiente (USB, SD/MMC) y pulse la tecla [▶] en el MD o la tecla **OK** en el mando a distancia.
2. Pulse las teclas [▲], [▼] en el MD o las teclas ▲, ▼ en el mando a distancia, para acceder al menú **Video**. Pulse la tecla [▶] en el MD o la tecla **OK** en el mando a distancia, para confirmar su selección. Aparece una lista con los títulos de vídeos.
3. Utilice las teclas [▲], [▼] en el MD o las teclas ▲, ▼ en el mando a distancia para seleccionar el vídeo deseado y confirme su selección con la tecla [▶] en el MD o con la tecla **OK** en el mando a distancia.
4. Pulse la tecla [**OSD**] en el mando a distancia

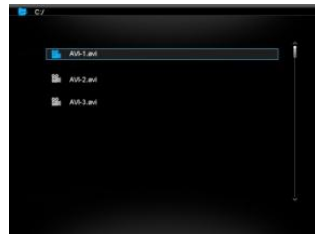

5. Utilice las teclas [◀], [▶] en el MD o las teclas ◀, ▶ en el mando a distancia, para navegar por el menú OSD
- Seleccione ▶ o || y pulse la tecla [▶] en el MD o la tecla **OK** en el mando a distancia, para interrumpir la reproducción de vídeo o para proseguir con ella.
 - Con las teclas [▲], [▼] en el MD y con las teclas [VOL+] o [VOL-] en el mando a distancia, puede regular el volumen.
 - Si selecciona ◀ / ▶ y pulsa la tecla [▶], el MD salta al vídeo anterior o al siguiente, respectivamente.
 - Si selecciona ◀ / ▶ y pulsa la tecla [▶], se activa la reproducción regresiva o progresiva en el vídeo actual. Cada vez que pulse, se modifica la velocidad de la búsqueda [2X, 3X, 4X, 1X]
 - Para concluir la reproducción, pulse la tecla [↵].



CARPETA NAVIGATION

En la carpeta archivos puede ver todas las carpetas y archivos existentes en el soporte de memoria seleccionado. También puede copiar archivos de un soporte de memoria a otro. Asimismo puede borrar archivos existentes en un soporte de memoria.

1. Seleccione en el menú principal un soporte de memoria (USB, SD/MMC) y pulse la tecla [▶] en el MD o la tecla OK en el mando a distancia.
2. Pulse las teclas [▲], [▼] en el MD o las teclas [▲], [▼] en el mando a distancia para seleccionar el menú archivos. Confirme su elección pulsando la tecla [▶] en el MD o la tecla OK en el mando a distancia. Aparece la lista de archivos con todas las carpetas y archivos.
3. Utilice las teclas [▲], [▼] en el MD o las teclas ▲ y ▼ en el mando a distancia para navegar por los archivos y carpetas.
 - Para abrir una carpeta pulse la tecla [▶] en el MD o la tecla **OK** en el mando a distancia. Para volver a la carpeta inmediatamente superior, pulse la tecla [↶] en el MD o en el mando a distancia. Para reproducir un archivo, márkuelo y pulse la tecla [▶] en el MD o la tecla **OK** en el mando a distancia. Para volver a la lista de archivos, pulse la tecla [↶].

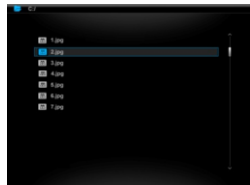

Copiar archivos

1. Marque un archivo con las teclas [▲], [▼] en el MD o las teclas ▲, ▼ en el mando a distancia y pulse la tecla [▶] en el MD o ► en el mando a distancia. El símbolo de visto  aparece junto al archivo. Para seleccionar varios archivos, repita estos pasos.
2. Pulse la tecla OSD en el mando a distancia. En la pantalla aparecen las opciones copiar y borrar.
3. Utilice las teclas [▲], [▼] en el MD o las teclas ▲, ▼ en el mando a distancia para seleccionar copiar y pulse la tecla [▶] en el MD o la tecla OK en el mando a distancia. En la pantalla aparecen todos los soportes de memoria disponibles.
4. Utilice las teclas [◀],[▶],[▲],[▼] en el MD o las teclas ▲, ▼, ◀, ▶ en el mando a distancia para seleccionar el soporte de memoria deseado y pulse la tecla [▶] en el MD o la tecla ► en el mando a distancia, para seleccionar el soporte de memoria y el subdirectorio deseado.
5. Pulse la tecla [▶] en el MD o la tecla OK en el mando a distancia para iniciar la copia.
6. Pulse de nuevo la tecla [▶] en el MD o la tecla OK en el mando a distancia para confirmar la finalización de la copia.

Advertencias:

En el caso de que el soporte de memoria deseado no figure en la lista, puede deberse a que se trate de un medio protegido contra la escritura. Desactive la protección de copia e intente copiar de nuevo.

Borrar archivos

1. Marque un archivo con las teclas [▲], [▼] en el MD o las teclas ▲, ▼ en el mando a distancia y pulse la tecla [▶] en el MD o la tecla ► en el mando a distancia. El símbolo de visto  aparece junto al archivo. Para seleccionar varios archivos, repita estos pasos.
2. Pulse la tecla OSD en el mando a distancia. En la pantalla aparecen las opciones copiar y borrar.
3. Utilice las teclas [▲], [▼] en el MD o las teclas ▲, ▼ en el mando a distancia, para seleccionar borrar, y pulse la tecla [▶] en el MD o la tecla OK en el mando a distancia.
4. Utilice las teclas [◀], [▶] en el MD o las teclas ◀, ▶ en el mando a distancia, para seleccionar SÍ y borrar el archivo, o NO, para abandonar el menú sin realizar cambios.
5. Pulse la tecla [▶] en el MD o la tecla OK en el mando a distancia, para borrar el archivo seleccionado.
6. Pulse de nuevo la tecla [▶] en el MD o la tecla **OK** en el mando a distancia para confirmar la finalización del proceso de borrar.

Menú Setup

Usted puede ajustar la configuración del sistema del MARCO DE FOTOS DIGITAL (MD) de modo individual.

1. Seleccione en el menú principal el punto **SETUP** y confirme su elección con la tecla **[▶]** en el MD o la tecla **OK** en el mando a distancia. De la misma forma, usted puede acceder directamente a ese menú pulsando la tecla **[SETUP]** en el mando a distancia.
2. Para seleccionar un determinado ajuste pulse las teclas **[▲]**, **[▼]** en el MD o las teclas **▲**, **▼** en el mando a distancia, y confirme su selección con la tecla **[▶]** en el MD o la tecla **OK** en el mando a distancia.
3. Para modificar la correspondiente configuración, confirme su selección con la tecla **[▶]** en el MD o con la tecla **OK** en el mando a distancia. Para acceder al menú inmediatamente superior, utilice la tecla **[◀]**, en el MD o, como alternativa, la tecla **◀** en el mando a distancia.
4. Para abandonar el menú pulse la tecla **[↶]** en el MD o la tecla **[↷]** en el mando a distancia.



	Opciones de configuración	Descripción
Configuración de fotos	Tiempo de exposición	Seleccione por cuánto tiempo se ha de mostrar una imagen durante la presentación. Opciones de configuración: 3 seg., 5 seg., 15 seg, 1 min., 15 min.
	Modo de fotos	Seleccione, si una imagen debe presentarse en el modo de pantalla completa o en su tamaño real, con la opción de configuración Foto Fit .
	Transición de imágenes	Elija entre transición de imágenes aleatoria o continuada.
	Información de imágenes	En el modo de pantalla completa y de presentación de diapositivas aparece la fecha en que fue tomada la foto.
Configuración de la música	Modo de rep. de música	Rep. Apagado: Reproduce todas las piezas musicales en el directorio seleccionado
		Rep. Encendido: Repite la pieza de música seleccionada
		Rep. todos: Reproduce todas las piezas de música en el soporte de memoria seleccionado
Configuración del video	Modo de rep. de video	Rep. Apagado: Reproduce todos los videos en el directorio seleccionado
		Rep. Encendido: Repite el video seleccionado
		Rep. todos: Reproduce todos los videos en el soporte de memoria seleccionado
Configuración del reloj / calendario	Reloj	Seleccione reloj digital o analógico
	Configuración de la hora	Configura la hora.
	Formato de la hora	Configura el formato del reloj 12 horas (AM / PM) o 24 horas
	Fecha	Configura de la fecha

	Formato de fecha	Seleccione la forma de visualización de su calendario, p. ej.: dd/mm/aaa
Configuración de la alarma	Alarma 1	Regula la alarma, tono de alarma y horario
	Alarma 2	Regula la alarma, tono de alarma y horario
	Alarma 3	Regula la alarma, tono de alarma y horario
	Alarma 4	Regula la alarma, tono de alarma y horario
	Volumen de alarma	Regula el volumen de alarma. Posibilidades de configuración: 1,2,3,4,5,6
Configuración Gnral.	Idioma	Seleccione el idioma deseado
	Brillo	Ajusta el brillo del display TFT. Opciones de configuración: -3, -2, -1, 0, 1, 2, 3.
	Contraste	Ajusta el contraste del display TFT. Opciones de configuración: -3, -2, -1, 0, 1, 2, 3.
	Saturación de color	Ajusta la saturación de color del display TFT Opciones de configuración: -3, -2, -1, 0, 1, 2, 3.
	Auto Run	Seleccione aquí el modo, en el que su marco de fotos debe iniciarse tras el encendido. (Foto, menú principal, reloj, calendario)
	Conexión automática	Activa la conexión automática. Desactivar / una vez / diario
	Desconexión automática	Activa la desconexión automática. Desactivar / una vez / diario
	Tiempo de visualización del símbolo	Seleccione cuánto tiempo debe aparecer en la pantalla el símbolo de las funciones de las teclas en el modo de presentación, así como el estado II (Pause) o ► (Play). Opciones de configuración: 0 seg., 5 seg., 10 seg., 20 seg.
	Configuración de fábrica	El aparato regresa a su configuración de fábrica.

Programar fecha y hora

Ajuste la hora en el MD Intenso:

1. Seleccione en el menú principal el punto **SETUP**.
2. Pulse las teclas [**▲**], [**▼**] en el MD o las teclas **▲**, **▼** en el mando a distancia para seleccionar la **configuración de la hora**.
3. Pulse las teclas [**◀**], [**▶**] en el MD o las teclas **◀**, **▶** en el mando a distancia para seleccionar el elemento siguiente o precedente (hora, minuto). Pulse las teclas [**▲**], [**▼**] en el MD o las teclas **▲**, **▼** en el mando a distancia para ajustar los valores deseados.
4. Para confirmar su entrada pulse la tecla [**▶**] en la parte posterior del MD o la tecla **OK** en el mando a distancia.

Ajuste la fecha en el MD Intenso:

1. Pulse las teclas [**▲**], [**▼**] en el MD o las teclas **▲**, **▼** en el mando a distancia para seleccionar la entrada **fecha**.
2. Pulse las teclas [**◀**], [**▶**] en el MD o las teclas **◀**, **▶** en el mando a distancia para seleccionar el elemento siguiente o precedente (mes, día, año). Pulse las teclas [**▲**], [**▼**] en el MD o las teclas **▲**, **▼** en el mando a distancia para ajustar los valores deseados.
3. Para confirmar su entrada pulse la tecla [**▶**] en la parte posterior del MD o la tecla **OK** en el mando a distancia.

Programar alarma

1. Seleccione en el menú principal el punto **SETUP**.
2. Pulse las teclas [▲], [▼] en el MD o las teclas ▲, ▼ en el mando a distancia, para seleccionar la función de **Setup de la alarma**, y confirme la selección pulsando la tecla [▶] en el MD o la tecla **OK** en el mando a distancia.
3. Pulse las teclas [▲], [▼] en el MD o las teclas ▲, ▼ en el mando a distancia, para seleccionar una alarma, y confirme la selección pulsando la tecla [▶] en el MD o la tecla **OK** en el mando a distancia.
4. Pulse las teclas [◀], [▶] en el MD o las teclas ◀, ▶ en el mando a distancia, para seleccionar el elemento siguiente o precedente (hora, minuto, horario, tono de alarma). Pulse las teclas [▲], [▼] en el MD o las teclas ▲, ▼ en el mando a distancia, para ajustar los valores deseados.
 - **Desactivar:** Desactivar la función de alarma.
 - **Diario:** La alarma permanece activada cada día.
 - **Una vez:** La alarma solo se activa una vez.
5. Para confirmar su entrada pulse la tecla [▶] en el MD o la tecla **OK** en el mando a distancia.

Advertencia:

Puede elegir entre 4 horarios y tonos de alarmas diferentes, independientes de sí mismos.

Activar la conexión y desconexión automática

Usted puede hacer que el MARCO DE FOTOS DIGITAL de Intenso se conecte y desconecte automáticamente a una hora determinada.

Advertencia: Para esta función es preciso haber introducido previamente la hora correcta.

1. Seleccione en el menú principal el punto **SETUP**, y, a continuación, **SETUP Gnral**.
2. Pulse las teclas [**▲**], [**▼**] en el MD o las teclas **▲**, **▼** en el mando a distancia para seleccionar los puntos **conectar** o **desconectar**.
3. Pulse las teclas [**◀**], [**▶**] en el MD o las teclas **◀**, **▶** en el mando a distancia para seleccionar el elemento siguiente o precedente (hora, minuto). Pulse las teclas [**▲**], [**▼**] en el MD o las teclas **▲**, **▼** en el mando a distancia para ajustar los valores y el horario deseados.
 - **Apagado:** desactivar conexión y desconexión.
 - **Una vez:** El MARCO DE FOTOS DIGITAL se enciende y/o se apaga a la hora establecida, una sola vez.
 - **Diario:** El MARCO DE FOTOS DIGITAL se enciende y/o se apaga diariamente a la hora establecida.
4. Para confirmar su entrada pulse la tecla [**▶**] en la parte posterior del MD o la tecla **OK** en el mando a distancia.

Mostrar reloj

En el modo reloj se muestra la fecha actual, la hora actual y al fondo una presentación con las imágenes disponibles.

1. Seleccione en el menú principal el punto **reloj**.
2. Para abandonar el modo reloj, pulse la tecla [↵].

Advertencia:

*Fecha, hora y presentación, solo pueden ser configuradas en el menú **Setup reloj/ calendario**.*

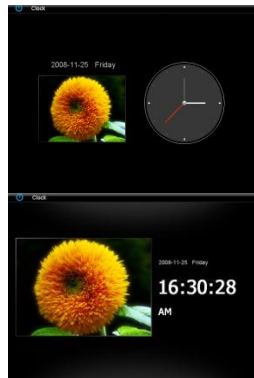

Mostrar calendario

En el modo calendario se muestra la fecha actual, la hora actual y al fondo una presentación con las imágenes disponibles

1. Seleccione en el menú principal el punto **calendario**.
2. Para abandonar el modo calendario pulse la tecla [↵].

Advertencia:

- *Fecha y hora solo pueden ser configuradas en el menú **Setup reloj/calendario**.*
- *Pulsando las teclas [◀], [▶] en el MD o las teclas ◀, ▶ en el mando a distancia se puede saltar de un mes a otro hacia adelante o hacia atrás.*
- *Pulsando las teclas [▲], [▼] en el MD o las teclas ▲, ▼ en el mando a distancia se puede saltar de un año a otro hacia adelante o hacia atrás.*



PREGUNTAS MÁS FRECUENTES

¿Por qué es inferior la capacidad real de una tarjeta de memoria que la que aparece en su embalaje?

La información de la capacidad de memoria de un soporte de memoria flash se ofrece de la misma manera que la información de la capacidad de un disco duro y ello está sujeto a la directiva del SI (International System of Units). Este sistema no utiliza el sistema binario de medida, según el cual 1024 MB se calculan como 1 GB. El estándar SI mide en potencias de 1000, según lo cual, por ejemplo 1000 Megabyte equivalen a 1 Gigabyte. Debido a estas diferencias de cálculo se producen tales diferencias en cuanto a la información dada sobre la capacidad.

¿Por qué el MD no muestra algunas imágenes de mi tarjeta de memoria?

Algunos soportes de memoria no muy generalizados no son compatibles con el MD. Le rogamos que utilice una tarjeta compatible. No olvide que este marco de fotos solo puede reproducir imágenes en formato de archivo "JPEG".

He introducido una tarjeta de memoria. No obstante, el MD no puede leerla. ¿Qué puedo hacer?

En primer lugar, compruebe que esa tarjeta es compatible con el MARCO DE FOTOS DIGITAL de Intenso.

A continuación, asegúrese de que la tarjeta haya sido introducida en la ranura para tarjetas del modo correcto. Tenga también en cuenta que solo se pueden reproducir imágenes en formato de archivo "JPEG".

Tenga en consideración: algunas cámaras digitales no graban las imágenes en el formato estándar JPEG. En este caso consulte las instrucciones de uso de su cámara.

¿Por qué algunas imágenes se cargan antes que otras?

Imágenes con una alta resolución necesitan más tiempo para ser visualizadas. Para acelerar la velocidad de visualización utilice fotos con una resolución más baja.

Advertencia: El marco de fotos soporta una resolución de hasta 8000*8000 píxel.

¿Por qué no se inicia el software a pesar de que existe suministro de corriente y la potencia está “on”?

Probablemente se haya producido un error en el sistema. Reinicie el software cortando durante un par de segundos el suministro de energía.

¿Por qué no se muestra el menú principal en el display?

Compruebe si el MD está correctamente conectado a un enchufe y si el interruptor de potencia se encuentra en “on”.

¿Puedo hacer rotar imágenes en el display?

Sí, utilice el Menú OSD. **Pulse la tecla [OSD] en el mando a distancia o la tecla [M] en el MD mientras mira imágenes o una presentación de diapositivas.** El menú OSD aparece en la pantalla.

Tenga en consideración: La imagen rotada se mostrará otra vez en su aspecto original en una posterior visualización.

¿Puedo ajustar los colores de la imagen?

No. Las configuraciones de color se efectúan durante la grabación de la foto. Es posible, no obstante, ajustar el brillo y el contraste del display.

¿Qué resolución deben de tener las imágenes para que se representen de forma óptima?

La mejor resolución para este DN es 800 * 600 Píxel.

¿Por qué no funcionan las funciones conexión y desconexión automáticas a pesar de haberlas activado?

Asegúrese de que ha configurado correctamente la hora. Si la hora programada está en el pasado la función se activará por primera vez al día siguiente.

No deslice el interruptor que se encuentra en la parte posterior del MD a la posición de POWER OFF. Simplemente traslade el MD al modo standby.

ESPECIFICACIONES SOBRE EL PRODUCTO

Visualización	LCD TFT digital Tamaño display: 8 pulgadas (20,32 cm Diagonal de pantalla visible) Modo de visualización: 4:3 Resolución: 800*600 Pixel
Fuente de alimentación	Input: 100~240V AC, 50/60Hz Output: 5V 2A DC
Puerto USB	USB Host 2.0 Soporta memorias USB
Tarjetas de memoria aceptadas	SD/SDHC™ (Secure Digital Card), MMC™ (MultiMedia Card), MS™ (Memory Stick)
Formato de imagen aceptado	JPEG, resolución máxima:8000*8000 pixels
Temperatura de funcionamiento	0°C ~ + 45°C
Medidas	225,5*185*22 mm
Peso	~ 553 gr
Accesorios	Mando a distancia (incl. pila), soporte, fuente de alimentación, guía rápida multilingüe

CUIDADO Y MANTENIMIENTO

Cuidado

- Para evitar el riesgo de descarga eléctrica no retire ni los tornillos ni la carcasa.
- No utilice este aparato cerca del agua. No ponga en contacto al aparato ni con lluvia ni con humedad. No coloque cerca del aparato ningún objeto que almacene agua o cualquier otro tipo de líquido.
- No instale este marco de fotos cerca de calefacciones, hornos o cualquier otro aparato que desprenda calor.
- No abra la carcasa. No intente reparar el aparato usted mismo. Déjelo en manos de personal cualificado.
- Evite su uso en lugares arenosos.
- Introduzca completamente el enchufe de conexión de la fuente de alimentación en la abertura del MD prevista. Solo de esta forma se puede evitar la carga electrostática.
- Conecte de manera correcta y segura todas las conexiones.
- No presione el display. Proteja al display de la radiación solar directa.
- El marco de fotos reproduce solo formatos de archivo compatibles.
- Las imágenes pueden estar protegidas por derecho a terceros. La reproducción sin licencia puede violar los derechos de copyright.
- No ponga en contacto el MD con objetos metálicos mientras se encuentra operativo
- Evite su uso sobre cojines, sofás u otros objetos de salón que favorezcan el desarrollo de calor, puesto que existe riesgo de sobrecalentamiento.
- No retire la tarjeta de memoria mientras se está produciendo su lectura. De otro modo podría producirse la caída del sistema o la pérdida de datos.
- No apague el aparato mientras se está llevando a cabo la presentación.
- No empaquete el aparato justo después de un uso prolongado. Asegúrese de que se enfríe lo suficiente. En caso contrario existe el riesgo de sobrecalentamiento.
- Para garantizar un mejor servicio pueden producirse cambios en el manual de instrucciones.

Mantenimiento del aparato

El aparato debe estar desconectado.

Nunca rocíe ni ponga en contacto directo con líquidos el display o la carcasa.

Limpieza del display / carcasa / marco

Limpie cuidadosamente la carcasa, el marco y el display LCD con un paño suave, sin pelusas ni químicos. Emplee solo productos de limpieza especialmente apropiados para displays LCD.

Eliminación de aparatos eléctricos



Los aparatos marcados con este símbolo están sujetos a la directiva europea 2002/96/EC.

Todos los aparatos y viejos aparatos eléctricos deben ser eliminados separadamente de la basura doméstica, en los lugares previstos para ello.

Eliminando los viejos aparatos eléctricos reglamentariamente estará evitando daños al medio ambiente.

Manual de Instruções

Intenso MEDIADIRECTOR

Conteúdo

INTRODUÇÃO	1
CARACTERÍSTICAS GERAIS DO PRODUTO	2
VISUALIZAÇÃO DO PRODUTO	3
CONTROLE REMOTO.....	4
INSERINDO PILHAS NO CONTROLE REMOTO	5
PRIMEIROS PASSOS.....	6
UTILIZAÇÃO DE MÍDIAS DE ARMAZENAMENTO	7
VISUALIZAÇÃO DE SLIDESHOW	8
MENU PRINCIPAL	9
VISUALIZAÇÃO DE FOTOS.....	10
Reprodução de um Slideshow	10
Visualização de uma só foto / do Slideshow	13
Alteração do Modo de Visualização	14
Utilização do Menu OSD.....	15
ESCUTAR MÚSICA	17

REPRODUÇÃO DE VIDEOS	19
PASTAS ARQUIVOS	21
Copiar arquivos	22
Copiar arquivos	23
MENU CONFIGURAÇÕES	24
Configurar Data e Hora	27
Ajustar o despertador	28
Ativar Ligar e Desligar automático	29
Visualização do Relógio	30
VISUALIZAÇÃO DO CALENDÁRIO	31
PERGUNTAS COMUNS	32
ESPECIFICAÇÕES DE PRODUTO	34
CUIDADO E MANUTENÇÃO	35
CUIDADO	35

INTRODUÇÃO

Agradecemos pela escolha da MOLDURA DE FOTOS DIGITAIS (MFD) da Intenso.

Antes de utilizar o aparelho, leia com atenção este manual de instruções e observe todos as advertências. Recomendamos guardar este manual de instruções com cuidado, assim eventuais perguntas podem ser respondidas por você mesmo. O conteúdo deste manual está organizado de maneira a permitir o uso seguro de todas as funções da MFD.

A MFD possibilita a visualização de fotos diretamente do cartão de memória na própria camera. As fotos podem ser vistas através da função Diashow na moldura para fotos. A MFD é compatível com os seguintes cartões de memória: SD™ (Secure Digital), Secure Digital High Capacity Card (SDHC™), MMC™ (Multimedia Card), und MS™ (Memory Stick) und USB-Stick.

Não nos responsabilizamos por danos ou perdas de dados por disfunção, por manuseio incorreto ou consertos feitos no aparelho pelo próprio usuário. Por favor, não desmonte o aparelho e não tente consertá-lo por conta própria, pois, neste caso, a garantia perde seu valor. Software, Hardware ou Manual de Instruções estão sujeitos a mudanças. Não forneceremos informações sobre elas. Reservamo-nos todos os direitos a respeito.

CARACTERÍSTICAS GERAIS DO PRODUTO

- Aparência decorativa, alta qualidade.
- Visualização de fotos (JPEG) sem computador
- Slideshow automático com efeitos de transições e tempo de visualização individuais.
- Reprodução de arquivos de música MP3/WMA através dos auto-falantes embutidos
- Slideshow digital com música de fundo MP3
- Reprodução de arquivos de vídeo em formato MPEG-4 und M-JPEG
- Suporta diversos modo de reprodução de arquivos de música e de vídeo.
- Função calendário
- Função despertador
- Função timer
- Compatível com cartões SD / SDHC / MMC e MS
- Entrada USB para conexão com mídias de armazenamento USB.
- 2 opções de controle: 7 teclas na parte traseira da MFD, controle remoto infravermelho.

VISUALIZAÇÃO DO PRODUTO

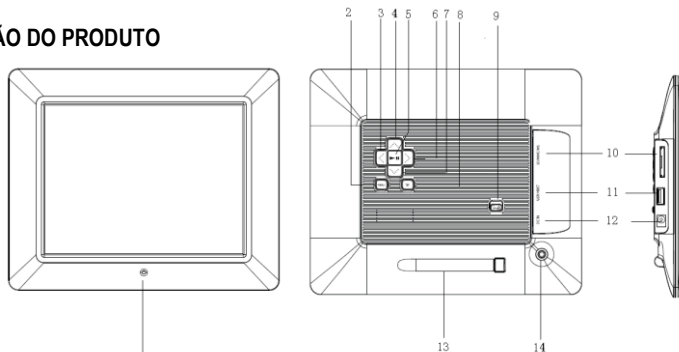

- 1** Sensor Infravermelho
- 2** Tecla Menu , abre o menu OSD
- 3** Tecla Esquerda [◀]
- 4** Teclas para cima [▲]
- 5** Tecla Play/Pause [▶||]
- 6** Tecla Direita [▶]
- 7** Tecla para trás [▼]

- 8** Tecla Stop [⏏]
- 9** Power On/Off
- 10** Entrada cartões SD/MMC/MS
- 11** Conexão USB
- 12** Entrada DC 5V 1A
- 13** Pé de apoio
- 14** Abertura de rosca para o pé de apoio

CONTROLE REMOTO

	1		Power On / Off
	2		Move o cursor para cima no menu do software
	3		Move o cursor para a esquerda no menu do software
	4	MENU	Ir para o MENU PRINCIPAL
	5		Move o cursor para baixo no menu do software
	6		Busca para trás enquanto reproduz MP3 ou arquivos de vídeo
	7		Zoom In
	8	4:3/16:9	Seleciona o modo de visualização: 4:3 , 16:9
	9	VOL+	Aumenta o volume
	10	SETUP	Ir para o MENU CONFIGURAÇÕES
	11	OK	Confirma a seleção. Start/Pause no slideshow, MP3 ou reprodução de vídeo
	12		Move o cursor para a direita no menu do software
	13	OSD	Visualização do On-Screen-Display (OSD) durante o slideshow
	14		Volta para o menu anterior
	15		Busca para frente enquanto reproduz MP3 ou arquivos de vídeo
	16		Inicia o slideshow com música de fundo
	17		Start / Stop a reprodução de música durante o slideshow
	18	VOL-	Diminuir o volume

INSERINDO PILHAS NO CONTROLE REMOTO

- Posicione o controle remoto com as teclas para baixo.
Pressione a mola à esquerda do compartimento de pilhas e puxe, ao mesmo tempo, o compartimento para fora.
- Encaixe uma pilha CR2025 Litio com o símbolo Mais para cima no compartimento.
- Empurre todo o compartimento de pilhas de volta para dentro do controle remoto.

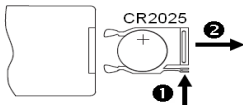

Atenção: Certifique-se de eliminar pilhas usadas corretamente segundo as normas da lei.

PRIMEIROS PASSOS

- Fixe o pé de apoio na MOLDURA DIGITAL (MD)
- Conecte o cabo de força incluído na embalagem à MD. Insira a outra extremidade do cabo em uma tomada.

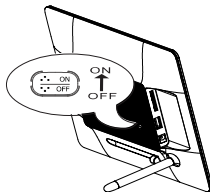
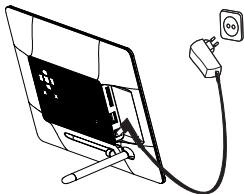

- Mova a posição do botão da MD para a posição „ON“.
- Na primeira vez em que for ligada, selecione com as teclas na parte posterior ou no controle remoto o **Idioma** na janela que aparecer. Confirme sua seleção com a tecla [▶] na parte posterior ou a tecla **OK** no controle remoto.

UTILIZAÇÃO DE MÍDIAS DE ARMAZENAMENTO

Insira cartões SD / SDHC / MMC / MS na entrada de cartões 3em1 com os contatos virados para o display. Conecte a mídia de armazenamento USB com a MD, inserindo-a na entrada USB. (USB Host)

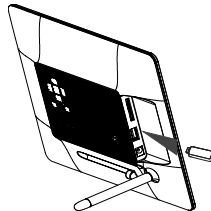
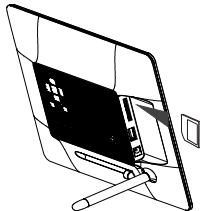

Importante:

- Não utilize violência ao inserir os cartões.
- O leitor de cartões 3em1 só lê um cartão de cada vez. Insira somente um cartão SD / SDHC / MMC ou MS de cada vez no leitor do Photo Frame.
- Para desconectar cartões da MOLDURA DIGITAL, puxe-os para fora com cuidado. (Aviso: cartões SD e MMC possuem uma saliência transversal. Encaixando-se a unha nela, pode-se puxar mais facilmente o compartimento)

VISUALIZAÇÃO DE SLIDESHOW

Após ligar, aparece o Menu Principal.

Se um cartão ou PenDrive estiver conectado, o Slideshow inicia diretamente após ligar o aparelho.



Pressione a tecla **[M]** na MFD ou a Tecla **Menu** no controle remoto e então as teclas **[^],[v]** na MFD ou as teclas **▲, ▼** no controle remoto, para ir para a mídia de armazenamento, Configurações ou Calendário.

Aviso:

Se uma mídia de armazenamento estiver inserida na MFD, o Slideshow inicia logo após ligar o aparelho.

Se mais de uma mídia de armazenamento estiver conectada com a MFD, o Photo Frame lerá primeiro as fotos do cartão SD / SDHC / MMC ou MS.

MENU PRINCIPAL

No Menu principal pode-se selecionar entre as Mídias de Armazenamento, o Calendário ou Configurações.

1. Pressione a tecla **[M]** na MFD ou a tecla **MENU** no controle remoto para ir para o Menu Principal.



Menü	Beschreibung
USB	Aparece quando uma mídia USB estiver conectada.
SD/MMC/MS	Aparece quando um cartão SD, MS ou MMC estiver conectado.
Relógio	Mostra a Hora
Calendário	Mostra o Calendário
Configurações	Menu para configurações personalizadas



2. Pressione as teclas **[▲],[▼]** na MFD ou as teclas **▲ ,▼** no controle remoto para selecionar entre Mídia de Armazenamento ou Menu.
3. Confirme a sua seleção pressionando a tecla **[▶]** na MFD ou a tecla **OK**-no controle remoto.

VISUALIZAÇÃO DE FOTOS

Reprodução de um Slideshow

Em qualquer dos Menus pode-se utilizar a tecla  no controle remoto para iniciar o Slideshow, que começa sempre com a primeira foto. Para parar o Slideshow e mostrar uma só foto pressione a tecla  na MFD ou a tecla **OK** no controle remoto. Pressionando novamente a tecla  na MFD ou a tecla **OK** no controle remoto, o Slideshow continuará.

- Pressione a tecla  no controle remoto ou na **MFD**, para sair do Slideshow e para ir para o Menu Pré-Visualização de fotos.
- Pressione a tecla **MENU** no controle remoto ou na **MFD** para sair do Slideshow e para ir para o Menu Principal.

Aviso:

- *Se uma segunda mídia de armazenamento for inserida durante um Slideshow, o Slideshow irá direto para a primeira foto da nova mídia de armazenamento e inicia o Slideshow a partir desta foto.*
- *Se um cartão SD/SDHC/MMC/MS-Karte e uma mídia USB estiverem inseridas ao mesmo tempo na MFD, serão reproduzidas continuamente sempre todas as fotos da mídia selecionada. As mídias não são reproduzidas automaticamente uma após a outra no Slideshow.*

Menu Pré-Visualização de Fotos / Seleção de arquivos

Menu Pré-Visualização de fotos

As fotos da mídia selecionada serão mostradas em miniatura. Até 15 fotos podem ser mostradas ao mesmo tempo..

1. No Menu Principal, selecione uma mídia de armazenamento (USB, SD/MMC/MS) e pressione a tecla [▶] na MFD ou a tecla **OK** no controle remoto..
2. Selecione a opção **Foto** com as teclas [▲],[▼] na MFD ou as teclas ▲,▼ no controle remoto e confirme com a tecla [▶] na MFD ou a tecla **OK** no controle remoto.
3. Para navegar entre as miniaturas utilize as teclas [◀],[▶],[▲],[▼] na MFD ou as teclas ▲, ▼, ◀, ▶ no controle remoto. Para ir direto para a próxima página, utilize as teclas ◀◀ ou ▶▶ no controle remoto.

Aviso:

- *Pode-se ir direto ao Menu Pré-visualização de fotos pressionando a tecla [F5] no controle remoto ou na MFD durante o slideshow ou durante a visualização de fotos, se o slideshow tiver sido iniciado a partir da pasta Foto. Se o slideshow foi iniciado a partir de um arquivo, vai-se para a última pasta a partir da qual o slideshow foi iniciado.*



Selecionar Fotos em Arquivos

Pré-Visualização de Arquivos

Os arquivos e fotos gravados na mídia escolhida são mostrados com seus nomes. Se houver fotos em uma pasta subordinada, pode-se selecioná-la diretamente..

1. Selecione no Menu Principal uma mídia de armazenamento (USB, SD/MMC/MS) e pressione a tecla [▶] na MFD ou a tecla **Ok** no controle remoto..
2. Selecione agora a opção **Arquivos** com as teclas [▲],[▼] na MFD ou as teclas ▲ ,▼ Tasten no controle remoto e confirme com a tecla [▶] na MFD ou a tecla **OK** no controle remoto.
3. Para navegar entre os arquivos utilize as teclas [▲],[▼] na MFD ou as teclas ▲, ▼ no controle remoto e confirme com a tecla [▶] na MFD ou com a tecla **OK** no controle remoto.



Aviso:

- *Pode-se ir também diretamente à última lista selecionada pressionando a tecla [↵] no controle remoto ou na MFD durante um Slideshow ou durante a visualização de fotos.*

Visualização de uma só foto / do Slideshow

Você pode selecionar uma única foto.

1. No Modo de Pré-Visualização de Fotos, selecione uma foto e pressione a tecla [▶] na MFD ou a tecla **OK** no controle remoto. A foto será mostrada em Modo Tela Cheia. No canto inferior esquerdo da tela, vê-se o símbolo **II**. Pressione agora a tecla [▶] na MFD ou a tecla **OK** no controle remoto e o slide show será iniciado.
 - Para visualizar a foto anterior ou próxima, pressione as teclas [◀], [▶] na MFD ou as teclas ◀, ▶ no controle remoto.
 - Para visualizar uma foto ampliada, pressione repetidamente a tecla 🔍 no controle remoto. Quando uma foto estiver sendo mostrada ampliada, pode-se variar entre as seções da foto com as teclas [◀], [▶], [▲], [▼] na MFD ou as teclas ▲, ▼, ◀, ▶ no controle remoto.
2. Para voltar ao Menu Pré-Visualização de Fotos, pressione a tecla [↶].
3. Pressione a tecla [▶] na MFD ou a tecla **OK** no controle remoto para iniciar o Slideshow, começando com a foto selecionada.

Aviso:

- *Observe que, se a visualização de uma só foto tiver sido inicializada a partir de uma pasta de arquivos, o slideshow mostrará continuamente somente as fotos desta pasta.*

Alteração do Modo de Visualização

Durante a visualização de uma foto ou o Slideshow, pode-se variar o Modo de Visualização pressionando várias vezes as teclas **[4:3/16:9]** no controle remoto.

- **4:3:** Esta opção mostra uma foto, registrada em 16:9 ou em um formato maior, em tela cheia.
- **16:9:** Esta opção mostra uma foto, registrada em 16:9 ou em formato maior, no formato original com faixas pretas na parte superior e inferior.

Aviso:

- *Uma foto registrada em formato 4:3 só pode ser mostrada em formato 4:3.*
- *Esta função não está ativa para fotos com definição inferior a 800 x 600 pixel.*



Utilização do Menu OSD

Pode-se utilizar o Menu OSD para as seguintes ações:

1. Pressione a tecla **[OSD]** no controle remoto ou a tecla **[M]** na MFD durante a visualização de uma foto ou um slideshow. O Menu OSD aparece no display e o slideshow será interrompido.



2. Pressione as teclas **[<]**, **[>]** na MFD ou as teclas **◀**, **▶** no controle remoto, para navegar entre as funções.
 - Para interromper ou retomar o Slideshow selecione o símbolo **▶** e pressione **[▶]** na MFD ou **OK** no controle remoto. O símbolo **▶** (Play) no Menu OSD será substituído pelo símbolo **||** (Pause).
 - Selecionando o símbolo **[♪]** e pressionando **[▶]** na MFD ou **OK** no controle remoto você inicia a reprodução de música. Com as teclas **[▲]**, **[▼]** na MFD ou as teclas **▲**, **▼** no controle remoto você pode alterar o volume.
 - Para ampliar a foto, selecione o símbolo **[🔍]** e pressione **[▶]** na MFD ou **OK** no controle remoto. Se uma foto for mostrada ampliada, pode-se variar entre as seções da foto com as teclas **[<]**, **[>]**, **[▲]**, **[▼]** na MFD ou as teclas **▲**, **▼**, **◀**, **▶** no controle remoto.

-
- Para girar a foto 90° em sentido horário, selecione o símbolo  e pressione [▶] na MFD ou **OK** no controle remoto.
 - Selecionando o símbolo [] e pressionando [▶] na MFD ou **OK** no controle remoto você pode iniciar o slideshow com música de fundo da primeira foto e a primeira faixa começa a tocar.
 - Pressionando o símbolo [] e [▶] na MFD ou **OK** no controle remoto, a MFD volta para a pré-visualização de fotos.

ESCUTAR MÚSICA

Se houver arquivos MP3 / WMA gravados em uma mídia de armazenamento, pode-se reproduzi-las na MFD.

1. Selecione no Menu Principal a mídia correspondente (USB, SD/MMC) e pressione a tecla [▶] na MFD ou a tecla **OK** no controle remoto..
2. Pressione as teclas [▲], [▼] na MFD ou as teclas ▲, ▼ no controle remoto, para ir para o Menu **Música**.. Pressione a tecla [▶] na MFD ou a tecla **OK** no controle remoto para confirmar sua seleção. Aparece a lista de músicas.
3. Utilize as teclas [▲], [▼] na MFD ou as teclas ▲, ▼ no controle remoto para selecionar a música desejada e confirme sua seleção com a tecla [▶] na MFD ou a tecla **OK** no controle remoto.

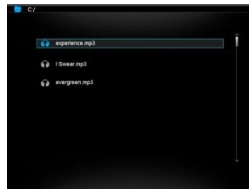



4. Utilize as teclas [◀], [▶] na MFD ou as teclas ◀, ▶ no controle remoto, para navegar no Menu OSD.
- Selecione ▶ ou || e pressione a tecla [▶] para interromper a reprodução de música ou continuar.
 - Com as teclas [▲], [▼] na MFD e as teclas [VOL+] ou [VOL-] no controle remoto pode-se alterar o volume.
 - Com a seleção ◀ / ▶ e pressionando a tecla [▶] a MFD vai para a música anterior ou seguinte.
 - Selecionando ◀◀ / ▶▶ e pressionando a tecla [▶] você ativa a busca para a frente e para trás na música atual. A cada vez que for pressionada a tecla, altera-se a velocidade de busca [2X, 3X, 4X, 1X]
 - Para finalizar a reprodução, pressione a tecla [↺].

REPRODUÇÃO DE VIDEOS

Se houver arquivos de vídeo gravados em uma mídia de armazenamento, pode-se reproduzi-las na MFD.

1. No Menu Principal, selecione a mídia correspondente (USB, SD/MMC) e pressione a tecla [▶] na MFD ou a tecla **OK** no controle remoto..
2. Pressione as teclas [▲], [▼] na MFD ou as teclas ▲, ▼ no controle remoto, para ir para o Menu **Video**.. Pressione a tecla [▶] na MFD ou a tecla **OK** no controle remoto para confirmar sua seleção. Aparece a lista de vídeos.
3. Utilize as teclas [▲], [▼] na MFD ou as teclas ▲, ▼ no controle remoto para selecionar o vídeo desejado e confirme sua seleção com a tecla [▶] na MFD ou a tecla **OK** no controle remoto.
4. Pressione a tecla [**OSD**] no controle remoto

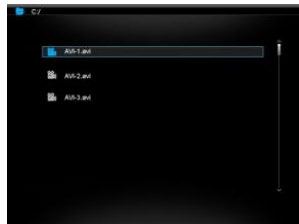

-
5. Utilize as teclas [◀], [▶] na MFD ou as teclas ◀, ▶ no controle remoto, para navegar no Menu OSD.
- Selecione ▶ ou || e pressione a tecla [▶] para interromper a reprodução do vídeo ou continuar.
 - Com as teclas [▲], [▼] na MFD e as teclas [VOL+] ou [VOL-] no controle remoto pode-se alterar o volume.
 - Com a seleção ◀ / ▶ e pressionando a tecla [▶] a MFD vai para o vídeo anterior ou seguinte.
 - Selecionando ◀◀ / ▶▶ e pressionando a tecla [▶] você ativa a busca para a frente e para trás no vídeo atual. A cada vez que for pressionada a tecla, altera-se a velocidade de busca [2X, 3X, 4X, 1X]
 - Para finalizar a reprodução, pressiona a tecla [↵].

PASTAS ARQUIVOS

Nos arquivos de pastas você pode ver todas as pastas e os arquivos disponíveis na mídia selecionada. Você pode também copiar um arquivo de uma mídia para a outra. Da mesma forma, você pode apagar arquivos disponíveis em uma mídia.

No Menu Principal, selecione a mídia correspondente (USB, SD/MMC) e pressione a tecla [▶] na MFD ou a tecla **OK** no controle remoto..

Pressione as teclas [▲], [▼] na MFD ou as teclas [▲], [▼] no controle remoto, para selecionar o Menu **Arquivos**. Confirme sua seleção pressionando a tecla [▶] na MFD ou a tecla **OK** no controle remoto..

Aparece a lista de arquivos com pastas e arquivos disponíveis.

Utilize as teclas [▲], [▼] na MFD ou as teclas ▲ e ▼ no controle remoto para navegar entre rer arquivos e as pastas.

- Para abrir uma pasta pressione a tecla [▶] na MFD ou a tecla **Ok** no controle remoto. Para voltar para uma pasta acima pressione a tecla [↶] na MFD ou no controle remoto. Para reproduzir um arquivo, selecione-o e pressione a tecla [▶] na MFD ou a tecla **OK** no controle remoto. Para voltar para a lista de arquivos, pressione a tecla [↶].

Copiar arquivos

1. Selecione o arquivo com as teclas [▲], [▼] na MFD ou as teclas ▲, ▼ no controle remoto e pressione a tecla [▶] na MFD ou a tecla ► no controle remoto. Aparecerá uma marquinha ao lado do arquivo. Para selecionar mais de um arquivo, repita este passo.
2. Pressione a tecla **OSD** no controle remoto. Aparecem no Visor as opções **Copiar** e **Apagar**.
3. Utilize as teclas [▲], [▼] na MFD ou as teclas ▲, ▼ no controle remoto para selecionar **Copiar** e pressione a tecla [▶] na MFD ou a tecla **OK** no controle remoto. As outras mídias disponíveis são mostradas no visor.
4. Utilize as teclas [◀],[▶],[▲],[▼] na MFD ou as teclas ▲, ▼, ◀, ▶ no controle remoto para selecionar a mídia de armazenamento correspondente e pressione [▶] na MFD ou a tecla ► no controle remoto, para selecionar a mídia de armazenamento e a pasta desejadas.
5. Pressione a tecla [▶] na MFD ou a tecla **OK** no controle remoto para iniciar o processo de cópia..
6. Pressione novamente a tecla [▶] na MFD ou a tecla **OK** no controle remoto, para confirmar a mensagem „Efetuada“

Aviso:

Se a mídia de armazenamento desejada não aparecer na lista, é possível que ela esteja protegida contra gravação. Desbloqueie-a e inicie novamente o procedimento de gravação.

Copiar arquivos

1. Selecione um arquivo com as teclas [▲], [▼] na MFD ou as ▲, ▼ no controle remoto e pressione a tecla [▶] na MFD ou a tecla ► no controle remoto. Aparecerá uma marquinha ao lado do arquivo. Para selecionar mais de um arquivo, repita este passo.
2. Pressione a tecla **OSD** no controle remoto. Aparecem no Visor as opções **Copiar** e **Apagar**.
3. Utilize as teclas [▲], [▼] na MFD ou as teclas ▲, ▼ no controle remoto para selecionar **Apagar** e pressione a tecla [▶] na MFD ou a tecla **OK** no controle remoto.
4. Utilize as teclas [◀], [▶] na MFD ou as teclas ◀, ▶ no controle remoto para selecionar **SIM** para apagar os arquivos, ou **Não** para sair do Menu sem alterações.
5. Pressione a tecla [▶] na MFD ou a tecla **OK** no controle remoto para apagar os arquivos selecionados.
6. Pressione novamente a tecla [▶] na MFD ou a tecla **OK** no controle remoto, para confirmar a mensagem „Efetuada“.

MENU CONFIGURAÇÕES

Pode-se fazer ajustes personalizados na MOLDURA DE FOTOS DIGITAIS (MFD)..

1. No Menu Principal, selecione a opção **SETUP** e confirme sua opção com a tecla [▶] na MFD ou a tecla **OK** no controle remoto. Pode-se ir direto para este Menu pressionando a tecla [SETUP] no controle remoto.
2. Para selecionar uma configuração, pressione as teclas [▲], [▼] na MFD ou as teclas ▲, ▼ no controle remoto. e confirme sua seleção com a tecla [▶] na MFD ou a tecla **OK** no controle remoto.
3. Para alterar as configurações atuais, confirme sua seleção com a tecla [▶] na MFD ou a tecla **OK no controle remoto. Para ir para um Menu acima utilize a tecla [◀] na MFD,** ou a tecla ◀ no controle remoto..
4. Para sair do Menu pressione a tecla [↵] na MFD ou no controle remoto.



	Configuração	Descrição
Configurações de Foto	Tempo de visualização	Selecione por quanto tempo uma foto deve ser mostrada durante o Slideshow. Opções: 3 Seg., 5 Seg., 15 Seg., 1 Min., 15 Min.
	Modo de Foto	Selecione, se uma foto deve ser mostrada em modo Tela Cheia ou em seu formato original, através da opção Bild Fit .
	Transições	Selecione entre transição aleatória ou contínua.
	Informações de Foto	No modo tela cheia e no Slideshos são mostrados os dados originais da foto.
Configurações de Música	Modo Rep. de Música	Rep. Desativada: Reproduz todas as músicas da lista selecionada. Rep. Ativada: Repete a música selecionada. Rep. Todas: Reproduz todas as músicas da mídia de armazenamento selecionada.
Configurações de Vídeo	Modo Rep. de Vídeo	Rep. Desativada: Reproduz todos os vídeos da lista selecionada. Rep. Ativada: Repete o vídeo selecionado. Rep. Todas: Reproduz todos os vídeos da mídia de armazenamento selecionada.
Configurações de Relógio / Calendário	Relógio	Selecione entre relógio analógico ou digital.
	Configurações de hora	Ajustar a hora certa.
	Formato de hora	Ajustar o formato de hora 12 Horas (AM / PM) ou 24 horas.
	Data	Ajustar a data
	Formato de data	Selecione o tipo de visualização para seu calendário. Por exemplo: DD/MM/AAAA
Configurações de	Despertador 1	Ajustar despertador, ton da campanha e plano horário

despertador	Despertador 2	Ajustar despertador, ton da campanha e plano horário
	Despertador 3	Ajustar despertador, ton da campanha e plano horário
	Despertador 4	Ajustar despertador, ton da campanha e plano horário
	Volume de despertador	Ajuste o volume da campanha.. Opções: 1,2,3,4,5,6
Configurações Gerais	Idioma	Selecione o idioma desejado.
	Brilho	Ajusta o brilho do visor TFT. Opções: -3, -2, -1, 0, 1, 2, 3.
	Contraste	Ajusta o contraste do visor TFT. Opções: -3, -2, -1, 0, 1, 2, 3.
	Saturação	Ajusta a saturação do visor TFT. Opções: -3, -2, -1, 0, 1, 2, 3.
	Auto Run	Ajuste o modo em que a moldura deve iniciar. (Foto, Menu Principal, Hora, Calendário)
	Ligar	Ativa Ligar Automático. Ativado / Uma vez / Diariamente
	Desligar	Ativa Desligar Automático. Ativado / Uma vez / Diariamente
	Tempo de aviso	Selecione por quanto tempo o aviso deve estar ativado na foto, para as funções das teclas em modo Slideshow, bem como do status II (Pause) e ► (Play). Opções: 0 Sek., 5 Sek., 10 Sek., 20Sek.
	Configurações de fábrica	O aparelho volta às configurações automáticas.

Configurar Data e Hora

Ajuste a hora na MFD Intenso:

1. Selecione no Menu Principal a opção **SETUP**.
2. Pressione as teclas [▲], [▼] na MFD ou as teclas ▲, ▼ no controle remoto, para selecionar a opção **Configurações de Hora**.
3. Pressione as teclas [◀], [▶] na MFD ou as teclas ◀, ▶ no controle remoto, para selecionar o próximo item ou o item anterior (Hora, Minuto). Pressione as teclas [▲], [▼] na MFD ou as teclas ▲, ▼ no controle remoto para selecionar o valor desejado.
4. Para confirmar sua seleção, pressione a tecla [▶] na parte posterior da MFD ou a tecla OK no controle remoto.

Ajuste a data na MFD Intenso:

1. Pressione as teclas [▲], [▼] na MFD ou as teclas ▲, ▼ no controle remoto para selecionar o item **Data**.
2. Pressione as teclas [◀], [▶] na MFD ou as teclas ◀, ▶ no controle remoto, para selecionar o próximo item ou o item anterior (Mês, Dia, Ano). Pressione as teclas [▲], [▼] na MFD ou as teclas ▲, ▼ no controle remoto para selecionar o valor desejado.
3. Para confirmar seus ajustes, pressione a tecla [▶] na parte posterior da MFD ou a tecla OK no controle remoto.

Ajustar o despertador

1. No Menu Principal, selecione o item **CONFIGURAÇÕES**.
2. Pressione as teclas [▲], [▼] na MFD ou as teclas ▲, ▼ no controle remoto, para selecionar o item **Configurações de Despertador** e confirme sua seleção pressionando a tecla [▶] na MFD ou a tecla **OK** no controle remoto.
3. Pressione as teclas [▲], [▼] na MFD ou as teclas ▲, ▼ no controle remoto, para selecionar um despertador e confirme sua seleção pressionando a tecla [▶] na MFD ou a tecla **OK** no controle remoto.
4. Pressione as teclas [◀], [▶] na MFD ou as teclas ◀, ▶ no controle remoto, para selecionar o próximo item ou para o (Hora, Minuto, Plano Horário, Tipo de Campanha). Pressione as teclas [▲], [▼] na MFD ou as teclas ▲, ▼ no controle remoto para configurar os valores desejados.
 - **Desativado:** Desativa a função Despertador..
 - **Diariamente:** O despertador será ativado para todos os dias.
 - **Uma vez:** O despertador dispara uma só vez..
5. Para confirmar suas alterações pressione a tecla [▶] na MFD ou a tecla **OK** no controle remoto..

Aviso:

É possível definir 4 horários e campanhas de despertador diferentes, independentes um do outro.

Ativar Ligar e Desligar automático

Você pode configurar a MOLDURA DE FOTOS DIGITAIS para ligar ou desligar automaticamente..

Aviso: Para esta função deve ser ajustada anteriormente a hora correta.

1. Selecione no Menu Principal a opção **CONFIGURAÇÕES GERAIS**.
2. Pressione as teclas [▲], [▼] na MFD ou as teclas ▲, ▼ no controle remoto, para selecionar entre **Ligar e Desligar**.
3. Pressione as teclas [◀], [▶] na MFD ou as teclas ◀, ▶ no controle remoto, para selecionar o próximo item ou o item anterior (Hora, Minuto). Pressione as teclas [▲], [▼] na MFD ou as teclas ▲, ▼ no controle remoto para selecionar o valor e o plano de horário desejados.
 - **Desligado:** Desativa Ligar e Desligar automático.
 - **1vez:** A MOLDURA DE FOTOS DIGITAIS é acionada ou desligada uma só vez na hora ajustada.
 - **diário** A MOLDURA DE FOTOS DIGITAIS é acionada ou desligada diariamente na hora ajustada.
4. Para confirmar suas configurações, pressione as teclas [▶] na MFD ou a tecla **OK** no controle remoto.

Visualização do Relógio

No modo Relógio são mostradas a data e hora atuais, e um slideshow com as fotos disponíveis ao fundo.

1. No Menu Principal, selecione **Relógio**.
2. Para sair do Modo Hora, pressione a tecla [↵].

Aviso:

- *Data e hora, bem como a visualização do relógio podem ser ajustadas somente no **Configurações de Relógio / Calendário**.*

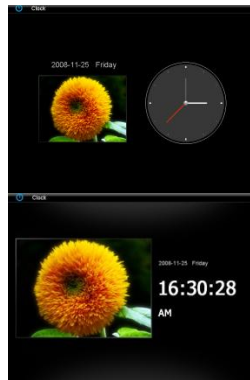

VISUALIZAÇÃO DO CALENDÁRIO

No Modo Calendário será mostrada a Data e a Hora atuais e ao fundo um Slideshow com as fotos disponíveis.

1. No Menu Principal, selecione a opção **Calendário**..
2. Para sair do Modo Calendário, pressione a tecla [↵].

Aviso:

- *Data e hora somente podem ser ajustadas no Menu **Configurações de Relógio / Calendário***
- *Pressionando as teclas [◀], [▶] na MFD ou as teclas ◀, ▶ no controle remoto pode-se ir para o mês anterior ou o mês seguinte..*
- *Pressionando as teclas [▲], [▼] na MFD ou as teclas ▲, ▼ no controle remoto o calendário pode-se ir para o ano anterior ou o ano seguinte.*



PERGUNTAS COMUNS

Por que a capacidade de armazenamento real de um cartão de memória é menor do que a indicada na embalagem?

Os dados sobre a capacidade de armazenamento de uma mídia de armazenamento Flash são análogos aos dados sobre a capacidade de armazenamento de discos rígidos e estão sujeitos às normas da ISS (Internation System of Standards). Este sistema não mede segundo o sistema binário, a partir do qual, para cada 1024kb é calculado 1Megabyte. A norma da ISS nesse em potências de 1000, segundo a qual, por exemplo, 1000 Megabytes resultam 1 Gigabyte. Devido a esta diferença no cálculo aparecem diferenças nos dados sobre a capacidade de armazenamento.

Por que algumas fotos do meu cartão de memória não são mostradas pela MFD?

Algumas mídias de armazenamento, em geral não muito conhecidos, não são compatíveis com a MFD. Utilize um cartão compatível. Lembre-se que a moldura só pode reproduzir fotos com o formato JPEG.

Um cartão de memória está inserido. No entanto, a MFD não consegue ler a partir dele. O que fazer?

Em primeiro lugar, confira se este cartão é compatível com a Moldura de Fotos Digitais Intenso . Confira em seguida, se o cartão foi inserido de maneira correta no compartimento para cartões. Lembre-se também que somente o formato JPEG é suportado.

Atenção: Algumas câmeras digitais não salvam as fotos em formato JPEG. Neste caso, confira no manual de instruções de sua câmera.

Por que algumas fotos são carregadas mais rapidamente do que as outras?

Fotos com alta definição precisam de mais tempo até que possam ser visualizadas. Para aumentar a velocidade de visualização, utilize fotos com definição mais baixa.

Aviso: A Photo Frame suporta uma definição de até 8000*8000 Pixel.

Por que o software não inicializa, embora haja energia e o interruptor de força esteja em “On”?

Provavelmente existe um erro de sistema. Reinicie o software novamente, desligando o aparelho da corrente elétrica por alguns segundos.

Por que não aparece o Menu Principal no visor?

Certifique-se de que a MFD esteja ligada á tomada e o interruptor de força esteja em „On“.

Posso rotar as imagens no visor?

Sim, utilize o Menu OSD. Pressione para tanto a tecla [OSD] no controle remoto ou a tecla [M] na MFD durante a visualização de uma foto ou de um Slideshow. O Menu OSD aparece no visor.

Atenção: Na próxima visualização a imagem rotada será mostrada na posição normal.

Posso alterar as cores da imagem?

Não. Todas os ajustes de cor são feitos quando a foto foi tirada. Porém, você pode ajustar o brilho e o contraste do visor.

Em que definição devem ser mostradas as fotos, para serem mostradas de maneira ideal no visor?

A melhor definição para a MFD 800*600 Pixels.

Por que as funções Ligar / Desligar automático não funcionam, embora eu as tenha ativado?

Certifique-se de que a hora certa foi ajustada. Se a hora ajustada já passou, a função será ativada para o dia seguinte.

Não coloque o interruptor de força na parte traseira da MFD na posição POWER OFF. Coloque a MFD simplesmente em Modo Standby.

ESPECIFICAÇÕES DE PRODUTO

Visor	Visor TFT LCD Digital Tamanho do Visor: 8 Polegadas (20.32 cm tamanho do ecrã visível) Visualização: 4:3 Definição: 800*600 Pixels
Alimentação	Input: 100~240V AC, 50/60Hz Output: 5V 2A DC
USB port	USB Host 2.0 Suporta mídias de armazenamento USB
Cartões de armazenamento compatíveis	SD/SDHC™ (Secure Digital Card), MMC™ (MultiMedia Card), MS™ (Memory Stick)
Formatos de fotos compatíveis	JPEG, Definição máxima:8000*8000 pixels
Temperatura de operação	0°C ~ +45°C
Medidas	225,5*185*22 mm
Peso	~ 553 gr
Acessórios	Controle remoto (incl. 1 pilha), Pé de apoio, Alimentador, breve instrução multilingual

CUIDADO E MANUTENÇÃO

CUIDADO

- Para evitar o perigo de choques elétricos, não remova parafusos nem a caixa externa.
- Não utilize o aparelho próximo à água. Não submeta o aparelho à chuva ou umidade. Não coloque outros objetos que armazenem água ou outros líquidos na proximidade deste aparelho.
- Não instale esta moldura na proximidade de aquecedores, fornos ou outros aparelhos que gerem calor.
- Não abra o aparelho. Não tente consertá-lo por si próprio. Deixe-o aos cuidados de pessoal especializado.
- Evite utilizá-lo em lugares arenosos.
- Introduza o cabo de alimentação completamente na abertura do aparelho. Somente assim pode-se evitar cargas eletrostáticas.
- Conecte todos os cabos de maneira correta e segura.
- Não pressione o visor. Proteja o visor dos raios solares.
- A moldura só reproduz formatos de dados compatíveis.
- As fotos podem estar protegidas contra direitos de terceiros. A reprodução sem licença pode ir contra a lei de direitos autorais.
- Não encoste na moldura de fotos com instrumentos metálicos enquanto estiver em funcionamento.
- Evite a utilização sobre almofadas, sofás ou outros objetos domésticos, que possam produzir calor, devido ao perigo de superaquecimento do aparelho.
- Não remova cartões de memória durante o processo de leitura. Podem ocorrer quedas de sistema ou perdas de dados.
- Não desligue o aparelho durante a reprodução de um Diashow.
- Não embale o aparelho diretamente após o longo uso. Confira se há um resfriamento suficiente. De outra forma, há perigo de superaquecimento.
- Para garantir um melhor serviço, podem ocorrer alterações no manual de instruções.

MANUTENÇÃO DO APARELHO

O aparelho deve estar desligado.

Nunca espirre ou derrame líquidos diretamente sobre o visor ou sobre a parte externa do aparelho.

Limpeza do visor / Parte externa / Moldura

Limpe a parte externa, moldura e o visor LCD cuidadosamente com pano macio, sem felpas e sem aditivos químicos. Utilize somente produtos de limpeza especiais para Visors de LCD.

Eliminação de aparelhos domésticos



Os aparelhos que vêm marcados com este símbolo estão sujeitos às normas europeias 2002/96/EC.

Todos os aparelhos elétricos e eletrodomésticos devem ser separados do lixo caseiro e depositados em lugares próprios, determinados pelo estado.

Com a eliminação correta de aparelhos eletrodomésticos podem ser evitados danos no meio ambiente.

Instrukcja obsługi

Intenso MEDIADIRECTOR

Spis treści

WPROWADZENIE	1
OGÓLNE CECHY PRODUKTU.....	2
PRZEGLĄD FUNKCJI PRODUKTU	3
PILOT	4
UMIESZCZANIE BATERII W PILOCIE	5
PIERWSZE KROKI	6
WYKORZYSTANIE KART PAMIĘCI	7
OGŁĄDANIE POKAZU SLAJDÓW	8
MENU GŁÓWNE.....	9
OGŁĄDANIE ZDJĘĆ	10
Odtwarzanie pokazu slajdów	10
Wyświetlanie pojedynczego zdjęcia / pokazu slajdów	13
Zmiana trybu wyświetlania	14
Korzystanie z Menu OSD.....	15
SŁUCHANIE MUZYKI.....	17

ODTWARZANIE PLIKÓW WIDEO	19
NAWIGACJA KATALOGÓW	21
KOPIOWANIE PLIKÓW	22
KASOWANIE PLIKÓW	23
MENU USTAWIENIA	24
USTAWIENIA DATY I GODZINY	27
USTAWIENIA ALARMU.....	28
Aktywacja trybu automatycznego włączania i wyłączania	29
WYŚWIETLANIE ZEGARA.....	30
WYŚWIETLANIE KALENDARZA	31
CZĘSTO ZADAWANE PYTANIA	32
SPECYFIKACJA TECHNICZNA PRODUKTU	34
UŻYTKOWANIE I KONSERWACJA	35
UŻYTKOWANIE	35
KONSERWACJA URZĄDZENIA	36

WPROWADZENIE

Dziękujemy, że zdecydowali się Państwo na zakup RAMKI CYFROWEJ Intenso.

Przed rozpoczęciem korzystania, prosimy o dokładne zapoznanie się z niniejszą instrukcją obsługi i stosowanie się do wszystkich wskazówek ostrzegawczych. Zalecamy przechowywanie tej instrukcji w dogodnym miejscu, tak, aby zawsze mogli Państwo do niej powrócić i samodzielnie znaleźć odpowiedzi na ewentualne pytania i problemy. Treść niniejszej instrukcji skonstruowana jest w taki sposób, aby byli Państwo w stanie bezpiecznie i pewnie korzystać ze wszystkich funkcji urządzenia.

Ramka cyfrowa umożliwia oglądanie zdjęć cyfrowych bezpośrednio z karty pamięci Państwa aparatu. Mogą Państwo oglądać zdjęcia w formie dostępnej w cyfrowej ramce funkcji pokazu slajdów. Urządzenie kompatybilne jest z następującymi formatami kart: SD™ (Secure Digital), SDHC™ (Secure Digital High Capacity), MMC™ (Multimedia Card), MS™ (Memory Stick) oraz USB.

Firma nasza nie ponosi odpowiedzialności za szkody i utratę danych spowodowane przez awarię, niewłaściwe użytkowanie lub samodzielne próby naprawy urządzenia. Prosimy o nierozkładanie urządzenia na części i niepróbowanie samodzielnych napraw, ponieważ anuluje to posiadaną gwarancję. Oprogramowanie, sprzęt oraz instrukcja obsługi mogą ulec zmianom. Zastrzegamy sobie prawo do nieinformowania o tym fakcie z wyprzedzeniem.

OGÓLNE CECHY PRODUKTU

- Dekoracyjny wygląd, wysoka jakość
- Wyświetlanie zdjęć (JPEG) bez konieczności korzystania z komputera
- Automatyczny pokaz slajdów, oferujący różne efekty przejścia oraz zindywidualizowany czas wyświetlania
- Odtwarzanie muzyki w formatach MP3 / WMA za pomocą wbudowanych głośników
- Cyfrowy pokaz slajdów z towarzyszeniem muzyki odtwarzanej w formacie MP3
- Odtwarzanie plików wideo w formatach MPEG-4 i M-JPEG
- Obsługuje różne tryby odtwarzania muzyki i wideo
- Funkcja Kalendarz
- Funkcja Alarm
- Funkcja Timer
- Kompatybilny z kartami SD / SDHC / MMC oraz MS
- Wtyczka USB przeznaczona do podłączania masowych urządzeń USB
- 2 rodzaje sterowania: 7 przycisków dotykowych na przedniej stronie ramki cyfrowej, pilot na podczerwień

PRZEGLĄD FUNKCJI PRODUKTU

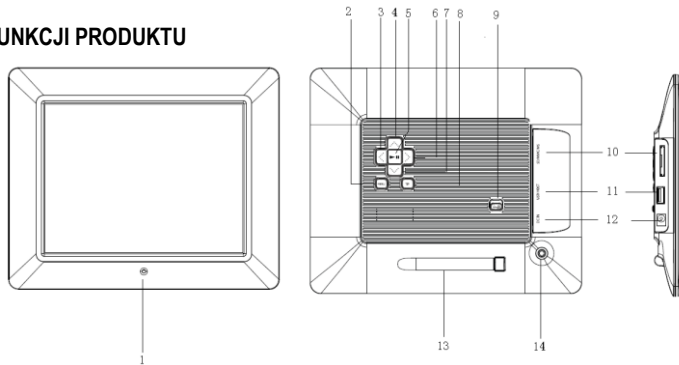

1 Czujnik IR

2 Menu Klawisz, otwiera Menu OSD

3 W prawo Klawisz [◀]

4 Do przodu [^]

5 Play/Pause Klawisz [▶||]

6 W lewo Klawisz [▶]

7 W dół Klawisz [▼]

8 Stop Klawisz [⏏]

9 Moc włączona/wyłączona

10 Slot kart SD/MMC/MS

11 USB Host Slot

12 Wejście DC 5V 2A

13 Stojak

14 Gwintowany otwór nóżki

PILOT



1		Włączenie/ Wyłączenie
2		Porusza kursor w górę w Menu Oprogramowanie
3		Porusza kursor w lewo w Menu Oprogramowanie
4	MENU	Wywołanie Menu Głównego
5		Porusza kursor w dół w Menu Oprogramowanie
6		Przewijanie w tył podczas odtwarzania plików MP3 lub wideo
7		Zoom In
8	4:3/16:9	Wybór trybu wyświetlania zdjęcia: 4:3, 16:9
9	VOL+	Wzmocnienie siły głosu
10	SETUP	Wywołanie menu USTAWIENIA
11	OK	Potwierdzenie wyboru. Start/Pauza podczas pokazu slajdów, odtwarzania plików MP3 lub wideo.
12		Porusza kursor w prawo w Menu Oprogramowanie.
13	OSD	Wyświetlanie na ekranie (tryb OSD) podczas pokazu slajdów
14		Powrót do poprzedniego menu
15		Przewijanie w przód podczas odtwarzania plików MP3 lub wideo
16		Start pokazu slajdów z odtwarzaniem muzyki w tle
17		Start / Zatrzymanie odtwarzania muzyki podczas pokazu slajdów
18	VOL-	Redukcja siły głosu

UMIESZCZANIE BATERII W PILOCIE

- Umieść pilot klawiszami do dołu.
- Naciśnij zapadkę po lewej stronie obok szuflady baterii, przesuając ją w prawo i jednocześnie Wyciągając szufladę baterii .
- Włóż jedną baterię litową CR2025, skierowaną symbolem plus do góry do szuflady baterii.
- Wsuń szufladę baterii ponownie do końca do obudowy pilota.

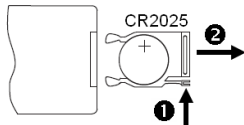

Uwaga: Prosimy o zapewnienie prawidłowej, zgodnej z ustawowymi przepisami utylizacji baterii.

PIERWSZE KROKI

- Zamocuj stojak przy RAMCE CYFROWEJ.
- Podłącz zasilacz dołączony do zestawu do ramki cyfrowej. Umieść drugą końcówkę zasilacza w gniazdku wtykowym.

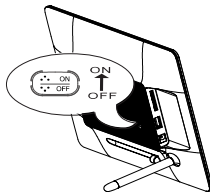
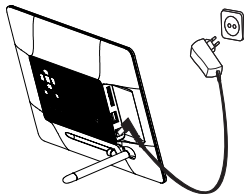

- Przetwórz regulator ramki cyfrowej na pozycję „Włączony”.
- Przy pierwszym uruchamianiu, po włączeniu urządzenia należy wybrać **język** za pomocą klawisza znajdującego się na drugiej stronie urządzenia lub na pilocie. Wybór należy potwierdzić klawiszem [▶] znajdującym się na drugiej stronie lub przyciskiem **OK** na pilocie.

WYKORZYSTANIE KART PAMIĘCI

Włóż kartę SD / SDHC / MMC / MS, upewniając się, iż styki skierowane są w kierunku ekranu, do czytnika kart 3-w-1. Podłączyc nośniki pamięci USB do RAMKI CYFROWEJ, podłączając je do gniazda USB (Host USB).

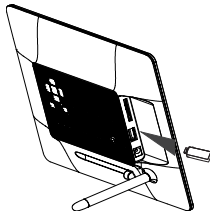
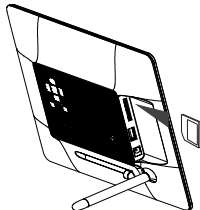

Uwaga:

- *Karty pamięci umieszczać w slocie bez użycia siły.*
- *Czytnik kart 3-w-1 może odczytywać w danym momencie tylko jedną kartę. Prosimy o połączenie z ramką na zdjęcia tylko jednej karty SD / SDHC / MMC lub MS.*
- *Aby oddzielić karty od RAMKI CYFROWEJ należy delikatnie wyjąć je ze slotu kart. (Uwaga: Karty SD i MMC posiadają nacięcia w poprzek karty. (Aby ułatwić ich wyjęcie ze slotu, można je delikatnie zahaczyć w tym miejscu paznokciem).*

OGŁĄDANIE POKAZU SLAJDÓW

Po włączeniu pojawi się bezpośrednio Menu Główne. Jeśli z urządzeniem połączona jest karta pamięci lub nośnik USB, pokaz slajdów rozpocznie się automatycznie po włączeniu ramki.



Użyć przycisku **[M]** na urządzeniu lub przycisku Menu na pilocie, a następnie przycisków **[▲]**, **[▼]** na obudowie ramki cyfrowej lub przycisków **▲**, **▼** na pilocie, aby wywołać menu podłączonego nośnika, menu USTAWIENIA, zegar lub kalendarz.

Uwaga:

- *Jeśli z urządzeniem połączony jest nośnik pamięci, pokaz slajdów rozpocznie się automatycznie po włączeniu ramki.*
- *Jeśli z ramką połączona jest większa ilość nośników pamięci, jako pierwsze po włączeniu odczytane zostaną zdjęcia z karty SD / SDHC / MMC lub MS.*

MENU GŁÓWNE

W Menu Głównym można dokonać wyboru pomiędzy podłączonymi nośnikami pamięci, funkcją Zegar, funkcją Kalendarz oraz trybem USTAWIENIA.

1. Nacisnąć przycisk [M] na urządzeniu IMS lub przycisk **MENU** na pilocie, aby wywołać Menu Główne.

Menu	Opis
USB	Ukazuje się, kiedy podłączony jest nośnik USB.
SD/MMC/MS	Ukazuje się, kiedy podłączona jest karta SD, MMC lub MS.
Zegar	Pokazuje dokładny czas
Kalendarz	Pokazuje kalendarz
USTAWIENIA	Menu, umożliwiające indywidualne ustawienia.

2. Nacisnąć przyciski [◀], [▶] na urządzeniu lub przyciski ◀, ▶ na pilocie, aby dokonać wyboru nośnika pamięci lub Menu.
3. Potwierdzić wybór, naciskając przycisk [▶] na urządzeniu lub przycisk **OK** na pilocie.



OGŁĄDANIE ZDJĘĆ

Odtwarzanie pokazu slajdów

Z każdego poziomego menu można za pomocą przycisku [⏏] na pilocie dokonać uruchomienia pokazu slajdów, poczynając od pierwszego zdjęcia. W celu zatrzymania pokazu slajdów i wyświetlenia pojedynczego zdjęcia nacisnąć przycisk [▶] na ramce cyfrowej lub przycisk [OK] na pilocie. Ponowne przyciśnięcie przycisku [▶] na obudowie ramki cyfrowej lub przycisku **OK** na pilocie spowoduje kontynuację pokazu slajdów.

- Nacisnąć przycisk [⏏] na pilocie lub na **ramce cyfrowej**, aby wyjść z pokazu slajdów i przejść do menu podglądu obrazów.
- Nacisnąć przycisk **MENU** na pilocie, aby powrócić do menu głównego.

Uwaga:

- *Jeśli podczas trwania pokazu slajdów do urządzenia włożony zostanie kolejny nośnik pamięci, pokaz slajdów przeskoczy automatycznie do pierwszego obrazu nowego nośnika i rozpocznie się ponownie od niego.*
- *Jeśli do ramki cyfrowej podłączone są jednocześnie karta SD/SDHC/MMC/MS oraz nośnik danych na USB, podczas pokazu slajdów wyświetlane są jedynie zdjęcia z wybranego nośnika. Dane nie są odtwarzane automatycznie z kolejnych nośników.*

Menu podglądu zdjęć / Wybór pliku

Menu podglądu zdjęć

Zdjęcia na wybranym nośniku pamięci pokazywane są jako miniaturki. Jednocześnie może być pokazywane do 15 obrazów.

1. Wybrać w Menu Głównym nośnik pamięci (USB, SD/MMC/MS) i nacisnąć przycisk [▶] na urządzeniu lub przycisk **OK** na pilocie.
2. Wybrać ikonę **Foto** za pomocą przycisku [▲], [▼] na obudowie ramki cyfrowej lub przycisków ▲, ▼ na pilocie i potwierdzić wybór przyciśnięciem przycisku [▶] ramki cyfrowej lub przycisku **OK** na pilocie.
3. Aby nawigować między miniaturami zdjęć, używać przycisków [◀], [▶], [▲], [▼] na urządzeniu lub przycisków ▲, ▼, ◀, ▶ na pilocie. Aby przejść bezpośrednio do następnej strony podglądu, należy użyć przycisku ◀◀ lub ▶▶ na pilocie.

Uwaga:

- *Także za pomocą naciśnięcia przycisku [↵] na pilocie lub na obudowie ramki cyfrowej podczas pokazu slajdów lub w trybie podglądu pojedynczych zdjęć następuje przejście do menu podglądu zdjęć, jeśli pokaz został rozpoczęty z katalogu Foto. Jeśli pokaz slajdów został uruchomiony od pliku, nastąpi przejście do ostatniego katalogu, z którego został on rozpoczęty.*



Wybór zdjęć z katalogu

Menu podglądu

Katalogi, pliki i obrazy na wybranym nośniku pamięci wyświetlane są wraz z opisem. Jeśli zdjęcia znajdują się w podkatalogu, może on zostać wybrany bezpośrednio.

1. Wybrać w Menu Głównym nośnik pamięci (USB, SD/MMC/MS) i nacisnąć przycisk [▶] na urządzeniu lub przycisk **OK** na pilocie.
2. Wybrać ikonę **Katalog** za pomocą przycisku [▲], [▼] na obudowie ramki cyfrowej lub przycisków ▲, ▼ na pilocie i potwierdzić wybór przyciśnięciem przycisku [▶] ramki cyfrowej lub przycisku **OK** na pilocie.
3. Aby nawigować między katalogami, używać przycisków [▲], [▼] na urządzeniu lub przycisków ▲, ▼ na pilocie i potwierdzić wybór przyciśnięciem przycisku [▶] ramki cyfrowej lub przycisku **OK** na pilocie.



Uwaga:

- *Także za pomocą naciśnięcia przycisku [↵] na pilocie lub na obudowie ramki cyfrowej podczas pokazu slajdów lub w trybie podglądu pojedynczych zdjęć następuje przejście do ostatnio wybranego katalogu.*

Wyświetlanie pojedynczego zdjęcia / pokazu slajdów

Możliwy jest wybór pojedynczego zdjęcia.

1. Wybrać w menu podglądu zdjęć jedno zdjęcie i nacisnąć przycisk [▶] na urządzeniu lub przycisk **OK** na pilocie. Zdjęcie zostanie wyświetlone w trybie pełnoekranowym. W lewym górnym rogu ekranu pojawi się symbol **II** . Nacisnąć przycisk [▶] na ramce cyfrowej lub przycisk **OK** na pilocie, aby rozpocząć pokaz slajdów.
 - W celu wyświetlenia poprzedniego lub następnego zdjęcia nacisnąć przyciski [◀], [▶] na ramce cyfrowej lub przyciski ◀, ▶ na pilocie.
 - Aby wyświetlić zdjęcie w powiększeniu, nacisnąć kilkakrotnie przycisk 🔍 na pilocie. Kiedy zdjęcie wyświetlane jest w powiększeniu, można za pomocą przycisków [◀], [▶], [▲], [▼] na ramce cyfrowej lub przycisków ▲, ▼, ◀, ▶ na pilocie zmieniać wyświetlany wycinek zdjęcia.
2. Aby powrócić do menu podglądu zdjęć, nacisnąć przycisk [↩].
3. Nacisnąć przycisk [▶] na ramce cyfrowej lub przycisk **OK** na pilocie, aby rozpocząć pokaz slajdów, poczynając od wybranego zdjęcia.

Uwaga:

- *Jeśli podgląd pojedynczego zdjęcia otwarty został z katalogu plików, podczas pokazu slajdów wyświetlane są tylko i wyłącznie obrazy z tego katalogu.*

Zmiana trybu wyświetlania

Podczas oglądania zdjęcia lub pokazu slajdów można zmienić tryb wyświetlania, naciskając kilkakrotnie przycisk **[4: 3/16: 9]** na pilocie.

- **4: 3:** Po dokonaniu tego wyboru zdjęcie, które zapisano w formacie 16: 9 lub większym, jest rozciągane i pokazywane w trybie pełnoekranowym.
- **16: 9:** Po dokonaniu tego wyboru, zdjęcie, które zapisano w formacie 16: 9 lub większym, wyświetlane jest w formacie oryginalnym z czarnym pasem u góry i dołu obrazu.

Uwaga:

- *Zdjęcie, które zapisane zostało w formacie 4: 3, może być wyświetlane tylko w formacie 4:3.*
- *Ta funkcja jest nieaktywna w przypadku zdjęć o rozdzielczości niższej niż 800x600 pikseli.*



Korzystanie z Menu OSD

Menu OSD można posługiwać się w celu korzystania z następujących funkcji.

1. Nacisnąć przycisk [OSD] na pilocie lub przycisk [M] na ramce cyfrowej podczas oglądania jednego zdjęcia lub pokazu slajdów. Menu OSD pokaże się wówczas na ekranie, a pokaz slajdów zostanie zatrzymany.



2. Nacisnąć przyciski [◀], [▶] na ramce cyfrowej lub przyciski ◀, ▶ na pilocie, aby nawigować pomiędzy funkcjami.
 - Aby rozpocząć lub kontynuować pokaz slajdów wybrać symbol ▶ i nacisnąć [▶] na ramce cyfrowej lub OK na pilocie. Symbol ▶ (Play) w Menu OSD zastąpiony zostanie przez symbol || (Pauza).
 - Aby rozpocząć odtwarzanie muzyki, wybrać symbol [🎵] i nacisnąć przycisk [▶] na ramce cyfrowej lub OK na pilocie. Za pomocą przycisków [▲], [▼] na ramce cyfrowej lub przycisków ▲, ▼ na pilocie można zmieniać siłę głosu.
 - Aby powiększyć zdjęcie, wybrać symbol 🔍 i nacisnąć [▶] na ramce cyfrowej lub OK na pilocie. Kiedy zdjęcie wyświetlane jest w formacie powiększonym, za pomocą przycisków [◀], [▶], [▲], [▼] na ramce cyfrowej lub przycisków ▲, ▼, ◀, ▶ na pilocie zmieniać wyświetlany wycinek zdjęcia.

-
- Aby obrócić zdjęcie o 90 stopni w kierunku zgodnym z ruchem wskazówek zegara, wybrać symbol  i nacisnąć przycisk [▶] na ramce cyfrowej lub **OK** na pilocie.
 - Aby uruchomić pokaz slajdów z odtwarzaniem muzyki w tle poczynając od pierwszego zdjęcia i pierwszego utworu, wybrać symbol [] i nacisnąć przycisk [▶] na ramce cyfrowej lub **OK** na pilocie.
 - Ramka cyfrowa powróci do trybu podglądu slajdów po wybraniu symbolu [] i naciśnięciu przycisku [▶] na ramce cyfrowej lub **OK** na pilocie.

SŁUCHANIE MUZYKI

Kiedy na nośniku pamięci dostępne są pliki MP3 / WMA, mogą one być odtwarzane za pomocą ramki cyfrowej.

1. Wybrać w Menu Głównym odpowiedni nośnik pamięci (USB, SD/MMC) i nacisnąć przycisk [▶] na ramce cyfrowej lub przycisk **OK** na pilocie.
2. Nacisnąć przyciski [◀], [▶] na ramce cyfrowej lub przyciski ◀, ▶ na pilocie, aby wywołać menu **Muzyka**. Nacisnąć przycisk [▶] na urządzeniu lub przycisk **OK** na pilocie, aby potwierdzić wybór. Na ekranie ukaże się lista plików muzycznych.
3. Użyć przycisków [▲], [▼] na ramce cyfrowej lub przycisków ▲, ▼ na pilocie w celu dokonania wyborużądanego utworu i potwierdzić wybór za pomocą przycisku [▶] na ramce cyfrowej lub przycisku **OK** na pilocie.





4. Używać przycisków [◀], [▶] na ramce cyfrowej lub przycisków ◀, ▶ na pilocie, w celu poruszania się po menu OSD.
- Wybrać ▶ lub II i nacisnąć przycisk [▶] w celu zatrzymania lub ponownego uruchomienia odtwarzania pliku muzycznego.
 - Za pomocą przycisków [▲], [▼] na ramce cyfrowej oraz przycisków [VOL+] lub [VOL-] na pilocie można zmieniać siłę głosu.
 - Po wybraniu symbolu ◀ / ▶ i naciśnięciu przycisku [▶], urządzenie automatycznie przejdzie do poprzedniego lub następnego utworu
 - Po wybraniu symbolu ◀◀ / ▶▶ i naciśnięciu przycisku [▶] uruchomione zostaje przewijanie w przód lub w tył aktualnego utworu. Każde przyciśnięcie zmienia szybkość wyszukiwania [2X, 3X, 4X, 1X]
 - Aby zakończyć odtwarzanie, nacisnąć przycisk [↺].

ODTWARZANIE PLIKÓW WIDEO

Kiedy na nośniku pamięci dostępne są pliki wideo, mogą one być odtwarzane za pomocą ramki cyfrowej.

1. Wybrać w Menu Głównym odpowiedni nośnik pamięci (USB, SD/MMC) i nacisnąć przycisk [▶] na ramce cyfrowej lub przycisk **OK** na pilocie.
2. Nacisnąć przyciski [▲], [▼] na ramce cyfrowej lub przyciski ▲, ▼ na pilocie, aby wywołać menu **Video**. Nacisnąć przycisk [▶] na urządzeniu lub przycisk **OK** na pilocie, aby potwierdzić wybór. Na ekranie ukaże się lista plików wideo.
3. Użyć przycisków [▲], [▼] na ramce cyfrowej lub przycisków ▲, ▼ na pilocie w celu dokonania wyboru żądanego utworu i potwierdzić wybór za pomocą przycisku [▶] na ramce cyfrowej lub przycisku **OK** na pilocie.
4. Nacisnąć przycisk [**OSD**] na pilocie



-
5. Używać przycisków [◀], [▶] na ramce cyfrowej lub przycisków ◀, ▶ na pilocie, w celu poruszania się po menu OSD.
- Wybrać ▶ lub II i nacisnąć przycisk [▶] na wierzchu ramki cyfrowej lub przycisk **OK** na pilocie w celu zatrzymania lub ponownego uruchomienia odtwarzania pliku filmowego.
 - Za pomocą przycisków [▲], [▼] na ramce cyfrowej oraz przycisków **[VOL+]** lub **[VOL-]** na pilocie można zmieniać siłę głosu.
 - Po wybraniu symbolu ◀ / ▶ i naciśnięciu przycisku [▶], urządzenie automatycznie przejdzie do poprzedniego lub następnego pliku wideo.
 - Po wybraniu symbolu ◀◀ / ▶▶ i naciśnięciu przycisku [▶] uruchomione zostaje przewijanie w przód lub w tył aktualnie odtwarzanego pliku. Każde przyciśnięcie zmienia szybkość wyszukiwania [2X, 3X, 4X, 1X]
 - Aby zakończyć odtwarzanie, nacisnąć przycisk [↵].

NAWIGACJA KATALOGÓW

W Menu nawigacji katalogów mogą Państwo przeglądać wszystkie istniejące pliki i katalogi na wybranym nośniku pamięci. Ponadto mogą Państwo kopiować pliki z jednego nośnika pamięci na inny. Podobnie, mogą Państwo kasować dostępne na danym nośniku pamięci pliki.

1. Wybrać w Menu Głównym nośnik pamięci (USB, SD/MMC) i nacisnąć przycisk [▶] na ramce cyfrowej lub przycisk [OK] na pilocie.
2. Nacisnąć przyciski [▲], [▼] na ramce cyfrowej lub przyciski [▲], [▼] na pilocie, aby wybrać Menu **Pliki**. Potwierdzić wybór, naciskając przycisk [▶] na ramce cyfrowej na lub przycisk **OK** na pilocie. Na ekranie wyświetli się lista dostępnych katalogów i plików.
3. Użyć przycisków [▲], [▼] na ramce cyfrowej lub przycisków ▲ i ▼ na pilocie w celu nawigowania między plikami i katalogami.
 - W celu otwarcia katalogu należy zaznaczyć go i nacisnąć przycisk [▶] na ramce cyfrowej lub przycisk OK na pilocie. Aby powrócić do katalogu nadrzędnego, nacisnąć przycisk [↶] na ramce cyfrowej lub na pilocie. Aby odtworzyć plik, należy zaznaczyć go i nacisnąć przycisk [▶] na ramce cyfrowej lub przycisk OK na pilocie. Aby powrócić do listy plików, nacisnąć przycisk [↶].

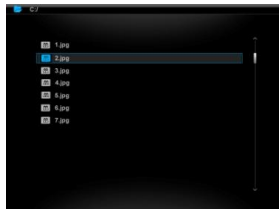

KOPIOWANIE PLIKÓW

1. Zaznaczyć plik za pomocą przycisków [▲], [▼] na ramce cyfrowej lub przycisków ▲, ▼ na pilocie i nacisnąć przycisk [▶] na ramce cyfrowej lub przycisk ► na pilocie. Plik zostanie zaznaczony symbolem . Aby dokonać wyboru większej ilości plików, powtórzyć powyższe kroki.
2. Nacisnąć przycisk **OSD** na pilocie. Po prawej stronie ekranu ukążą się opcje **Kopiowanie** i **Kasowanie**.
3. Użyć przycisków [▲], [▼] na ramce cyfrowej lub przycisków ▲, ▼ na pilocie w celu dokonania wyboru opcji **Kopiowanie** i nacisnąć przycisk [▶] na ramce cyfrowej lub przycisk **OK** na pilocie. Na ekranie pokazane zostaną dalsze dostępne nośniki pamięci.
4. Użyć przycisków [◀], [▶], [▲], [▼] na ramce cyfrowej lub przycisków ▲, ▼, ◀, ▶ na pilocie w celu dokonania wyboru odpowiedniego nośnik pamięci i nacisnąć przycisk [▶] na ramce cyfrowej lub przycisk ► na pilocie, aby wybrać żądany nośnik pamięci i podkatalog.
5. Nacisnąć przycisk [▶] na ramce cyfrowej lub przycisk **OK** na pilocie w celu uruchomienia procesu kopiowania.
6. Nacisnąć ponownie przycisk [▶] na ramce cyfrowej lub przycisk **OK** na pilocie, aby dokonać potwierdzenia po otrzymaniu komunikatu „Gotowe“.

Uwaga:

- *Jeśli żądany nośnik pamięci nie pojawia się na liście, może być to związane z tym, iż jest on chroniony przed zapisem. Proszę usunąć ochronę przed zapisem i ponownie spróbować uruchomić proces kopiowania.*

KASOWANIE PLIKÓW

1. Zaznaczyć plik za pomocą przycisków [▲], [▼] na ramce cyfrowej lub przycisków ▲, ▼ na pilocie i nacisnąć przycisk [▶] na ramce cyfrowej lub przycisk ► na pilocie. Plik zostanie zaznaczony symbolem . Aby dokonać wyboru większej ilości plików, powtórzyć powyższe kroki.
2. Nacisnąć przycisk **OSD** na pilocie. Po prawej stronie ekranu ukażą się opcje **Kopiowanie** i **Kasowanie**.
3. Użyć przycisków [▲], [▼] na ramce cyfrowej lub przycisków ▲, ▼ na pilocie w celu dokonania wyboru opcji **Kasowanie** i nacisnąć przycisk [▶] na ramce cyfrowej lub przycisk **OK** na pilocie.
4. Użyć przycisków [◀], [▶] na ramce cyfrowej lub przycisków ◀, ▶ na pilocie w celu dokonania wyboru między TAK, aby skasować pliki, lub NIE, aby opuścić menu bez wprowadzania zmian.
5. Nacisnąć przycisk [▶] na ramce cyfrowej lub przycisk **OK** na pilocie w celu dokonania skasowania zaznaczonych plików.
6. Nacisnąć ponownie przycisk [▶] na ramce cyfrowej lub **przycisk OK** na pilocie, aby dokonać potwierdzenia po otrzymaniu komunikatu „Gotowe“.

MENU USTAWIENIA

Mogą Państwo także dokonywać indywidualnych zmian w ustawieniach systemowych ramki cyfrowej.

1. Wybrać w Menu Głównym punkt **USTAWIENIA** i potwierdzić wybór, naciskając przycisk [▶] na ramce cyfrowej lub przycisk **OK** na pilocie. Do tego menu wejść można także bezpośrednio, naciskając przycisk [SETUP] na pilocie.
2. Aby wybrać ustawienie, należy nacisnąć przyciski [▲], [▼] na ramce cyfrowej lub przyciski ▲, ▼ na pilocie i potwierdzić wybór, naciskając przycisk [▶] na ramce cyfrowej lub **przycisk OK** na pilocie.
3. Aby dokonać zmiany w danym ustawieniu, potwierdzić wybór, naciskając przycisk [▶] na ramce cyfrowej lub **przycisk OK** na pilocie. Aby przejść do wyższego poziomu menu, użyć przycisku [◀] na wierzchu ramki cyfrowej, albo też przycisku ◀ na pilocie.
4. Aby wyjść z menu, nacisnąć przycisk [↵] na ramce cyfrowej lub na pilocie.



	Opcje ustawień	Opis
Ustawienia zdjęć	Czas wyświetlania	Wybór czasu wyświetlania zdjęcia podczas pokazu slajdów. Opcje ustawień: 3 sek., 5 sek., 15 sek., 1 min., 15 min..
	Tryb zdjęć	Wybór trybu wyświetlania zdjęcia: tryb Pełny ekran lub realne proporcje dzięki opcji ustawień Dopasowanie obrazu .
	Efekt przejścia zdjęć	Wybór pomiędzy trybem kolejności wyświetlania zdjęć: losowo lub kolejno
	Informacje o zdjęciu	Tu w trybie pełnoekranowym oraz podczas pokazu slajdów wyświetlane są informacje dotyczące obrazu
Ustawienia muzyki	Tryb powtarzania muzyki	Powtarzanie wyłączone: Odtwarzanie w trybie zwykłym wszystkich utworów w wybranym katalogu. Powtórz utwór: Powtórzenie wybranego utworu Powtórz wszystko: Powtórzenie wszystkich utworów na wybranym nośniku pamięci
Ustawienia wideo	Tryb powtarzania plików filmowych	Powtarzanie wyłączone: Odtwarzanie w trybie zwykłym wszystkich filmów w wybranym katalogu. Powtórz film: Powtórzenie wybranego filmu Powtórz wszystko: Powtórzenie wszystkich filmów dostępnych na wybranym nośniku pamięci
Ustawienia zegara/kalendarza	Zegar	Wybór pomiędzy zegarem elektronicznym a analogowym
	Ustawienia godziny	Ustawienie prawidłowej godziny.
	Format godziny	Ustawienie formatu wyświetlania czasu: 12 godzin (AM / PM) lub 24 godziny
	Data	Ustawienie prawidłowej daty
	Format daty	Ustawienie formatu wyświetlania daty w kalendarzu, np. DD/MM/RRRR
Ustawienia alarmu	Alarm 1	Ustawienie alarmu, sygnału alarmu i harmonogramu uruchamiania alarmów
	Alarm 2	Ustawienie alarmu, sygnału alarmu i harmonogramu uruchamiania alarmów
	Alarm 3	Ustawienie alarmu, sygnału alarmu i harmonogramu uruchamiania alarmów

	Alarm 4	Ustawienie alarmu, sygnału alarmu i harmonogramu uruchamiania alarmów
	Głośność alarmu	Ustawienia głośności alarmu. Opcje ustawienia: 1,2,3,4,5,6
Ustawienia ogólne	Język	Wybór żądanego języka.
	Jasność	Ustawienie jasności ekranu TFT. Opcje ustawień: -3, -2, -1, 0, 1, 2, 3.
	Kontrast	Ustawienie kontrastu ekranu TFT. Opcje ustawień: -3, -2, -1, 0, 1, 2, 3.
	Nasylenie	Ustawienie nasycenia barw ekranu TFT. Opcje ustawień: -3, -2, -1, 0, 1, 2, 3.
	Auto Run	Ustawienia trybu, w jakim nastąpi uruchomienie ramki po jej włączeniu (Foto, Menu główne, Zegar, Kalendarz)
	Włączanie	Aktywacja automatycznego włączania. Wyłączone/Raz/Codziennie
	Wyłączanie	Aktywacja automatycznego wyłączania. Wyłączone/Raz/Codziennie
	Czas wyświetlania podpowiedzi	Wybór czasu wyświetlania na ekranie podpowiedzi dotyczących działania przycisków w trybie pokazu slajdów, a także aktualnego statusu II (Pauza) lub ► (odtwarzanie). Opcje ustawień: 0 sek., 5 sek., 10 sek., 20 sek.
	Ustawienia fabryczne	W urządzeniu przywracane są ustawienia fabryczne

USTAWIENIA DATY I GODZINY

Ustawienie w ramce cyfrowej Intenso godziny:

1. Wybrać w Menu Głównym punkt **USTAWIENIA**.
2. Nacisnąć przyciski [▲], [▼] na ramce cyfrowej lub przyciski ▲, ▼ na pilocie, aby wybrać opcję **Ustawienia czasu**.
3. Nacisnąć przyciski [◀], [▶] na ramce cyfrowej lub przyciski ◀, ▶ na pilocie, aby dokonać wyboru następnego lub poprzedniego elementu (godzina, minuta). Nacisnąć przyciski [▲], [▼] na ramce cyfrowej lub przyciski ▲, ▼ na pilocie w celu ustawienia żądanych wartości.
4. W celu potwierdzenia wprowadzonych danych, nacisnąć przycisk [▶] na tylnej stronie obudowy ramki cyfrowej lub przycisk OK na pilocie.

Ustawienie w ramce cyfrowej Intenso daty:

1. Nacisnąć przyciski [▲], [▼] na ramce cyfrowej lub przyciski ▲, ▼ na pilocie, aby wybrać opcję **Ustawienia daty**.
2. Nacisnąć przyciski [◀], [▶] na ramce cyfrowej lub przyciski ◀, ▶ na pilocie, aby dokonać wyboru następnego lub poprzedniego elementu (miesiąc, dzień, rok). Nacisnąć przyciski [▲], [▼] na ramce cyfrowej lub przyciski ▲, ▼ na pilocie w celu ustawienia żądanych wartości.
3. W celu potwierdzenia wprowadzonych danych, nacisnąć przycisk [▶] na tylnej stronie obudowy ramki cyfrowej lub przycisk OK na pilocie.

USTAWIENIA ALARMU

1. Wybrać w Menu Głównym punkt **USTAWIENIA**.
2. Nacisnąć przyciski [▲], [▼] na ramce cyfrowej lub przyciski ▲, ▼ na pilocie, aby wybrać opcję **Ustawienia alarmu** i potwierdzić żądanie przez naciśnięcie przycisku [▶] na ramce cyfrowej lub przycisku **OK** na pilocie..
3. Nacisnąć przyciski [▲], [▼] na ramce cyfrowej lub przyciski ▲, ▼ na pilocie, aby dokonać wyboru alarmu i potwierdzić żądanie przez naciśnięcie przycisku [▶] na ramce cyfrowej lub przycisku **OK** na pilocie..
4. Nacisnąć przyciski [◀], [▶] na ramce cyfrowej lub przyciski ◀, ▶ na pilocie, aby dokonać wyboru następnego lub poprzedniego elementu (godzina, minuta, harmonogram alarmów, sygnał alarmu). Nacisnąć przyciski [▲], [▼] na ramce cyfrowej lub przyciski ▲, ▼ na pilocie w celu ustawienia żądanych wartości.
 - **Wyłączony:** Dezaktywacja funkcji alarmu.
 - **Codziennie: Alarm** jest aktywny codziennie.
 - **Raz:** Alarm zostanie uruchomiony jednokrotnie.
5. W celu potwierdzenia wprowadzonych danych, nacisnąć przycisk [▶] na ramce cyfrowej lub przycisk **OK** na pilocie.

Uwaga:

Ramka posiada możliwość ustawienia niezależnie od siebie czterech różnych czasów alarmu i sygnałów alarmowych.

Aktywacja trybu automatycznego włączania i wyłączania

Ramkę cyfrową Intenso można ustawić w taki sposób, aby włączała i wyłączała się w podanym czasie.

Uwaga: Aby skorzystać z tej funkcji, należy najpierw ustawić poprawny czas na zegarze.

1. Wybrać w Menu Głównym punkt **USTAWIENIA**, a następnie Ustawienia Ogólne.
2. Nacisnąć przyciski [▲], [▼] na ramce cyfrowej lub przyciski ▲, ▼ na pilocie, aby wybrać z menu opcję **Włączanie** lub **Wyłączanie**.
3. Nacisnąć przyciski [◀], [▶] na ramce cyfrowej lub przyciski ◀, ▶ na pilocie, aby dokonać wyboru następnego lub poprzedniego elementu (godzina, minuta). Nacisnąć przyciski [▲], [▼] na ramce cyfrowej lub przyciski ▲, ▼ na pilocie w celu ustawienia żądanych wartości i wprowadzenia odpowiedniego harmonogramu czasowego.
 - a. **Wyłączone:** Dezaktywacja automatycznego włączania i wyłączania.
 - b. **Raz:** Ramka cyfrowa jednokrotnie włączy i/lub wyłączy się o oznaczonym czasie.
 - c. **Codziennie:** Ramka cyfrowa każdego dnia włączy i/lub wyłączy się o oznaczonym czasie.
4. W celu potwierdzenia wprowadzonych danych, nacisnąć przycisk [▶] na ramce cyfrowej lub przycisk OK na pilocie.

WYŚWIETLANIE ZEGARA

W trybie kalendarza wyświetlana jest aktualna data, czas, zaś w tle pokaz slajdów, korzystający z dostępnych zdjęć.

1. Wybrać w Menu Głównym punkt **Zegar**.
2. Aby wyjść z trybu zegara, nacisnąć przycisk [↵].

Uwaga:

- *Data i czas, a także żądany wygląd zegara mogą zostać ustawione wyłącznie za pośrednictwem menu USTAWIENIA ZEGARA/KALENDARZA*



WYŚWIETLANIE KALENDARZA

W trybie kalendarza wyświetlana jest aktualna data, czas, zaś w tle pokaz slajdów, korzystający z dostępnych zdjęć.

1. Wybrać w Menu Głównym punkt **Kalendarz**.
2. Aby wyjść z trybu kalendarza, nacisnąć przycisk [↵].

Uwaga:

- *Data i czas, a także żądany wygląd zegara mogą zostać ustawione wyłącznie za pośrednictwem menu **USTAWIENIA ZEGARA/KALENDARZA**.*
- *Naciskając przyciski [◀], [▶] na ramce cyfrowej lub przyciski ◀, ▶ na pilocie można przesuwać kalendarz do przodu lub tyłu o kolejne miesiące.*
- *Naciskając przyciski [◀], [▶] na ramce cyfrowej lub przyciski ◀, ▶ na pilocie można przesuwać kalendarz do przodu lub tyłu o kolejne lata.*



CZĘSTO ZADAWANE PYTANIA

Dlaczego realna pojemność karty pamięci jest mniejsza, niż podana na opakowaniu?

Określenie pojemności nośnika pamięci typu Flash odbywa się analogicznie do określenia pojemności w przypadku dysków twardej i podlega wytycznym standardu SI (International System of Standards). Nie posługuje się on systemem dwójkowym, w którym 1024 MB przelicza się na 1 Gigabajt. Standard SI mierzy w wielokrotnościach 1000, zgodnie z czym na przykład 1000 Megabajtów daje 1 Gigabajt. Z uwagi na te różnice w przeliczeniach dochodzi do rozbieżności w podawanych wartościach pojemności.

Dlaczego niektóre zdjęcia znajdujące się na mojej karcie pamięci nie są wyświetlane przez ramkę cyfrową?

Niektóre niezbyt popularne nośniki nie są kompatybilne z urządzeniem. Prosimy skorzystać z kompatybilnej karty. Prosimy także pamiętać, iż tego typu cyfrowe ramki naszej produkcji mogą wyświetlać jedynie zdjęcia w formacie pliku „JPEG”.

Do urządzenia włożono kartę pamięci. Jednak ramka cyfrowa nie odczytuje jej. Co mogę zrobić?

Po pierwsze, proszę sprawdzić, czy użyta karta jest kompatybilna z cyfrową ramką Intenso.

Następnie proszę upewnić się, że karta została włożona do otworu w poprawny sposób. Prosimy także pamiętać, iż obsługiwany jest jedynie format pliku „JPEG”.

Prosimy pamiętać: Niektóre aparaty cyfrowe nie zapisują zdjęć w standardowym formacie JPEG. Należy w takim wypadku zapoznać się z instrukcją obsługi użytkowanego aparatu.

Dlaczego niektóre zdjęcia ładowane są szybciej niż inne?

Zdjęcia o wyższej rozdzielczości potrzebują więcej czasu na załadowanie, zanim mogą ukazać się na ekranie. Aby zwiększyć prędkość wyświetlania, proszę korzystać ze zdjęć o niższej rozdzielczości.

Uwaga: Ramka cyfrowa obsługuje zdjęcia o rozdzielczości maksymalnej 8000*8000 pikseli.

Dlaczego nie następuje start oprogramowania, mimo, iż urządzenie podłączone jest do zasilania i włączone?

Prawdopodobnie wystąpił błąd systemowy. Proszę zresetować urządzenie, odcinając na kilka sekund dopływ prądu.

Dlaczego na ekranie nie pokazują się Menu główne?

Proszę sprawdzić, czy urządzenie jest poprawnie podłączone do prądu i włączone.

Czy mogę obracać znajdujące się na ekranie zdjęcie?

Tak, proszę do tego celu skorzystać z opcji Menu OSD. Należy nacisnąć przycisk **[OSD]** na pilocie lub przycisk **[M]** na ramce cyfrowej podczas wyświetlania pojedynczego zdjęcia lub pokazu slajdów. Menu OSD wyświetli się na ekranie.

Prosimy pamiętać: Obrócone zdjęcie podczas ponownego wyświetlenia ukaże się znowu w normalnej pozycji.

Czy mogę zmieniać kolory zdjęcia?

Nie. Wszystkie ustawienia kolorów są stosowane podczas robienia zdjęcia. Mogą Państwo jednak zmieniać ustawienia jasności i kontrastu ekranu.

W jakiej rozdzielczości powinny być zdjęcia, aby osiągnąć optymalny efekt ich wyświetlenia na ekranie?

Najlepszą rozdzielczością jest dla tego urządzenia 800*600 pikseli.

Dlaczego funkcje: automatyczne Włączanie / Wyłączenie nie działają, chociaż zostały aktywowane?

Proszę upewnić się, iż ustawiony został prawidłowy czas. Jeśli ustawiony czas znajduje się w przeszłości w stosunku do obecnego, to funkcja zostanie po raz pierwszy uruchomiona dopiero w dniu następnym.

Proszę nie przesuwac przelacznika umieszczonego z tyłu ramki cyfrowej do pozycji POWER OFF. Proszę pozostawiac urządzenie w trybie czuwania (Standby).

SPECYFIKACJA TECHNICZNA PRODUKTU

Wyświetlacz	Cyfrowy ekran TFT LCD Wielkość ekranu: 8 cali (20,32 cm przekątnej widocznego ekranu) Tryb wyświetlania: 4:3 Rozdzielczość: 800*600 pikseli
Zasilacz	Moc wejściowa: 100~240V AC, 50/60Hz Moc wyjściowa: 5V 2A DC
Port USB	USB Host 2.0 Kompatybilny z nośnikami pamięci na USB
Obsługiwane karty pamięci	SD/SDHC™ (Secure Digital Card), MMC™ (MultiMedia Card), MS™ (Memory Stick)
Obsługiwany format obrazu	JPEG, rozdzielczość maksymalna: 8000 * 8000 pikseli
Temperatura robocza	0°C ~ +45°C
Wymiary	225,5*185*22 mm
Waga	~ 553 gr
Akcesoria	Pilot (razem z baterią), stojak, zasilacz sieciowy, wielojęzyczne Krótkie wprowadzenie

UŻYTKOWANIE I KONSERWACJA

UŻYTKOWANIE

- Aby uniknąć niebezpieczeństwa porażenia elektrycznego, nie należy usuwać ani śrubek ani też obudowy.
- Nie używać urządzenia w pobliżu wody. Nie wystawiać urządzenia na działanie deszczu ani wilgoci. Nie stawiać w pobliżu urządzenia pojemników ani przedmiotów zawierających wodę lub płyny.
- Nie instalować tej cyfrowej ramki na zdjęcia w pobliżu ogrzewania, pieców ani urządzeń emitujących ciepło.
- Nie otwierać obudowy urządzenia. Nie próbować napraw na własną rękę, pozostawiając je personelowi fachowemu.
- Unikać używania w miejscach zapiaszczonych.
- Wciskać wtyczkę zasilacza w całości do odpowiedniego otworu urządzenia. Tylko w ten sposób uniknąć można osadzania się ładunków elektrostatycznych.
- Wszystkie złącza podłączyć bezpiecznie i poprawnie.
- Nie naciskać ekranu. Chronić ekran przed silnym promieniowaniem słonecznym.
- Cyfrowa ramka na zdjęcia obsługuje tylko kompatybilne formaty plików.
- Zdjęcia mogą być chronione prawami autorskimi należącymi do osób trzecich. Wyświetlanie bez licencji może naruszać te prawa.
- Nie dotykać cyfrowej ramki na zdjęcia podczas pracy metalowymi przedmiotami.
- Proszę unikać używania urządzenia na poduszkach, sofach i innych przedmiotach, które ułatwiają wzrost temperatury, ponieważ istnieje ryzyko przegrzania urządzenia.
- Nie wyjmować kart pamięci podczas odczytywania. Może doprowadzić to do awarii systemu i utraty danych.
- Nie wyłączać urządzenia podczas trwającego pokazu slajdów.
- Nie wkładać urządzenia bezpośrednio po użytku do opakowania. Zapewnić odpowiedni czas na ostygnięcie. W innym wypadku istnieje ryzyko przegrzania urządzenia.
- Aby zagwarantować lepszy poziom usług, do niniejszej instrukcji obsługi mogą zostać wprowadzone zmiany.

KONSERWACJA URZĄDZENIA

URZĄDZENIE MUSI BYĆ WYŁĄCZONE.

NIE NATRYSKIWAĆ ANI NIE NANOSIĆ W ŻADNYM WYPADKU PŁYNÓW BEZPOŚREDNIO NA EKRAK ANI OBUDOWĘ.

Czyszczenie ekranu / obudowy / ramki.

Przetrzeć ostrożnie obudowę, ramkę i ekran LCD miękką ściereczką niepozostawiającą strzępków ani nitek i bez żadnych środków chemicznych. Używać tylko środków czyszczących przeznaczonych specjalnie do ekranów LCD.

Utylizacja zużytego sprzętu elektronicznego

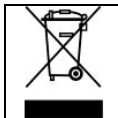

Oznaczone powyższym symbolem urządzenia podlegają Dyrektywie europejskiej nr 2002/96/EC.

Wszystkie zużyte urządzenia elektryczne i elektroniczne muszą być utylizowane osobno od pozostałych odpadków domowych, za pośrednictwem specjalnie przeznaczonych do tego celu placówek państwowych.

Utylizując zużyty sprzęt elektroniczny w odpowiedni sposób zapobiegają Państwo zagrożeniu dla środowiska naturalnego!

Инструкция по обслуживанию

Intenso MEDIADESIGNER

Содержание

ВСТУПЛЕНИЕ	1
ОБЩИЕ ХАРАКТЕРИСТИКИ ПРОДУКТА	2
ОБЗОР	3
ДИСТАНЦИОННОЕ УПРАВЛЕНИЕ.....	4
ВСТАВЛЕНИЕ БАТАРЕИ В ДИСТАНЦИОННОЕ УПРАВЛЕНИЕ.....	5
ПЕРВЫЕ ШАГИ.....	6
ИСПОЛЬЗОВАНИЕ КАРТ ПАМЯТИ.....	7
ПРОСМОТР СЛАЙД-ШОУ.....	8
ГЛАВНОЕ МЕНЮ	9
ПРОСМОТР ФОТОГРАФИЙ	10
Воспроизведение слайд-шоу	10
Просмотр отдельных фотографий / слайд-шоу.....	13
Изменение экранного режима.....	14
Использование меню индикации на экране OSD	15
ПРОСЛУШИВАНИЕ МУЗЫКИ	17

ВОСПРОИЗВЕДЕНИЕ ВИДЕО	19
ФАЙЛЫ ПАПКИ.....	21
Копирование файлов	22
Удаление файлы	23
МЕНЮ НАСТРОЙКИ	24
Настройка даты и времени.....	27
Настройка сигнала тревоги	28
Активация автоматического включения и выключения	29
Индикация времени	30
Индикация календаря	31
ЧАСТО ЗАДАВАЕМЫЕ ВОПРОСЫ	32
ОПИСАНИЕ ПРОДУКТА	34
УХОД И ПРОФИЛАКТИЧЕСКИЙ ОСМОТР	35

ВСТУПЛЕНИЕ

Спасибо, что Вы решили купить ЦИФРОВУЮ ФОТОРАМКУ (ЦФ) фирмы Интенсо.

Прежде чем Вы начнёте пользоваться данным прибором, внимательно прочитайте данную инструкцию по эксплуатации и обратите внимание на предупреждения. Мы рекомендуем надёжно хранить данную инструкцию, для того чтобы Вы смогли сами найти ответ, если у Вас возникнут вопросы. Содержание инструкции ориентировано на то, чтобы Вы смогли надёжно использовать все функции ЦФ.

ЦФ даёт возможность просматривать фотографии прямо с карты памяти в камере. Фотографии могут просматриваться с использованием функции слайд-шоу. ЦФ совместима со следующими форматами карт: SD™ (Secure Digital), SDHC™ (Secure Digital High Capacity), MMC™ (Multimedia Card), MS™ (Memory Stick) и с картой памяти USB.

Мы не отвечаем за повреждения или потерю данных, возникшие при неисправностях, неправильном обслуживании, или самостоятельном ремонте. Не раскладывайте прибор на отдельные части и не пытайтесь ремонтировать его самостоятельно, так как в этом случае теряется гарантия. Программное обеспечение, техническое обеспечение или инструкция по обслуживанию могут изменяться. Об этом мы информировать не будем. Данные права мы сохраняем за собой.

ОБЩИЕ ХАРАКТЕРИСТИКИ ПРОДУКТА

- Декоративное оформление, хорошее качество
- Просмотр фотографий (JPEG) без компьютера
- Автоматическое слайд-шоу с различными переходными эффектами и индивидуальной длиной просмотра
- Проигрывание музыки MP3 / WMA с встроенными громкоговорителями
- Цифровое слайд-шоу с музыкальным фоном MP3
- Проигрывание видеофайлов в форматах MPEG-4 и M-JPEG
- Поддерживает разные режимы воспроизведения музыки и видео
- Календарная функция
- Функция тревоги
- Функция таймера
- Поддерживает подключение наушников
- Совместима с картами SD / SDHC / MMC и MS
- Гнездо USB для подключения памяти большой ёмкости USB
- 2 способа управления: 7 кнопок на цифровой фоторамке, инфракрасное дистанционное обслуживание

ОБЗОР

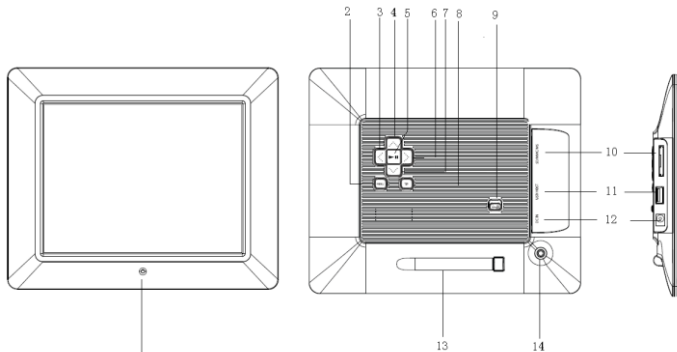

1 Инфракрасный сенсор

2 Меню кнопка, открывает Меню OSD

3 Вправо кнопка [↩]

4 Вверх кнопка [^]

5 Просмотр кнопка [▶||]

6 Влево кнопка [↲]

7 Вниз кнопка [∨]

8 Стоп кнопка [⏏]

9 Включ./Выкл.

10 Гнездо для карт SD/MMC/MS

11 Гнездо USB Host

12 DC 5В 1А Вход

13 Ножка

14 Резьбовое отверстие для
НОЖКИ

ДИСТАНЦИОННОЕ УПРАВЛЕНИЕ

	1		Включ./Выкл.
	2		Передвигает курсор в меню программы вверх
	3		Передвигает курсор в меню программы влево.
	4	MENU	Вызов главного меню
	5		Передвигает курсор в меню программы вниз
	6		Поиск в направлении назад во время проигрывания MP3 или видеофайлов
	7		Увеличивает изображение
	8	4:3/16:9	Выбор изображения 4:3 , 16:9
	9	VOL+	Повышение звука
	10	SETUP	Вызов меню настройки
	11	OK	Подтверждение выбора. Старт/пауза слайд-шоу, воспроизведение MP3 или видео
	12		Передвигает курсор в меню программы вправо.
	13	OSD	Индикация на экране (OSD) во время просмотра слайдов
	14		Шаг назад к предыдущему меню
	15		Поиск в направлении вперёд во время проигрывания MP3 или видеофайлов
	16		Старт слайд-шоу с музыкальным фоном
	17		Старт / стоп в воспроизведении музыки во время слайд-шоу
	18	VOL-	Снижение звука

ВСТАВЛЕНИЕ БАТАРЕИ В ДИСТАНЦИОННОЕ УПРАВЛЕНИЕ

- Положите дистанционное управление кнопками вниз.
- Нажмите на находящийся слева от батарейного отсека пружинный элемент по направлению вправо и одновременно вытяните батарейный отсек.
- Вставьте в батарейный отсек литийную батарею CR2025 плюсом вверх.
- Снова полностью вставьте батарейный отсек в корпус дистанционного управления.

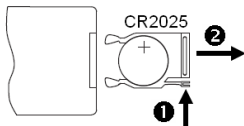

Обратите внимание: Утилизируйте батареи согласно с законными предписаниями.

ПЕРВЫЕ ШАГИ

- Закрепите ножку на ЦИФРОВОЙ ФОТОРАМКЕ (ЦФ).
- Соедините приложенный блок питания с ЦФ. Вставьте другой конец приложенного блока питания в розетку.

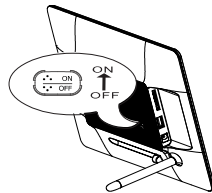
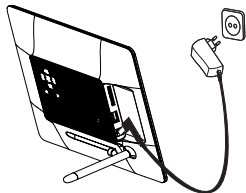

- Поставьте регулятор ЦФ в позицию „ON“.
- Если прибор используется впервые, выберите в окне, появившемся при включении, язык с помощью кнопок на обратной стороне или кнопок дистанционного управления. Подтвердите выбор с помощью кнопки [>] на обратной стороне или кнопки **OK** на дистанционном управлении.

ИСПОЛЬЗОВАНИЕ КАРТ ПАМЯТИ

Вставьте карты SD / SDHC / MMC / MS контактами в направлении дисплея в гнездо для трёх видов карт. Соедините носители информации USB с ЦИФРОВОЙ ФОТОРАМКой, вставив носители информации в гнездо USB (USB Host).

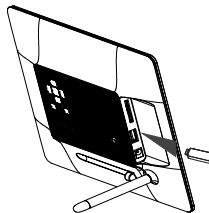
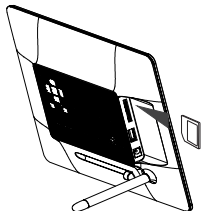

Замечание:

- Не применяйте силу при вставлении карт.
- Прибор для чтения трёх видов карт может одновременно читать только одну карту. Подсоединяйте к фоторамке всегда только одну карту SD / SDHC / MMC или MS.
- Чтобы отсоединить карты от ЦИФРОВОЙ ФОТОРАМКИ, вытяните их осторожно из гнезда. (Замечание: карты SD и MMC имеют в поперечном направлении выемку. Легко вытянуть карту из гнезда можно с помощью ногтей)

ПРОСМОТР СЛАЙД-ШОУ

После включения сначала открывается главное меню.

Если Вы подсоединили карту памяти или носитель памяти USB с ЦФ, слайд-шоу начинается сразу после включения.



Нажмите кнопку **[M]** на ЦФ или кнопку **Menu** на дистанционном управлении и после этого кнопки **[^],[v]** на ЦФ или кнопки **▲ , ▼** на дистанционном управлении, чтобы вызвать подсоединённый носитель памяти, меню настройки, часы или календарь.

Замечание:

- Если носитель памяти был вставлен в ЦФ, слайд-шоу начинается автоматически после включения.
- Если с фоторамкой соединены несколько носителей памяти, ЦФ сначала начинает читать изображения на картах SD / SDHC / MMC или MS.

ГЛАВНОЕ МЕНЮ

В главном меню у Вас есть выбор между подсоединёнными носителями памяти, часами, календарём и меню настройки.

1. Нажмите кнопку **[M]** на ЦФ или кнопку **MENU** на дистанционном управлении, чтобы вызвать главное меню.

Меню	Описание
USB	Появляется, если подключён носитель информации USB.
SD/MMC/MS	Появляется, если подключена карта SD, MS или MMC.
Часы	Индикация времени
Календарь	Индикация календаря
Настройка	Меню для проведения индивидуальной настройки.



2. Нажмите на кнопки **[▲],[▼]** на ЦФ или на кнопки **▲,▼** на дистанционном управлении, чтобы выбрать носитель памяти или меню.

3. Подтвердите выбор с помощью кнопки **[▶]** на ЦФ или кнопки **OK** на дистанционном управлении.

ПРОСМОТР ФОТОГРАФИЙ

Воспроизведение слайд-шоу

В каждом меню можно использовать кнопку [⏏] на дистанционном управлении для запуска слайд-шоу. Оно начинается всегда с первой фотографии. Чтобы остановить слайд-шоу и просмотреть отдельные фотографии, нажмите на кнопку [▶] на ЦФ или на кнопку **OK** на дистанционном управлении. Повторным нажатием на кнопку [▶] на ЦФ или на кнопку **OK** на дистанционном управлении слайд-шоу продолжается.

- Нажмите на кнопку [⏏] на дистанционном управлении или на **ЦФ**, чтобы выйти из слайд-шоу и попасть в меню предыдущего просмотра фотографий.
- Нажмите на кнопку **MENU** на дистанционном управлении, чтобы открыть главное меню.

Замечание:

- *Если при проигрывании слайд-шоу используется ещё один носитель памяти, слайд-шоу автоматически переходит к первой фотографии нового носителя памяти и начинается с этой фотографии.*
- *Если к ЦФ одновременно подключены карты SD/SDHC/MMC/MS и носитель информации USB, в слайд-шоу будут непрерывно показываться только фотографии выбранного носителя информации. Отдельные носители памяти не показываются в слайд-шоу автоматически друг за другом.*

Меню предварительного просмотра фотографий / Выбор файла

Меню предварительного просмотра фотографий

Фотографии на выбранном носителе памяти показаны в виде миниатюрных изображений. Одновременно могут быть показаны 15 фотографий.

1. Выберите в главном меню носитель памяти (USB, SD/MMC/MS) и нажмите на кнопку [▶] на ЦФ или на кнопку **OK** на дистанционном управлении.
2. Выберите **ФОТО** с помощью кнопок [▲],[▼] на ЦФ или с помощью кнопок ▲, ▼ на дистанционном управлении и подтвердите кнопкой [▶] на ЦФ или кнопкой **OK** на дистанционном управлении.
3. Используйте для навигации между миниатюрными фотографиями кнопки [◀],[▶],[▲],[▼] на ЦФ или кнопки ▲, ▼, ◀, ▶ на дистанционном управлении. Чтобы прямо попасть на страницу просмотра, используйте кнопки ◀◀ или ▶▶ на дистанционном управлении.

Замечание:

- В меню предварительного просмотра Вы также сможете войти прямо, если нажмёте кнопку [↵] на дистанционном управлении или на ЦФ во время слайд-шоу или просмотра отдельных фотографий, если слайд-шоу было запущено с папки Фотографии. Если слайд-шоу было запущено с файла, Вы снова войдёте в последнюю папку, из которой было начато слайд-шоу.



Выбрать фотографии из файла

Меню предварительного просмотра файла

Файлы и фотографии на выбранном носителе данных показываются с названием. Если фотографии находятся в нижнем подрегистре, его можно выбрать сразу.

1. Выберите в главном меню носитель памяти (USB, SD/MMC/MS) и нажмите на кнопку **[▶]** на ЦФ или на кнопку **OK** на дистанционном управлении.
2. Выберите **Файл** с помощью кнопок **[▲],[▼]** на ЦФ или кнопок **▲,▼** на дистанционном управлении и подтвердите кнопкой **[▶]** на ЦФ или кнопкой **OK** на дистанционном управлении.
3. Для навигации между файлами пользуйтесь кнопками **[▲],[▼]** на ЦФ или кнопками **▲, ▼** на дистанционном управлении и подтвердите кнопкой **[▶]** на ЦФ или кнопкой **OK** на дистанционном управлении.



Замечание:

- *В выбранный в последний раз регистр можно также войти с помощью кнопки **[↵]** на дистанционном управлении или на ЦФ во время просмотра слайд-шоу или отдельных фотографий.*

Просмотр отдельных фотографий / слайд-шоу

Вы можете выбрать одну отдельную фотографию.

1. Выберите в меню просмотра фотографий одну фотографию и нажмите на кнопку [▶] на ЦФ или на кнопку **OK** на дистанционном управлении. Фотография появится в режиме полного изображения. В верхнем левом углу экрана появился символ **II** . Нажмите кнопку [▶] на ЦФ или кнопку **OK** на дистанционном управлении, чтобы начать слайд-шоу.
 - Для просмотра предыдущих фотографий нажмите на кнопки [◀], [▶] на ЦФ или на кнопки ◀, ▶ на дистанционном управлении.
 - Для изображения фотографии в увеличенном виде, повторно нажмите на кнопку  на дистанционном управлении. Если фотография появится в увеличенном виде, с помощью кнопок [◀], [▶], [▲], [▼] на ЦФ или кнопок ▲, ▼, ◀, ▶ на дистанционном управлении можно изменять изображённый сектор кадра.
2. Чтобы вернуться к просмотру фотографий, нажмите на кнопку [↶] .
3. Нажмите на кнопку [▶] на ЦФ или на кнопку **OK** на дистанционном управлении, чтобы начать слайд-шоу, начиная с выбранной фотографии.

Замечание:

- *Обратите внимание на то, что, если Вы запустили просмотр отдельных фотографий, в слайд-шоу воспроизводятся только фотографии данной папки.*

Изменение экранного режима

Во время просмотра фотографии или во время слайд-шоу можно менять экранный режим с помощью повторного нажатия на кнопку [4:3/16:9] на дистанционном управлении.

- **4:3:** При таком выборе фотография, которая была записана в формате 16:9 или больше, увеличивается и показывается в полном кадре.
- **16:9:** При таком выборе фотография, которая была записана в формате 16:9 или больше, показывается в оригинальном формате с черной полосой на верхнем и на нижнем крае.

Замечание:

- *Фотография, которая была записана в формате 4:3, может быть также изображена только в формате 4:3.*
- *Эта функция не активирована для фотографий с раздельной способностью менее чем 800 x 600 пикселей.*



Использование меню индикации на экране OSD

Меню OSD можно использовать для выполнения следующих действий.

1. Нажмите на кнопку [OSD] на дистанционном управлении или на кнопку [M] на ЦФ во время просмотра фотографии или слайд-шоу. Меню OSD появляется на дисплее и слайд-шоу останавливается.



2. Для навигации между функциями пользуйтесь кнопками [◀], [▶] на ЦФ или кнопками ◀, ▶ на дистанционном управлении.
 - Чтобы остановить или продолжить слайд-шоу, выберите символ ▶ и нажмите на кнопку [▶] на ЦФ или на **OK** на дистанционном управлении. Вместо символа ▶ (воспроизведение) в меню OSD появляется символ || (пауза).
 - Нажатием на символ [♪] и подтверждением выбора кнопкой [▶] на ЦФ или кнопкой **OK** на дистанционном управлении начинается воспроизведение музыки. Кнопками [▲],[▼] на ЦФ или кнопками ▲, ▼ на дистанционном управлении можно изменять звук.

-
- Чтобы увеличить фотографию, выберите символ  и нажмите на кнопку [▶] на ЦФ или на **OK** на дистанционном управлении. Если фотография изображается в увеличенном виде, с помощью кнопок [◀],[▶],[▲],[▼] на ЦФ или кнопок ▲, ▼, ◀, ▶ на дистанционном управлении можно изменять фрагмент изображения.
 - Чтобы повернуть фотографию на 90 градусов в направлении часовой стрелки, выберите символ  или нажмите на кнопку [▶] на ЦФ или на **OK** на дистанционном управлении.
 - Нажатием на символ [↺↻] и подтверждением выбора кнопкой [▶] на ЦФ или кнопкой **OK** на дистанционном управлении запускается просмотр фотографий на фоне музыки, начиная с первой фотографии и первой фонограммы.
 - После нажатия символа [↻] и кнопки [▶] на ЦФ или кнопки **OK** на дистанционном управлении ЦФ переходит обратно с предварительному просмотру слайдов.

ПРОСЛУШИВАНИЕ МУЗЫКИ

Если на носителе памяти имеются файлы MP3 / WMA , их можно проигрывать на ЦФ.

1. Выберите в главном меню соответственный носитель памяти (USB, SD/MMC) и нажмите на кнопку [▶] на ЦФ или на кнопку **OK** на дистанционном управлении.
2. Используйте кнопки [▲], [▼] на ЦФ или кнопки ▲, ▼ на дистанционном управлении, чтобы вызвать меню **Музыка**. Нажмите кнопку [▶] на ЦФ или кнопку **OK** на дистанционном управлении, чтобы подтвердить выбор. На дисплее появится список фонограмм.
3. Используйте кнопки [▲], [▼] на ЦФ или кнопки ▲, ▼ на дистанционном управлении для выбора нужной фонограммы и подтвердите выбор кнопкой [▶] на ЦФ или кнопкой **OK** на дистанционном управлении.





4. Используйте кнопки [◀], [▶] на ЦФ или кнопки ◀, ▶ на дистанционном управлении для навигации в меню OSD
- Нажмите ▶ или || и подтвердите кнопкой [▶], чтобы остановить или продолжить воспроизведение музыки
 - Громкость регулируется кнопками [▲], [▼] на ЦФ и кнопками [VOL+] или [VOL-] на дистанционном управлении
 - При нажатии кнопки ◀ / ▶ и подтверждении выбора кнопкой [▶] ЦФ переходит к предыдущей или к следующей фонограмме
 - При нажатии на кнопку ◀◀ / ▶▶ и подтверждении выбора кнопкой [▶] активируется перемотка вперёд или назад. При каждом нажатии изменяется скорость поиска [2X, 3X, 4X, 1X]
 - Чтобы закончить воспроизведение, нажмите на кнопку [↺].

ВОСПРОИЗВЕДЕНИЕ ВИДЕО

Если на носителе памяти имеются видеофайлы, их можно проигрывать на ЦФ.

1. Выберите в главном меню соответственный носитель памяти (USB, SD/MMC) и нажмите на кнопку [▶] на ЦФ или на кнопку **OK** на дистанционном управлении.
2. Используйте кнопки [▲], [▼] на ЦФ или кнопки ▲, ▼ на дистанционном управлении, чтобы вызвать меню **Видео**. Нажмите кнопку [▶] на ЦФ или кнопку **OK** на дистанционном управлении, чтобы подтвердить выбор. На дисплее появится список видеogramм.
3. Используйте кнопки [▲], [▼] на ЦФ или кнопки ▲, ▼ на дистанционном управлении для выбора нужной видеogramмы и подтвердите выбор кнопкой [▶] на ЦФ или кнопкой **OK** на дистанционном управлении.
4. Нажмите на кнопку [OSD] на дистанционном управлении



5. Используйте кнопки [◀], [▶] на ЦФ или кнопки ◀, ▶ на дистанционном управлении для навигации в меню OSD
- Нажмите на кнопку ▶ или II и подтвердите выбор кнопкой [▶] на ЦФ или кнопкой **OK** на дистанционном управлении, чтобы прервать или продолжить воспроизведение видеogramмы.
 - Громкость регулируется кнопками [▲], [▼] на ЦФ и кнопками [VOL+] или [VOL-] на дистанционном управлении
 - При нажатии кнопки ◀ / ▶ и подтверждении выбора кнопкой [▶] ЦФ переходит к предыдущей или к следующей видеogramме
 - При нажатии на кнопку ◀◀ / ▶▶ и подтверждении выбора кнопкой [▶] активируется перемотка вперёд или назад. При каждом нажатии изменяется скорость поиска [2X, 3X, 4X, 1X]
 - Чтобы закончить воспроизведение, нажмите на кнопку [↵].



ФАЙЛЫ ПАПКИ

В файлах папки можно увидеть все файлы и папки, которые имеются на выбранном носителе памяти. Кроме этого можно копировать файлы с одного носителя памяти на другой. Таким же образом можно вытирать данные, которые находятся на носителе памяти.

1. Выберите в главном меню носитель памяти (USB, SD/MMC) и нажмите на кнопку **▶** на ЦФ или на кнопку **OK** на дистанционном управлении.
2. Используйте кнопки **▲**, **▼** на ЦФ или кнопки **▲**, **▼** на дистанционном управлении, чтобы выбрать меню **Файлы**. Подтвердите выбор нажатием на кнопку **▶** на ЦФ или на кнопку **OK** на дистанционном управлении. На дисплее появится список файлов с имеющимися папками и файлами.
3. Используйте кнопки **▲**, **▼** на ЦФ или кнопки **▲** и **▼** на дистанционном управлении для навигации между файлами и папками.
 - Чтобы открыть папку нажмите на кнопку **▶** на ЦФ или на кнопку **OK** на дистанционном управлении. Чтобы возвратиться назад к основной папке, нажмите на **↶** на ЦФ или на дистанционном управлении. Для воспроизведения файла, выделите его и нажмите на кнопку **▶** на ЦФ или на кнопку **OK** на дистанционном управлении. Чтобы вернуться к списку файлов, нажмите на кнопку **↶**.



Копирование файлов

1. Выделите файл с помощью кнопок [▲], [▼] на ЦФ или кнопок ▲, ▼ на дистанционном управлении и нажмите на кнопку [▶] на ЦФ или на кнопку ▶ на дистанционном управлении. Рядом с файлом появится птичка . Повторите данные шаги, чтобы выбрать несколько файлов.
2. Нажмите на кнопку **OSD** на дистанционном управлении. На дисплее появятся опции **Копировать** и **Удалить**.
3. Используйте кнопки [▲], [▼] на ЦФ или кнопки ▲, ▼ на дистанционном управлении, чтобы выбрать **Копировать** и нажмите на кнопку [▶] на ЦФ или на кнопку **OK** на дистанционном управлении. На дисплее появятся другие имеющиеся носители памяти.
4. Используйте кнопки [◀],[▶],[▲],[▼] на ЦФ или кнопки ▲, ▼, ◀, ▶ на дистанционном управлении, чтобы выбрать соответствующий носитель памяти, и нажмите на [▶] ЦФ или на кнопку ▶ на дистанционном управлении, чтобы выбрать необходимый носитель памяти.
5. Нажмите кнопку [▶] на ЦФ или кнопку **OK** на дистанционном управлении, чтобы начать копирование.
6. Нажмите кнопку [▶] на ЦФ или кнопку **OK** на дистанционном управлении снова, чтобы подтвердить сообщение «Готово».

Замечание:

- *Если необходимый носитель данных отсутствует в списке, причиной этого может быть то, что данный носитель памяти защищён на запись. Снимите защиту и попробуйте ещё раз запустить копирование.*

Удаление файлы

1. Выделите файл кнопками [▲], [▼] на ЦФ или кнопками ▲, ▼ на дистанционном управлении и нажмите на кнопку [▶] на ЦФ или на кнопку ► на дистанционном управлении. Рядом с файлом появится птичка . Повторите данные шаги, чтобы выбрать несколько файлов.
2. Нажмите на кнопку **OSD** на дистанционном управлении. На дисплее появятся опции **Копировать** и **Удалить**.
3. Используйте кнопки [▲], [▼] на ЦФ или кнопки ▲, ▼ на дистанционном управлении, чтобы выбрать **Удалить** и нажмите на кнопку [▶] на ЦФ или на кнопку **OK** на дистанционном управлении.
4. Используйте кнопки [◀], [▶] на ЦФ или кнопки ◀, ▶ на дистанционном управлении, чтобы выбрать **ДА** для удаления файлов или **Нет** для выхода из меню без изменений.
5. Нажмите кнопку [▶] на ЦФ или кнопку **OK** на дистанционном управлении, чтобы удалить выделенные файлы.
6. Нажмите кнопку [▶] на ЦФ или кнопку **OK** на дистанционном управлении снова, чтобы подтвердить сообщение «Готово».

МЕНЮ НАСТРОЙКИ

Настройку системы ЦИФРОВОЙ ФОТОРАМКИ (ЦФ) можно проводить индивидуально.

1. Выберите в главном меню пункт меню **НАСТРОЙКА** и подтвердите Ваш выбор кнопкой [▶] на ЦФ или кнопкой **OK** на дистанционном управлении. В данное меню можно попасть прямым путём, нажав кнопку [**SETUP**] на дистанционном управлении.
2. Для выбора настройки пользуйтесь кнопками [▲], [▼] на ЦФ или кнопками ▲, ▼ на дистанционном управлении и подтвердите выбор кнопкой [▶] на ЦФ или кнопкой **OK** на дистанционном управлении.
3. Для изменения соответственной настройки подтвердите выбор кнопкой [▶] на ЦФ или кнопкой **OK** на дистанционном управлении. Чтобы войти в меню выбора, находящееся на порядок выше, используйте кнопку [◀], на ЦФ или кнопку ◀ на дистанционном управлении.
4. Чтобы выйти из меню, нажмите кнопку [↵] на ЦФ или на дистанционном управлении.



	Возможности настройки	Описание
Настройка для фотографий	Длительность просмотра	Выберите, как долго должна показываться фотография во время слайд-шоу. Возможности настройки: 3 сек., 5 сек., 15 сек., 1 мин., 15 мин.
	Режим просмотра фотографий	Выберите изображение фотографии в режиме полного изображения или в его реальных размерах, используя меню настройки Установка изображения фотографий .
	Переходы между кадрами	Можно выбирать между случайным и последовательным переходами между кадрами.
	Данные о фотографии	На дисплее показываются данные о создании файла в режиме полного изображения или в виде слайд-шоу.
Настройка воспроизведения музыки	Режим повторения музыки	Повт. Выкл.: Воспроизводятся все фонограммы из выбранного регистра Повт. Вкл.: Повторение выбранной фонограммы Повт. все.: Воспроизведение всех фонограмм на выбранном носителе данных
Настройка воспроизведения видеogramм	Режим повторения видео	Повт. Выкл.: Воспроизводятся все видеogramмы из выбранного регистра Повт. Вкл.: Повторение выбранной видеogramмы Повт. все.: Воспроизведение всех видеogramм на выбранном носителе данных
Настройка часов / календаря	Часы	Выберите цифровые или аналоговые часы
	Настройка часов	Настройка времени.
	Формат времени	Настройка времени: 12 часов (AM / PM) или 24 часа

	Дата	Настройка даты
	Формат даты	Выберите форму изображения календаря. Напр., ДД/ММ/ГГГГ
Настройка сигнала тревоги	Сигнал тревоги 1	Настройка сигнала тревоги, звукового тона и графика
	Сигнал тревоги 2	Настройка сигнала тревоги, звукового тона и графика
	Сигнал тревоги 3	Настройка сигнала тревоги, звукового тона и графика
	Сигнал тревоги 4	Настройка сигнала тревоги, звукового тона и графика
	Громкость сигнала тревоги	Настройка громкости сигнала тревоги. Возможности настройки: 1,2,3,4,5,6
Общая настройка	Язык	Выберите язык, которым вы желаете пользоваться.
	Яркость	Настройка яркости дисплея TFT. Возможности настройки: -3, -2, -1, 0, 1, 2, 3.
	Контраст	Настройка контраста дисплея TFT. Возможности настройки: -3, -2, -1, 0, 1, 2, 3.
	Насыщенность	Настройка насыщенности цвета дисплея TFT. Возможности настройки: -3, -2, -1, 0, 1, 2, 3.
	Автоматическая работа	Выберите здесь режим, в котором фоторамка должна быть запущена после включения. (Фотография, главное меню, часы, календарь)
	Включение	Активирование автоматического включения. Выкл. / Один раз / Ежедневно
	Выключение	Активирование автоматического выключения. Выкл. / Один раз / Ежедневно
	Длительность указаний	Выберите время, на протяжении которого на изображении должны показываться указания о функциях кнопок в режиме слайд-шоу и статус II (пауза) или ► (воспроизведение). Возможности настройки: 0 сек., 5 сек., 10 сек., 20 сек.
	Заводская настройка	Прибор возвращается в состояние заводской настройки.

Настройка даты и времени

Чтобы настроить время на ЦФ Интенсо:

1. Выберите в главном меню пункт меню **НАСТРОЙКА**.
2. Используйте кнопки [▲], [▼] на ЦФ или кнопки ▲, ▼ на дистанционном управлении, чтобы выбрать **настройку времени**.
3. Чтобы выбрать следующий или предыдущий элемент (час, минуты), нажмите на кнопки [◀], [▶] на ЦФ или на кнопки ◀, ▶ на дистанционном управлении. Чтобы провести настройку на необходимые величины, нажмите на кнопки [▲], [▼] на ЦФ или на кнопки ▲, ▼ на дистанционном управлении.
4. Для подтверждения введённого нажмите на кнопку [▶] на обратной стороне ЦФ или на кнопку ОК на дистанционном управлении.

Чтобы настроить дату на ЦФ Интенсо:

1. Чтобы выбрать **Дату**, нажмите на кнопки [▲], [▼] на ЦФ или на кнопки ▲, ▼ на дистанционном управлении.
2. Чтобы выбрать следующий или предыдущий элемент (месяц, день, год), нажмите на кнопки [◀], [▶] на ЦФ или на кнопки ◀, ▶ на дистанционном управлении. Чтобы провести настройку на необходимые величины, нажмите на кнопки [▲], [▼] на ЦФ или на кнопки ▲, ▼ на дистанционном управлении.
3. Для подтверждения введённых величин нажмите на кнопку [▶] на обратной стороне ЦФ или на кнопку **ОК** на дистанционном управлении.

Настройка сигнала тревоги

1. Выберите в главном меню пункт меню **НАСТРОЙКА**.
2. Пользуйтесь кнопками [▲], [▼] на ЦФ или кнопками ▲, ▼ на дистанционном управлении, чтобы выбрать **настройку сигнала тревоги** и подтвердите настройку кнопкой [▶] на ЦФ или кнопкой **ОК** на дистанционном управлении.
3. Пользуйтесь кнопками [▲], [▼] на ЦФ или кнопками ▲, ▼ на дистанционном управлении, чтобы выбрать сигнал тревоги и подтвердите выбор кнопкой [▶] на ЦФ или кнопкой **ОК** на дистанционном управлении.
4. Чтобы выбрать следующий или предыдущий элемент (час, минуты, график, звучание сигнала тревоги), нажмите на кнопки [◀], [▶] на ЦФ или на кнопки ◀, ▶ на дистанционном управлении. Чтобы провести настройку на необходимые величины, нажмите на кнопки [▲], [▼] на ЦФ или на кнопки ▲, ▼ на дистанционном управлении.
 - **Включ.:** Выключение функции тревоги.
 - **Ежедневно:** Сигнал тревоги настроен на каждый день.
 - **Один раз:** Сигнал тревоги срабатывает только один раз.
5. Для подтверждения введённых величин нажмите кнопку [▶] на ЦФ или кнопку **ОК** на дистанционном управлении.

Замечание:

У Вас есть возможность определить 4 разных времени и звучания сигнала тревоги независимо друг от друга

Активация автоматического включения и выключения

ЦИФРОВУЮ ФОТОРАМКУ Интенсо можно автоматически включать и выключать в выбранное Вами время.

Замечание: Для использования данной функции необходимо сначала ввести правильное время.

1. Выберите в главном меню пункт меню **НАСТРОЙКА** и после этого **Общая настройка**.
2. Нажмите на кнопки [**▲**], [**▼**] на ЦФ или на кнопки **▲**, **▼** на дистанционном управлении, чтобы выбрать пункт **Включить** или **Выключить**.
3. Чтобы выбрать следующий или предыдущий элемент (час, минуты), нажмите на кнопки [**<**], [**>**] на ЦФ или на кнопки **◀**, **▶** на дистанционном управлении. Нажмите на кнопки [**▲**], [**▼**] на ЦФ или на кнопку **▲**, **▼** на дистанционном управлении, чтобы провести настройку на необходимые величины и настройку временного графика.
 - **Выключ.:** Деактивация автоматического включения и выключения
 - **1 раз:** ЦИФРОВАЯ РАМКА включается и/или выключается один раз в выбранное время.
 - **ежедневно** ЦИФРОВАЯ РАМКА включается и/или выключается ежедневно в выбранное время.
4. Для подтверждения введённых величин нажмите кнопку [**▶**] на ЦФ или кнопку **ОК** на дистанционном управлении.

Индикация времени

В часовом режиме подаются настоящая дата, настоящее время и на заднем плане слайд-шоу с фотографиями.

1. Выберите в главном меню пункт меню **Часы**.
2. Чтобы выйти из режима часов, нажмите на кнопку [↵].

Замечание:

- *Дата и время, а также выбор изображения часов могут настраиваться только в меню **Настройка Часов/Календаря***



Индикация календаря

В календарном режиме подаются настоящая дата, настоящее время и на заднем плане слайд-шоу с фотографиями.

1. Выберите в главном меню пункт меню **Календарь**.
2. Чтобы выйти из режима календаря, нажмите на кнопку [↩].

Замечание:

- *Дата и время могут настраиваться только в меню **Настройка часов/Календаря**.*
- *С помощью кнопок [◀], [▶] на ЦФ или кнопок ◀, ▶ на дистанционном управлении можно листать календарь по месяцам вперёд или назад.*
- *С помощью кнопок [▲], [▼] на ЦФ или кнопок ▲, ▼ на дистанционном управлении можно прокручивать календарь на месяц или на год вперёд или назад.*



ЧАСТО ЗАДАВАЕМЫЕ ВОПРОСЫ

Почему реальный объём карты памяти меньше, чем указано на упаковке?

Указание объёма флеш-памяти происходит также как и указание объёма жёстких дисков и подлежит регулировке SI (International System of Units). Система измеряет не по бинарной системе, в которой 1024 МБ переводятся 1 ГБ. По SI-стандарту измерения проводятся в 1000-х степенях, где например 1000 мегабайтов соответствуют 1 гигабайту. В связи с такими разными способами исчисления возникает разница в показателях объёма памяти.

Почему фотографии на моей карте памяти не изображаются в ЦФ?

Некоторые не широко распространённые носители информации не совместимы с ЦФ. Используйте карту, которая совместима с прибором. Не забывайте, что фоторамка воспроизводит только фотографии в формате "JPEG".

Карта памяти вставлена. Но ЦФ не может её прочитать. Что можно сделать?

Сначала проверьте, совместима ли данная карта с ЦИФРОВОЙ ФОТОРАМКОЙ Интенсо.

После этого проверьте, правильно ли вставлена карта в гнездо. Не забывайте, что поддерживается только формат „JPEG“.

Обратите внимание: Некоторые цифровые камеры сохраняют фотографии не в стандартном формате JPEG. В данном случае проверьте, что написано в инструкции пользователя камеры.

Почему некоторые фотографии грузятся быстрее других?

Для фотографий с высокой раздельной способностью необходимо больше времени, пока они смогут быть выведены на экран. Для повышения скорости просмотра используйте фотографии с более низкой раздельной способностью.

Замечание: Фоторамка поддерживает раздельную способность 8000*8000 пикселей.

Почему не запускается программа, когда электропитание подаётся и регулятор находится в позиции "On"?

Возможно, возникла системная ошибка. Запустите программу по новому, прервав на несколько секунд электропитание.

Почему на дисплее не появляется главное меню?

Проверьте, правильно ли подключена ЦФ к розетке и находится ли выключатель в позиции "On".

Можно ли вращать фотографии на дисплее?

Да, используйте меню OSD. Нажмите для этого на кнопку [OSD] на дистанционном управлении или на кнопку [M] на ЦФ во время просмотра фотографии или слайд-шоу. Меню OSD появляется на дисплее.

Обратите внимание: При повторном просмотре вращающаяся фотография будет опять показана в обычном виде.

Можно ли регулировать цвета фотографий?

Нет. Все цветовые настройки проводятся во время съёмки снимков. Но в приборе можно регулировать яркость и контраст дисплея.

Какой раздельной способностью должны обладать фотографии, чтобы изображение на дисплее было оптимальным?

Лучшая раздельная способность для данной ЦФ это 800*600 пикселей.

Почему не работают функции: Автоматическое включение / Автоматическое выключение, несмотря на то, что они активированы?

Убедитесь, что настройка времени правильна. Если время настройки относится к прошлому, данная функция впервые активируется только на следующий календарный день.

Не ставьте выключатель на обратной стороне ЦФ в позицию POWER OFF. Поставьте ЦФ только в режим ожидания.

ОПИСАНИЕ ПРОДУКТА

Изображение	Цифровой дисплей TFT LCD Размер: 8 дюймов (20,32 см видимая диагональ фотографии) Экранный режим: 4:3 Раздельная способность: 800*600 пикселей
Блок питания	Вход: 100~240В AC, 50/60Гц Выход: 5В 2А DC
Порт USB	USB Host 2.0 Поддерживает носители информации USB
Поддерживаемые карты памяти	SD/SDHC™ (Secure Digital Card), MMC™ (MultiMedia Card), MS™ (Memory Stick)
Поддерживаемый формат изображения	JPEG, максимальная раздельная способность: 8000*8000 пикселей
Рабочая температура	0°C ~ +45°C
Измерения	225,5*185*22 mm
Вес	~ 553 гр
Принадлежности	Дистанционное управление (включ. батарею), ножка, блок питания, многоязычная инструкция пользователя

УХОД И ПРОФИЛАКТИЧЕСКИЙ ОСМОТР

Уход

- Чтобы избежать импульсов тока, на удаляйте на винты ни корпус.
- Не используйте данный прибор вблизи воды. Не поддавайте прибор влиянию дождя или влажности. Не ставьте вблизи прибора предметы, которые накапливают воду или другие виды жидкостей.
- Не устанавливайте данную фоторамку вблизи отопления, печей или других приборов, излучающих тепло.
- Не открывайте корпус. Не пытайтесь ремонтировать прибор сами. Предоставьте это профессионалам.
- Избегайте использования на местах с песком.
- Вставьте вилку для подключения блока питания в отверстие ЦФ полностью. Только так можно избежать электростатического заряда.
- Выполняйте все подсоединения правильно и надёжно.
- Не надавливайте на дисплей. Защищайте дисплей от сильных солнечных лучей.
- Фоторамка воспроизводит только совместимые форматы.
- Фотографии могут быть защищены правами третьих лиц. Воспроизведение фотографий без лицензии может быть нарушением авторских прав.
- Не прикасайтесь к ЦФ во время работы металлическими предметами.
- Избегайте использования на подушках, диванах или других предметах быта, которые поддерживают развитие тепла, так как существует опасность перегревания прибора.
- Не извлекайте карты памяти во время чтения карт. Это может привести в сбоям в системе и потере данных.
- Не выключайте прибор во время воспроизведения.
- Не упаковывайте прибор непосредственно после длительного использования. Обеспечьте достаточное охлаждение. В ином случае существует опасность перегревания.
- Для обеспечения лучшего сервиса возможны изменения инструкции по обслуживанию.

Профилактический осмотр прибора

ПРИБОР ДОЛЖЕН БЫТЬ ВЫКЛЮЧЕН.

НИКОГДА НЕ БРЫЗГАЙТЕ И НЕ НАНОСИТЕ ЖИДКОСТЬ ПРЯМО НА ДИСПЛЕЙ ИЛИ КОРПУС.

Чистка дисплея / корпуса / рамки

Протрите корпус, рамку и дисплей LCD осторожно мягкой, неворсистой и свободной от химикатов тканью. Используйте очистительные средства, специально предназначенные для дисплея LCD.

Утилизация старых электроприборов



Обозначенные данным символом приборы должны соответствовать европейской директиве 2002/96/EC.

Все электроприборы и старые электроприборы должны утилизироваться отдельно от домашнего мусора через предусмотренные для этого государством пункты.

Надлежащая утилизация электроприборов и старых электроприборов служит предотвращению нанесения вреда окружающей среде.