

Panasonic[®]

TX-50AXW804

TX-58AXW804

TX-65AXW804

***e*HELP**

mein Startbildschirm

mein Startbildschirm

• Information	12
• Verwendung	13
• Einstellungen	14
• Oberflächen-Farbschema	16

APPS-Liste

• Information	17
• Verwendung	18
• Einstellungen	19

Fernsehen

Grundlagen

• Satellitenverbindung	20
• Grundlegende Anschlüsse	22
• DVB-via-IP-Verbindung	24
• Programmwahl	26
• Informationsbanner	28
• Optionsmenü	30
• Untertitel	33
• Letzte Ansicht	33
• Abschalt-Uhr	34
• Stromsparfunktionen	34
• Einstellzeit	36
• Sprache	37

4K-Auflösung

• 4K-kompatibles Gerät	38
• PC	39
• HDMI4 HDCP Einstellungen	39
• DisplayPort Einstellungen	40
• Gültiges 4K-Format	40

Zusatzgeräte

• Anschluss externer Geräte	41
-----------------------------	----

• Ansehen von Inhalten externer Geräte	46
• Bedienung über die Fernbedienung des Fernsehers	48
• HDMI-Funktionen	50
• Anschlussbelegung	52
• Gültige Eingangssignale	53
Für optimale Bildqualität	
• Modus	55
• Umgebungssensor	57
• Bildseitenverhältnis	57
• Bildseitenverhältnis-Steuersignal	59
• Grundlegende Einstellungen	61
• Einstellungen zum Reduzieren von Bildrauschen	63
• Erweiterte Einstellungen	64
• Options-Einstellungen	68
• Bildschirmeinstellungen	71
• Sperreinstellungen	72
• Änderung kopieren	73
Für optimale Tonqualität	
• Soundmodus	74
• Grundlegende Einstellungen	75
• Lautstärkeinstellungen	77
• Sprachhilfe-Einstellungen	78
• Audio Deskription	79
• Erweiterte Einstellungen	80
TV Guide	
• Verwendung des Programmassistenten	84
• Timer-Programmierung	88
Videotext	
• Betrachten von Videotext	90
• Videotext-Modus	92
• Videotext-Zeichensatz	93
3D	
• Hinweis	94

• 3D Brille - Funktionen	95
• 3D Brille - Registrierung	97
• 3D Brille - Batterie wechseln	98
• Betrachten von 3D-Inhalten	99
• 3D-Modusauswahl	100
• 3D-Einstellungen	101
• Quellbildformat	104

Abstimmen und Bearbeiten von

• Einstellungsmenü	105
• Favoriten bearbeiten	106
• Senderliste	108
• Auto Setup	109
• Manueller Suchlauf	115
• Senderliste aktualisieren	117
• Neue Sender melden	117
• Signaleigenschaften	118
• Andere Einstellungen	118
• Auswählbare Satelliten	119

Aufzeichnen

Einrichten der USB-Festplatte

• Vorbereitungen	120
• Einstellungen für die USB-Festplatte	123

Aufzeichnen der aktuellen Sendung

• One Touch-Aufzeichnung	125
• Permanente Aufzeichnung	126

Timer-Programmierung

• Timer-Programmierung vornehmen	128
• Bearbeiten der Timer-Programmierung	130
• Fern-Aufnahme	131
• Hinweis	132

Technische Informationen

• USB HDD	134
-----------	-----

Media Player

Verwenden des Media Players

• Information	135
• Gerät / Modus auswählen	138
• Netzwerk-Gerät	140
• Dateien gemeinsam nutzen	141

Foto-Modus

• Datei auswählen	143
• Foto anzeigen	144
• Fotos sortieren	144
• 3D Foto-Montage	145
• Diashow verwenden	146

Video-Modus

• Datei auswählen	149
• Videos anschauen	150
• Video-Setup	152
• Audioausgangs-Einstellungen	153

Modus für aufgezeichnete Fernsehprogramme

• Inhalt auswählen	154
• Betrachten von aufgezeichneten Fernsehprogrammen	155
• Inhalte gruppieren	156
• Inhalte löschen	157
• Gerät wechseln	157
• Kapitelliste	157
• Audioausgangs-Einstellungen	158

Musik-Modus

• Datei auswählen	159
• Musik abspielen	160
• Musik-Setup	161

Technische Informationen

• Vorsichtsmaßnahmen zur Handhabung des Gerätes	162
• SD-Karte	163
• USB-Datenträger	164

• Fotoformat	165
• Videoformat	166
• Musikformat	170

Netzwerk

Internet-Inhalte

• Information	171
• Internet-Inhalt auswählen	172
• Hinweis	173

DLNA

• Information	174
• Verwendung von DLNA	178

Netzwerkverbindungen

• Internetverbindung	179
• DLNA-Verbindung	180
• Hinweis	183

Netzwerkeinstellungen

• Netzwerk Verbindung	184
• Manuell - Funkverbindung	186
• Manuell - Kabelverbindung	189
• Manuell - Wireless Zugangspunkt	191
• Netzwerkstatus	192
• My Home Cloud - Einstellungen	192
• VIERA-Name	193
• TV Remote Einstellungen	193
• Verbindungseinstellungen	195
• TV Anywhere Einstellungen	196
• File Sharing Einstellungen	197
• Software-Update	197
• Neue Softwaremeldung	197

Fotos

• Datei auswählen	198
• Foto anzeigen	199

• Diashow verwenden	199
Videos	
• Datei auswählen	201
• Videos anschauen	202
• Video-Setup	203
• Audioausgangs-Einstellungen	205
Musik	
• Datei auswählen	206
• Musik abspielen	207
• Musik-Setup	208
DIGA-Recorder	
• DIGA-Recorder steuern	209
Technische Informationen	
• Fotoformat	210
• Videoformat	211
• Musikformat	214
Funktionen	
Benutzerprofil	
• Information	215
• Einstellungen	215
• Meine Empfehlungen	217
Info Bar	
• Information	218
• Einstellungen	219
• Sensor für menschliche Aktivitäten	220
Eingebaute Kamera	
• Verwendung der eingebauten Kamera	221
Sprachsteuerung	
• Vorbereitungen	222
• Verwendung	223

Touchpad-Controller	
• Information	224
• Meine Taste	224
• Einstellungen	225
Multi Window	
• Information	226
• Verwendung	227
• Hinweis	229
VIERA Link „HDAVI Control™“	
• Übersicht über VIERA Link	230
• Vorbereitungen	234
• Automatischer Wiedergabestart	235
• Auto Ein	235
• Auto Aus	235
• Standby-Energiesparmodus	235
• Intelligent Auto Standby	236
• VIERA Link Einstellungen	236
• Lautsprecher Auswahl	238
• Hinweis	239
Kindersicherung	
• Kindersicherung verwenden	240
• PIN-Nummer	241
• Altersbegrenzung	241
Datenservice Anwendung	
• Verwendung von Datendiensten	242
• Cookie	242
• Hinweis	243
Common Interface	
• Vorsicht	244
• Gebrauch des Common Interface	245
Werkseinstellungen	
• Werkseinstellungen	247

Aktualisieren der Software des Fernsehers	
• Information	248
• Automatisches Update	248
• Manuelles Update	249
Textzeichen eingeben	
• Verwenden der Zifferntasten	250
Bluetooth-Geräte	
• Bluetooth-Setup	251
Tastatur	
• Tastatur	252

Einstellungen

Einstellungsmenü	
• Verwendung	253
Bild	
• Modus	255
• Grundlegende Einstellungen	255
• Umgebungssensor	257
• Einstellungen zum Reduzieren von Bildrauschen	258
• Erweiterte Einstellungen	258
• Options-Einstellungen	258
• Bildschirmeinstellungen	261
• 3D-Einstellungen	262
• Sperreinstellungen	263
• Änderung kopieren	263
• Grundeinstellungen	263
Ton	
• Modus	264
• Grundlegende Einstellungen	264
• Lautstärkeinstellungen	265
• Sprachhilfe-Einstellungen	266
• Audio Deskription	267
• Erweiterte Einstellungen	268

• Grundeinstellungen	269
Netzwerk	
• Netzwerk Verbindung	270
• Netzwerkstatus	270
• My Home Cloud - Einstellungen	270
• VIERA-Name	270
• TV Remote Einstellungen	270
• Verbindungseinstellungen	270
• TV Anywhere Einstellungen	270
• File Sharing Einstellungen	271
• Andere Einstellungen	271
Timer	
• Abschalt-Uhr	272
• Timer-Programmierung	272
• Zeitzone	272
• Auto-Standby	272
• Auto-Ausschaltfunktion	272
Setup	
• Eco-Navigation	273
• Sprachsteuerungs-Einstell.	273
• Benutzer Einstellungen	273
• Info Bar Einstellungen	273
• USB Geräteeinstellungen	273
• Setup Aufzeichnung	273
• VIERA Touchpad-Controller	274
• Bluetooth-Setup	274
• Kindersicherung	274
• Tuning-Menü	275
• Sprache	277
• Anzeige-Einstellungen	278
• HDMI4 HDCP Einstellungen	279
• DisplayPort Einstellungen	279
• Common Interface	280
• VIERA Link Einstellungen	280

• Datenservice Anwendung	281
• System-Menü	281
• Andere Einstellungen	282

Support

Häufig gestellte Fragen

• Bild	283
• Digitales Fernsehen	285
• Analogfernseher	286
• Ton	287
• 3D	288
• HDMI	290
• Netzwerk	291
• Sonstiges	292

Pflege und Instandhaltung

• Pflege und Reinigung	295
------------------------	-----

Information



• Das Hilfe-Menü verwenden	296
----------------------------	-----

Sonderzubehör

• 3D Brille	297
• Wandhalterung	297

Lizenzinformationen

• Lizenzinformationen	298
-----------------------	-----

	Buchstaben in einem Kasten beziehen sich auf Tasten auf der Fernbedienung.
	Buchstaben in Cyan beziehen sich auf Elemente der Bildschirmanzeigen.
	Referenzen in dieser eHELP
<ul style="list-style-type: none"> • Die Bilder in dieser eHELP dienen lediglich als Illustrationen. 	

mein Startbildschirm

mein Startbildschirm

Information

„mein Startbildschirm“ ist ein Gateway zum Fernseher, Anwendungen usw. Er gewährt einfachen Zugriff auf besondere Funktionen wie Media Player, Videos, Spiele, Kommunikationsmittel usw., wie im unteren Beispiel gezeigt.

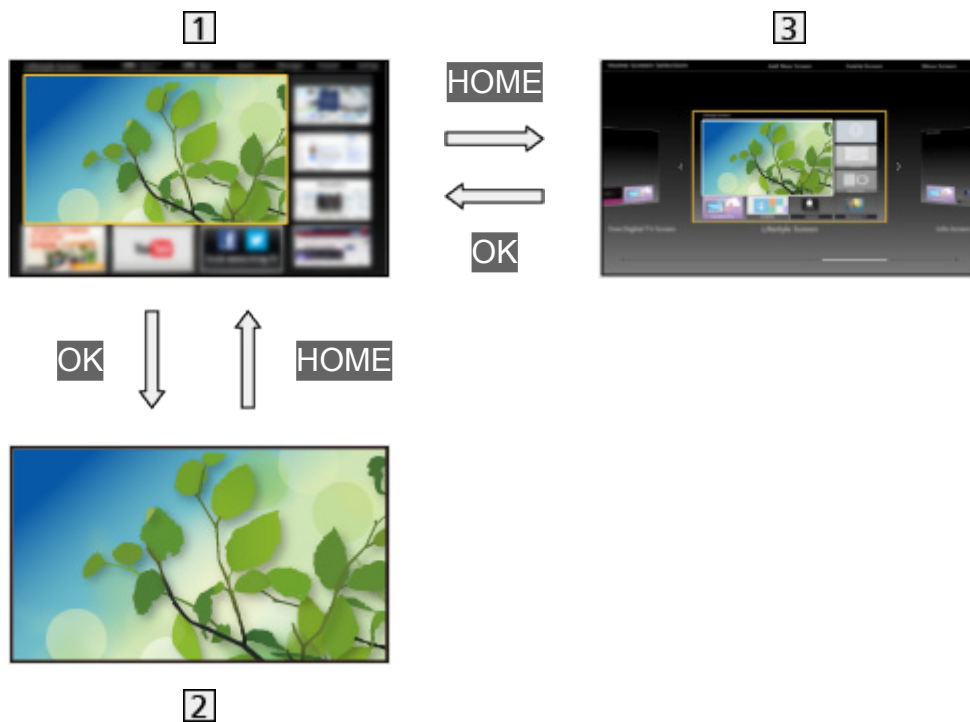

1 Startbildschirm

2 Gewählte Anzeige (Fernsehen, Anwendung usw.)

3 Startbildschirm Auswahl

- Ihr bevorzugter Startbildschirm kann ausgewählt werden.

Verwendung

Startbildschirm bietet Zugriff auf besondere Funktionen wie Media Player, Fernsehen, Internet-Inhalte, Datendienste, Kommunikationsmittel usw.

1. Rufen Sie Startbildschirm mit **HOME** auf.

(Beispiel)



- Auch beim Einschalten des Fernsehers wird der zuletzt angezeigte Startbildschirm aufgerufen.
- Erneut drücken, um Ihr bevorzugtes Startbildschirm Layout auszuwählen oder hinzuzufügen.

 → [mein Startbildschirm](#) > [mein Startbildschirm](#) > [Einstellungen](#)

2. Wählen Sie mit \triangle / ∇ / \triangleleft / \triangleright eine Funktion aus und drücken Sie **OK**, um darauf zuzugreifen.

- Für Anzeige des Fernsehbildes im Vollbildmodus

1) Wählen Sie den TV-Viewer mittels \triangle / ∇ / \triangleleft / \triangleright .

(Beispiel)



2) Drücken Sie **OK**, um anzuschauen.

(Beispiel)



- Siehe auch das [Tutorial](#) in der Funktionsanleitung.

Einstellungen

Wählen Sie oben auf dem Bildschirm in der Funktionsanleitung das Setup-Menü.

(Beispiel)



■ Startbildschirm Auswahl

1. Rufen Sie **Startbildschirm Auswahl** mit **HOME** auf.

(Beispiel)



2. Wählen Sie den Bildschirm mit **◀ / ▶** aus und bestätigen Sie mit **OK**.

TV-Vollbild:

Zeigt TV im Vollbildmodus an.

TV-Startbildschirm:

Damit Ihr TV-Erleben noch reicher und bequemer ist.

Lifestyle-Bildschirm:

Zeigt das Fernsehen mit nützlichen Informationen und Service für den Alltag.

Info-Bildschirm:

Nutzen Sie Internet-Inhalte während Sie fernsehen.

■ Gesichtserkennung / Stimmustererkennung

Durch Einsatz der eingebauten Kamera und der Sprachsteuerungsfunktion erkennt der Fernseher Ihr Gesicht und Ihre Stimme und zeigt daraufhin den registrierten Startbildschirm an.

- Um diese Funktion zu benutzen, sprechen Sie „my Home Screen“ ins Mikrofon des Touchpad-Controllers.
- Um diese Funktion zu benutzen, müssen Sie zuvor ein Benutzerprofil einrichten und den bevorzugten Startbildschirm sowie die Gesichts- und Stimmdateien usw. registrieren.

 → [Funktionen](#) > [Benutzerprofil](#) > [Einstellungen](#)

- Nähere Angaben über die eingebaute Kamera

 → [Funktionen](#) > [Eingebaute Kamera](#) > [Verwendung der eingebauten Kamera](#)

- Für weitere Informationen zur Sprachsteuerungsfunktion

 → [Funktionen](#) > [Sprachsteuerung](#)

■ Einstellungen

Sie können den Startbildschirm anpassen. (Sie können z. B. das Hintergrundbild ändern, dem Startbildschirm einen beliebigen Namen geben, Anwendungen bearbeiten, den Startbildschirm festlegen, der nach Einschalten des Fernsehers angezeigt wird, usw.)

1. Wählen Sie [Einstellungen](#) in der Funktionsanleitung.
2. Befolgen Sie die Anweisungen auf dem Bildschirm.

■ Suchen

Sie können nach Inhalten von verschiedenen Funktionen suchen.

1. Wählen Sie [Suchen](#) in der Funktionsanleitung.
2. Befolgen Sie die Anweisungen auf dem Bildschirm.

= Hinweis =

- Zum Ändern des Farbtyps der auf dem Bildschirm eingeblendeten Anzeigen stellen Sie [Oberflächen-Farbschema](#) ein.

 → [mein Startbildschirm](#) > [mein Startbildschirm](#) > [Oberflächen-Farbschema](#)

- Um diese Funktion zu benutzen, benötigen Sie eine Breitband-Netzwerkumgebung. Vergewissern Sie sich, dass die Netzwerkverbindungen hergestellt und die Netzwerkeinstellungen vorgenommen wurden.

 → [Netzwerk](#) > [Netzwerkverbindungen](#)

 → [Netzwerk](#) > [Netzwerkeinstellungen](#)

- Achten Sie darauf, die Software zu aktualisieren, wenn auf dem Fernsehbildschirm eine Aktualisierungsmeldung erscheint. Wenn die Software nicht aktualisiert wird, können Sie mein Startbildschirm möglicherweise nicht mehr benutzen. Sie können die Software später manuell aktualisieren.

 → Netzwerk > Netzwerkeinstellungen > Software-Update

Oberflächen-Farbschema

1. Rufen Sie das Menü mit **MENU** auf.
 2. Wählen Sie **Setup > Anzeige-Einstellungen > Oberflächen-Farbschema** mit Δ / ∇ aus und drücken Sie **OK**, um darauf zuzugreifen.
 3. Wählen Sie aus mit Δ / ∇ und drücken Sie **OK**, um zu speichern.
-

Oberflächen-Farbschema

(Jet Black / Pale Grey / Organic Brown / Sand Beige)

Wählt den bevorzugten Farbtyp der auf dem Bildschirm eingeblendeten Anzeigen.

- Diese Funktion steht für das Informationsbanner, den Menübildschirm, Startbildschirm usw. zur Verfügung.

APPS-Liste

Information

Auf verschiedene Anwendungen (für Internet-Inhalte, Netzwerk-Inhalte, Media Player usw.) kann über APPS-Liste bequem zugegriffen werden.

■ APPS-Liste

(Beispiel)

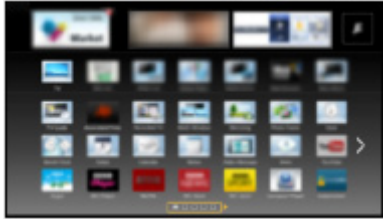

= Hinweis =

- APPS-Liste unterliegt Änderungen ohne vorherige Ankündigung.

Verwendung

Von APPS-Liste können Sie auf besondere Funktionen wie Internet-Inhalte, Netzwerk-Inhalte, Media Player usw. zugreifen.

1. Rufen Sie APPS-Liste mit **APPS** auf.

(Beispiel)

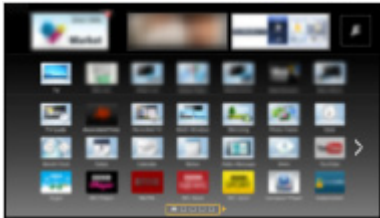

- Zum Beenden von APPS-Liste

EXIT

2. Wählen Sie das Symbol der Funktionen mit $\triangle / \nabla / \triangleleft / \triangleright$ und drücken Sie dann **OK**, um darauf zuzugreifen.

Internet-Inhalte

 → Netzwerk > Internet-Inhalte

Meine Empfehlungen

- Zeigt die empfohlenen Inhalte (TV-Programme, Inhalte im Internet usw.).
- Um diese Funktion reibungslos zu benutzen, benötigen Sie eine Breitband-Netzwerkumgebung.
- Befolgen Sie die Anweisungen auf dem Bildschirm, um die Anwendung zu bedienen.

 → Funktionen > Benutzerprofil > Meine Empfehlungen

Media Player

 → Media Player > Verwenden des Media Players > Gerät / Modus auswählen

TV-Aufnahmen

 → Media Player > Modus für aufgezeichnete Fernsehprogramme

Media Server

 → Netzwerk > DLNA > Verwendung von DLNA

VIERA Link

 → Funktionen > VIERA Link „HDAVI Control™“

Multi Window

 → Funktionen > Multi Window

Einstellungen

Sie können Anpassungen vornehmen bei APPS-Liste (Bildschirmeinstellungen usw).

1. Rufen Sie APPS-Liste mit **APPS** auf.
2. Wählen Sie das Symbol für Einstellungen in APPS-Liste mit $\triangle / \nabla / \triangleleft / \triangleright$ und drücken Sie auf **OK**, um darauf zuzugreifen.



3. Befolgen Sie die Anweisungen auf dem Bildschirm.

= Hinweis =

- Die Elemente des Setup-Menüs unterliegen Änderungen ohne Vorankündigung.

Fernsehen

Grundlagen

Satellitenverbindung

Bitte achten Sie unbedingt darauf, den Netzstecker aus der Netzsteckdose zu ziehen, bevor Sie irgendwelche Kabel anschließen oder trennen.

- Für DVB-S

■ Dual-Tuner (DiSEqC)

Verbinden Sie unter Verwendung von Multi-Switcher beide Eingangsbuchsen IN 1 / IN 2 für Satellitensignal mit der Satellitenschüssel, dann können Sie 2 DVB-S-Sendungen gleichzeitig ansehen oder aufzeichnen usw.

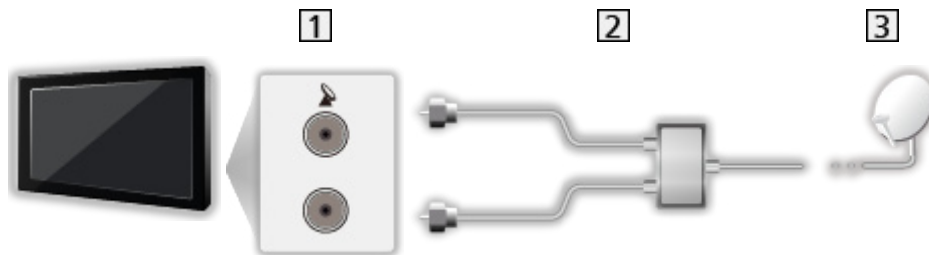

- 1 Eingangsbuchsen IN 1 / IN 2 für Satellitensignal
- 2 Kabel zur Satellitenschüssel mit Multi-Switcher
- 3 Satelliten-Schüssel

■ Dual-Tuner (Einzelkabel-System)

Verbinden Sie unter Verwendung des Einzelkabel-Router die Eingangsbuchse IN 1 für Satellitensignal mit der Satellitenschüssel, dann können Sie 2 DVB-S-Sendungen gleichzeitig ansehen oder aufzeichnen usw.



- 1 Eingangsbuchse IN 1 für Satellitensignal
- 2 Satellitenkabel mit Einzelkabel-Router
- 3 Satelliten-Schüssel

■ Single-Tuner

Verbinden Sie die Eingangsbuchse IN 1 für Satellitensignal mit der Satellitenschüssel.

- Es ist nicht möglich, 2 DVB-S-Sendungen gleichzeitig zu sehen oder aufzuzeichnen usw.

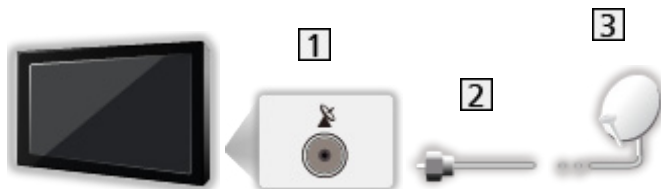

1 Eingangsbuchse IN 1 für Satellitensignal

2 Satelliten-Kabel

3 Satelliten-Schüssel

= Hinweis =

- Bitte konsultieren Sie Ihren Panasonic-Fachhändler, um sicherzustellen, dass Ihre Satellitenschüssel richtig installiert wird. Konsultieren Sie außerdem die Anbieter der empfangenen Satellitenprogramme für weitere Einzelheiten.
- Auswählbare Satelliten und Satellitenschüssel-Ausrichtungen zum Abstimmen von DVB-S-Sendern
 → [Fernsehen > Abstimmen und Bearbeiten von > Auswählbare Satelliten](#)
- Die in den nachstehenden Abbildungen gezeigten Zusatzgeräte und Anschlusskabel gehören nicht zum Lieferumfang dieses Fernsehers.
- Halten Sie den Fernseher von Elektrogeräten (Videogeräten usw.) oder Geräten mit Infrarotsensoren fern. Andernfalls kann es zu Verzerrungen von Bild oder Ton kommen oder der Betrieb des anderen Gerätes kann gestört werden.
- Prüfen Sie beim Anschließen, ob der Typ der Buchsen und Kabelstecker korrekt ist.

Grundlegende Anschlüsse

Bitte achten Sie unbedingt darauf, den Netzstecker aus der Netzsteckdose zu ziehen, bevor Sie irgendwelche Kabel anschließen oder trennen.

■ Antenne

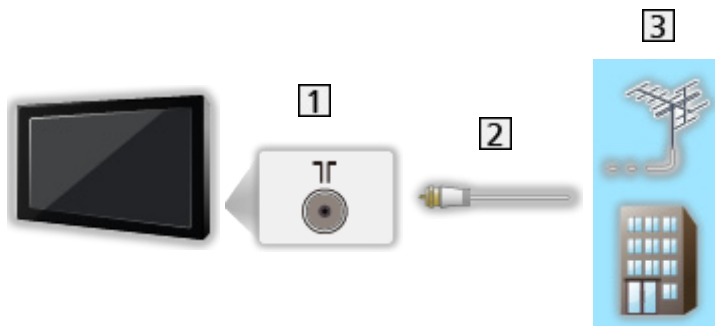

1 Anschluss für terrestrische Antenne / Kabel

2 HF-Kabel

3 Terrestrische Antenne / Kabel

- Für DVB-C, DVB-T, Analog

■ DVD-Recorder / VCR

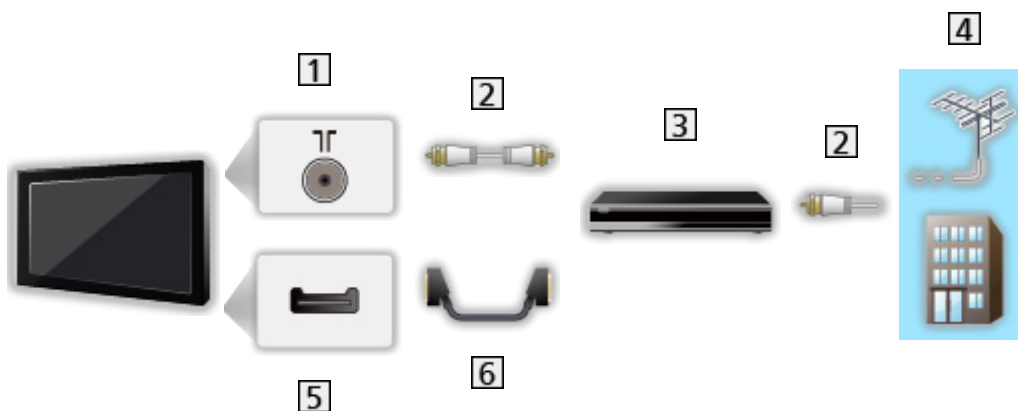

1 Anschluss für terrestrische Antenne / Kabel

2 HF-Kabel

3 DVD-Recorder / VCR

4 Terrestrische Antenne / Kabel

5 AV1 (SCART) Anschluss

6 SCART-Kabel

- Für den Anschluss an den Fernseher ist ein AV1 (SCART)-Adapter (mitgeliefert) erforderlich.

■ DVD-Recorder (VCR) / Settopbox

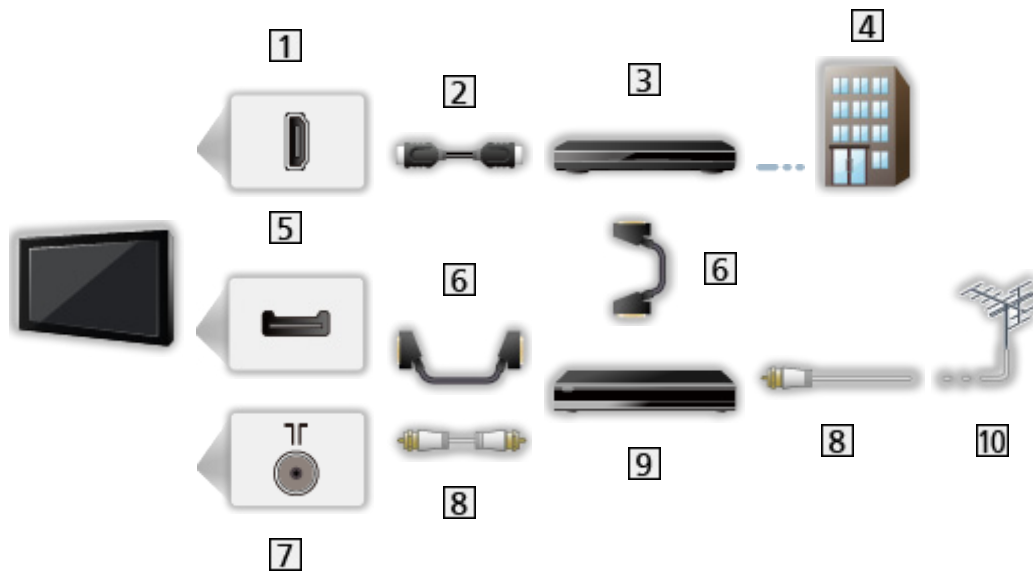

1 HDMI-Anschluss

2 HDMI-Kabel

3 Settopbox

4 Kabel

5 AV1 (SCART) Anschluss

6 SCART-Kabel

– Für den Anschluss an den Fernseher ist ein AV1 (SCART)-Adapter (mitgeliefert) erforderlich.

7 Anschluss für terrestrische Antenne / Kabel

8 HF-Kabel

9 DVD-Recorder / VCR

10 Terrestrische Antenne

= Hinweis =

- Für VIERA Link-Anschlüsse

 → Funktionen > VIERA Link „HDAVI Control™“ > Übersicht über VIERA Link

- Die in den nachstehenden Abbildungen gezeigten Zusatzgeräte und Anschlusskabel gehören nicht zum Lieferumfang dieses Fernsehers.
- Bitte lesen Sie auch die Anleitung des anzuschließenden Gerätes.
- Halten Sie den Fernseher von Elektrogeräten (Videogeräten usw.) oder Geräten mit Infrarotsensoren fern. Andernfalls kann es zu Verzerrungen von Bild oder Ton kommen oder der Betrieb des anderen Gerätes kann gestört werden.
- Verwenden Sie ein vollständig verdrahtetes HDMI-Kabel.
- Verwenden Sie ein vollständig verdrahtetes SCART-Kabel.
- Prüfen Sie beim Anschließen, ob der Typ der Buchsen und Kabelstecker korrekt ist.

DVB-via-IP-Verbindung

- Es wird empfohlen, die Verbindung zu dem DVB-via-IP-Server mit dem LAN-Kabel herzustellen.

■ Kabelverbindung

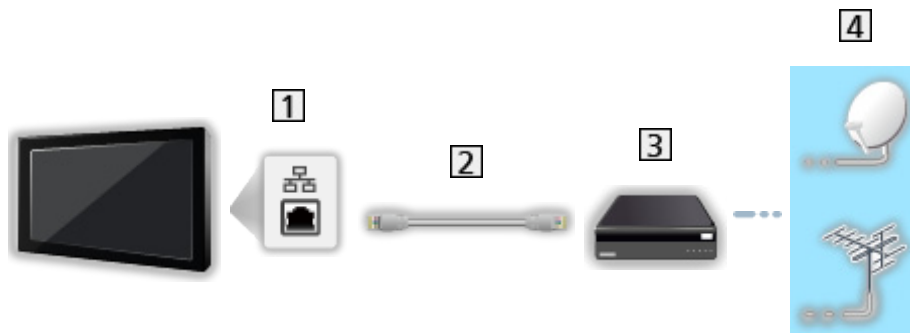

1 ETHERNET-Buchse

2 LAN-Kabel (Abgeschirmt)

- Verwenden Sie ein LAN-Kabel mit verdrehten abgeschirmten Leitungen (STP).

3 DVB-via-IP-Server

4 Satelliten-Schüssel / Terrestrische Antenne

■ Drahtlose Verbindung

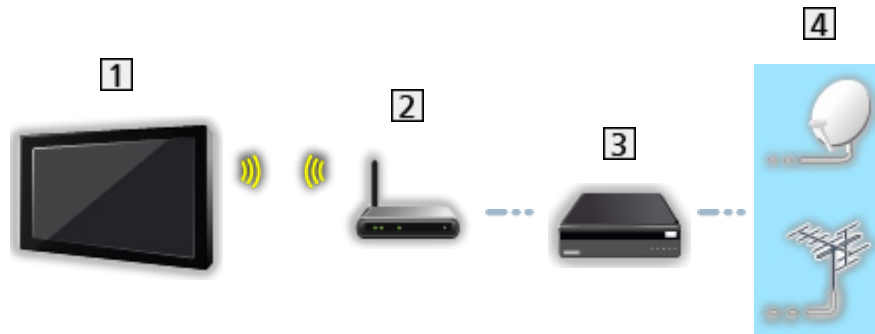

1 Integriertes Wireless-LAN (Rückseite des Fernsehers)

2 Zugangspunkt

3 DVB-via-IP-Server

4 Satelliten-Schüssel / Terrestrische Antenne

= Hinweis =

- Die in den nachstehenden Abbildungen gezeigten Zusatzgeräte und Anschlusskabel gehören nicht zum Lieferumfang dieses Fernsehers.
- Prüfen Sie beim Anschließen, ob der Typ der Buchsen und Kabelstecker korrekt ist.
- Die DVB-via-IP-Funktion arbeitet je nach der Netzwerkkonfiguration möglicherweise nicht richtig.
- Kontrolle der aktuellen Netzwerkeinstellungen
📺 → Netzwerk > Netzwerkeinstellungen > Netzwerkstatus
- Einzelheiten zur Verbindung schlagen Sie in der Bedienungsanleitung des DVB-via-IP-Servers nach.
- Zusätzliche Informationen zu den Servern finden Sie auf der folgenden Website.

<http://panasonic.net/viera/support> (Nur auf Englisch)



Programmwahl

1. Rufen Sie **TV Auswahl** mit **TV** auf.
2. Wählen Sie den Modus mit Δ / ∇ aus und bestätigen Sie mit **OK**.
DVB-S / DVB-C / DVB-T / DVB-via-IP / Analog
 - Die jeweils verfügbaren Modi sind von den gespeicherten Sendern abhängig.
 - Sie können den Modus auch auswählen, indem Sie wiederholt auf **TV** drücken.
 - Wird **TV Auswahl** nicht angezeigt, drücken Sie die Taste **TV**, um den Modus umzuschalten.
3. Wählen Sie mit **Kanal aufwärts / abwärts** oder **Zifferntasten** einen Kanal aus.



- Verwenden Sie die **Zifferntasten**, wenn Sie eine Programmposition auswählen wollen, die 2 oder mehr Ziffern hat (für 399 zum Beispiel drücken Sie **3** **9** **9**).

■ Aufrufen eines Programms aus der Programmtabelle

1. Rufen Sie die Programmtabelle auf mit **OK**.
2. Wählen Sie mit Δ / ∇ ein Programm aus der Liste aus und bestätigen Sie mit **OK**.
 - Sortieren der Sendernamen in alphabetischer Reihenfolge
 (Rot)
 - Umschalten der Kategorie
 (Blau)

■ Aufrufen eines Programms über das Informationsbanner

1. Rufen Sie das Informationsbanner mit **i** auf, falls es nicht angezeigt wird.
2. Wählen Sie mit Δ / ∇ ein Programm aus und bestätigen Sie mit **OK**, während das Banner angezeigt wird.

 → [Fernsehen > Grundlagen > Informationsbanner](#)

■ Auswahl eines Programms mit Hilfe des Programmassistenten

1. Rufen Sie **TV Guide** mit **GUIDE** auf.
2. Wählen Sie das aktuelle Programm mit Δ / ∇ / \triangleleft / \triangleright aus und drücken Sie **OK**, um darauf zuzugreifen.
 - Oben links auf dem Bildschirm wird die aktuelle Sendung angezeigt.
3. Wählen Sie **Anzeigen** mit Δ / ∇ und drücken Sie **OK**, um es anzuschauen. (DVB)

 → **Fernsehen > TV Guide > Verwendung des Programmassistenten**

- Je nach ausgewähltem Land ist möglicherweise die Angabe einer Postleitzahl oder eine Aktualisierung notwendig. Befolgen Sie die Anweisungen auf dem Bildschirm.

■ Nutzung von Pay-TV

- Für Informationen zu verschlüsselten Kanälen

 → **Funktionen > Common Interface > Gebrauch des Common Interface**









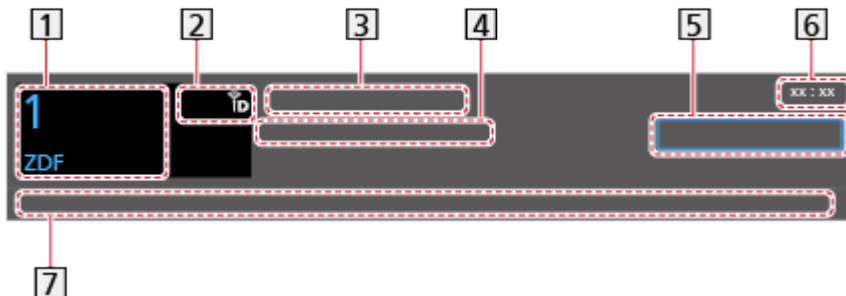

- Um weitere Informationen über die Dienste und die Konditionen zu erfahren, wenden Sie sich an den Betreiber / Sender oder Hersteller des CI-Moduls.

Informationsbanner

Rufen Sie das Informationsbanner mit  auf.

- Das Banner erscheint auch beim Umschalten des Programms.
(Beispiel)



- 1 Kanalposition und -name
- 2 Kanaltyp (Radio, HDTV usw.) / Verschlüsselter Sender () / TV-Modus ()
, , , , 
- 3 Sendung
- 4 Startzeit / Endzeit (außer bei Analog)
Programmposition usw. (Analog)
Fortschrittsanzeige (verstrichene Zeit) des ausgewählten Programms
(außer analog)
- 5 Kategorie
 - Zum Umschalten der Kategorie (DVB)
 - 1) Rufen Sie die Kategorienliste auf mit  (Blau).
 - 2) Wählen Sie die Kategorie mit  /  aus und schalten Sie um mit .
- 6 Aktuelle Uhrzeit
- 7 Verfügbare Funktionen / Bedeutung von Meldungen

Schwaches Signal:

Mangelhafte Qualität des Fernsehsignals

Dolby D+, Dolby D, HE-AAC:

Dolby Digital Plus-, Dolby Digital- oder HE-AAC-Tonspur

AD:

Audio-Beschreibungsdienst verfügbar

- Diese Funktion kann Nutzern mit Sehbehinderungen helfen, indem eine Tonspur zur Beschreibung von Vorgängen auf dem Bildschirm hinzugefügt wird.

 → [Fernsehen > Für optimale Tonqualität > Audio Deskription](#)



Untertitel-Dienst verfügbar



Videotext-Dienst verfügbar



Multi-Audio verfügbar



Multi-Video verfügbar



Multi-Audio und -Video verfügbar

Stereo, Mono:

Tonmodus



Datendienst (Hybrid Broadcast Broadband TV-Anwendung) ist verfügbar

 → [Funktionen > Datenservice Anwendung > Verwendung von Datendiensten](#)

1 – 90:

Verbleibende Zeit der Abschalt-Uhr

 → [Fernsehen > Grundlagen > Abschalt-Uhr](#)

- Überprüfen des Namens eines anderen Programms



- Betrachten der im Banner angezeigten Sendung



- Informationen über die nächste Sendung (DVB)



- Zusätzliche Informationen (DVB)



– Erneut drücken, um das Banner auszublenden.

- Ausblenden des Banners



- Die Anzeigedauer des Displays stellen Sie ein über [Display-Anzeigedauer](#).
 - 1) Rufen Sie das Menü mit **MENU** auf.
 - 2) Wählen Sie [Setup](#) > [Anzeige-Einstellungen](#) > [Display-Anzeigedauer](#) mit Δ / ∇ aus und drücken Sie **OK**, um darauf zuzugreifen.
 - 3) Wählen Sie aus mit Δ / ∇ und drücken Sie **OK**, um zu speichern.
- Zum Ändern des Farbtyps der auf dem Bildschirm eingeblendeten Anzeigen stellen Sie [Oberflächen-Farbschema](#) ein.

 → [mein Startbildschirm](#) > [mein Startbildschirm](#) > [Oberflächen-Farbschema](#)
- Zur Anzeige des Startbanners des Internetzugangs.
 - 1) Rufen Sie das Menü mit **MENU** auf.
 - 2) Wählen Sie [Setup](#) > [Anzeige-Einstellungen](#) > [Smart Banner](#) mit Δ / ∇ aus und drücken Sie **OK**, um darauf zuzugreifen.
 - 3) Wählen Sie [Ein](#) / [Aus](#) mit Δ / ∇ aus und bestätigen Sie mit **OK**.

Optionsmenü

Aktuellen Status prüfen oder ändern.

1. Rufen Sie das Optionsmenü auf mit **OPTION**.
2. Wählen Sie eine der folgenden Optionen mit Δ / ∇ aus und drücken Sie **OK**, um darauf zuzugreifen.

[Sprachhilfe-Einstellungen](#) / [Audio-Typ](#) / [Multi-Video](#) / [Multi-Audio](#) / [Dual-Audio](#) / [Unter-Kanal](#) / [Sprache Untertitel](#) / [Videotext-Zeichensatz](#) / [Sprache Videotext](#) / [Audio Empfang](#) / [Lautstärke Korrektur](#) / [CAM-Auswahl](#)

- Die verfügbaren Funktionen variieren je nach dem gewählten TV-Modus und der Ländereinstellung.

3. Festlegen mit Δ / ∇ / \triangleleft / \triangleright und auf **OK** drücken, um zu speichern.
-

Sprachhilfe-Einstellungen

Anleitung-Einstellungen für sehbehinderte Benutzer

 → [Fernsehen](#) > [Für optimale Tonqualität](#) > [Sprachhilfe-Einstellungen](#)

Audio-Typ

Stellen Sie auf [Audio Beschreibung](#) ein, wenn das Programm einen Audio-Beschreibungsdienst hat, und Sie hören eine zusätzliche Tonspur, die die Vorgänge auf dem Bildschirm beschreibt (wenn verfügbar).

- Für DVB
 - Zum Einstellen der Lautstärke für die Audiobeschreibung
 → [Fernsehen](#) > [Für optimale Tonqualität](#) > [Audio Beschreibung](#)
 - Nicht wirksam im Mehrbild-Modus beim Nebenfenster
-

Multi-Video

Auswahl aus einer Gruppe von mehreren Videos (sofern verfügbar).

- Diese Einstellung wird nicht gespeichert und kehrt zur Standardeinstellung zurück, sobald Sie das aktuelle Programm verlassen.
 - Für DVB
-

Multi-Audio

Zur Auswahl einer anderen Sprache oder Audio-Beschreibung bei Tonspuren (sofern verfügbar).

- Diese Einstellung wird nicht gespeichert und kehrt zur Standardeinstellung zurück, sobald Sie das aktuelle Programm verlassen.
 - Für DVB
-

Dual-Audio

Auswahl zwischen Stereo und Mono (sofern verfügbar).

- Für DVB
-

Unter-Kanal

Auswahl des Unterkanals eines Multifeed-Programms (sofern verfügbar).

- Für DVB
-

Sprache Untertitel

Sprachauswahl für Untertitel (sofern verfügbar).

- Für DVB
 - Nicht wirksam im Mehrbild-Modus beim Nebenfenster
-

Videotext-Zeichensatz

Einstellung des Videotext-Zeichensatzes.

 → Fernsehen > Videotext > Videotext-Zeichensatz

Sprache Videotext

Auswahl einer anderen Sprache für den Videotext (sofern verfügbar).

- Für DVB
-

Audio Empfang

Auswahl des Mehrkanalton-Modus (sofern verfügbar).

 → Fernsehen > Für optimale Tonqualität > Erweiterte Einstellungen

- Für Analog
-

Lautstärke Korrektur

Dient zur Einstellung der Lautstärke der einzelnen Programme oder des Eingangsmodus.

CAM-Auswahl

Wählt CI-Modul (sofern verfügbar).

- Bei laufender Aufzeichnung nicht gültig
- Für DVB

Untertitel

Untertitel einblenden / ausblenden (sofern verfügbar) mit **STTL**.

- Um die bevorzugte Untertitelsprache für DVB-Programme auszuwählen (sofern verfügbar), rufen Sie **Bevorzugte Untertitel** auf.

 → **Fernsehen > Grundlagen > Sprache**

- Zur Auswahl des bevorzugten Untertiteltyps.
 - 1) Rufen Sie das Menü mit **MENU** auf.
 - 2) Wählen Sie **Setup > Anzeige-Einstellungen > Untertitel Typ** mit Δ / ∇ aus und drücken Sie **OK**, um darauf zuzugreifen.
 - 3) Wählen Sie **Standard / Hörgeschädigte** mit Δ / ∇ aus und bestätigen Sie mit **OK**.
 - Die Option **Hörgeschädigte** erleichtert das Verständnis durch DVB-Untertitel (Verfügbarkeit vom Sender abhängig).
- **Präferenz Untertitel 1 / 2** in der Sprache erhalten Priorität.

 → **Fernsehen > Grundlagen > Sprache**

= Hinweis =

- Bei 3D-Bildern werden Untertitel möglicherweise nicht richtig angezeigt.
- Wenn Sie die Taste **STTL** im Analog-Modus drücken, wird auf den Videotext-Dienst umgeschaltet und es wird eine Favoriten-Seite angezeigt. Drücken Sie **EXIT**, um zum TV-Modus zurückzukehren.
- Nicht wirksam im Mehrbild-Modus beim Nebenfenster

Letzte Ansicht

Einfaches Umschalten auf den zuletzt angeschauten Sender oder Eingangsmodus mit der Taste für letzte Ansicht.



- Drücken Sie die Taste erneut, um zur letzten Ansicht zurückzukehren.

= Hinweis =

- Je nach vorliegenden Bedingungen kann möglicherweise nicht zwischen Kanälen umgeschaltet werden.
- Wenn Sie einen Sender kürzer als 10 Sekunden anschauen, wird dieser nicht als zuletzt angeschauter Sender oder Eingangsmodus berücksichtigt.

Abschalt-Uhr

Automatisches Umschalten des Fernsehers in den Bereitschaftsmodus nach Verstreichen einer festgelegten Zeitdauer

1. Rufen Sie das Menü mit **MENU** auf.
2. Wählen Sie **Timer** > **Abschalt-Uhr** mit Δ / ∇ aus und drücken Sie **OK**, um darauf zuzugreifen.
3. Wählen Sie die Zeit mit Δ / ∇ in 15-Minuten-Schritten und bestätigen Sie mit **OK**.

90 / 75 / 60 / 45 / 30 / 15 / Aus (Minuten)

- Um den Vorgang abubrechen, gehen Sie auf **Aus** oder schalten Sie den Fernseher aus.
- Die verbleibende Zeit wird im Informationsbanner angezeigt.

 → **Fernsehen** > **Grundlagen** > **Informationsbanner**

- Wenn die verbleibende Zeit weniger als 3 Minuten beträgt, blinkt die Zeitanzeige auf dem Bildschirm.

Stromsparfunktionen

Bei Benutzung von Stromsparfunktionen arbeitet der Fernseher besonders umweltfreundlich.

Der Fernseher wechselt automatisch in den Bereitschaftsmodus, wenn folgende Bedingungen eintreten:

- **Eco-Navigation** ist auf **Eco Set** gestellt.
- **Abschalt-Uhr** ist aktiv.

 → **Fernsehen** > **Grundlagen** > **Abschalt-Uhr**

- Über 4 Stunden sind keine Bedienschritte erfolgt, während **Auto-Standby** auf **Ein** gestellt ist.
- Es wird kein Signal empfangen und es sind über 10 Minuten keine Bedienschritte ausgeführt worden, während **Auto-Ausschaltfunktion** auf **Ein** gestellt ist.

= Hinweis =

- Diese Funktion hat keine Auswirkung auf die Aufzeichnung.

■ Auto-Standby

1. Rufen Sie das Menü mit **MENU** auf.
2. Wählen Sie **Timer** > **Auto-Standby** mit Δ / ∇ aus und drücken Sie **OK**, um darauf zuzugreifen.
3. Wählen Sie **Ein** / **Aus** mit Δ / ∇ aus und bestätigen Sie mit **OK**.

Auto-Standby

(Ein / Aus)

Schaltet den Fernseher automatisch in den Bereitschaftsmodus, wenn für 4 Stunden keine Bedienschritte erfolgen, damit Strom gespart wird.

- Die automatische Eingangsumschaltung mit dem angeschlossenen Gerät wirkt sich auf diese Funktion aus, und der Zeitzähler wird zurückgesetzt.
- Eine Benachrichtigung wird 3 Minuten vor dem Umschalten in den Bereitschaftsmodus angezeigt.

■ Auto-Ausschaltfunktion

1. Rufen Sie das Menü mit **MENU** auf.
 2. Wählen Sie **Timer** > **Auto-Ausschaltfunktion** mit Δ / ∇ aus und drücken Sie **OK**, um darauf zuzugreifen.
 3. Wählen Sie **Ein / Aus** mit Δ / ∇ aus und bestätigen Sie mit **OK**.
-

Auto-Ausschaltfunktion

(Ein / Aus)

Schaltet den Fernseher automatisch in den Bereitschaftsmodus, wenn kein Signal empfangen wird und über 10 Minuten lang keine Bedienschritte erfolgen, damit Strom gespart wird.

- Eine Benachrichtigung wird 3 Minuten vor dem Umschalten in den Bereitschaftsmodus angezeigt.

■ Eco-Navigation

Stellt den Fernseher automatisch auf den am besten geeigneten Energiesparmodus ein.

Es werden die betreffenden Elemente und deren aktuelle Einstellungen angezeigt. Um sie sofort auf die Energiespar-Einstellung zu setzen, wählen Sie **Eco Set**.

1. Rufen Sie das Menü mit **MENU** auf.
 2. Wählen Sie **Setup** > **Eco-Navigation** mit Δ / ∇ aus und drücken Sie **OK**, um darauf zuzugreifen.
 3. Wählen Sie **Eco Set** mit \triangleleft / \triangleright und drücken Sie **OK**, um die Einstellung festzulegen.
- **Auto-Standby** und **Auto-Ausschaltfunktion** sind aktiv, wenn **Eco-Navigation** auf **Eco Set** gestellt ist.

■ Radio-Modus

Dient der Einstellung des Timers, um den Bildschirm automatisch auszuschalten, wenn ein Radiosender ausgewählt wurde.

1. Rufen Sie das Menü mit **MENU** auf.
2. Wählen Sie **Setup > Anzeige-Einstellungen > Radio-Modus** mit Δ / ∇ aus und drücken Sie **OK**, um darauf zuzugreifen.
3. Wählen Sie die Zeit mit Δ / ∇ aus und bestätigen Sie mit **OK**.
20 / 15 / 10 / 5 / Aus (Sekunden)
 - Der Ton bleibt eingeschaltet, auch wenn der Bildschirm ausgeschaltet wird. Diese Funktion senkt wirksam den Stromverbrauch, wenn Sie einen Radiosender hören.
 - Drücken Sie eine beliebige Taste außer Bereitschaft/Ein/Aus-Schalter, **Lauter / Leiser** und **MUTE**, um den Bildschirm einzuschalten.
 - Nicht zugelassen bei Analog

Einstellzeit

Dient zur automatischen Einstellung der Zeitdaten.

1. Rufen Sie das Menü mit **MENU** auf.
2. Wählen Sie **Timer > Zeitzone** mit Δ / ∇ aus und drücken Sie **OK**, um darauf zuzugreifen.
3. Wählen Sie aus mit Δ / ∇ und drücken Sie **OK**, um zu speichern.
 - Die Zeitdaten werden auf GMT-Basis korrigiert.

Sprache

1. Rufen Sie das Menü mit **MENU** auf.
2. Wählen Sie **Setup > Sprache** mit Δ / ∇ aus und drücken Sie **OK**, um darauf zuzugreifen.
3. Wählen Sie eine der folgenden Optionen mit Δ / ∇ aus und drücken Sie **OK**, um darauf zuzugreifen.

[Menüsprache](#) / [Präferenz Audio 1 / 2](#) / [Präferenz Untertitel 1 / 2](#) / [Präferenz Videotext](#)

4. Festlegen mit Δ / ∇ / \triangleleft / \triangleright und auf **OK** drücken, um zu speichern.
-

Menüsprache

Dient zum Ändern der Sprache der in den Bildschirm eingeblendeten Anzeigen.

Präferenz Audio 1 / 2

Dient zur Wahl der ersten und der zweiten bevorzugten Sprache für DVB-Multi-Audio (je nach Sender).

Präferenz Untertitel 1 / 2

Dient zur Wahl der ersten und der zweiten bevorzugten Sprache für DVB-Untertitel (je nach Sender).

- Einblenden von Untertiteln

 → [Fernsehen > Grundlagen > Untertitel](#)

Präferenz Videotext

Dient zur Wahl der bevorzugten Sprache für DVB-Videotext (Verfügbarkeit vom Sender abhängig).

4K-Auflösung

4K-kompatibles Gerät

Sie können Inhalte im 4K-Format ansehen. Dabei ist die Auflösung horizontal und vertikal doppelt so hoch wie bei 1080p.

- Für gültiges 4K-Format

 → [Fernsehen > 4K-Auflösung > Gültiges 4K-Format](#)

- Schließen Sie das 4K-kompatible Gerät mit einem 4K-kompatiblen Kabel an HDMI4 an. Dann können Sie Inhalte im 4K-Format ansehen.

■ 4K-kompatibles Gerät



1 HDMI4-Anschluss

2 HDMI-Kabel

3 4K-kompatibles Gerät

- Prüfen Sie beim Anschließen, ob der Typ der Buchsen und Kabelstecker korrekt ist.
- Verwenden Sie ein vollständig verdrahtetes HDMI-Kabel.

PC

■ PC

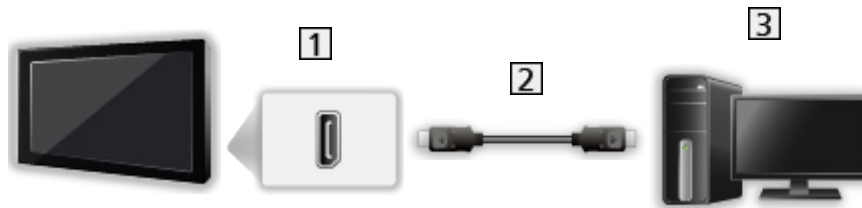

1 DisplayPort™

2 DisplayPort Kabel

3 PC

- Verwenden Sie bitte ein DisplayPort 1.2-Kabel, vollständig verdrahtet. Bei Verwendung eines DisplayPort 1.2-Kabels, das NICHT vollständig verdrahtet ist, oder bei Verwendung eines DisplayPort Mini-Anschluss-Adapters treten in einigen Fällen Funktionsstörungen auf, so dass die Anzeige nicht in einer höheren Auflösung erfolgen kann (z. B. 4K).
- Prüfen Sie beim Anschließen, ob der Typ der Buchsen und Kabelstecker korrekt ist.
- Um den Signalstrom auszuwählen, stellen Sie [DisplayPort Einstellungen](#) ein.

 → [Fernsehen > 4K-Auflösung > DisplayPort Einstellungen](#)

HDMI4 HDCP Einstellungen

1. Rufen Sie das Menü mit **MENU** auf.
2. Wählen Sie [Setup > HDMI4 HDCP Einstellungen](#) mit Δ / ∇ aus und drücken Sie **OK**, um darauf zuzugreifen.
3. Wählen Sie aus mit Δ / ∇ und drücken Sie **OK**, um zu speichern.

HDMI4 HDCP Einstellungen

(2.2 / 1.4)

Wählen Sie eine Version von HDCP je nach Inhalt, den Sie sehen wollen.

- Bei HDCP handelt es sich um eine Kopierschutztechnologie für digitale Audio-/Videoinhalte.
- Für HDMI4-Anschluss

DisplayPort Einstellungen

1. Rufen Sie das Menü mit **MENU** auf.
 2. Wählen Sie **Setup > DisplayPort Einstellungen > Stream Einstellungen** mit \triangle / ∇ aus und drücken Sie **OK**, um darauf zuzugreifen.
 3. Wählen Sie aus mit \triangle / ∇ und drücken Sie **OK**, um zu speichern.
-

Stream Einstellungen

(Auto / Einzel-Stream)

Zur Auswahl des DisplayPort-Signal Streams.

Auto:

Wählt automatisch den Signal-Stream für Multi-Stream.

Einzel-Stream:

Bei Einzel-Stream

- Für Eingang DisplayPort

Gültiges 4K-Format

■ Gültiges 4K-Format (HDMI4 / DisplayPort)

● 4K UHD

3 840 × 2 160 (60p, 50p, 30p, 25p, 24p)

- Das Bildseitenverhältnis ist fixiert auf **16:9**.
-

● DCI 4K

4 096 × 2 160 (60p, 50p, 30p, 25p, 24p)

- Die derzeitige Auflösung ist 3 840 × 2 160p.
 - Als Bildseitenverhältnis kann ausgewählt werden **16:9**, **H Voll** oder **V Voll**.
-

= Hinweis =

- Die oben aufgeführten Signale werden für eine optimale Wiedergabe auf dem Fernsehschirm umformatiert.
- 3D-Inhalte im 4K-Format werden nicht unterstützt.
- Übertragungen im 4K-Format werden nicht unterstützt.
- Für Details zum Bildseitenverhältnis

 → **Fernsehen > Für optimale Bildqualität > Bildseitenverhältnis**

Zusatzgeräte

Anschluss externer Geräte

Die nachstehenden Darstellungen zeigen unsere Empfehlungen zum Anschließen verschiedener Zusatzgeräte an den Fernseher. Informationen über weitere Anschlüsse finden Sie in der Bedienungsanleitung des jeweiligen Gerätes.

- Für grundlegende Anschlüsse

 → [Fernsehen > Grundlagen > Grundlegende Anschlüsse](#)

- Verwenden spezifischer Geräte, die die drahtlose Bluetooth-Technologie unterstützen

 → [Funktionen > Bluetooth-Geräte](#)

- Prüfen Sie beim Anschließen, ob der Typ der Buchsen und Kabelstecker korrekt ist.

■ HDMI-Gerät

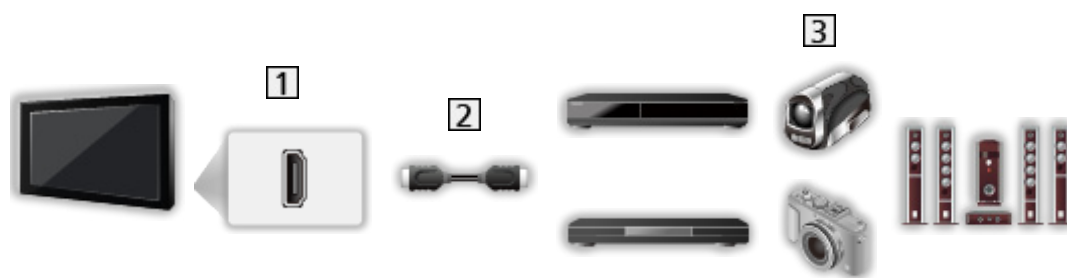

1 HDMI-Anschluss

2 HDMI-Kabel

3 Recorder / Player / 3D-kompatibler Player / Settopbox / Camcorder / Verstärker mit Lautsprecheranlage

= Hinweis =

- Verwenden Sie ein vollständig verdrahtetes HDMI-Kabel.

- Für VIERA Link-Anschlüsse

 → [Funktionen > VIERA Link „HDAVI Control™“ > Übersicht über VIERA Link](#)

- Um einen Verstärker anzuschließen, benutzen Sie HDMI2 oder HDMI4; die Ausgangseinstellungen passen Sie im Tonmenü unter [ARC Ausgang](#) an. Diese Verbindung bezieht sich auf die Verwendung eines Verstärkers mit ARC (Audio Return Channel)-Funktion.

 → [Fernsehen > Für optimale Tonqualität > Erweiterte Einstellungen](#)

■ AV-Geräte

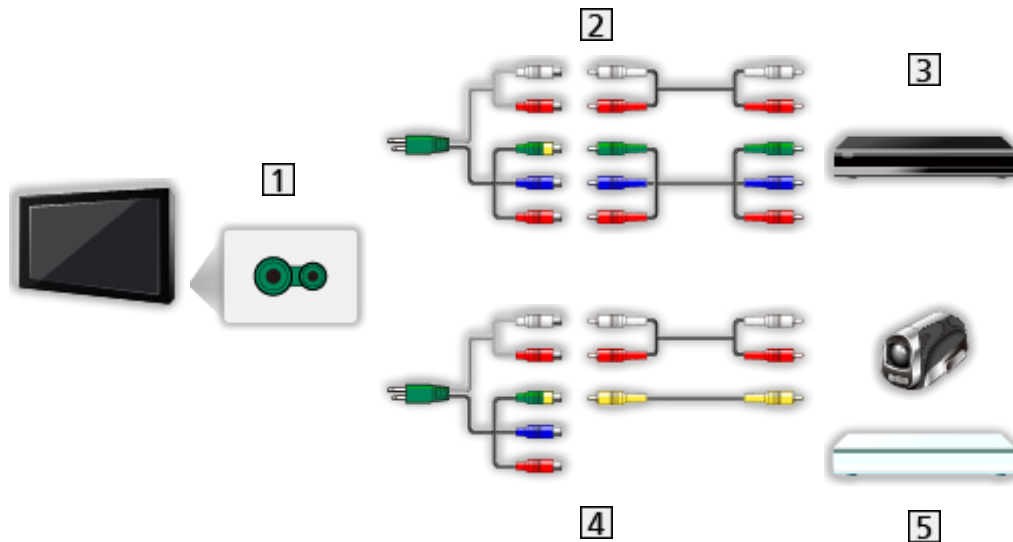

1 AV2 (COMPONENT) Buchsen

2 Component-Kabel

- Für den Anschluss an den Fernseher ist ein AV2 (COMPONENT / VIDEO)-Adapter (mitgeliefert) erforderlich.

3 DVD-Player

4 Composit-Kabel

- Für den Anschluss an den Fernseher ist ein AV2 (COMPONENT / VIDEO)-Adapter (mitgeliefert) erforderlich.

5 Camcorder / Videospielekonsole

■ USB-Datenträger



1 USB-Anschluss

2 USB-Kabel

3 USB HDD

= Hinweis =

- Es wird empfohlen, das Gerät direkt an den USB-Anschluss des Fernsehers anzuschließen.
- Es können nicht zwei oder mehr USB-Geräte der gleichen Art zugleich genutzt werden, mit Ausnahme von USB-Flash-Speicher oder USB-Festplatte.
- Schließen Sie eine USB-Festplatte an den USB-Anschluss 3 an.
- Einige USB-Datenträger oder USB-Hubs können mit diesem Fernseher möglicherweise nicht verwendet werden.
- Sie können keine Datenträger über das USB-Kartenlesegerät anschließen.
- Zusätzliche Informationen zu den Geräten finden Sie auf der folgenden Webseite.

<http://panasonic.net/viera/support> (Nur auf Englisch)

■ PC

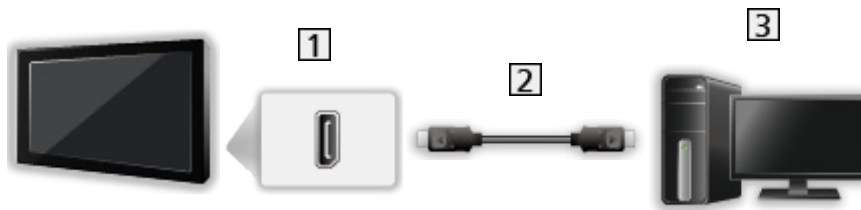

1 DisplayPort™

2 DisplayPort Kabel

3 PC

- Verwenden Sie bitte ein DisplayPort 1.2-Kabel, vollständig verdrahtet. Bei Verwendung eines DisplayPort 1.2-Kabels, das NICHT vollständig verdrahtet ist, oder bei Verwendung eines DisplayPort Mini-Anschluss-Adapters treten in einigen Fällen Funktionsstörungen auf, so dass die Anzeige nicht in einer höheren Auflösung erfolgen kann (z. B. 4K).
- Um den Signalstrom auszuwählen, stellen Sie [DisplayPort Einstellungen](#) ein.

 → [Fernsehen > 4K-Auflösung > DisplayPort Einstellungen](#)

■ Wiedergabe über separate Lautsprecher



1 DIGITAL AUDIO

2 Optisches Digitalaudiokabel

3 Verstärker mit Lautsprecheranlage

- Zur Wiedergabe von mehrkanaligem Ton von einem externen Gerät (z. B. Dolby Digital 5.1-kanalig) schließen Sie das Gerät an den Verstärker an. Einzelheiten zu den Anschlüssen finden Sie in den Bedienungsanleitungen des Zusatzgerätes und des Verstärkers.
- Zur Auswahl der Tonausgabe für die Lautstärkeanpassung [Lautsprecher-Einstellung](#) einstellen.

 → [Fernsehen > Für optimale Tonqualität > Lautstärkeinstellungen](#)

■ Kopfhörer

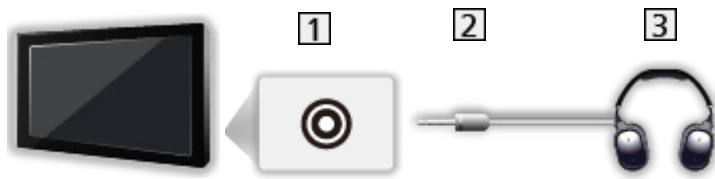

1 Kopfhörerbuchse

2 M3-Stereo-Ministecker

3 Kopfhörer

- Zum Einstellen der Lautstärke benutzen Sie [Kopfhörerlautstärke](#).

 → Fernsehen > Für optimale Tonqualität > Erweiterte Einstellungen

- Zur Auswahl der Tonausgabe für die Lautstärkeanpassung [Lautsprecher-Einstellung](#) einstellen.

 → Fernsehen > Für optimale Tonqualität > Lautstärkeeinstellungen

Ansehen von Inhalten externer Geräte

Schließen Sie Ihr externes Gerät (VCR, DVD usw.) an, damit Inhalte von ihm über die Eingänge übertragen und wiedergegeben werden können.

1. Rufen Sie das Eingangsauswahl-Menü mit **AV** auf.
2. Wählen Sie mit \triangle / ∇ den Eingangsmodus für das angeschlossene Gerät und drücken Sie auf **OK**, um zu schauen. (oben links im Bildschirm wird der ausgewählte Modus angezeigt.)

- Bei einer Verbindung über SCART-Kabel wird das Eingangssignal automatisch auf dem Bildschirm angezeigt, sobald die Wiedergabe am Zusatzgerät startet.
 - Die Art des Eingangssignals wird automatisch von der SCART-Buchse (Pin 8) erkannt.
 - Diese Funktion steht auch bei HDMI-Verbindungen zur Verfügung, wenn **VIERA Link** auf **Ein** geschaltet ist.

 → Funktionen > VIERA Link „HDAVI Control™“ > Automatischer Wiedergabestart

- Falls nicht automatisch auf den Eingabemodus geschaltet worden ist, gehen Sie vor, wie es oben beschrieben ist, oder prüfen Sie die Einrichtung des Gerätes.
- Sie können den Eingang auch durch Drücken von **AV** ändern. Betätigen Sie die Taste so oft, bis der gewünschte Eingang ausgewählt ist.
- Um zwischen **COMPONENT** und **VIDEO** in **AV2** umzuschalten, betätigen Sie \triangleleft / \triangleright .
- Jeder Eingangsmodus kann wunschgemäß benannt oder bei der Eingangswahl übersprungen werden. Übersprungene Eingänge werden bei Betätigung der **AV**-Taste nicht angezeigt. (**AV Label bearbeiten**)
- Die Fernbedienung im Lieferumfang dieses Fernsehers kann zur Steuerung der Inhalte sowie des Zusatzgerätes verwendet werden.

 → Fernsehen > Zusatzgeräte >
Bedienung über die Fernbedienung des Fernsehers

- Rückkehr zum TV-Modus

TV

= Hinweis =

- Wenn das Zusatzgerät über eine Funktion zur Einstellung des Bildseitenverhältnisses verfügt, wählen Sie die Einstellung **16:9**.
- Einzelheiten hierzu sind der Bedienungsanleitung des betreffenden Gerätes zu entnehmen oder von Ihrem Panasonic-Fachhändler zu erfahren.

■ AV Label bearbeiten

Greift auf die Eingangs-Labelliste zu, um eine Auswahl des Labels jedes Eingangsmodus zu ermöglichen oder unverbundene Eingänge für eine einfachere Identifizierung und Auswahl in **TV Auswahl**, **Eingangswahl** bzw. Banner zu überspringen.

 → **Fernsehen > Grundlagen > Informationsbanner**

1. Rufen Sie das Menü mit **MENU** auf.
2. Wählen Sie **Setup > Anzeige-Einstellungen > AV Label bearbeiten** mit **△ / ▽** aus und drücken Sie **OK**, um darauf zuzugreifen.
3. Nehmen Sie die Einstellungen vor mit **△ / ▽ / ◀ / ▶** und drücken Sie **OK**.
 - Wählen Sie zur freien Benennung jedes Eingangsmodus **Benutzereingabe** aus und geben Sie die Zeichen ein (maximal 10 Zeichen).
 - Wählen Sie zum Überspringen des Eingabemodus **Überspringen** aus.

■ Spielzeitanzeige

Legen Sie für die Option **Ein** fest, um im oberen rechten Bildschirmbereich alle 30 Minuten einen kontinuierlichen Zeitablauf im Spielmodus anzuzeigen.

1. Rufen Sie das Menü mit **MENU** auf.
2. Wählen Sie **Setup > Anzeige-Einstellungen > Spielzeitanzeige** mit **△ / ▽** aus und drücken Sie **OK**, um darauf zuzugreifen.
3. Wählen Sie **Ein / Aus** mit **△ / ▽** aus und bestätigen Sie mit **OK**.
 - Diese Funktion ist verfügbar, wenn **Spielmodus** auf **Ein** eingestellt ist.

Bedienung über die Fernbedienung des Fernsehers

Sie können die Inhalte im Media Player / den Media-Servern, Aufnahme­funktionen oder angeschlossene Geräte mit den untenstehenden Tasten dieser Fernbedienung steuern.



Wiedergabe (VCR / DVD / Videoinhalt)



Stoppen des aktuellen Betriebsvorgangs



Rückspulen, Schnellsuchlauf rückwärts (VCR)
Zum vorherigen Stück, Titel oder Kapitel springen (DVD / Videoinhalt)



Rückspulen, Schnellsuchlauf rückwärts (VCR)
Suchlauf rückwärts (DVD / Videoinhalt)



Schnellvorlauf, Schnellsuchlauf vorwärts (VCR)
Zum nächsten Stück, Titel oder Kapitel springen (DVD / Videoinhalt)



Schnellvorlauf, Schnellsuchlauf vorwärts (VCR)
Suchlauf vorwärts (DVD / Videoinhalt)



Pause / Fortsetzen
Für Zeitlupenwiedergabe Taste gedrückt halten (DVD)



[One Touch-Aufzeichnung](#)

 → [Aufzeichnen > Aufzeichnen der aktuellen Sendung > One Touch-Aufzeichnung](#)

■ Ändern des Fernbedienungscode

Jedes Panasonic-Gerät besitzt seinen eigenen Fernbedienungscode. Ändern Sie den Code entsprechend dem jeweils zu steuernden Gerät.

1. Halten Sie während der folgenden Operationen Bereitschaft/Ein/Aus-Schalter gedrückt.



2. Geben Sie den entsprechenden Code wie folgt mit den **Zifferntasten** ein.



- Produkt- und Funktionscodes

70: DVD-Recorder, DVD-Player, Blu-ray Disc-Player

71: Player-Kinoanlage, Blu-ray Disc-Kinoanlage

72: VCR

73 (Standardeinstellung):

Verwendung bei USB-Festplattenaufzeichnung, Media Player, DLNA-Funktionen oder VIERA Link

3. Drücken Sie , um zu wechseln.

= Hinweis =

- Vergewissern Sie sich nach einer Änderung des Codes, dass die Fernbedienung richtig funktioniert.
- Nach einem Austausch der Batterien werden u. U. die Code-Standardeinstellungen wiederhergestellt.
- Je nach dem angeschlossenen Gerät stehen bestimmte Betriebsvorgänge möglicherweise nicht zur Verfügung.

HDMI-Funktionen

Bei HDMI (High-Definition Multimedia Interface) handelt es sich um die erste voll-digitale AV-Schnittstelle in der Unterhaltungselektronik gemäß einer Norm ohne Datenkomprimierung.

Die HDMI-Schnittstelle dieses Gerätes gestattet die Wiedergabe von hochauflösenden Digitalbildern und hochwertigem Ton, wenn sie zum Anschluss von Zusatzgeräten an den Fernseher verwendet wird.

HDMI-kompatible Geräte * mit einem HDMI- oder DVI-Ausgang, z. B. ein DVD-Player, eine Settopbox oder eine Spielekonsole, können mit einem HDMI-konformen Kabel an den HDMI-Ausgang angeschlossen werden.

 → [Fernsehen > Zusatzgeräte > Anschluss externer Geräte](#)

*: Mit HDMI kompatible Geräte sind mit dem HDMI-Logo gekennzeichnet.

■ Anwendbare HDMI-Funktionen

- Audio-Eingangssignal:

2-kanaliger Linear-PCM-Ton (Abtastfrequenzen – 48 kHz, 44,1 kHz, 32 kHz)

- Video-Eingangssignal:

Entspricht der Ausgangseinstellung des digitalen Zusatzgeräts.

 → [Fernsehen > Zusatzgeräte > Gültige Eingangssignale](#)

- VIERA Link (HDAVI Control 5)

 → [Funktionen > VIERA Link „HDAVI Control™“ > Übersicht über VIERA Link](#)

- Content Type

- Deep Colour

- Audio Return Channel

– ARC (Audio Return Channel, Audio-Rückkanal) ist eine Funktion zur Übertragung digitaler Tonsignale über ein HDMI-Kabel.

– Für HDMI2 / HDMI4-Anschlüsse

– Passen Sie im Tonmenü unter [ARC Ausgang](#) die Ausgangseinstellungen an.

 → [Fernsehen > Für optimale Tonqualität > Erweiterte Einstellungen](#)

- 3D

- x.v.Colour™

■ DVI-Anschluss

Wenn das Zusatzgerät lediglich mit einem DVI-Ausgang ausgestattet ist, verbinden Sie diesen über ein DVI-HDMI-Adapterkabel mit einer der HDMI-Buchsen des Fernsehers. Bei Verwendung des DVI-zu-HDMI-Adapterkabels schließen Sie das Audiokabel an die Audio-Eingangsbuchse an (AV2-Audiobuchsen verwenden).

- Bei Anschluss an die AV2-Audiobuchsen ist ein AV2 (COMPONENT / VIDEO) Adapter (mitgeliefert) erforderlich.
- HDMI-Adapterkabel sind im Fachhandel erhältlich.

= Hinweis =

- Audioeinstellungen können im Tonmenü unter [HDMI Eingang](#) vorgenommen werden.
 → [Fernsehen > Für optimale Tonqualität > Erweiterte Einstellungen](#)
- Wenn das angeschlossene Gerät über eine Funktion für Einstellung des Bildseitenverhältnisses verfügt, wählen Sie die Einstellung „16:9“.
- Die HDMI-Buchsen dieses Gerätes entsprechen dem „Typ A“.
- Diese HDMI-Buchsen sind mit dem Urheberrechtsschutz-System HDCP (High-Bandwidth Digital Content Protection) kompatibel.
- Zusatzgeräte ohne digitalen Ausgangsanschluss können wahlweise an einen der Eingangsanschlüsse „COMPONENT“ oder „VIDEO“ angeschlossen werden, denen analoge Signale zugeleitet werden können.
- Dieser Fernseher verfügt über die integrierte HDMI™-Technologie.

Anschlussbelegung

■ AV1 (SCART) Anschluss (RGB, VIDEO)

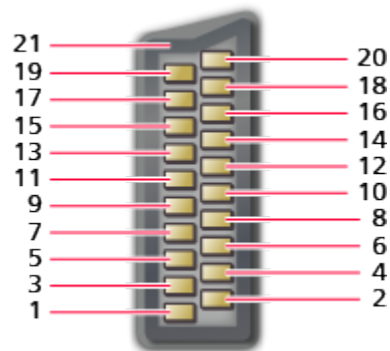

1 : Audio Ausgang (R)

2 : Audio Eingang (R)

3 : Audio Ausgang (L)

4 : Audio Masse

5 : Blau-Signal Masse

6 : Audio Eingang (L)

7 : Blau-Signal Eingang

8 : Status FBAS

9 : Grün-Signal Masse

10: --

11: Grün-Signal Eingang

12: --

13: Rot-Signal Masse

14: Masse

15: Rot-Signal Eingang

16: Status RGB

17: FBAS -Masse

18: RGB-Status Masse

19: FBAS-Ausgang (Video)

20: FBAS-Eingang (Video)

21: Masseanschluss

■ HDMI-Anschluss

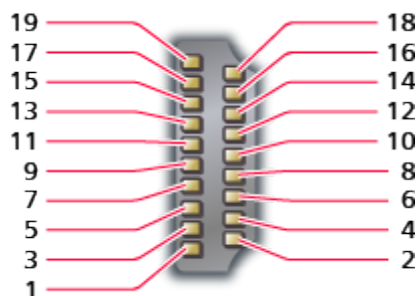

- | | |
|-----------------------------|---------------------------------|
| 1 : TMDS-Daten2+ | 11 : Abschirmung TMDS-Taktgeber |
| 2 : Abschirmung TMDS-Daten2 | 12: TMDS-Taktgeber- |
| 3 : TMDS-Daten2- | 13: CEC |
| 4 : TMDS-Daten1+ | 14: Dienstprogramm |
| 5 : Abschirmung TMDS-Daten1 | 15: SCL |
| 6 : TMDS-Daten1- | 16: SDA |
| 7 : TMDS-Daten0+ | 17: DDC/CEC-Masse |
| 8 : Abschirmung TMDS-Daten0 | 18: +5 V Spannung |
| 9 : TMDS-Daten0- | 19: Hot-Plug-Erkennung |
| 10: TMDS-Taktgeber+ | |

Gültige Eingangssignale

■ COMPONENT, HDMI

Signalbezeichnung	COMPONENT	HDMI
525 (480) / 60i, 60p	○	○
625 (576) / 50i, 50p	○	○
750 (720) / 60p, 50p	○	○
1 125 (1 080) / 60i, 50i	○	○
1 125 (1 080) / 60p, 50p, 24p		○
3 840 × 2 160 / 60p, 50p, 30p, 25p, 24p		○*
4 096 × 2 160 / 60p, 50p, 30p, 25p, 24p		○*

*: Nur bei HDMI4

○: Geeignetes Eingangssignal

■ DisplayPort

Signalbezeichnung	DisplayPort
750 (720) / 60p, 50p	○
1 125 (1 080) / 60p, 50p, 30p, 25p, 24p	○
3 840 × 2 160 / 60p, 50p, 30p, 25p, 24p	○
4 096 × 2 160 / 60p, 50p, 30p, 25p, 24p	○
640 × 480	○
800 × 600	○
1 024 × 768	○
1 280 × 768	○
1 360 × 768	○
1 366 × 768	○
1 280 × 1 024	○
2 560 × 1 440	○

○: Geeignetes Eingangssignal

= Hinweis =

- Oben nicht aufgeführte Signale werden möglicherweise nicht einwandfrei angezeigt.
- Die oben aufgeführten Signale werden für eine optimale Wiedergabe auf dem Fernsehschirm umformatiert.

Für optimale Bildqualität

Modus

1. Rufen Sie das Menü mit **MENU** auf.
 2. Wählen Sie **Bild > Modus** mit Δ / ∇ aus und drücken Sie **OK**, um darauf zuzugreifen.
 3. Wählen Sie den Modus mit Δ / ∇ aus und bestätigen Sie mit **OK**.
-

Modus

([Dynamik](#) / [Normal](#) / [Kino](#) / [THX Cinema](#) / [THX Bright Room](#) / [True Cinema](#) / [Monitor](#) / [Benutzereinst.](#) / [Professionell 1](#) / [Professionell 2](#))

Zur Auswahl Ihres bevorzugten Bildmodus für jeden Eingang.

[Dynamik](#):

Verbessert Kontrast und Schärfe des Bildes beim Betrachten in einem hellen Raum.

[Normal](#):

Normale Verwendung bei Betrachtung des Bildes bei normaler Raumbelichtung.

[Kino](#):

Eignet sich zum Betrachten von Spielfilmen in einem abgedunkelten Raum mit verbesserter Darstellung von Kontrast, Schwarzwerten und Farbe.

[THX Cinema](#) *:

Reproduziert exakt die originale Bildqualität in einem abgedunkelten Raum.

- Diese Funktion steht im 3D-Modus nicht zur Verfügung.

[THX Bright Room](#) *:

Reproduziert exakt die originale Bildqualität in einem hellen Raum.

- Diese Funktion steht im 3D-Modus nicht zur Verfügung.

[True Cinema](#):

Reproduziert exakt die originale Bildqualität ohne Korrekturen.

[Monitor](#):

Reproduziert die ursprüngliche Bildqualität grafischer Inhalte.

- Für HDMI- und DisplayPort-Eingang

[Benutzereinst.](#):

Dient zur manuellen Einstellung der einzelnen Menüpunkte, um die gewünschte Bildqualität zu erhalten.

Professionell 1 / 2:

Ermöglicht Ihnen, professionelle Bildeinstellungen vorzunehmen und diese zu sperren.

 → [Fernsehen](#) > [Für optimale Bildqualität](#) > [Erweiterte Einstellungen](#)

- Wenn ein zertifizierter Händler diese Modi einstellt, werden [Professionell 1](#) und [Professionell 2](#) möglicherweise als [isf Tag](#) und [isf Nacht](#) angezeigt.

In jedem Betrachtungsmodus kann [Backlight](#), [Kontrast](#), [Helligkeit](#), [Farbe](#), [Farbton](#), [Schärfe](#), [Farbtemperatur](#), [Colour Management](#), [adapt.Backlight-Steuerung](#), [Letterbox](#), [Umgebungssensor](#), [Rauschunterdrückung](#), [Remaster-Prozess MPEG](#), [Remaster-Prozess Auflös.](#), [Bildtext-Glättungswerkzg.](#), [Leuchtkraft-Verstärker](#), [Intelligent Frame Creation](#) und [24p Smooth Film](#) angepasst und gespeichert werden.

Bei [Kino](#), [True Cinema](#), [Monitor](#), [Benutzereinst.](#) oder [Professionell 1 / 2](#) kann [Erweiterte Einstellungen](#) zusätzlich angepasst werden. Für jeden Eingang können die Einstellungen für [True Cinema](#), [Monitor](#), [Benutzereinst.](#) oder [Professionell 1 / 2](#) gespeichert werden.

- [Modus](#) kann im 2D- bzw. 3D-Modus jeweils separat eingestellt werden.

*: In THX-Modi können Bildvorlagen professioneller Filmemacher wiedergegeben werden, wodurch die Bildqualität von THX-zertifizierten Filmen originalgetreu dargestellt werden kann. Bei THX-zertifizierten Filmen befindet sich das THX-Logo auf der Disc. THX-Modi sind nicht verfügbar für Foto-Inhalte oder Internet-Dienste.

Umgebungssensor

1. Rufen Sie das Menü mit **MENU** auf.
 2. Wählen Sie **Bild > Umgebungssensor** mit Δ / ∇ aus und drücken Sie **OK**, um darauf zuzugreifen.
 3. Wählen Sie **Ein / Aus** mit Δ / ∇ aus und bestätigen Sie mit **OK**.
-

Umgebungssensor

(Ein / Aus)

- Funktion zur automatischen Helligkeitssteuerung

Die Bildeinstellungen werden automatisch an die jeweils herrschenden Lichtverhältnisse angepasst.

Bildseitenverhältnis

Umschalten des Bildseitenverhältnisses (der Bildgröße) mit **ASPECT**.

■ Manuelles Ändern des Bildseitenverhältnisses

1. Rufen Sie **Bildseitenverhältnis-Wahl** mit **ASPECT** auf.
2. Wählen Sie den Modus mit Δ / ∇ aus und bestätigen Sie mit **OK**.
 - Sie können den Modus auch durch Drücken von **ASPECT** ändern.
(so oft betätigen, bis der gewünschte Modus erreicht ist.)

Auto:

Das beste Bildseitenverhältnis wird automatisch gemäß dem „Bildseitenverhältnis-Steuersignal“ ausgewählt.

 → Fernsehen > Für optimale Bildqualität > Bildseitenverhältnis-Steuersignal

16:9:

Das Bild wird ohne Verzerrungen im echten (anamorphen) Format 16:9 angezeigt.

14:9:

Das Bild wird ohne Verzerrungen mit einem Standard-Bildseitenverhältnis von 14:9 angezeigt.

Aspekt:

Zeigt ein Vollbild mit Seitenverhältnis 4:3 an. Nur am linken und rechten Bildrand macht sich eine gewisse Streckung bemerkbar.

4:3:

Das Bild wird ohne Verzerrungen mit einem Standard-Bildseitenverhältnis von 4:3 angezeigt.

Zoom:

Das Bild wird ohne Verzerrungen mit einem Bildseitenverhältnis von 16:9 im Letterbox-Format oder mit einem Bildseitenverhältnis von 4:3 angezeigt.

4:3 Vollformat:

Das Bild wird mit einem Bildseitenverhältnis von 4:3 angezeigt und dabei horizontal gestreckt, um den Bildschirm zu füllen.

- Für HD-Signale (HD - High Definition)

Vollbild gestreckt:

Das Bild wird bildschirmfüllend mit einem Bildseitenverhältnis von 16:9 im echten (anamorphen) Letterbox-Format angezeigt. Nur am linken und rechten Bildrand macht sich eine gewisse Streckung bemerkbar.

- Für HD-Signale (HD - High Definition)

Vollbild Zoom:

Das Bild wird ohne Verzerrungen bildschirmfüllend mit einem Bildseitenverhältnis von 16:9 im echten (anamorphen) Letterbox-Format angezeigt.

- Für HD-Signale (HD - High Definition)

H Voll:

Das Bild wird horizontal so vergrößert, dass der Bildschirm gefüllt wird, ohne dass es zu Verzerrungen kommt.

- Für DCI 4K Format

V Voll:

Das Bild wird vertikal so vergrößert, dass der Bildschirm gefüllt wird, ohne dass es zu Verzerrungen kommt.

- Für DCI 4K Format

= Hinweis =

- Um diese Funktion uneingeschränkt zu nutzen, bringen Sie das Bild auf Vollbild (TV, Inhalte externer Geräte usw.).
- Das Bildseitenverhältnis kann separat für SD- (Standardauflösung) und HD-Signale (hohe Auflösung) gespeichert werden.
- Das Bildseitenverhältnis kann beim Videotext-Dienst und bei Signalen für 3D-Modus nicht geändert werden.
- Bei Anzeige von 4K-Inhalten ist das Seitenverhältnis auf 16:9 fixiert, außer bei DCI 4K.
- Nur 16:9 und 4:3 sind bei PC-Signal von Eingang DisplayPort verfügbar.

Bildseitenverhältnis-Steuersignal

Sendungen enthalten normalerweise ein „Aspect Control Signal“ (Signal zur Steuerung des Seitenverhältnisses). (Breitbildsignal, Steuerungssignal über den SCART- / HDMI-Anschluss)

Im **Auto** Modus wird links oben auf dem Bildschirm das Bildseitenverhältnis angezeigt, wenn dem Fernseher ein Breitbild-Steuersignal (WSS) oder ein Steuersignal über die Buchse SCART (Pin 8) / HDMI zugeleitet wird. Das Bildseitenverhältnis wird automatisch auf das entsprechende Format umgeschaltet.

 → [Fernsehen](#) > [Für optimale Bildqualität](#) > [Bildseitenverhältnis](#)

■ Vorhandene Bedingungen

- Satelliten-Anschluss (nur WSS)

Zulässiges EingangssignalfORMAT:

DVB-S

- Anschluss für terrestrische Antenne / Kabel (nur WSS)

Zulässiges EingangssignalfORMAT:

DVB-C

DVB-T / DVB-T2

PAL B, G, H, I, D, K

SECAM B, G, L, L', D, K

Unzulässiges EingangssignalfORMAT:

PAL 525/60 6,5 MHz

PAL 525/60 6,0 MHz

PAL 525/60 5,5 MHz

M.NTSC 6,5 MHz

M.NTSC 6,0 MHz

M.NTSC 5,5 MHz

- AV1 (SCART) / AV2 (VIDEO) Buchsen

Zulässiges Eingangssignalformat:

PAL

SECAM

PAL 525/60 *

M.NTSC *

NTSC *

* : Steuersignal nur über Buchse SCART (Pin 8) / HDMI

- AV2 (COMPONENT) Buchsen (nur WSS)

Zulässiges Eingangssignalformat:

625 (576) / 50i, 50p

Unzulässiges Eingangssignalformat:

525 (480) / 60i, 60p

750 (720) / 60p, 50p

1 125 (1 080) / 60i, 50i

- HDMI / DisplayPort-Anschlüsse

Zulässiges Eingangssignalformat:

525 (480) / 60i, 60p*¹

625 (576) / 50i, 50p*¹

750 (720) / 60p, 50p

1 125 (1 080) / 60i, 50i*¹

1 125 (1 080) / 60p, 50p, 24p

3 840 × 2 160 / 60p, 50p, 30p, 25p, 24p*²

4 096 × 2 160 / 60p, 50p, 30p, 25p, 24p*²

*¹ : Nur bei HDMI-Anschluss

*² : Nur bei HDMI4 / DisplayPort-Anschlüsse

- HDMI / DisplayPort-Anschlüsse empfangen kein WSS-Signal.
-

= Hinweis =

- Falls bei Wiedergabe einer Breitbild-Aufzeichnung mit einem Videorecorder ein ungewöhnliches Bildformat angezeigt wird, justieren Sie die Spurlage am Videorecorder. Bitte schlagen Sie in der Bedienungsanleitung des Videorecorders nach.

Grundlegende Einstellungen

1. Rufen Sie das Menü mit **MENU** auf.
 2. Wählen Sie **Bild** mit Δ / ∇ aus und drücken Sie **OK**, um darauf zuzugreifen.
 3. Wählen Sie eine der folgenden Optionen mit Δ / ∇ aus und drücken Sie **OK**, um darauf zuzugreifen.
Backlight / **Kontrast** / **Helligkeit** / **Farbe** / **Farbton** / **Schärfe** / **Farbtemperatur** / **Colour Management** / **Farb-Remastering** / **Umkehr-Filmeffekt** / **adapt.Backlight-Steuerung** / **Letterbox** / **Remaster-Prozess** / **Auflösg.** / **Bildtext-Glättungswerkzg.** / **Leuchtkraft-Verstärker** / **Intelligent Frame Creation** / **24p Smooth Film**
 4. Festlegen mit Δ / ∇ / \triangleleft / \triangleright und auf **OK** drücken, um zu speichern.
-

Backlight, Kontrast, Helligkeit, Farbe, Farbton, Schärfe

Passt die Pegel dieser Wiedergabeeigenschaften wunschgemäß an.

- **Schärfe** ist nicht verfügbar, wenn **1080p: Punkt auf 4Punkt** auf **Ein** gestellt ist.
-

Farbtemperatur

Zur Einstellung des Gesamtfarbtons des Bildes (mehr Blau - mehr Rot).

Colour Management

(**Ein** / **Aus**)

Lebhaftere Farben werden automatisch erzeugt.

Farb-Remastering

(**Hoch** / **Niedrig** / **Aus**)

Erzeugt durch eine erweiterte Farbpalette lebendigere Bilder.

- Bei HDMI-Eingang oder Videoinhalten vom Media Player
 - Nicht verfügbar, wenn **Modus** auf THX-Modi gestellt ist
-

Umkehr-Filmeffekt

(**Hoch** / **Niedrig** / **Aus**)

Ergibt einen Bildeffekt wie z.B. Umkehr-Film bei fotografischen Inhalten.

- Für den HDMI-Eingang oder Foto-Inhalte in Media Player
 - Nicht verfügbar, wenn **Modus** auf THX-Modi gestellt ist
-

[adapt.Backlight-Steuerung](#)

Reguliert automatisch je nach Bild die Intensität der Hintergrundbeleuchtung.

- Nicht verfügbar im Mehrbild-Modus
-

[Letterbox](#)

([Dimmer](#) / [Normal](#))

Passt den Schwarzwert des Letterbox- (anamorphen) Bereichs zum Betrachten von Spielfilmen usw. an.

[Remaster-Prozess Auflösg.](#)

([Auto](#) / [Hoch](#) / [Mittel](#) / [Niedrig](#) / [Aus](#))

Erhöht die Bildauflösung, so dass das Bild schärfer erscheint.

- Nicht verfügbar, wenn [1080p: Punkt auf 4Punkt](#) auf [Ein](#) gesetzt ist
-

[Bildtext-Glättungswerkzg.](#)

([Auto](#) / [Hoch](#) / [Mittel](#) / [Niedrig](#) / [Aus](#))

Glättet die Konturen von Untertiteln. Ist insbesondere wirksam bei Inhalten mit geringer Bildauflösung.

- Nicht verfügbar im 3D-Modus oder wenn [1080p: Punkt auf 4Punkt](#) auf [Ein](#) gestellt ist
-

[Leuchtkraft-Verstärker](#)

([Hoch](#) / [Mittel](#) / [Niedrig](#) / [Aus](#))

Verstärkt den lokalen Bildkontrast, so dass Bilder prägnanter erscheinen.

- Nicht verfügbar im 3D-Modus oder wenn [1080p: Punkt auf 4Punkt](#) auf [Ein](#) gestellt ist
-

[Intelligent Frame Creation](#)

([Hoch](#) / [Mittel](#) / [Niedrig](#) / [Aus](#))

Automatische Kompensation der Bildwechselrate, um ruckelnde Bewegungen im Bild zu reduzieren.

- Je nach Bildinhalt können Rauschanteile im Bild auftreten. Ändern Sie die Einstellung entsprechend.
 - Nicht verfügbar im Mehrbild-Modus, bei Foto-Inhalten von Media Player / Netzwerkdiensten oder wenn [Spielemodus](#) auf [Ein](#) gestellt ist oder wenn das Bildseitenverhältnis auf [H Voll](#) gestellt ist
-

24p Smooth Film

(Hoch / Mittel / Niedrig / Aus)

Automatische Kompensation der Bildrate, um die 24p Quellvideobilder ruckelfrei anzuzeigen.

- Diese Funktion ist für den 24p-Signaleingang verfügbar und wird statt **Intelligent Frame Creation** angezeigt.
- Nicht verfügbar im Mehrbild-Modus, bei Foto-Inhalten von Media Player / Netzwerkdiensten oder wenn **Spielemodus** auf **Ein** gestellt ist oder wenn das Bildseitenverhältnis auf **H Voll** gestellt ist

Einstellungen zum Reduzieren von Bildrauschen

1. Rufen Sie das Menü mit **MENU** auf.
 2. Wählen Sie **Bild** > **Rauschunterdrückung** / **Remaster-Prozess MPEG** mit Δ / ∇ und drücken Sie **OK**, um darauf zuzugreifen.
 3. Wählen Sie aus mit Δ / ∇ und drücken Sie **OK**, um zu speichern.
-

Rauschunterdrückung

(Auto / Hoch / Mittel / Niedrig / Aus)

Reduziert störendes Bildrauschen.

Remaster-Prozess MPEG

(Auto / Hoch / Mittel / Niedrig / Aus)

Reduziert Flimmern in den Bildkonturen und „Klötzchenbildung“.

Erweiterte Einstellungen

Sie können die Bildeinstellungen detailliert einrichten und anpassen, wenn **Modus** auf **Kino**, **True Cinema**, **Monitor**, **Benutzereinst.** oder **Professionell 1 / 2** gestellt ist. Für jeden Eingang können die Einstellungen für **True Cinema**, **Monitor**, **Benutzereinst.** oder **Professionell 1 / 2** gespeichert werden.

 → **Fernsehen > Für optimale Bildqualität > Modus**

1. Wählen Sie den Eingangsmodus mit **AV** oder **TV** aus.
2. Rufen Sie das Menü mit **MENU** auf.
3. Wählen Sie **Bild > Modus** mit Δ / ∇ aus und drücken Sie **OK**, um darauf zuzugreifen.
4. Wählen Sie den Modus mit Δ / ∇ aus und bestätigen Sie mit **OK**.

Kino / True Cinema / Monitor / Benutzereinst. / Professionell 1 / Professionell 2

■ Detailliertes Einstellen des Bildes

1. Rufen Sie das Menü mit **MENU** auf.
2. Wählen Sie **Bild > Erweiterte Einstellungen** mit Δ / ∇ aus und drücken Sie **OK**, um darauf zuzugreifen.
3. Wählen Sie eine der folgenden Optionen mit Δ / ∇ aus und drücken Sie **OK**, um darauf zuzugreifen.
Kontrast-Regelung / Farbskala / Weißabgleich / Farbabgleich / Gamma / Grundeinstellungen
4. Festlegen mit Δ / ∇ / \triangleleft / \triangleright und auf **OK** drücken, um zu speichern.

■ Kontrast-Regelung

Kontrast-Regelung

(Auto / Custom / Aus)

Passt die detaillierten Kontrasteinstellungen automatisch an. Wählen Sie **Custom**, um **Kontrast-Regelung Einst.** manuell einzustellen.

Kontrast-Regelung Einst.

adapt.Gamma-Steuerung:

Dient zum Anpassen der Gammakurve, um das Bild heller zu machen.

Schwarzwert-Expander:

Dient zur graduellen Anpassung der Schwarztöne.

Weißeffekt bereinigen.:

Macht die weißen Bereiche klarer.

Grundeinstellungen:

Setzt Elemente von **Kontrast-Regelung Einst.** zurück.

■ Farbskala

Farbskala

(natürlich / Rec. 709 / SMPTE-C / EBU)

Akkurate Wiedergabe der Bildfarben gemäß den jeweiligen Farbmodellen.

natürlich:

Steigerung der Farbtiefe durch maximale Erweiterung des Farbbereichs.

Rec. 709:

Standard für HD (High Definition)

SMPTE-C:

Standard für NTSC

EBU:

Standard für PAL

- Bei HDMI-Eingang oder Videoinhalten vom Media Player (wenn **Farb-Remastering** und **Umkehr-Filmeffekt** auf **Aus** gesetzt sind).

■ Weißabgleich

Weißabgleich Rot / Weißabgleich Grün / Weißabgleich Blau

Dient zum Weißabgleich bei hellen roten / grünen / blauen Farbbereichen.

Grauabgleich Rot / Grauabgleich Grün / Grauabgleich Blau

Dient zum Weißabgleich bei dunklen roten / grünen / blauen Farbbereichen.

Detaileinstellungen

Zur Anpassung weiterer Einzelheiten von [Weißabgleich](#).

Eingangssignalpegel:

Dient zur Einstellung des Eingangssignalpegels.

Weißabgleich Rot / Weißabgleich Grün / Weißabgleich Blau:

Dient zu detailliertem Weißabgleich bei hellen roten / grünen / blauen Farbbereichen.

Grundeinstellungen:

Setzt Elemente von [Detaileinstellungen](#) zurück.

Grundeinstellungen

Zum Zurücksetzen von [Weißabgleich](#) auf die Standardeinstellungen.

■ Farbabgleich

Farbton Rot / Sättigung Rot / R-Luminanz

Dient zur Anpassung des Farbtons / Sättigung / Luminanz bei roten Bereichen.

Farbton Grün / Sättigung Grün / G-Luminanz

Dient zur Anpassung des Farbtons / Sättigung / Luminanz bei grünen Bereichen.

Farbton Blau / Sättigung Blau / B-Luminanz

Dient zur Anpassung des Farbtons / Sättigung / Luminanz bei blauen Bereichen.

Detaileinstellungen

Zur Anpassung weiterer Einzelheiten von [Farbabgleich](#).

Farbton Gelb / Farbton Cyan / Farbton Purpur:

Dient zur Einstellung des Farbtons gelber / cyanfarbener / magentafarbener Bereiche.

Sättigung Gelb / Sättigung Zyan / Sättigung Purpur:

Dient zur Einstellung der Sättigung gelber / cyanfarbener / magentafarbener Bereiche.

Y-Luminanz / C-Luminanz / M-Luminanz:

Dient zur Einstellung der Luminanz gelber / cyanfarbener / magentafarbener Bereiche.

Grundeinstellungen:

Setzt Elemente von [Detaileinstellungen](#) zurück.

Grundeinstellungen

Zum Zurücksetzen von [Farbabgleich](#) auf die Standardeinstellungen.

■ Gamma

Gamma

Wechselt die Gammakurve.

- Beachten Sie, dass die numerischen Werte als Referenzwerte für die Einstellung dienen.
-

Detaileinstellungen

Zur Anpassung weiterer Einzelheiten von [Gamma](#).

Eingangssignalpegel:

Dient zur Einstellung des Eingangssignalpegels.

Verstärkung:

Stellt den Gamma-Verstärkungsgrad für den ausgewählten Signalpegel ein.

Grundeinstellungen:

Setzt Elemente von [Detaileinstellungen](#) zurück.

Grundeinstellungen

Zum Zurücksetzen von [Gamma](#) auf die Standardeinstellungen.

■ Grundeinstellungen

Grundeinstellungen

Zum Zurücksetzen von [Erweiterte Einstellungen](#) auf die Standardeinstellungen.

Options-Einstellungen

1. Rufen Sie das Menü mit **MENU** auf.
 2. Wählen Sie [Bild](#) > [Options-Einstellungen](#) mit Δ / ∇ aus und drücken Sie **OK**, um darauf zuzugreifen.
 3. Wählen Sie eine der folgenden Optionen mit Δ / ∇ aus und drücken Sie **OK**, um darauf zuzugreifen.
[Spielemodus](#) / [Film-Klarzeichner](#) / [1080p Pure Direct](#) / [4K Pure Direct](#) / [1080p: Punkt auf 4Punkt](#) / [HDMI-Inhaltstyp](#) / [DisplayPort Inhaltstyp](#) / [HDMI RGB-Bereich](#) / [DisplayPort RGB-Bereich](#) / [AV-Farbsystem](#) / [3D-COMBFILTER](#)
 4. Wählen Sie aus mit Δ / ∇ und drücken Sie **OK**, um zu speichern.
-

Spielemodus

(Ein / Aus)

Liefert ein für Spiele mit schnellen Bewegungssignalen geeignetes Bild.

- Diese Funktion steht beim TV- oder Mehrbild-Modus nicht zur Verfügung
 - Um im Spiel-Modus fortlaufend die verbrachte Zeit anzuzeigen, stellen Sie [Spielzeitanzeige](#) ein.
-

Film-Klarzeichner

(Ein / Aus)

Zur Optimierung der vertikalen Auflösung von Bildern einer Filmquelle.

- Diese Funktion steht bei Zeilensprungsignalen zur Verfügung (außer im Mehrbild-Modus oder im Netzwerk-Modus, oder wenn [Spielemodus](#) auf [Ein](#) eingestellt ist).
-

1080p Pure Direct

(Ein / Aus)

Reproduziert exakt die originale Bildqualität für ein 1080p (HDMI / DisplayPort)-Eingangssignal.

- Nicht verfügbar im 3D-Modus, Mehrbild-Modus oder wenn [1080p: Punkt auf 4Punkt](#) auf [Ein](#) gestellt ist
-

4K Pure Direct

(Ein / Aus)

Reproduziert exakt die originale Bildqualität für ein 4K (HDMI / DisplayPort)-Eingangssignal.

- Diese Funktion steht im 3D- oder Mehrbild-Modus nicht zur Verfügung.
-

1080p: Punkt auf 4Punkt

(Ein / Aus)

Um beim 1080p-Signal das Bild schärfer zu stellen, wird praktisch Pixel für Pixel angezeigt.

- Für HDMI- und DisplayPort-Eingang
 - Bei Pixel-für-Pixel-Anzeige wird möglicherweise nicht das gesamte Bild exakt angezeigt.
 - Diese Funktion steht im 3D- oder Mehrbild-Modus nicht zur Verfügung.
-

HDMI-Inhaltstyp

(Grafiken / Fotos / Auto / Aus)

Passt die Bildeinstellungen für jeden HDMI-Eingang an den ausgewählten Inhaltstyp an.

[Auto](#):

Passt automatisch die Bildeinstellungen an die per HDMI empfangenen Inhalte an, sofern das angeschlossene Gerät Inhalte des HDMI-Typs unterstützt.

- Um für jeden Inhaltstyp die Verfügbarkeit bei Auto-Modus festzulegen, wählen Sie [Auto Detailsinstellungen](#).
 - Für HDMI-Eingang
-

DisplayPort Inhaltstyp

(Grafiken / Fotos / Aus)

Passt die Bildeinstellungen des DisplayPort-Eingangs an den ausgewählten Inhaltstyp an.

- Für Eingang DisplayPort
-

HDMI RGB-Bereich

(Auto / Voll / Normal)

Passt für jeden HDMI-Eingang den Schwarzwert des Bildes an.

- Ist der Schwarzwert nicht passend, wählen Sie **Voll**.
 - Für HDMI-Eingang
-

DisplayPort RGB-Bereich

(Auto / Voll / Normal)

Passt beim DisplayPort-Eingang den Schwarzwert des Bildes an.

- Ist der Schwarzwert nicht passend, wählen Sie **Voll**.
 - Für Eingang DisplayPort
-

AV-Farbsystem

(Auto / PAL / SECAM / M.NTSC / NTSC)

Dient zur Wahl des optionalen Farbsystems je nach Format des Videosignals.

- Für AV-Eingang
-

3D-COMBFILTER

(Ein / Aus)

Macht die Anzeige von Standbildern oder Zeitlupenbildern lebendiger.

- Beim Anzeigen eines Standbildes oder bei Zeitlupenwiedergabe macht sich gelegentlich ein Farbmuster bemerkbar. Wählen Sie die Einstellung **Ein**, um schärfere, originalgetreue Farben zu erhalten.
- Zum Empfang von PAL- oder NTSC-Signalen im TV-Modus oder von Composite

Bildschirmeinstellungen

1. Rufen Sie das Menü mit **MENU** auf.
 2. Wählen Sie **Bild** > **Bildschirmeinstellungen** mit Δ / ∇ aus und drücken Sie **OK**, um darauf zuzugreifen.
 3. Wählen Sie eine der folgenden Optionen mit Δ / ∇ aus und drücken Sie **OK**, um darauf zuzugreifen.
16:9 Overscan / **Bildbreite** / **Zoom Anpassung** / **Multi Window** / **Bildschirm**
 4. Wählen Sie aus mit Δ / ∇ und drücken Sie **OK**, um zu speichern.
-

16:9 Overscan

(**Ein** / **Aus**)

Wählt den Bildschirmbereich aus, der zur Anzeige des 16:9-Format-Bildes verwendet wird.

Ein:

Das Bild wird vergrößert, um den Bildrand zu verdecken.

Aus:

Das Bild wird in seiner Originalgröße angezeigt.

- Wählen Sie die Einstellung **Ein**, wenn Rauschen am Bildschirmrand auftritt.
 - Diese Einstellung kann für SD- (Standardauflösung) und HD-Signale (hohe Auflösung) gespeichert werden.
 - Nicht verfügbar bei 4K-Inhalten, Netzwerkgeräten oder wenn **1080p: Punkt auf 4Punkt** auf **Ein** gestellt ist
-

Bildbreite

(**Bildbreite1** / **Bildbreite2**)

Schaltet den horizontalen Anzeigebereich so, dass an den Seitenrändern des Bildes Bildrauschen reduziert wird.

- Für TV-Modus, AV-, HDMI-, DisplayPort-Eingang
 - Nicht verfügbar bei 4K-Inhalten, im 3D-Modus oder wenn **1080p: Punkt auf 4Punkt** auf **Ein** gestellt ist
-

Zoom Anpassung

Passt die vertikale Position und die Größe an, wenn die Einstellung des Bildseitenverhältnisses auf **Aspekt**, **Vollbild gestreckt**, **Zoom** oder **Vollbild Zoom** gestellt ist.

- Nicht verfügbar bei 4K-Inhalten
-

Multi Window

Zeigt unterschiedliche Bilder in zwei Fenstern an.

 → Funktionen > Multi Window > Verwendung

Bildschirm

(Ein / Aus)

Schaltet den Bildschirm aus, wenn Sie **Aus** einstellen.

- Diese Funktion senkt wirksam den Stromverbrauch, wenn Sie nur den Ton hören, ohne Bilder zu betrachten.
- Drücken Sie eine beliebige Taste (außer Bereitschaft/Ein/Aus-Schalter), um den Bildschirm wieder einzuschalten.

Sperreinstellungen

Sperrt bei jedem Eingang die Einstellungen von **Professionell 1 / 2**.

1. Rufen Sie das Menü mit **MENU** auf.
2. Wählen Sie **Bild** > **Sperreinstellungen** mit Δ / ∇ aus und drücken Sie **OK**, um darauf zuzugreifen.
3. Geben Sie die PIN (4 Ziffern) mit den **Zifferntasten** ein.



- Geben Sie die PIN beim ersten Einstellen zweimal ein.
 - Bitte notieren Sie sich die PIN für den Fall, dass Sie sie später vergessen.
4. Wählen Sie **Änderung Sperre** mit Δ / ∇ aus und drücken Sie **OK**, um darauf zuzugreifen.
 5. Wählen Sie **Ein** mit Δ / ∇ und drücken Sie **OK**, um die Einstellung festzulegen.
- Im Bildmenü können **Backlight**, **Kontrast**, **Helligkeit**, **Farbe**, **Farbton**, **Schärfe**, **Farbtemperatur**, **Colour Management**, **adapt.Backlight-Steuerung**, **Remaster-Prozess Auflösg.**, **Bildtext-Glättungswerkzg.**, **Leuchtkraft-Verstärker**, **Erweiterte Einstellungen** und **Grundeinstellungen** gesperrt werden.

■ Ändern der PIN

1. Wählen Sie **PIN ändern** mit Δ / ∇ aus und drücken Sie **OK**, um darauf zuzugreifen.
2. Geben Sie mit den **Zifferntasten** zweimal eine neue PIN ein.



Änderung kopieren

Kopiert die Bildeinstellungen von **True Cinema**, **Monitor**, **Benutzereinst.**, **Professionell 1** oder **Professionell 2** auf die eines anderen Eingangs oder eines anderen Anzeigemodus.

1. Rufen Sie das Menü mit **MENU** auf.
2. Wählen Sie **Bild** > **Änderung kopieren** > **Zielanzeige-Modus / Ziel** mit Δ / ∇ und drücken Sie zur Bestätigung **OK**.
3. Wählen Sie das Ziel, auf das kopiert werden soll, mit Δ / ∇ aus und bestätigen Sie mit **OK**.
4. Wählen Sie **Kopiervorgang starten** mit Δ / ∇ und drücken Sie auf **OK**, um zu kopieren.
5. Bei Anzeige der Bestätigungsanzeige wählen Sie **Ja** mit \triangleleft / \triangleright und drücken Sie **OK**, um zu bestätigen.

= Hinweis =

- **Options-Einstellungen**, **Bildschirmeinstellungen** und **3D-Einstellungen** werden nicht kopiert.
- Sie können im Sperrmodus nicht kopieren.

Für optimale Tonqualität

Soundmodus

1. Rufen Sie das Menü mit **MENU** auf.
 2. Wählen Sie **Ton > Modus** mit Δ / ∇ aus und drücken Sie **OK**, um darauf zuzugreifen.
 3. Wählen Sie den Modus mit Δ / ∇ aus und bestätigen Sie mit **OK**.
-

Modus

([Standard](#) / [Musik](#) / [Ambiente](#) / [Benutzer](#))

Zur Auswahl Ihres bevorzugten Klangmodus für jeden Eingang.

Standard:

Liefert die passende Tonqualität für alle Arten von Szenarien.

Musik:

Verbessert die Tonqualität beim Betrachten von Musikvideos usw.

Ambiente:

Verstärkt räumliche Effekte und liefert sauberen Klang.

Benutzer:

Dient zur manuellen Einstellung des Tons mit dem Equalizer, sodass er Ihrer gewünschten Tonqualität entspricht.

- In jedem Modus kann [Bass](#), [Höhen](#), [Surround](#), [Bass-Verstärkung](#) und [digit. Remaster](#) angepasst und gespeichert werden.
- Im Benutzermodus wird [Equalizer](#) im Tonmenü zur Verfügung stehen statt [Bass](#) und [Höhen](#). Wählen Sie den [Equalizer](#) aus und stellen Sie die Frequenz ein.



→ [Fernsehen > Für optimale Tonqualität > Grundlegende Einstellungen](#)

- Diese Funktion wirkt sich nur auf den Ton aus, der über die Lautsprecher des Fernsehers übertragen wird.

Grundlegende Einstellungen

1. Rufen Sie das Menü mit **MENU** auf.
 2. Wählen Sie **Ton** mit \triangle / ∇ aus und drücken Sie **OK**, um darauf zuzugreifen.
 3. Wählen Sie eine der folgenden Optionen mit \triangle / ∇ aus und drücken Sie **OK**, um darauf zuzugreifen.
Bass / **Höhen** / **Equalizer** / **Balance** / **Surround** / **Bass-Verstärkung** / **digit. Remaster**
 4. Festlegen mit \triangle / ∇ / \triangleleft / \triangleright und auf **OK** drücken, um zu speichern.
-

Bass

Passt den Pegel an, um die Ausgabe der Bässe zu verstärken oder abzuschwächen.

Höhen

Passt den Pegel an, um die Ausgabe der Höhen zu verstärken oder abzuschwächen.

Equalizer

Dient zur Einstellung des Frequenzpegels, um die gewünschte Tonqualität zu erhalten.

- Diese Funktion ist verfügbar, wenn **Modus** auf **Benutzer** eingestellt ist.
 - Wählen Sie eine Frequenz aus und ändern Sie den Frequenzpegel mit \triangle / ∇ .
 - Wenn Sie die Bässe verstärken möchten, erhöhen Sie den Pegel der niedrigen Frequenzen. Wenn Sie die Höhen verstärken möchten, erhöhen Sie den Pegel der hohen Frequenzen.
 - Um die Pegel jeder Frequenz auf die Grundeinstellungen zurückzusetzen, wählen Sie **Grundeinstellungen** mit \triangleleft / \triangleright aus und drücken Sie **OK**.
 - Diese Funktion wirkt sich nur auf den Ton aus, der über die Lautsprecher des Fernsehers übertragen wird.
-

Balance

Dient zur Einstellung des relativen Lautstärkeanteils des rechten und des linken Lautsprechers.

Surround

(Stadion / Halle / Natürlich / Aus)

Wählt Surround-Soundeinstellungen.

Stadion:

Ergibt einen Klangeffekt wie in einem Stadion.

Halle:

Ergibt einen Klangeffekt wie in einer Konzerthalle.

Natürlich:

Steuert den Hall-Effekt, damit Stimmen deutlicher klingen.

- Diese Funktion wirkt sich nur auf den Ton aus, der über die Lautsprecher des Fernsehers übertragen wird.
-

Bass-Verstärkung

(Ein / Aus)

Verstärkt die Bässe.

- Diese Funktion wirkt sich nur auf den Ton aus, der über die Lautsprecher des Fernsehers übertragen wird.
-

digit.Remaster

(Ein / Aus)

Schafft einen Ausgleich für die Komprimierung von Audiosignalen, um die Klangqualität des Originals wiederherzustellen.

- Diese Funktion wirkt sich nur auf den Ton aus, der über die Lautsprecher des Fernsehers übertragen wird.

Lautstärkeinstellungen

1. Rufen Sie das Menü mit **MENU** auf.
 2. Wählen Sie **Ton** mit Δ / ∇ aus und drücken Sie **OK**, um darauf zuzugreifen.
 3. Wählen Sie eine der folgenden Optionen mit Δ / ∇ aus und drücken Sie **OK**, um darauf zuzugreifen.
[Lautsprecher-Einstellung](#) / [Kopfhörerlautstärke](#) / [Auto-Pegel](#) / [Lautstärke Korrektur](#) / [Wandabstand der Lautspr.](#)
 4. Festlegen mit Δ / ∇ / \triangleleft / \triangleright und auf **OK** drücken, um zu speichern.
-

Lautsprecher-Einstellung

([TV Lautsprecher](#) / [Kopfhörer](#) / [Aus](#))

Zur Auswahl der Tonausgabe für die Lautstärkeanpassung. Stellt auf [Aus](#), wenn externe Lautsprecher benutzt werden.

- Die Lautsprecher des Fernsehers werden ausgeschaltet, wenn [Kopfhörer](#) oder [Aus](#) ausgewählt wird.
-

Kopfhörerlautstärke

Dient zur Einstellung des Lautstärkepegels des Kopfhörers.

Auto-Pegel

([Ein](#) / [Aus](#))

Regelt automatisch größere Abweichungen des Lautstärkepegels zwischen Kanälen und Eingängen.

Lautstärke Korrektur

Dient zur Einstellung der Lautstärke der einzelnen Programme oder des Eingangsmodus.

Wandabstand der Lautspr.

(Unter 30cm / Über 30cm)

Passt Töne niedriger Frequenz aufgrund des Abstands zwischen Lautsprechern und Wänden an.

- Wenn der Abstand zwischen der Rückwand des Fernsehers und der Wand weniger als 30 cm beträgt, empfiehlt sich die Wahl der Einstellung **Unter 30cm**.
- Wenn der Abstand zwischen der Rückwand des Fernsehers und der Wand mehr als 30 cm beträgt, empfiehlt sich die Wahl der Einstellung **Über 30cm**.
- Diese Funktion wirkt sich nur auf den Ton aus, der über die Lautsprecher des Fernsehers übertragen wird.

Sprachhilfe-Einstellungen

1. Rufen Sie das Menü mit **MENU** auf.
 2. Wählen Sie **Ton** > **Sprachhilfe-Einstellungen** mit Δ / ∇ aus und drücken Sie **OK**, um darauf zuzugreifen.
 3. Wählen Sie eine der folgenden Optionen mit Δ / ∇ aus und drücken Sie **OK**, um darauf zuzugreifen.
Sprachhilfe / **Geschwindigkeit** / **Lautstärke** / **Sprache** / **Benutzerebene** / **Web Browser**
 4. Festlegen mit Δ / ∇ / \triangleleft / \triangleright und auf **OK** drücken, um zu speichern.
-

Sprachhilfe

(Ein / Aus)

Stellen Sie diese Funktion auf **Ein**, wenn sehbehinderte Menschen bei den Grundfunktionen (Meldungen auf dem Bildschirm usw.) Anleitung durch Ansagen erhalten sollen.

Geschwindigkeit

(Hoch / Normal / Langsam)

Zur Auswahl der Geschwindigkeit, in der die Ansage von Anleitungen erfolgt.

Lautstärke

(Hoch / Mittel / Niedrig)

Zur Auswahl der Lautstärke, in der die Ansage von Anleitungen erfolgt.

Sprache

Zur Auswahl der Sprache, in der die Ansage von Anleitungen erfolgt.

- Möglicherweise steht nicht jede Sprache zur Verfügung. Falls die ausgewählte Sprache nicht unterstützt wird, wird **Sprache** automatisch auf **Englisch** gestellt.
-

Benutzerebene

(Anfänger / Experte)

Zur Auswahl der Wortfülle, in der die Ansage von Anleitungen erfolgt.

Web Browser

(Ein / Aus)

Auf **Ein** schalten, um die anleitende Ansage zu aktivieren in Bezug auf Netzwerk-Inhalte im Webbrowser.

Audio Deskription

1. Rufen Sie das Menü mit **MENU** auf.
 2. Wählen Sie **Ton > Audio Deskription** mit Δ / ∇ aus und drücken Sie **OK**, um darauf zuzugreifen.
 3. Wählen Sie eine der folgenden Optionen mit Δ / ∇ aus und drücken Sie **OK**, um darauf zuzugreifen.
Bevorzugter Audio-Typ / Lautstärke / Lautsprecher / Kopfhörer
 4. Festlegen mit Δ / ∇ / \triangleleft / \triangleright und auf **OK** drücken, um zu speichern.
-

Bevorzugter Audio-Typ

(Standard / Audio Deskription)

Erzähl-Einstellungen für sehbehinderte Benutzer

Wählen Sie die Einstellung **Audio Deskription** zur Aktivierung der Tonspur für Sehbehinderte, sofern diese für die Sendung verfügbar ist.

- Die Verfügbarkeit der Tonspur mit Audiobeschreibung wird durch **AD** im Informationsbanner angezeigt.
 - Für DVB
 - Nicht wirksam im Mehrbild-Modus beim Nebenfenster
-

Lautstärke

Passt die Lautstärke für die Audiobeschreibung an.

- Für DVB
-

Lautsprecher

([Mix-Modus](#) / [Standard](#))

Stellen Sie [Mix-Modus](#) ein, um die Beschreibungs-Tonspur von den Lautsprechern des Fernsehers zu aktivieren.

- Für DVB
-

Kopfhörer

([Mix-Modus](#) / [Standard](#))

Stellen Sie [Mix-Modus](#) ein, um die Beschreibungs-Tonspur von den Kopfhörern zu aktivieren.

- Für DVB

Erweiterte Einstellungen

1. Rufen Sie das Menü mit **MENU** auf.
2. Wählen Sie [Ton](#) mit Δ / ∇ aus und drücken Sie **OK**, um darauf zuzugreifen.
3. Wählen Sie eine der folgenden Optionen mit Δ / ∇ aus und drücken Sie **OK**, um darauf zuzugreifen.

[Audio Empfang](#) / [Bevorzugter Audiotyp](#) / [SPDIF Auswahl](#) / [SPDIF-Verzögerung](#) / [HDMI Eingang](#) / [DisplayPort Eingang](#) / [ARC Ausgang](#)

4. Wählen Sie aus mit Δ / ∇ und drücken Sie **OK**, um zu speichern.
-

Audio Empfang

Auswahl des Mehrkanalton-Modus (sofern verfügbar).

[Stereo](#):

Als Normaleinstellung verwenden.

[Mono](#):

Wenn kein Stereosignal empfangen werden kann.

[M1](#) / [M2](#):

Verfügbar, wenn Mono-Signale übertragen werden.

- Für Analog
-

Bevorzugter Audiotyp

(Auto / Mehrkanal / Stereo / MPEG)

- Die jeweils verfügbaren Optionen sind vom gewählten Land abhängig.

Wählt die Grundeinstellung für Tonspuren.

Auto:

Dient zur automatischen Wahl der Tonspuren, wenn ein Programm über mehr als zwei Tonspuren verfügt. Die Vorrangfolge ist: Dolby Digital Plus, HE-AAC, Dolby Digital, MPEG.

Mehrkanal:

Die Mehrkanal-Tonspur erhält Vorrang.

Stereo:

Die Stereo-(2-Kanal-)Tonspur erhält Vorrang.

MPEG:

MPEG erhält Vorrang.

- Bei Dolby Digital Plus und Dolby Digital handelt es sich um zwei von Dolby Laboratories entwickelte Verfahren zur Codierung von Digitalsignalen. Diese beiden Formate umfassen sowohl stereophone (2-kanalige) als auch mehrkanalige Audiosignale.
 - Bei HE-AAC handelt es sich um ein spezielles Codierverfahren, das zur Komprimierung von digitalen Audiosignalen eingesetzt wird, um eine effiziente Speicherung und Übertragung von Musikdaten zu ermöglichen.
 - Bei MPEG handelt es sich um ein Komprimierungsverfahren, mit dem sich die Größe von Musikdateien ohne eine deutliche Beeinträchtigung der Klangqualität beträchtlich reduzieren lässt.
 - Dolby Digital Plus und HE-AAC sind Technologien, die für Programme im HD-Format (High Definition) vorgesehen sind.
 - Für DVB
-

SPDIF Auswahl

(Auto / PCM)

Legt die Grundeinstellung für das von den Buchsen DIGITAL AUDIO und HDMI2 / HDMI4 (ARC-Funktion) ausgegebene digitale Audiosignal fest.

- SPDIF ist ein Standardformat für die Übertragung von Audiodateien.

Auto:

Signale der Formate Dolby Digital Plus, Dolby Digital und HE-AAC Mehrkanal werden als Dolby Digital-Bitstream ausgegeben. Signale des Formats MPEG werden als PCM-Ton ausgegeben. DTS wird als DTS für Video-Inhalte von Media Player / Netzwerkdienste ausgegeben.

PCM:

Das digitale Ausgangssignal ist fest auf PCM-Ton eingestellt.

- ARC (Audio Return Channel) ist eine Funktion, mit der Sie digitale Audiosignale über ein HDMI-Kabel übertragen können.
- Für DVB oder bei Videoinhalten in Media Player / Netzwerkdiensten

 → [Media Player > Video-Modus > Audioausgangs-Einstellungen](#)

 → [Netzwerk > Videos > Audioausgangs-Einstellungen](#)

SPDIF-Verzögerung

Dient zur Einstellung der Verzögerungszeit der Tonausgabe von den Buchsen DIGITAL AUDIO und HDMI2 / HDMI4 (ARC-Funktion), wenn der Ton nicht mit dem Bild synchron ist.

- Für DVB
-

HDMI Eingang

(Digital / Analog)

Anpassung des Eingangssignals.

 → [Fernsehen > Zusatzgeräte > HDMI-Funktionen](#)

Digital:

Wenn die Klangübertragung über die HDMI-Kabel erfolgt

Analog:

Wenn die Klangübertragung über den HDMI-DVI-Adapterkabelanschluss erfolgt

- Für HDMI-Eingang
-

DisplayPort Eingang

(Digital / Analog)

Anpassung des Eingangssignals.

Digital:

Wenn die Klangübertragung über die DisplayPort-Kabelverbindung erfolgt

Analog:

Wenn die Klangübertragung nicht über die DisplayPort-Kabelverbindung erfolgt

- Für Eingang DisplayPort
-

ARC Ausgang

(HDMI2 / HDMI4)

Zur Auswahl der Einstellungen des ARC-Ausgangs.

- Um einen 4K-kompatiblen Verstärker zu verwenden, schließen Sie den Verstärker an HDMI4 an und wählen [HDMI4](#).

TV Guide

Verwendung des Programmassistenten

TV Guide Der elektronische Programmassistent (Electronic Programme Guide - EPG) ermöglicht Ihnen den Zugriff auf Programminformationen zum momentan ausgestrahlten Programm und den Programmen der nächsten sieben Tage (abhängig vom Sender).

1. Rufen Sie **TV Auswahl** mit **TV** auf.
2. Wählen Sie den Modus mit Δ / ∇ aus und bestätigen Sie mit **OK**.
DVB-S / DVB-C / DVB-T / DVB-via-IP / Analog
3. Rufen Sie **TV Guide** mit **GUIDE** auf.
 - Drücken Sie erneut, um das Layout zu ändern. (**Horizontal / Hochformat**)
 - Wählen Sie **Horizontal** zum Betrachten mehrerer Sender.
 - Wählen Sie **Hochformat** zum Betrachten einzelner Sender.
 - Abhängig vom gewählten Land können Sie die Art des **TV Guide** auswählen. (**Standard-Guide**)
 - 1) Rufen Sie das Menü mit **MENU** auf.
 - 2) Wählen Sie **Setup** > **Anzeige-Einstellungen** > **Standard-Guide** mit Δ / ∇ aus und drücken Sie **OK**, um darauf zuzugreifen.
 - 3) Wählen Sie **Senderliste / TV Guide** mit Δ / ∇ aus und bestätigen Sie mit **OK**.

TV Guide:

Electronic Programme Guide (EPG) ist verfügbar.

Senderliste:

Anstelle von EPG wird die Senderliste eingeblendet.

(Beispiel)

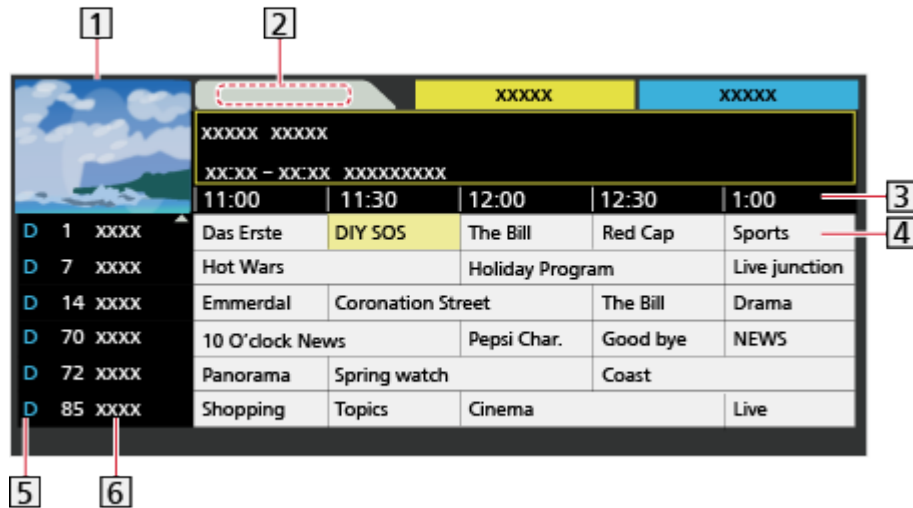

- 1 Fernsehbildschirm
- 2 Datum
- 3 Uhrzeit
- 4 Sendung
- 5 D (DVB-T) / A (Analog)
- 6 Kanalposition und -name

• Betrachten des Programms

- 1) Wählen Sie das aktuelle Programm mit Δ / ∇ / \triangleleft / \triangleright aus und drücken Sie **OK**, um darauf zuzugreifen.
 - Oben links auf dem Bildschirm wird die aktuelle Sendung angezeigt.
- 2) Wählen Sie **Anzeigen** mit Δ / ∇ und drücken Sie **OK**, um es anzuschauen. (DVB)
 - So benutzen Sie **Timer-Programmierung**

 → **Fernsehen > TV Guide > Timer-Programmierung**

• Zum vorherigen Tag (DVB)

 (Rot)

• Zum nächsten Tag (DVB)

 (Grün)

• Anzeigen einer Programmliste des gewählten Programm-Typs

- 1) Rufen Sie die Typenliste auf mit  (Gelb).
- 2) Wählen Sie den Programm-Typ mit Δ / ∇ aus und drücken Sie **OK**, um darauf zuzugreifen.

- Zum Suchen von Programmtiteln und zum Einsehen einer Liste gesuchter Sendungen (DVB) (falls verfügbar)

- 1) Rufen Sie die Suchliste auf mit  (Gelb).
- 2) Wählen Sie **Suchen** mit \triangle / ∇ aus und drücken Sie **OK**, um darauf zuzugreifen.
- 3) Geben Sie Zeichen ein mit \triangle / ∇ / \triangleleft / \triangleright und drücken Sie **OK**, um zu bestätigen.

- Zeichen können Sie mit den **Zifferntasten** eingeben.

 → Funktionen > Textzeichen eingeben > Verwenden der Zifferntasten

- 4) Drücken Sie  (Grün), um die Suche zu starten.
 - Es werden alle Programmtitel aufgelistet, die das eingegebene Wort enthalten.
 - Wird die Suche gestartet, ohne dass Zeichen eingegeben worden sind, werden alle Programme aufgelistet, einschließlich der aktuellen.

- Anzeigen einer Programmliste der gewählten Kategorie

- 1) Rufen Sie die Kategorienliste auf mit  (Blau).
- 2) Wählen Sie die Kategorie mit \triangle / ∇ aus und drücken Sie **OK**, um darauf zuzugreifen.
 - Zum Auflisten von Lieblingsprogrammen wählen Sie **Favoriten bearbeiten**.

 → Fernsehen > Abstimmen und Bearbeiten von > Favoriten bearbeiten

- Weitere Details zum Programm anzeigen (DVB)

- 1) Wählen Sie das Programm mit \triangle / ∇ / \triangleleft / \triangleright aus.
- 2) Drücken Sie auf , um zu schauen.
 - Drücken Sie die Taste erneut, um zum **TV Guide** zurückzukehren.

- Zum Beenden von **TV Guide**

EXIT

= Hinweis =

- Beim erstmaligen Einschalten des Fernsehers, oder wenn das Gerät länger als eine Woche ausgeschaltet war, kann einige Zeit verstreichen, bevor der komplette Programmassistent eingeblendet wird.
- Diese Funktion variiert je nach der gewählten Ländereinstellung.
- Möglicherweise ist abhängig vom gewählten Land eine Eingabe oder Aktualisierung der Postleitzahl erforderlich, damit das GUIDE Plus+-System benutzt werden kann.

- 1) Rufen Sie das Menü mit **MENU** auf.
- 2) Wählen Sie **Setup > Andere Einstellungen > GUIDE Plus+ Einstellungen** mit **△ / ▽** aus und drücken Sie **OK**, um darauf zuzugreifen.
- 3) Befolgen Sie die Anweisungen auf dem Bildschirm.

Aktualisierung:

Dient zur Aktualisierung des GUIDE Plus+-Zeitplans und des GUIDE Plus+-Systems (nur in bestimmten Ländern verfügbar).

Postcode:

Dient zur Einstellung Ihrer Postleitzahl für den Empfang lokaler Informationen im GUIDE Plus+-System (nur in bestimmten Ländern verfügbar).

Systeminformationen:

Dient zum Anzeigen der Systeminformationen des GUIDE Plus+-Systems (nur in bestimmten Ländern verfügbar).

- DVB-T- und analoge Sender werden auf demselben Bildschirm des Programmassistenten angezeigt. Zur Unterscheidung werden sie u. U. mit **D** bzw. **A** gekennzeichnet. Für Analogkanäle wird keine Programmliste erstellt.

Timer-Programmierung

Mit dieser Funktion können Sie die Programme auswählen, an die Sie erinnert werden wollen, um sie zu sehen oder um sie auf USB-Festplatte aufzuzeichnen.

1. Wählen Sie die bevorstehende Sendung mit Δ / ∇ / \triangleleft / \triangleright aus, und drücken Sie **OK**, um zu bestätigen.
2. Wählen Sie **USB - HDD / Erinnerung** mit Δ / ∇ aus und bestätigen Sie mit **OK**.

- Überprüfen/Ändern/Abbrechen eines Timer-Ereignisses

 → **Aufzeichnen > Timer-Programmierung > Bearbeiten der Timer-Programmierung**

- LED wechselt im Bereitschaftsmodus zu orange, wenn **Timer-Programmierung** eingestellt wird.
- Rückkehr zu **TV Guide**
BACK/RETURN
- Bei Auswahl des aktuellen Programms wird ein Bestätigungsbildschirm eingeblendet, der Sie danach fragt, ob Sie dieses Programm ansehen oder aufzeichnen möchten. Wählen Sie **Timer-Programmierung** mit Δ / ∇ und drücken Sie auf **OK**, um nach Beenden der Programmierung des Timer-Ereignisses mit der Aufzeichnung auf **USB - HDD** zu beginnen.
-  wird auf dem Bildschirm des Programmassistenten angezeigt, wenn **Timer-Programmierung** vom **TV Guide** aus eingestellt worden ist.
- Je nach ausgewähltem Land können Sie auch **signalunterstützte Aufnahme** festlegen (siehe unten).

= Hinweis =

- Nicht zugelassen bei Analog
- **Timer-Programmierung** funktioniert nur dann zuverlässig, wenn über das Signal des Senders oder des Anbieters die richtigen Zeitangaben übermittelt werden.
- Je nach Fortschritt der Aufzeichnung kann ein analoges Programm möglicherweise nicht ausgewählt werden.
- Denken Sie beim Aufzeichnen von Programmen auf die USB-Festplatte daran, die USB-Festplatte unter **USB Geräteinstellungen** zu formatieren und für die Aufzeichnung zu aktivieren.

 → **Aufzeichnen > Einrichten der USB-Festplatte**

- Ermöglicht, Timer-Programmierungsereignisse dieses Fernsehers über ein Netzwerkgerät (Smartphone usw.) von außerhalb des Heimnetzwerks festzulegen.

 → **Aufzeichnen > Timer-Programmierung > Fern-Aufnahme**

■ signalunterstützte Aufnahme

signalunterstützte Aufnahme ist eine Timer-Programmierung, welche durch die Informationen des Programmassistenten gesteuert wird; falls der Programmanbieter den Start- und Endezeitpunkt der Sendung ändert, wird diese Änderung in die Timer-Programmierung übernommen. Beachten Sie, dass signalunterstützte Aufnahme nur zuverlässig funktioniert, wenn von Sendern die korrekten Daten empfangen werden.

- Die Verfügbarkeit dieser Funktion ist vom gewählten Land und TV-Modus abhängig.
-  wird beim Timer-Ereignis angezeigt, wenn signalunterstützte Aufnahme eingestellt ist.

= Hinweis =

- Wenn Sie die Zeiten für Anfang und Ende bei einem unterstützten Signal für Aufzeichnung um mehr als 10 Minuten ändern, werden Änderungen des Senders an den Zeiten für Anfang und Ende nicht mehr übernommen. Dann sind die Zeiten für Anfang und Ende fixiert.

Videotext

Betrachten von Videotext

1. Auf Videotext umschalten mit **TEXT**.
 - Die Indexseite wird angezeigt (die Anzeige ist je nach Inhalt unterschiedlich).
 - Oben links auf dem Bildschirm werden die Nummern der Seiten / Unterseiten angezeigt.
 - Oben rechts auf dem Bildschirm wird die Uhrzeit / das Datum angezeigt.
 - Unten auf dem Bildschirm wird ein Farbbalken angezeigt.
2. Wählen Sie die Seite mit den **Zifferntasten**, \triangle / ∇ oder  (farbige Tasten).



- Einstellen des Kontrasts
 - 1) Betätigen Sie die **MENU**-Taste dreimal, um **Kontrast** anzuzeigen.
 - 2) Nehmen Sie die Einstellungen mit \triangleleft / \triangleright vor und bestätigen Sie mit **OK**.
- Beenden von Videotext
EXIT

■ Anzeigen verdeckter Daten

1. Drücken Sie **MENU**.
2. Sie blenden ein mit  (Rot).
 - Drücken Sie die Taste erneut, um die vorherige Meldung wieder anzuzeigen.

■ Anzeigen einer gespeicherten Favoriten-Seite

Drücken Sie **STTL**, um eine Favoriten-Seite aufzurufen.

- Aufrufen der Seite, die auf  (Blau) gespeichert ist. (Listenmodus)
- Die Werkseinstellung ist „P103“.









■ Normal / Oben / Unten

1. Drücken Sie **MENU**.
2. Drücken Sie  (Grün), um das Layout zu ändern.

■ Gleichzeitiges Betrachten von Fernsehprogramm und Videotext in zwei Fenstern

1. Drücken Sie 2-mal auf **MENU**.
2. Setzen Sie **Bild + Text** auf **Ein / Aus** mit \triangle / ∇ .
 - Diese Operationen können nur bei Anzeige von Videotext ausgeführt werden.

■ Häufig betrachtete Seiten mit Hilfe der farbigen Tasten speichern (nur Listenmodus)





1. Drücken Sie     (farbige Tasten), während die Seite angezeigt wird.
2. Halten Sie **OK** gedrückt.
 - Die Nummer der gespeicherten Seite erscheint nun weiß.
 - Ändern gespeicherter Seiten
 - 1) Drücken Sie     (farbige Tasten), um zu wechseln.
 - 2) Geben Sie mit den **Zifferntasten** eine neue Seitennummer ein.



- 3) Halten Sie **OK** gedrückt.

■ Unterseiten anzeigen

Oben auf dem Bildschirm wird die Anzahl der Unterseiten angezeigt. Um eine Unterseite aufzurufen, drücken Sie \triangleleft / \triangleright . (Nur wenn Videotext mehr als eine Seite umfasst.)

- Die Anzahl der Unterseiten (maximal 79) ist je nach Sender verschieden.
- Die Suche kann einige Zeit dauern.
- Anzeigen einer bestimmten Unterseite
 - 1) Drücken Sie **MENU**.
 - 2) Drücken Sie  (Blau).
 - 3) Geben Sie die 4-stellige Nummer ein (z. B. P6, dann drücken Sie    ).

Videotext-Modus

Bei Videotext-Diensten handelt es sich um Textinformationen, die von Sendern ausgestrahlt werden.

- Die angebotenen Funktionen sind je nach Sender verschieden.
1. Rufen Sie das Menü mit **MENU** auf.
 2. Wählen Sie **Setup > Anzeige-Einstellungen > Videotext** mit Δ / ∇ aus und drücken Sie **OK**, um darauf zuzugreifen.
 3. Wählen Sie **TOP (FLOF) / List** mit Δ / ∇ aus und bestätigen Sie mit **OK**.

■ FLOF-Modus (FASTTEXT)





Im FLOF-Modus erscheinen vier Themenbereiche in unterschiedlichen Farben am unteren Bildschirmrand.

Um auf weitere Informationen zu einem dieser Themenbereiche zuzugreifen, drücken Sie die entsprechende farbige Taste auf der Fernbedienung.

Diese Funktionen bieten Ihnen einen schnellen Zugriff auf Informationen zu den angezeigten Themenbereichen.

■ TOP-Modus (im Falle von TOP-Videotextübertragung)

Bei TOP-Videotext handelt es sich um eine wesentliche Verbesserung des Standarddienstes, die Ihnen das Auffinden gewünschter Videotext-Seiten erleichtert und Anleitung dazu bietet.

- Rasche Übersicht über die verfügbaren Videotext-Informationen
- Bequeme Auswahl des gewünschten Themas in mehreren Schritten
- Seitenstatus-Informationen am unteren Bildschirmrand
- Seite aufwärts/abwärts
 -  (Rot) /  (Grün)
- Auswahl des gewünschten Themenbereichs
 -  (Blau)
- Wahl des nächsten Themas innerhalb des gewählten Themenbereichs
 -  (Gelb)

(Nach dem letzten Thema wird auf den nächsten Themenbereich weitergeschaltet.)

■ Listenmodus

Im Listenmodus erscheinen vier Seitennummern in unterschiedlichen Farben am unteren Bildschirmrand. Diese Nummern können geändert und im Speicher des Fernsehers gespeichert werden.

 → Fernsehen > Videotext > Betrachten von Videotext

Videotext-Zeichensatz

Dient zur Wahl des Videotext-Zeichensatzes.

1. Rufen Sie das Menü mit **MENU** auf.
 2. Wählen Sie **Setup** > **Anzeige-Einstellungen** > **Videotext-Zeichensatz** mit **△** / **▽** aus und drücken Sie **OK**, um darauf zuzugreifen.
 3. Wählen Sie die Schriftart mit **△** / **▽** aus und bestätigen Sie mit **OK**.
-

West:

Englisch, Französisch, Deutsch, Griechisch, Italienisch, Spanisch, Schwedisch, Türkisch usw.

Ost1:

Tschechisch, Englisch, Estnisch, Lettisch, Rumänisch, Russisch, Ukrainisch usw.

Ost2:

Tschechisch, Ungarisch, Lettisch, Polnisch, Rumänisch usw.

3D

Hinweis

- Um im 3D-Modus zu sehen, bringen Sie das Bild auf Vollbild (TV, Inhalte externer Geräte usw.).
- Wenn das Licht bei Verwendung der 3D Brille zu flackern scheint, ändern Sie die Einstellung **3D-Wiederholfrequenz** im Menü **Bild** unter **3D-Einstellungen**.

 → **Fernsehen > 3D > 3D-Einstellungen**

- Üben Sie keinen Druck auf die Linse der 3D Brille aus und zerkratzen Sie sie nicht.
- Die 3D-Inhalte können nicht richtig betrachtet werden, wenn die 3D Brille umgekehrt oder falsch herum getragen wird.
- Achten Sie bei der Betrachtung von 3D-Bildern darauf, dass Ihre Augen etwa horizontal eben sind, und halten Sie eine Position ein, in der Sie keine Doppelbilder sehen.
- Tragen Sie die 3D Brille nicht zum Betrachten anderer Bilder als 3D-Bilder. Flüssigkristallbildschirme (z. B. Computerbildschirme, digitale Uhren oder Taschenrechner) sind möglicherweise schwer zu erkennen, während die 3D Brille getragen wird.
- Verwenden Sie die 3D Brille nicht als Sonnenbrille.
- Die 3D-Effekte können je nach Person unterschiedlich wahrgenommen werden.

3D Brille - Funktionen

■ Teilebezeichnungen und Funktionen



1 Einschalttaste / Modus umschalten / Anzeigelampe

- Einschalttaste
 - Um die 3D Brille einzuschalten, die Taste für ungefähr 1 Sekunde gedrückt halten. (Die Anzeigelampe leuchtet 2 Sekunden lang.)
 - Um die 3D Brille auszuschalten, die Taste für ungefähr 3 Sekunden gedrückt halten. (Die Anzeigelampe leuchtet 3-mal auf.)
- Modus umschalten
 - Um zwischen 3D und 2D umzuschalten (ein 3D-Bild in 2D sehen), die Taste ungefähr 1 Sekunde lang gedrückt halten.
 - Um auf Registrierungsmodus zu wechseln, bei ausgeschalteter Brille die Taste ungefähr 5 Sekunden lang drücken.
 → [Fernsehen > 3D > 3D Brille - Registrierung](#)
- Anzeigelampe
 - Leuchtet oder blinkt während der Nutzung, um den Status anzuzeigen (siehe unten).

2 Schutzfilm

- Auf beiden Seiten der Brillengläser den Schutzfilm abziehen.

3 Isolierblatt

- Entfernen Sie bei der ersten Verwendung das Isolierblatt. Ziehen Sie das Isolierblatt ab.

4 Batterieabdeckung

- Zum Ersetzen der Batterie

 → [Fernsehen > 3D > 3D Brille - Batterie wechseln](#)

■ Status der Anzeigelampe

- Leuchtet beim Einschalten 2 Sekunden lang rot:
Ausreichender Batterie-Ladezustand
- Blinkt 5 Mal, wenn eingeschaltet:
Niedriger Batterie-Ladezustand
- Blinken in Rot:
Während der Registrierung
- Blinkt in Rot einmal alle 1 Sekunden:
Bei erneuter Verbindung mit dem Fernseher
- Blinkt 3 Mal rot:
Ausschalten (Bei Benutzung länger als 3 Sekunden gedrückt halten, oder automatisches Ausschalten bei Registrierung / wenn Neuverbindung fehlschlägt oder die Verbindung verloren geht.)
- Blinkt einmal alle 2 Sekunden rot, wenn in Verwendung:
3D-Mode ist gewählt.
- Blinkt zweimal alle 4 Sekunden rot, wenn in Verwendung:
2D-Mode ist gewählt.

■ Aufbewahren und Reinigen der 3D Brille

- Die 3D Brillen an einem kühlen, trockenen Ort aufbewahren.
- Zur Reinigung ein weiches, trockenes Tuch verwenden.
 - Wenn die 3D Brille mit einem staubigen oder schmutzigen Tuch abgewischt wird, kann die Oberfläche zerkratzt werden. Vor der Verwendung jeglichen Staub aus dem Tuch schütteln.
 - Die Gläser der 3D Brille können leicht zerbrechen. Seien Sie vorsichtig, wenn Sie die Gläser reinigen.
- Kein Benzol, Verdünnungsmittel oder Polierwachs an der 3D Brille verwenden, da dies zu einem Abblättern der Lackierung führen kann.
- Die 3D Brille beim Reinigen nicht in Flüssigkeiten wie z. B. Wasser tauchen.

3D Brille - Registrierung

■ Erste Registrierung

Führen Sie die erste Registrierung aus, wenn die 3D Brille zum ersten Mal verwendet wird.

1. Schalten Sie den Fernseher ein.
2. Um die 3D Brille einzuschalten, die Ein/Aus-Taste für ungefähr 1 Sekunde drücken.
 - Die Lampe leuchtet für ca. 2 Sekunden und blinkt dann.
 - Die 3D Brille wird eingeschaltet und die Registrierung beginnt.
 - Platzieren Sie die 3D Brille während der Registrierung innerhalb eines Abstands von 50 cm zum Fernseher.
3. Nach der erfolgreichen Registrierung stellt die 3D Brille automatisch die Verbindung zum Fernseher her, wenn die 3D Brille in der Nähe des Fernsehers im 3D-Modus eingeschaltet wird.

■ Erneute Registrierung

Wenn die Verbindung zum registrierten Fernseher fehlschlägt oder wenn Sie sie mit einem anderen Fernseher verwenden, dann registrieren Sie die 3D Brille erneut.

1. Schalten Sie den Fernseher ein.
2. Innerhalb von 50 cm vom Fernseher entfernt den Ein/Aus-Schalter drücken, bis die Lampe leuchtet, dann loslassen, um die Registrierung zu starten.
3. Nach der erfolgreichen Registrierung stellt die 3D Brille automatisch die Verbindung zum Fernseher her, wenn die 3D Brille in der Nähe des Fernsehers im 3D-Modus eingeschaltet wird.

= Hinweis =

- Wenn die Registrierung fehlschlägt, schaltet die 3D Brille aus. Schalten Sie in diesem Fall den Fernseher aus und führen Schritt 1 aus.

3D Brille - Batterie wechseln

Wenn die Batterie schwach wird, blinkt die Anzeigelampe 5 Mal beim Einschalten der 3D Brille. In diesem Fall wird baldiger Austausch der Batterie empfohlen.

- Entsorgen Sie alte Batterien ordnungsgemäß durch Abgabe bei einer Batteriesammelstelle oder entsprechend örtlich geltenden Vorschriften.
1. Mit der Spitze eines Stiftes oder einem Schraubendreher (minus -) usw. die Batterieabdeckung entfernen.



2. Ersetzen Sie die Batterie (Lithium-Knopfbatterie CR2025).

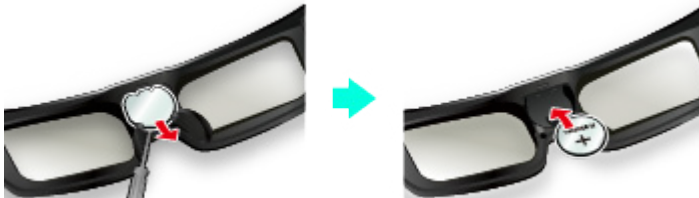

- Wenn es schwierig ist, helfen Sie mit der Spitze des Schraubendrehers nach.
- Polaritätsmarkierungen (+ und -) beachten.

3. Bringen Sie die Batterieabdeckung wieder an.



Betrachten von 3D-Inhalten

Mit der 3D Brille können Sie bei Inhalten oder Programmen mit 3D-Effekt 3D-Bilder betrachten.

- Dieser Fernseher unterstützt die 3D-Formate Bildfolge, Nebeneinander und Untereinander.
 - Bildfolge: Bei diesem 3D-Format werden die Bilder für das linke und das rechte Auge in HD-Qualität aufgezeichnet und abwechselnd wiedergegeben.
- 3D-Inhalte im 4K-Format werden nicht unterstützt.
- 3D-Bilder können nur mit der 3D Brille gesehen werden. Führen Sie die erste Registrierung aus, wenn die 3D Brille zum ersten Mal verwendet wird.

 → [Fernsehen > 3D > 3D Brille - Registrierung](#)

1. Schalten Sie die 3D Brille ein und setzen Sie sie auf.
 - Nach dem Einschalten wird der Status der Verbindung und der Ladezustand der Batterie am unteren rechten Bildrand angezeigt.
2. Schauen Sie die 3D-Bilder an.
 - Wenn Sie das erste Mal 3D-Bilder anschauen, werden Sicherheitshinweise angezeigt. Um mit dem Anschauen der 3D-Bilder fortzufahren, wählen Sie [Ja](#) oder [Nein](#).

Wenn Sie [Ja](#) wählen, wird diese Meldung unter denselben Bedingungen erneut angezeigt, nachdem der Haupt-Ein/Aus-Schalter das nächste Mal eingeschaltet worden ist. Wählen Sie [Nein](#), wenn Sie diese Meldung nicht mehr anzeigen lassen möchten.
 - Schalten Sie die 3D Brille nach dem Gebrauch aus.

■ Wiedergabe von 3D-kompatiblen Blu-ray Discs (Bildfolge)

- Verbinden Sie den 3D-kompatiblen Player über ein vollständig verdrahtetes HDMI-Kabel. (Wenn Sie einen nicht 3D-kompatiblen Player verwenden, werden die Bilder im 2D-Modus angezeigt.)
- Wenn sich der Eingangsmodus nicht automatisch umschaltet, wählen Sie den Eingangsmodus für die Verbindung mit dem Player aus.

 → [Fernsehen > Zusatzgeräte > Ansehen von Inhalten externer Geräte](#)

■ 3D-unterstützte Sendung

- Zur Verfügbarkeit dieses Dienstes wenden Sie sich bitte an die Programmanbieter oder Ihren Kabelnetzbetreiber.

■ Mit 3D-fähigen Panasonic-Produkten aufgenommene 3D-Fotos und 3D-Videos

- Verfügbar in Media Player und Netzwerkdiensten

 → Media Player

 → Netzwerk

■ In 3D konvertierte 2D-Bilder

- Einstellen auf 2D→3D Modus in 3D-Modusauswahl.

 → Fernsehen > 3D > 3D-Modusauswahl

- Inhalte im 4K-Format können nicht in den 3D-Modus umgewandelt werden.

3D-Modusauswahl

Mit der **3D**-Taste können Sie problemlos zwischen den Modi für 2D und 3D wechseln.

1. Rufen Sie **3D-Modusauswahl** mit **3D** auf.
2. Wählen Sie den Modus mit Δ / ∇ aus und bestätigen Sie mit **OK**.
 - Die angezeigten Elemente im Menü **3D-Modusauswahl** hängen vom gewählten Bildinhalt ab.

3D / 2D:

Zeigt das gewünschte Bild ohne Auswahl des 3D-Formats an.

- Je nach Quellbildformat funktioniert dieser Modus möglicherweise nicht einwandfrei. Wählen Sie in diesem Fall das geeignete 3D-Format manuell aus.

■ Manuelles Ändern des 3D-Formats

Benutzen Sie diese manuelle Einstellung, wenn das Bild nicht ordnungsgemäß mit **3D / 2D** Modus geändert wird.

1. Rufen Sie während des obigen Betriebs **3D-Modusauswahl (Manuell)** mit  (Rot) auf.
2. Wählen Sie den Modus mit Δ / ∇ aus und bestätigen Sie mit **OK**.

Original:

Zeigt das ursprüngliche Quellbild an.

- Dient zum Identifizieren des Formattyps des Quellbildes.

 → Fernsehen > 3D > Quellbildformat

[Nebeneinander - 3D](#) / [Nebeneinander - 2D](#) / [Untereinander - 3D](#) / [Untereinander - 2D](#):

Zeigt den gewählten Modus an.

- Gilt nicht für Analog- und AV-Modus.

[2D→3D](#):

Wandelt 2D-Bilder in 3D um.

- Bitte beachten Sie, dass die 3D-Bilder u. U. von den Originalen abweichen.
- Das Verwenden dieser Funktion zu kommerziellen Zwecken oder das öffentliche Vorführen von Bildern, die von 2D in 3D umgewandelt wurden, in Geschäften, Hotels usw. verletzt möglicherweise die Urheberrechte.

3D-Einstellungen

1. Rufen Sie das Menü mit **MENU** auf.
2. Wählen Sie [Bild](#) > [3D-Einstellungen](#) mit Δ / ∇ aus und drücken Sie **OK**, um darauf zuzugreifen.
3. Wählen Sie eine der folgenden Optionen mit Δ / ∇ aus und drücken Sie **OK**, um darauf zuzugreifen.

[3D Kennung](#) / [3D-Signalmeldung](#) / [3D-Wiederholfrequenz](#) / [2D→3D Level](#) / [3D-Einstellung](#) / [L/R Bildaustausch](#) / [Kantenglätter](#) / [Sicherheitshinweis](#)

4. Wählen Sie aus mit Δ / ∇ und drücken Sie **OK**, um zu speichern.
- Verlassen des Menübildschirms

EXIT

[3D Kennung](#)

([Ein \(Erweitert\)](#) / [Ein](#) / [Aus](#))

Auswahl, ob die Umschaltung in den 3D-Modus automatisch erfolgen soll oder nicht.

[Ein \(Erweitert\)](#):

Erkennt alle 3D-Format-Signale und zeigt das 3D-Bild automatisch an.

[Ein](#):

Erkennt die besonderen 3D-Format-Signale (Bildfolge usw.) und zeigt das 3D-Bild automatisch an.

- Um 3D-Bilder ohne Benachrichtigung und Ausführung von Bedienschritten zu sehen, auf [Ein \(Erweitert\)](#) stellen.
-

3D-Signalmeldung

(Ein / Aus)

Legt fest, ob eine Benachrichtigung angezeigt werden soll, wenn ein neues 3D-Format gefunden wurde oder nicht.

- Nicht verfügbar, wenn **3D Kennung** auf **Ein (Erweitert)** gesetzt ist
 - Für DVB-, Component- und HDMI- und DisplayPort-Eingang
-

3D-Wiederholfrequenz

(Auto / 100Hz / 120Hz)

Reduziert Wackeln und Flackern in 3D-Bildern bei Verwendung der 3D Brille.

100Hz:

Wenn das Licht von Leuchtstoffröhren (oder Dimmern) mit 50 Hz zu flackern scheint.

120Hz:

Wenn das Licht von Leuchtstoffröhren (oder Dimmern) mit 60 Hz zu flackern scheint.

2D→3D Level

(Hoch / Mittel / Niedrig)

Wählt eine 3D-Bildtiefe zum Anschauen von umgewandelten 2D-Bildern aus.

3D-Einstellung

(Ein / Aus)

Einstellung des 3D-Effekts (außer im **2D→3D**-Modus).

Setzen Sie die Option auf **Ein**, um die Einstellung **Effekt** zu aktivieren.

- Wenn Sie die Option auf **Ein** setzen, wird ein Sicherheitshinweis angezeigt. Lesen Sie diesen Hinweis sorgfältig durch und drücken Sie **BACK/RETURN**, um zur Einstellung **Effekt** zu gelangen.
- Denken Sie bei der Anpassung daran, dass jede Person 3D-Bilder unterschiedlich wahrnimmt.

Effekt:

Stellt die 3D-Tiefe dem Inhalt oder Ihren Wünschen entsprechend ein. (Diese Einstellung wird bei einem Wechsel des Eingangsmodus oder des Kanals nicht gespeichert.)

L/R Bildaustausch

(L/R (normal) / R/L (umgekehrt))

Zum Austauschen der Bilder für das linke und das rechte Auge (außer im 2D→3D-Modus).

Wählen Sie R/L (umgekehrt), wenn Sie den Eindruck haben, dass die Tiefendarstellung ungewöhnlich ist.

- Diese Funktion wird bei einem Wechsel des Eingangsmodus oder des Kanals nicht gespeichert.
-

Kantenglätter

(Ein / Aus)

Auf Ein einstellen, wenn Ihnen die Umrisse eines Bildes nicht klar genug erscheinen (außer im 2D→3D-Modus).

Sicherheitshinweis

Zeigt die Vorsichtsmaßnahmen für das Betrachten von 3D-Bildern an.

= Hinweis =

- Um diese Funktion uneingeschränkt zu nutzen, bringen Sie das Bild auf Vollbild (TV, Inhalte externer Geräte usw.).

Quellbildformat

Falls das Bild nicht normal angezeigt wird, überprüfen Sie anhand der Tabelle der verfügbaren Betrachtungsmodi die jeweilige **3D-Modusauswahl (Manuell)** und das Quellbildformat und wählen Sie den richtigen 3D-Modus aus.

- Gemäß der Darstellung in den gelben Kästchen werden 3D-Bilder im entsprechenden 3D-Format korrekt wiedergegeben.

1	5			
	6	7	8	9
2				
3				
4				

- 1 Quellbildformat
- 2 Nebeneinander
- 3 Untereinander
- 4 Normales Format (2D)
- 5 3D-Modusauswahl
- 6 Original
- 7 Nebeneinander - 3D
- 8 Untereinander - 3D
- 9 2D→3D

*: Wenn Sie **Nebeneinander - 2D** oder **Untereinander - 2D** auswählen, werden die Bilder ohne 3D-Effekt angezeigt.

- Je nach Player oder Sendung kann das Bild von den oben gezeigten Illustrationen abweichen.

Abstimmen und Bearbeiten von Einstellungsmenü

Sie können Sender erneut abstimmen, Listen Ihrer Lieblingsprogramme erstellen, unerwünschte Kanäle überspringen usw.

1. Rufen Sie [TV Auswahl](#) mit **TV** auf.
2. Wählen Sie den Modus mit \triangle / ∇ aus und bestätigen Sie mit **OK**.
[DVB-S](#) / [DVB-C](#) / [DVB-T](#) / [DVB-via-IP](#) / [Analog](#)
3. Rufen Sie das Menü mit **MENU** auf.
4. Wählen Sie [Setup](#) > [Tuning-Menü](#) mit \triangle / ∇ aus und drücken Sie **OK**, um darauf zuzugreifen.
[Tuning-Menü DVB-S](#) / [Tuning-Menü DVB-C](#) / [Tuning-Menü DVB-T](#) / [DVB-via-IP](#) / [Tuning-Menü Analog](#)
 - Der Menüname ist je nach TV-Modus unterschiedlich.
5. Wählen Sie eine der folgenden Funktionen mit \triangle / ∇ aus und drücken Sie **OK**, um darauf zuzugreifen.
[Favoriten bearbeiten](#) / [Senderliste](#) / [Auto Setup](#) / [Manueller Suchlauf](#) / [Senderliste aktualisieren](#) / [Favorisiertes Netzwerk](#) / [Neue Sender melden](#) / [Sender ersetzen](#) / [Signaleigenschaften](#) / [Abschwächer](#) / [TV-Signal hinzufügen](#)
 - Die verfügbaren Funktionen variieren je nach dem gewählten TV-Modus und der Ländereinstellung.

Favoriten bearbeiten







■ Auflisten der DVB-Favoriten-Programme

Sie können Listen Ihrer Lieblingsprogramme erstellen (bis zu 4: [Favorit 1](#) bis [4](#)).

Auf die Favoritenliste kann unter [Kategorie](#) im Informationsbanner und auf dem Bildschirm des Programmassistenten zugegriffen werden.

 → [Fernsehen > Grundlagen > Informationsbanner](#)

 → [Fernsehen > TV Guide > Verwendung des Programmassistenten](#)

1. Wählen Sie [Favoriten bearbeiten](#) mit \triangle / ∇ aus und drücken Sie **OK**, um darauf zuzugreifen.
2. Wählen Sie mit \triangle / ∇ einen Sender aus allen DVB-Programmen aus.
 -  erscheint, wenn der betreffende Kanal verschlüsselt ist.
 - Zum Anzeigen anderer Favoriten
 -  (Grün)
 - Sortieren der Sendernamen in alphabetischer Reihenfolge
 -  (Rot)
 - Umschalten der Kategorie
 -  (Blau)
3. Drücken Sie **OK**, um sie der Favoritenliste hinzuzufügen.
 - Zum Hinzufügen aller Sender zur Liste
 - 1) Drücken Sie  (Gelb).
 - 2) Drücken Sie  (Grün), um alle hinzuzufügen.
 - Zum gleichzeitigen Hinzufügen mehrerer aufeinander folgender Sender
 - 1) Drücken Sie  (Gelb).
 - 2) Erstellen Sie den Senderblock mit \triangle / ∇ und drücken Sie **OK**, um ihn hinzuzufügen.
4. Drücken Sie **BACK/RETURN** und **OK**, um zu speichern.

■ DVB-Favoritenliste bearbeiten

Während sich der Cursor auf dem Kanal in der Favoritenliste befindet, können Sie die Favoritenliste bearbeiten.

- Verschieben einer Programmposition

- 1) Wählen Sie mit \triangle / ∇ den Kanal aus.
- 2) Drücken Sie  (Grün).
- 3) Wählen Sie die neue Programmposition mit \triangle / ∇ oder den **Zifferntasten**.



- 4) Drücken Sie  (Grün), um zu speichern.

- Löschen des Programms

- 1) Wählen Sie mit \triangle / ∇ den Kanal aus.
- 2) Drücken Sie **OK**, um zu löschen.
 - Drücken Sie  (Gelb), um alle Sender zu löschen.

- Benennen der Favoriten

- 1) Drücken Sie  (Rot).
- 2) Geben Sie die Zeichen ein (maximal 10 Zeichen) mit \triangle / ∇ / \triangleleft / \triangleright oder **Zifferntasten**, und drücken Sie **OK**, um zu bestätigen.



- 3) Drücken Sie **BACK/RETURN**, um zu speichern.

Senderliste

■ Unerwünschte DVB- / analoge Sender überspringen

Unerwünschte Sender können verdeckt (übersprungen) werden. Verdeckte Sender können nur mithilfe dieser Funktion angezeigt werden.

1. Wählen Sie **Senderliste** mit \triangle / ∇ aus und drücken Sie **OK**, um darauf zuzugreifen.
2. Wählen Sie mit \triangle / ∇ einen Kanal aus.
3. Drücken Sie **OK**, um **Freigeben** / **Überspringen** einzustellen.

: **Freigeben**

: **Überspringen**

- Einblenden aller Sender (DVB / Analog)

 (Gelb)

- Sortieren der Sendernamen in alphabetischer Reihenfolge (DVB)

 (Rot)

- Zum Umschalten der Kategorie (DVB)

 (Blau)

■ DVB- / analoge Sender bearbeiten

- Vertauschen / Verschieben einer Programmposition (sofern verfügbar)

1) Drücken Sie  (Grün), um die Bearbeitung vorzunehmen.

2) Legen Sie die neue Position fest mit **Zifferntasten** oder \triangle / ∇ , und drücken Sie  (Grün), um zu speichern.

1	2	3
4	5	6
7	8	9
0		

- Erneutes Abstimmen aller Sender (**Manueller Suchlauf**)

 (Rot)

- Für Analog



→ **Fernsehen > Abstimmen und Bearbeiten von > Manueller Suchlauf**

- Nur bei angezeigten Sendern

- Ändern des Sendernamens (Analog)
 - 1) Drücken Sie  (Blau), um die Bearbeitung vorzunehmen.
 - 2) Geben Sie die Zeichen ein (maximal 5 Zeichen) mit Δ / ∇ / \triangleleft / \triangleright oder **Zifferntasten**, und drücken Sie **OK**, um zu bestätigen.



1	2	3
4	5	6
7	8	9
0		
 - 3) Drücken Sie **BACK/RETURN**, um zu speichern.
- Zum Wechseln der Kanalliste (DVB-S)
 - 1) Rufen Sie das Menü mit **MENU** auf.
 - 2) Wählen Sie **Setup > Andere Einstellungen > Senderliste austauschen** mit Δ / ∇ aus und drücken Sie **OK**, um darauf zuzugreifen.
 - 3) Befolgen Sie die Anweisungen auf dem Bildschirm.
 - Während dieses Vorgangs entfernen Sie mit Ausnahme des dafür verwendeten USB-Flash-Speichers alle anderen USB-Geräte.

= Hinweis =

- Wenn ein Videorecorder nur mit dem HF-Kabel im Analogmodus angeschlossen ist, bearbeiten Sie **VCR**.

Auto Setup

Dient zur automatischen Neu-Abstimmung aller empfangbaren Sender.

- Diese Funktion steht zur Verfügung, nachdem die Abstimmung der Sender ausgeführt wurde.
- Nur der ausgewählte Modus wird erneut abgestimmt. Alle früheren Kanaleinstellungen werden gelöscht.
- Wenn eine Kindersicherungs-PIN eingestellt wurde, muss diese erneut eingegeben werden.
 -  → **Funktionen > Kindersicherung > PIN-Nummer**
- Falls die Abstimmung nicht vollständig abgeschlossen wurde, nehmen Sie die Einstellung vor mit **Manueller Suchlauf**.
 -  → **Fernsehen > Abstimmen und Bearbeiten von > Manueller Suchlauf**

■ DVB-S

1. Wählen Sie **Antennen System** mit Δ / ∇ aus und drücken Sie **OK**, um darauf zuzugreifen.
2. Wählen Sie **Ein LNB** / **MiniDiSEqC** / **DiSEqC 1.0** / **Einzelkabel** mit Δ / ∇ und drücken Sie **OK**, um zu bestätigen.

Ein LNB:

Mit Single LNB kompatibel.

MiniDiSEqC:

Bis zu zwei LNBs können gesteuert werden.

DiSEqC 1.0:

Bis zu vier LNBs können gesteuert werden.

Einzelkabel:

Bei Verwendung eines Einzelkabel-Routers (SCR) sind bis zu acht Nutzer-Bänder verfügbar.

- Falls Sie ein DiSEqC-Steuerantennensystem besitzen, können Sie mehrere Satelliten empfangen.
 - Dieser Fernseher unterstützt DiSEqC Version 1.0.
3. Wählen Sie **LNB Grundeinstellungen** mit Δ / ∇ aus und drücken Sie **OK**, um darauf zuzugreifen.
 - Um die Funktion Dual-Tuner zu benutzen, wählen Sie **Dual-Tuner-Modus** mit Δ / ∇ , und **Ein** mit \triangleleft / \triangleright .
 4. Wählen Sie **LNB** / **Satellit** mit Δ / ∇ und ändern Sie die Einstellungen mit \triangleleft / \triangleright .
 - Um die Einstellung für jeden Tuner festzulegen, wählen Sie **IN 1** / **IN 2** in **Signal-Eingang** mit \triangleleft / \triangleright .
- 1) Legen Sie erst **LNB** fest.
 - Bei Einstellung auf **Ein LNB**, kann **LNB** nicht ausgewählt werden.
 - Wählen Sie bei Einstellung auf **MiniDiSEqC** oder **Einzelkabel** zwischen LNB AA und AB.
 - Wählen Sie bei Einstellung auf **DiSEqC 1.0** zwischen LNB AA, AB, BA und BB.

2) Legen Sie für den ausgewählten LNB **Satellit** fest.

- Wählen Sie **Kein Satellit**, wenn Sie nicht wissen, welcher Satellit verbunden ist. (Erreichbare Satelliten werden in **Auto Setup** gesucht.)
- Wählen Sie **Manuell**, um **Test Transponder-Frequenz** manuell einzustellen.
- Wenn Sie **Einzelkabel** einstellen, müssen noch weitere Einstellungen vorgenommen werden. Stellen Sie **Nutzer-Band**, **Nutzer-Frequenzband** und **PIN** ein (je nach dem verwendeten Einzelkabel-Router). Details finden Sie in der Anleitung des Einzelkabel-Routers.

 → **Fernsehen > Abstimmen und Bearbeiten von > Auswählbare Satelliten**

5. Drücken Sie **BACK/RETURN**, um zu speichern.

6. Wählen Sie **Auto Setup** mit Δ / ∇ aus und drücken Sie **OK**, um darauf zuzugreifen.

7. Wählen Sie **Modus Suchlauf / Programmsuche** mit Δ / ∇ aus und drücken Sie **OK**, um darauf zuzugreifen.

8. Wählen Sie aus mit Δ / ∇ und drücken Sie **OK**, um zu speichern.

- **Programmsuche**

Ausführlich:

Der gesamte Frequenzbereich wird durchsucht.

Schnell:

Die geeignete Frequenz für den gewählten Satelliten wird gesucht.

- Wählen Sie danach **Suchlauf starten** mit Δ / ∇ und drücken Sie auf **OK**, um zu suchen.

9. Der Bestätigungsbildschirm wird angezeigt. Drücken Sie **OK**, um **Auto Setup** zu starten. (Die Einstellungen werden automatisch vorgenommen.)

- Nach Abschluss des Vorgangs wird das Programm mit der niedrigsten Programmposition angezeigt.

■ DVB-C, DVB-T, Analog

1. Wählen Sie **Auto Setup** mit \triangle / ∇ aus und drücken Sie **OK**, um darauf zuzugreifen.
2. Wählen Sie **DVB-C Auto Setup Einstellungen** mit \triangle / ∇ / \triangleleft / \triangleright und drücken Sie **OK**, um zu speichern. (DVB-C)

- **Programmsuche**

Ausführlich:

Der gesamte Frequenzbereich wird durchsucht.

Schnell:

Die für Ihr Land geeigneten Frequenzen werden durchsucht.

- **Frequenz**, **Symbolrate** und **Netzwerk ID** werden normalerweise auf **Auto** eingestellt. Falls **Auto** nicht angezeigt wird oder es aus anderen Gründen notwendig ist, geben Sie die einzelnen vom Kabelanbieter angegebenen Werte mit den **Zifferntasten** ein.



- Wählen Sie danach **Suchlauf starten** mit \triangle / ∇ und drücken Sie auf **OK**, um zu suchen.
3. Der Bestätigungsbildschirm wird angezeigt. Drücken Sie **OK**, um **Auto Setup** zu starten. (Die Einstellungen werden automatisch vorgenommen.)
 - Nach Abschluss des Vorgangs wird das Programm mit der niedrigsten Programmposition angezeigt.

■ DVB-via-IP

- Vergewissern Sie sich, dass die Netzwerkverbindungen hergestellt und die Netzwerkeinstellungen vorgenommen wurden.

 → [Fernsehen > Grundlagen > DVB-via-IP-Verbindung](#)

 → [Netzwerk > Netzwerkeinstellungen](#)

1. Wählen Sie [Auto Setup](#) mit Δ / ∇ aus und drücken Sie **OK**, um darauf zuzugreifen.
2. Der Bestätigungsbildschirm wird angezeigt. Drücken Sie dann **OK**.
3. Wählen Sie einen Server aus der [Server Liste](#).
 - 1) Wählen Sie einen Server mit Δ / ∇ aus und drücken Sie **OK**.
 - 2) Wählen Sie [Sendersuche](#) mit Δ / ∇ / \triangleleft / \triangleright und drücken Sie **OK**, um darauf zuzugreifen.
4. Wählen Sie mit Δ / ∇ eine Suchmethode und drücken Sie **OK**.
5. Wählen Sie [Client Einstellungen](#).
 - 1) Wählen Sie [Client Einstellungen](#) mit \triangleleft / \triangleright aus und drücken Sie **OK**, um darauf zuzugreifen.
 - 2) Wählen Sie [Unicast Installation](#) / [Multicast Installation](#) mit Δ / ∇ aus und bestätigen Sie mit **OK**.
 - Wenn der Server mehr als 2 Tuner hat, wählen Sie [Dual-Tuner-Modus](#) mit Δ / ∇ und drücken Sie **OK**.
 - 3) Wählen Sie [Server Liste](#) mit Δ / ∇ / \triangleleft / \triangleright und drücken Sie **OK**, um darauf zuzugreifen.
6. Wählen Sie [Sendersuche](#) mit \triangleleft / \triangleright aus und drücken Sie **OK**, um darauf zuzugreifen.
7. Stellen Sie den [DVB-via-IP Suchlauf-Modus](#) mit Δ / ∇ ein und drücken Sie **OK**, um [Auto Setup](#) zu starten. (Die Einstellungen werden automatisch vorgenommen.)
 - Stellen Sie [DVB-via-IP Satelliten-Konfiguration](#) zum Abstimmen der DVB-S-Kanäle ein.
 - Nach Abschluss des Vorgangs wird das Programm mit der niedrigsten Programmposition angezeigt.

■ Auto Setup Einrichtung mit den Tasten an der Rückseite

1. Halten Sie INPUT/OK/HOLD for MENU-Taste für 3 Sekunden gedrückt, damit das Menü angezeigt wird.
2. Stellen Sie auf [Auto Setup](#), indem Sie die folgenden Tasten auf dem Bedienfeld benutzen.

- Bewegen des Cursors / Auswahl aus verschiedenen Optionen / Auswahl des Menüpunktes (nur nach oben/nach unten)

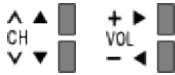

- Zugriff auf Menüs / Speichern von Einstellungen, nachdem Änderungen vorgenommen oder Optionen eingestellt wurden, mit INPUT/OK/HOLD for MENU-Taste

Manueller Suchlauf

- Um die Abstimmung auf DVB-Sender erneut vorzunehmen, verwenden Sie normalerweise [Auto Setup](#) oder [Senderliste aktualisieren](#).
- Verwenden Sie diese Funktion, wenn nicht alle abstimmbaren Kanäle eingestellt werden konnten, oder um die Ausrichtung der Antenne oder der Antennenschüssel zu justieren. (DVB)
- Alle gefundenen DVB-Sender werden zur [Senderliste](#) hinzugefügt.

■ DVB-S

- Bitte konsultieren Sie die Anbieter der empfangenen Satellitenprogramme hinsichtlich der Einstellung.
1. Wählen Sie [Transponder-Frequenz](#) / [Symbolrate](#) / [Polarisation](#) / [Modulation](#) / [Service ID](#) mit Δ / ∇ und nehmen Sie die Einstellung vor mit \triangleleft / \triangleright oder **Zifferntasten**.



2. Wählen Sie [Suchlauf starten](#) mit Δ / ∇ aus und drücken Sie **OK**, um die Suche zu beginnen.

■ DVB-C

1. Geben Sie die Frequenz mit den **Zifferntasten** ein.



- Normalerweise stellen Sie [Symbolrate](#) und [Service ID](#) auf [Auto](#).
2. Wählen Sie [Suchlauf starten](#) mit Δ / ∇ aus und drücken Sie **OK**, um die Suche zu beginnen.

■ DVB-T

1. Wählen Sie mit Δ / ∇ einen Kanal aus und justieren Sie mit \triangleleft / \triangleright die entsprechende Frequenz.
 - Nehmen Sie die Einstellungen so vor, dass die [Signalqualität](#) den maximalen Wert erreicht.
2. Drücken Sie **OK**, um zu suchen.

■ Analog

Manuelles Einstellen des analogen Programms nach [Auto Setup](#)

- Legen Sie zunächst das [Tonsystem](#) und [Farbsystem](#) fest und führen Sie dann diese Funktion aus. Normalerweise stellen Sie [Farbsystem](#) auf [Auto](#).
 - SC1: PAL B, G, H / SECAM B, G
 - SC2: PAL I
 - SC3: PAL D, K / SECAM D, K
 - F: SECAM L, L'

1. Wählen Sie die Kanalposition mit den **Zifferntasten**.



2. Wählen Sie den Kanal mit **Kanal aufwärts / abwärts**.



3. Suchen Sie mit **◀ / ▶**.

4. Wählen Sie [Speichern](#) mit **△ / ▽** und drücken Sie **OK**, um die Einstellung festzulegen.

- Verwenden Sie [Feinabstimmung](#), um kleine Justierungen bei der Abstimmung eines bestimmten Programms vorzunehmen (wenn eine Korrektur aufgrund von Wetterverhältnissen usw. erforderlich wird).
- Wenn ein Videorecorder nur mit dem HF-Kabel angeschlossen ist, wählen Sie die Programmposition **0** (VCR).

■ DVB-via-IP (DVB-S)

- Bitte konsultieren Sie die Anbieter der empfangenen Satellitenprogramme hinsichtlich der Einstellung.

1. Wählen Sie [Transponder-Frequenz](#) / [Symbolrate](#) / [Polarisation](#) / [Modulation](#) / [FEC](#) / [Service ID](#) mit **△ / ▽** und nehmen Sie die Einstellung vor mit **◀ / ▶** oder **Zifferntasten**.



2. Wählen Sie [Suchlauf starten](#) mit **△ / ▽** aus und drücken Sie **OK**, um die Suche zu beginnen.

■ DVB-via-IP (DVB-T)

1. Wählen Sie [Frequenz](#) / [Bandbreite](#) / [Modulation](#) / [FEC](#) / [Service ID](#) mit Δ / ∇ und nehmen Sie die Einstellung vor mit \triangleleft / \triangleright oder **Zifferntasten**.



2. Wählen Sie [Suchlauf starten](#) mit Δ / ∇ aus und drücken Sie **OK**, um die Suche zu beginnen.

= Hinweis =

- Nicht verfügbar, wenn [Client Einstellungen](#) auf [Multicast Installation](#) (DVB-via-IP) gestellt ist

Senderliste aktualisieren

Durch Aktualisieren der DVB-Kanalliste können Sie automatisch neue Kanäle hinzufügen, entfernte Kanäle löschen oder Kanalnamen und -position ändern.

- Die Kanalliste wird unter Beibehaltung Ihrer Einstellungen unter [Favoriten bearbeiten](#), [Senderliste](#), [Kindersicherung](#) usw. aktualisiert.
- Je nach Signalqualität wird die Aktualisierung möglicherweise nicht richtig ausgeführt.
- Um DVB-S-Kanäle zu aktualisieren, erst [Modus Suchlauf](#) und [Programmsuche](#) einstellen.
 - 1) Wählen Sie [Modus Suchlauf](#) / [Programmsuche](#) mit Δ / ∇ aus und drücken Sie **OK**, um darauf zuzugreifen.
 - 2) Ändern Sie die einzelnen Einstellungen mit Δ / ∇ und speichern Sie mit **OK**.
 - 3) Wählen Sie danach [Suchlauf starten](#) mit Δ / ∇ und drücken Sie auf **OK**, um zu suchen.

= Hinweis =

- Nicht verfügbar, wenn [Client Einstellungen](#) auf [Multicast Installation](#) (DVB-via-IP) gestellt ist

Neue Sender melden

Dient zur Festlegung, ob eine Benachrichtigung angezeigt werden soll, wenn ein neuer DVB-Sender gefunden wurde oder nicht.

- Wenn eine Benachrichtigung angezeigt wird, können Sie [Senderliste aktualisieren](#) ausführen, indem Sie auf **OK** drücken.
- Nicht bei DVB-via-IP gültig

Signaleigenschaften

Dient zur Wahl eines Kanals und zur Überprüfung des Signalzustandes durch entsprechende Anzeigen.

- Eine hohe Signalstärke bedeutet nicht unbedingt, dass das Signal für den DVB-Empfang geeignet ist.
- Vertikale Balken zeigen die maximale Signalstärke des ausgewählten Kanals.
- Umschalten des Programms



- Für DVB

Andere Einstellungen

Favorisiertes Netzwerk

Dient zur Wahl des bevorzugten Netzwerks der einzelnen Anbieter (nur in bestimmten Ländern verfügbar).

- Für DVB-C, DVB-T

Sender ersetzen

(Ein / Aus)

Wählen Sie die Einstellung **Ein**, um eine Meldung zum Wechseln zu verfügbaren Diensten zu aktivieren (nur in einigen Ländern verfügbar).

- Für DVB-C

Abschwächer

(Ein / Aus)

Dient zur Einstellung des Antennensystems für die Verwendung von mehreren LNBS zum Empfang von mehreren Satelliten.

- Wenn das DVB-C-Signal zu stark ist, können Interferenzen auftreten. Stellen Sie in diesem Fall die Funktion auf **Ein**, damit die Signalstärke automatisch verringert wird.

TV-Signal hinzufügen

Fügt dem TV-Modus Sender hinzu.

- Diese Funktion kann verwendet werden, wenn bei der Erstinstallation ein oder mehrere Modi zum Abstimmen unter **Auto Setup** übersprungen wurden.

Auswählbare Satelliten

■ Auswählbare Satelliten und Satellitenschüssel-Ausrichtungen zum Abstimmen von DVB-S-Sendern

Bitte konsultieren Sie Ihren Panasonic-Fachhändler, um sicherzustellen, dass Ihre Satellitenschüssel richtig installiert wird.

Bitte konsultieren Sie außerdem die Anbieter der empfangenen Satellitenprogramme für weitere Einzelheiten.

- Intelsat auf 85,2° Ost
- ABS 1 auf 75° Ost
- Express auf 53° Ost
- Intelsat auf 45° Ost
- Turksat auf 42° Ost
- Express auf 40° Ost
- Hellas auf 39° Ost
- Eutelsat auf 36° Ost
- Eutelsat auf 33° Ost
- Astra auf 28,2° Ost
- Arabsat auf 26° Ost
- Eutelsat auf 25,5° Ost
- Astra auf 23,5° Ost
- Eutelsat auf 21,5° Ost
- Astra auf 19,2° Ost
- Eutelsat auf 16° Ost
- Hot Bird auf 13° Ost
- Eutelsat auf 10° Ost
- Eutelsat auf 9° Ost
- Eutelsat auf 7° Ost
- Astra auf 4,8° Ost
- Thor auf 0,8° West/
Intelsat auf 1° West
- Amos auf 4° West
- Eutelsat auf 5° West
- Eutelsat auf 7° West
- Eutelsat auf 8° West
- Eutelsat auf 12,5° West
- Telstar auf 15° West
- NSS auf 22° West
- Intelsat auf 24,5° West
- Hispasat auf 30° West

Aufzeichnen

Einrichten der USB-Festplatte

Vorbereitungen

Sie können digitale Fernsehprogramme auf eine angeschlossene USB-Festplatte aufnehmen und sie auf verschiedene Arten abspielen.

- Verwenden Sie die USB-Festplatte ausschließlich für die Aufzeichnung mit diesem Fernseher.
- Schließen Sie die USB-Festplatte mit dem USB-Kabel an den USB-Anschluss 3 an.
- Schließen Sie die USB-Festplatte an die Netzsteckdose an.
- Um die USB-Festplatte sicher vom Fernseher zu entfernen, führen Sie [USB Verbindung trennen](#) in [USB Geräteeinstellungen](#) aus.

 → [Aufzeichnen > Einrichten der USB-Festplatte > Einstellungen für die USB-Festplatte](#)

- Prüfen Sie beim Anschließen, ob der Typ der Buchsen und Kabelstecker korrekt ist.



1 USB-Anschluss

2 USB-Kabel

3 USB HDD

4 Steckdose

= Vorsicht =

- In den folgenden Fällen werden alle Daten auf der USB-Festplatte gelöscht:
 - Beim Formatieren der USB-Festplatte mit dem Fernseher
 -  → Aufzeichnen > Einrichten der USB-Festplatte > Einstellungen für die USB-Festplatte
 - Beim Formatieren der USB-Festplatte zur Verwendung mit dem PC usw.
- Wenn der Fernseher aufgrund einer Störung repariert wurde, muss die USB-Festplatte u. U. erneut mit dem Fernseher formatiert werden, um verwendbar zu sein. (Nach dem Formatieren werden alle Daten gelöscht.)
- Um die USB-Festplatte nach dem Aufzeichnen mit diesem Fernseher mit Ihrem PC zu verwenden, formatieren Sie die Festplatte erneut mit Ihrem PC. (Zum Formatieren auf dem PC sind ggf. spezielle Vorgehensweisen oder Tools erforderlich. Details finden Sie in der Anleitung der USB-Festplatte.)
- Die Daten, die mit diesem Fernseher auf die USB-Festplatte aufgezeichnet wurden, können nur auf demselben Gerät wiedergegeben werden. Sie können die Inhalte nicht mit anderen Fernsehgeräten (auch nicht mit Fernsehgeräten desselben Modells) oder sonstigen Geräten wiedergeben.
- Schalten Sie den Fernseher nicht aus, ziehen Sie nicht den Netzstecker und entfernen Sie nicht die USB-Festplatte während des Betriebes (Formatierung, Aufzeichnung usw.). Anderenfalls kann es zu Fehlfunktionen des Gerätes oder zur Beschädigung der aufgezeichneten Daten kommen. (Fehlfunktionen können auch durch einen Stromausfall verursacht werden.)

= Hinweis =

- Analoge Fernsehprogramme können nicht auf USB-Festplatte aufgezeichnet werden.
- Datensendungen (MHEG usw.) und Radiosendungen werden nicht aufgezeichnet, und auch die Aufnahmefunktion wird während der Zeitspanne ohne Signal nicht funktionieren.
- Abhängig von Land, Gebiet, Sender und Dienstanbieter können nicht alle Programme aufgezeichnet werden.
- Je nach Netzwerkumgebung funktioniert die Funktion zum Aufnehmen in DVB-via-IP möglicherweise nicht ordnungsgemäß
- Sie können die auf USB-Festplatte aufgenommenen Sendungen nicht kopieren.
- Je nach Fortschritt bei der Aufzeichnung kann der aufgezeichnete Inhalt möglicherweise nicht ordnungsgemäß wiedergegeben werden.
- Für weitere Informationen über die USB-Festplatte



→ [Aufzeichnen > Technische Informationen > USB HDD](#)

Einstellungen für die USB-Festplatte

Um die USB-Festplatte zur Aufnahme verwenden zu können, müssen Sie sie mit diesem Fernsehgerät formatieren und einrichten.

Alle als Massenspeicher erkannten USB-Geräte werden aufgelistet.

- Bitte beachten Sie, dass die USB-Festplatte nach dieser Einrichtung formatiert wird und alle darauf vorhandenen Daten gelöscht werden.
- Schließen Sie die USB-Festplatte an und achten Sie darauf, dass sie eingeschaltet ist, bevor Sie die Einstellungen vornehmen.

 → Aufzeichnen > Einrichten der USB-Festplatte > Vorbereitungen





1. Rufen Sie das Menü mit **MENU** auf.
2. Wählen Sie **Setup** > **USB Geräteeinstellungen** mit Δ / ∇ aus und drücken Sie **OK**, um darauf zuzugreifen.
3. Wählen Sie die USB-Festplatte für die Aufzeichnung mit Δ / ∇ aus und starten Sie die Einrichtung mit **OK**.
 - Einige USB-Festplatten können möglicherweise nicht angezeigt werden.
 - Anzeigen der Informationen des markierten Gerätes



4. Wenn die Warn- und Bestätigungsanzeige für die Verwendung der USB-Festplatte erscheint, wählen Sie **Ja** mit \triangleleft / \triangleright aus und drücken Sie **OK**, um fortzufahren.
5. Wenn die Bestätigungsanzeige für den USB-Festplattennamen erscheint, wählen Sie **Ja** mit \triangleleft / \triangleright aus und bestätigen Sie mit **OK**.
 - Der Name der USB-Festplatte wird automatisch erstellt. Wenn Sie den Namen ändern möchten, wählen Sie **Ja**.
 - 1) Geben Sie Zeichen ein mit Δ / ∇ / \triangleleft / \triangleright oder **Zifferntasten**, und drücken Sie **OK**, um zu bestätigen.



- 2) Drücken Sie **BACK/RETURN**, um zu speichern.
6. Wenn die Bestätigungsanzeige für die Aktivierung der USB-Festplattenaufzeichnung erscheint, wählen Sie **Ja** mit \triangleleft / \triangleright aus und bestätigen Sie mit **OK**.
 - Wenn bereits eine weitere zur Aufzeichnung registrierte USB-Festplatte existiert, erscheint diese Bestätigungsanzeige für den Festplattenwechsel, um diese USB-Festplatte zur Aufzeichnung zu registrieren.

- Betriebsart der USB-Festplatte
 - ▶ : Die USB-Festplatte ist für die Aufzeichnung / Wiedergabe verfügbar.
Es steht nur eine USB-Festplatte aus der Liste für die Aufzeichnung zur Verfügung.
 - ▶ : Die USB-Festplatte ist für die Wiedergabe verfügbar.
- Den Modus umschalten

- Bearbeiten des USB-Festplattennamens
 (Grün)
- Formatieren
 (Rot)
- Die USB-Festplatte sicher vom Fernseher entfernen
 (Gelb)

= Hinweis =

- Sie können jeweils nur auf eine USB-Festplatte aufnehmen.
- Während einer Aufnahme können Sie die Einstellungen der USB-Festplatte nicht ändern.
- Achten Sie darauf, dass **Dual-Tuner-Modus** auf **Ein** gestellt ist in **Auto Setup**, wenn Sie 2 Sendungen gleichzeitig in DVB-S aufnehmen wollen.
 → **Fernsehen > Abstimmen und Bearbeiten von > Auto Setup**

Aufzeichnen der aktuellen Sendung

One Touch-Aufzeichnung

Zeichnet sofort die aktuelle Sendung auf die USB-Festplatte auf.

- Vergewissern Sie sich, dass der Fernbedienungscode „73“ eingestellt ist.



→ Fernsehen > Zusatzgeräte >

Bedienung über die Fernbedienung des Fernsehers

1. Rufen Sie das Menü mit **MENU** auf.
2. Wählen Sie **Setup > Setup Aufzeichnung > One Touch-Aufzeichnung** mit Δ / ∇ aus und drücken Sie **OK**, um darauf zuzugreifen.
3. Wählen Sie die maximale Aufnahmezeit **30 / 60 / 90 / 120 / 180 (Minuten)** mit Δ / ∇ aus und speichern Sie Ihre Auswahl mit **OK**.

■ Die One-Touch-Aufzeichnung starten

Drücken Sie , um die Aufzeichnung zu starten.

■ Beenden der laufenden Aufzeichnung

Drücken Sie , um die Aufzeichnung zu beenden.

■ Aufgezeichnete Inhalte wiedergeben oder löschen

Aufgezeichnete Fernsehprogramme können im Media Player abgespielt werden.

1. Rufen Sie die Funktionssymbole auf mit **APPS**.
2. Wählen Sie **TV-Aufnahmen** mit Δ / ∇ / \triangleleft / \triangleright und drücken Sie **OK**, um darauf zuzugreifen.



→ Media Player > Modus für aufgezeichnete Fernsehprogramme

- Auch während einer laufenden **One Touch-Aufzeichnung** können Sie alle Inhalte abspielen. (Je nach USB-Festplatte ist die Wiedergabe evtl. nicht möglich oder die Aufzeichnung funktioniert während der Wiedergabe nicht korrekt.)

Permanente Aufzeichnung

Kontinuierliche Aufzeichnung des laufenden Programms auf die USB-Festplatte im Rahmen der maximalen Aufnahmezeit.

- Vergewissern Sie sich, dass der Fernbedienungscode „73“ eingestellt ist.



→ Fernsehen > Zusatzgeräte >

Bedienung über die Fernbedienung des Fernsehers

1. Rufen Sie das Menü mit **MENU** auf.
2. Wählen Sie **Setup** > **Setup Aufzeichnung** > **Permanente Aufzeichnung** mit Δ / ∇ aus und drücken Sie **OK**, um darauf zuzugreifen.
3. Wählen Sie **Auto** mit Δ / ∇ aus, um **Permanente Aufzeichnung** zu starten.
 - Wenn Sie **Auto** wählen, startet die Aufzeichnung automatisch.
 - Wenn eine andere Aufzeichnung aktiv ist, die Fernsehsignalqualität schlecht ist oder kein Bild angezeigt wird, startet die Aufzeichnung nicht.

■ Bedienung von Permanente Aufzeichnung

- Pause



- Für die Rückwärtssuche (bis zu 90 Minuten)



- Nach einer Pause oder einer Rückwärtssuche können folgende Tasten verwendet werden.

\triangleleft : Suchlauf rückwärts

\triangleright : Suchlauf vorwärts

∇ : Zurück zum aktuellen Programm

OK : Wiedergabe / Pause

\triangleleft \triangleright : Suchlauf rückwärts / Suchlauf vorwärts

\parallel : Pause / Fortsetzen

\triangleright : Wiedergabe

\blacksquare : Zurück zum aktuellen Programm

■ Beenden von Permanente Aufzeichnung

1. Rufen Sie das Menü mit **MENU** auf.
2. Wählen Sie **Setup > Setup Aufzeichnung > Permanente Aufzeichnung** mit **△ / ▽** aus und drücken Sie **OK**, um darauf zuzugreifen.
3. Wählen Sie **Aus** mit **△ / ▽** aus, um **Permanente Aufzeichnung** zu beenden.
 - Wenn Sie **Permanente Aufzeichnung** beenden, wird der aufgezeichnete Inhalt für **Permanente Aufzeichnung** gelöscht.
 - Unter folgenden Bedingungen wird **Permanente Aufzeichnung** beendet und der aufgezeichnete Inhalt automatisch gelöscht: (Auch wenn die **Permanente Aufzeichnung** aus einem der folgenden Gründe beendet wird, startet bei der Einstellung **Auto** die neue Aufzeichnung automatisch so, dass die Aufzeichnung verfügbar wird.)
 - Auswahl anderer Sender
 - Auswahl eines gesperrten Senders
 - Auswahl eines ungültigen Senders
 - Kein TV-Signal
 - Externer Eingang ausgewählt
 - Wenn die Vollbild-Anwendung (Programmassistent, Media Player, eHELP usw.) gestartet wird
 - Bei Abschaltung des Fernsehers oder Versetzung in den Bereitschaftsmodus

Timer-Programmierung

Timer-Programmierung vornehmen

Mit dieser Funktion können Sie die Programme auswählen, an die Sie erinnert werden wollen, um sie zu sehen oder um sie auf USB-Festplatte aufzuzeichnen.

- Nicht zugelassen bei Analog
1. Rufen Sie **TV Auswahl** mit **TV** auf.
 2. Wählen Sie den Modus mit Δ / ∇ aus und bestätigen Sie mit **OK**.
DVB-S / DVB-C / DVB-T / DVB-via-IP
 3. Rufen Sie das Menü mit **MENU** auf.
 4. Wählen Sie **Timer > Timer-Programmierung** mit Δ / ∇ aus und drücken Sie **OK**, um darauf zuzugreifen.

■ Timer-Ereignisse detailliert festlegen

1. Drücken Sie **OK**, um mit den Einstellungen zu beginnen.
2. Wählen Sie **USB - HDD / Erinnerung** mit Δ / ∇ .

USB - HDD:

Aufzeichnung des Programms auf der USB-Festplatte.

Möglicherweise werden zu Beginn der Startzeit der Sender automatisch umgeschaltet und die Video- und Audiosignale ausgegeben. 2 Minuten vor der Startzeit wird möglicherweise auf dem Bildschirm eine Erinnerung eingeblendet.

- Wählen Sie für die aufzunehmende Sendung das entsprechende CI-Modul, indem Sie die Taste  (Gelb) drücken.

 → **Funktionen > Common Interface**

Erinnerung:

Erinnert Sie daran, das Programm anzuschauen.

Beim Fernsehen wird 2 Minuten vor der Anfangszeit eine Erinnerungsmeldung angezeigt. Drücken Sie auf **OK**, um zum programmierten Sender umzuschalten.

3. Wählen Sie die Sendung (Kanal, Datum, Startzeit, Endezeit) mit \triangleleft / \triangleright und setzen Sie **4** / **6** / **7** mit Δ / ∇ .
 - **4** und **7** kann auch mit **Zifferntasten** eingegeben werden.



(Beispiel)

1	2	3	4	5	6	7
			1 ZDF		--/--	--:-- --:-- (-- xxx)
					--/--	--:-- --:-- (-- xxx)
					--/--	--:-- --:-- (-- xxx)

1 !: Sich überschneidende Timer-Ereignisse

2 Funktion

(USB - HDD / Erinnerung)

3 TV-Modus

: DVB-S

: DVB-C

: DVB-T

: DVB-via-IP

– Sie können den Modus nicht im Menü ändern.

4 Kanalposition, Kanalbezeichnung usw.

5 STTL: Zeigt Untertitel an (sofern vorhanden)

– Um Untertitel ein- und auszublenden, drücken Sie (Gelb).

– Für Erinnerung

: Unterstütztes Signal für Aufzeichnung (sofern vorhanden)

→ Fernsehen > TV Guide > Timer-Programmierung

6 Datum (Mit können Sie einen Tag weiterspringen, mit können Sie die tägliche oder wöchentliche Aufzeichnung festlegen.)

– **Täglich So-Sa**: Sonntag bis Samstag

– **Täglich Mo-Sa**: Montag bis Samstag





– **Täglich Mo-Fr**: Montag bis Freitag

– **Wöchentl. Sa / Fr / Do / Mi / Di / Mo / So**: An jedem Wochentag zur selben Zeit

7 Startzeit / Endzeit / Dauer (automatische Anzeige)

4. Sie speichern mit .

Bearbeiten der Timer-Programmierung

1. Rufen Sie das Menü mit **MENU** auf.
2. Wählen Sie **Timer** > **Timer-Programmierung** mit Δ / ∇ aus und drücken Sie **OK**, um darauf zuzugreifen.
3. Wählen Sie das Ereignis mit Δ / ∇ aus.
 - Ändern eines programmierten Timer-Ereignisses
OK
 - Nehmen Sie die gewünschten Korrekturen vor.
 → **Aufzeichnen > Timer-Programmierung > Timer-Programmierung vornehmen**
 - Löschen eines programmierten Timer-Ereignisses
 - 1) Drücken Sie  (Rot).
 - 2) Drücken Sie **OK**, um zu löschen.
 - Zeigt Untertitel an (sofern vorhanden)
 (Gelb)
 - Drücken Sie die Taste erneut, um die Untertitel zu entfernen.
 - Für **Erinnerung**
 - Programmiertes Timer-Ereignis vorübergehend aussetzen
 (Blau)
 - Drücken Sie die Taste erneut, um das Abbrechen zu beenden.

■ Beenden der Aufzeichnung

1. Drücken Sie .
2. Wählen Sie die Sendung mit Δ / ∇ und drücken Sie **OK**, um darauf zuzugreifen (wenn gerade 2 Aufzeichnungen stattfinden).
3. Wählen Sie **Ja** mit \triangleleft / \triangleright und drücken Sie **OK**, um zu beenden.

■ Aufgezeichnete Inhalte wiedergeben oder löschen

Aufgezeichnete Fernsehprogramme können im Media Player abgespielt werden.

1. Rufen Sie die Funktionssymbole auf mit **APPS**.
2. Wählen Sie **TV-Aufnahmen** mit Δ / ∇ / \triangleleft / \triangleright und drücken Sie **OK**, um darauf zuzugreifen.
 → **Media Player > Modus für aufgezeichnete Fernsehprogramme**
- Je nach Fortschritt bei der Aufzeichnung kann der aufgezeichnete Inhalt möglicherweise nicht ordnungsgemäß wiedergegeben werden.

Fern-Aufnahme

Sie können Timer-Programmierereignisse dieses Fernsehers über ein Netzwerkgerät (Smartphone usw.) von außerhalb des Heimnetzwerks festlegen.

- Vergewissern Sie sich, dass die Netzwerkverbindungen hergestellt und die Netzwerkeinstellungen vorgenommen wurden.

 → Netzwerk > Netzwerkverbindungen

 → Netzwerk > Netzwerkeinstellungen

- Stellen Sie **TV Anywhere** auf **Ein**.

 → Netzwerk > Netzwerkeinstellungen > TV Anywhere Einstellungen

- Zusätzliche Informationen zu den Diensten finden Sie auf der folgenden Website.

<http://panasonic.net/viera/support> (Nur auf Englisch)

= Hinweis =

- Diese Funktion ist nicht verfügbar, wenn der Fernseher mit dem Haupt-Ein/Aus-Schalter ausgeschaltet ist.
- Je nach Netzwerkumgebung und -bedingungen ist diese Funktion möglicherweise nicht verfügbar.

Hinweis

- **TV Guide** kann auch benutzt werden, um ein Timer-Ereignis zu programmieren.
 -  → [Fernsehen > TV Guide > Timer-Programmierung](#)
- **Timer-Programmierung** kann bis zu 15 Sendungen speichern.
- **Timer-Programmierung** funktioniert nur dann zuverlässig, wenn über das Signal des Senders oder des Anbieters die richtigen Zeitangaben übermittelt werden.
- Für Aufnahmen mittels **Timer-Programmierung** muss der Fernseher entweder eingeschaltet oder im Bereitschaftsmodus sein. Zur Anzeige von Erinnerungen muss der Fernseher eingeschaltet sein.
- Je nach Fortschritt der Aufzeichnung kann ein analoges Programm möglicherweise nicht ausgewählt werden.
- Unter Umständen kann ein verschlüsseltes (kopiergeschütztes) Programm nicht aufgezeichnet werden.
- Je nach Netzwerkumgebung funktioniert die Funktion zum Aufnehmen in DVB-via-IP möglicherweise nicht ordnungsgemäß
- 2 Minuten vor der Startzeit wird möglicherweise auf dem Bildschirm eine Erinnerung eingeblendet.
 - Drücken Sie **OK**, um die Meldung auszublenden und die Programmierung zu starten.
 - Drücken Sie **EXIT**, um die Programmierung abubrechen.
- LED wechselt im Bereitschaftsmodus zu orange, wenn **Timer-Programmierung** eingestellt wird.
- Die Erinnerungsmeldungen bleiben so lange auf dem Bildschirm, bis eines der folgenden Ereignisse eintritt:
 - Sie drücken **OK**, um das Programm anzuschauen, oder **EXIT**, um die Erinnerung aufzuheben.
 - Das Timer-Ereignis, an das erinnert wird, ist beendet.
- „!“ gibt an, dass sich mindestens drei Timer-Ereignisse überschneiden. **USB - HDD** erhält Priorität gegenüber **Erinnerung**. Wenn sich zwei oder mehr Aufnahmeereignisse überschneiden, wird das erste Ereignis der Timer-Programmierung wie programmiert gestartet und beendet. Anschließend kann das nächste Ereignis starten.
- Bei Aufzeichnung mit **Timer-Programmierung** wird möglicherweise wenige Sekunden vor der Anfangszeit automatisch auf den gewünschten Sender umgeschaltet.

- Die Aufzeichnung mit **Timer-Programmierung** findet auch dann statt, wenn sich der Fernseher im **Permanente Aufzeichnung**-Modus befindet. In diesem Fall wird die **Permanente Aufzeichnung** abgebrochen.

 → Aufzeichnen > Aufzeichnen der aktuellen Sendung > Permanente Aufzeichnung

- Für weitere Informationen über die USB-Festplatte

 → Aufzeichnen > Technische Informationen

Technische Informationen

USB HDD

■ USB HDD

(für die Aufzeichnung von digitalen Fernsehprogrammen mit diesem Fernsehgerät)

- Eine USB-Festplatte, die mit diesem Fernsehgerät funktioniert, muss 160 GB bis 3 TB Speicherplatz haben.
- Schließen Sie die USB-Festplatte an die Buchse an, um eine einwandfreie Aufzeichnung und Wiedergabe mit diesem Fernseher zu gewährleisten.
- Verwenden Sie die mit diesem Fernseher formatierte USB-Festplatte.



→ [Aufzeichnen > Einrichten der USB-Festplatte > Einstellungen für die USB-Festplatte](#)

- Der Betrieb mit allen USB-Festplatten kann nicht garantiert werden. Auf der folgenden Webseite finden Sie die USB-Festplatten, deren Kompatibilität mit diesem Fernsehgerät geprüft wurde.

<http://panasonic.net/viera/support> (Nur auf Englisch)

= Hinweis =

- Daten, die mit einem PC bearbeitet wurden, werden möglicherweise nicht angezeigt.
- Entfernen Sie den Datenträger auf keinen Fall vom Fernseher, während ein Zugriff auf die Daten stattfindet. Anderenfalls können der Datenträger oder der Fernseher beschädigt werden.
- Berühren Sie nicht die Kontakte auf dem Datenträger.
- Setzen Sie den Datenträger weder hohem Druck noch Stößen aus.
- Setzen Sie das Gerät in der korrekten Richtung ein. Anderenfalls können der Datenträger oder der Fernseher beschädigt werden.
- Elektromagnetische Störung, statische Elektrizität oder Bedienungsfehler können die Daten oder den Datenträger beschädigen.

Media Player

Verwenden des Media Players

Information

Mit dem Media Player können Sie Fotos, Videos und Musik wiedergeben, die auf der SD Karte / einem USB-Flash-Speicher / einer USB-Festplatte / einem Netzwerk-Gerät aufgezeichnet sind, oder Inhalte, die mit diesem Fernseher auf der formatierten USB-Festplatte aufgezeichnet worden sind.

(Beispiel)



Foto-Modus:

Standbilder, die mit Digitalkameras aufgezeichnet wurden, werden angezeigt.

Video-Modus:

Filme, die durch digitale Videokameras aufgezeichnet wurden, sowie digitale Videos werden wiedergegeben.

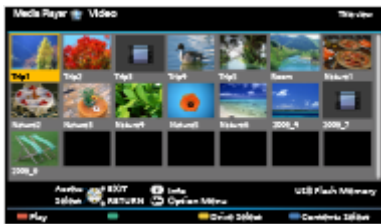
Modus für aufgezeichnete Fernsehprogramme:

(Ausschließlich für USB-Festplatte) Wiedergegeben werden Fernsehprogramme, die mit diesem Fernseher auf der USB-Festplatte aufgenommen wurden.

Musik-Modus:

Wiedergegeben werden digitale Musikdaten.

- Während des Betriebs wird das Audiosignal über die Buchsen DIGITAL AUDIO und HDMI2 / HDMI4 (ARC-Funktion) ausgegeben. Es werden jedoch keine Videosignale ausgegeben. Um HDMI2 / HDMI4 mit ARC-Funktion zu benutzen, schließen Sie einen Verstärker mit ARC-Funktion an. Legen Sie im Tonmenü unter **ARC Ausgang** fest, dass eine Heimkinoanlage verwendet wird, und legen Sie die Ausgangseinstellungen fest.

 → Funktionen > VIERA Link „HDAVI Control™“

- **Datum** zeigt das Datum an, an dem die Aufzeichnung mit dem Aufzeichnungsgerät durchgeführt wurde. Bei einer Datei ohne gültiges Aufnahmedatum wird „* *“ angezeigt.

- Je nach dem zur Aufzeichnung verwendeten Gerät kann es vorkommen, dass Bilder nicht einwandfrei auf diesem Fernseher angezeigt werden.
- Bei einer großen Anzahl von Dateien und Ordnern kann längere Zeit verstreichen, bevor die Bilder angezeigt werden.
- Teilweise beeinträchtigte Dateien werden u. U. mit einer reduzierten Auflösung angezeigt.
- Abhängig von den verwendeten Dateien sind möglicherweise Bildeinstellungen nicht durchführbar.
- Ordner- und Dateinamen können sich von denen in der verwendeten Digitalkamera oder digitalen Videokamera unterscheiden.

■ Einsetzen oder Entfernen der SD-Karte

Die SD-Karte mit der Etikettseite nach vorne vorsichtig einschieben. Karte einschieben, bis ein Klicken zu hören ist. (Zum Entfernen nochmals drücken.)

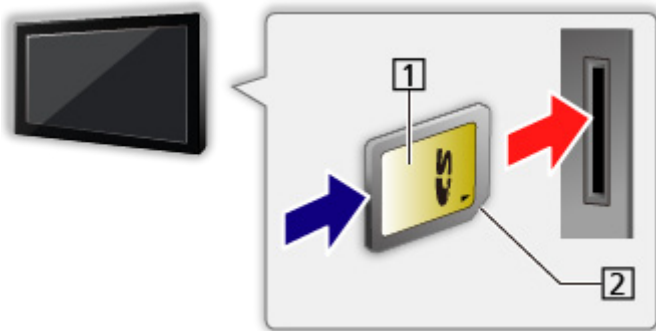

1 Etikettseite

2 Aussparung

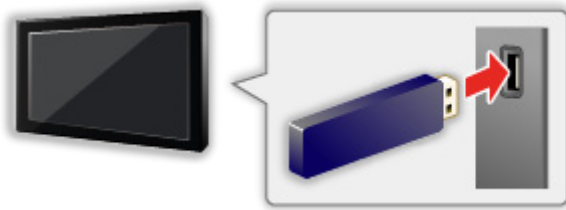

■ Zum Einsetzen oder Entnehmen des USB-Flash-Speichers

Achten Sie beim Einsetzen oder Entnehmen auf die richtige Ausrichtung.







- Um den USB-Flash-Speicher sicher vom Fernseher zu entfernen, führen Sie **USB Verbindung trennen** in **USB Geräteeinstellungen** aus.
 - 1) Rufen Sie das Menü mit **MENU** auf.
 - 2) Wählen Sie **Setup** > **USB Geräteeinstellungen** mit Δ / ∇ aus und drücken Sie **OK**, um darauf zuzugreifen.
 - 3) Wählen Sie das Gerät mit Δ / ∇ aus und drücken Sie **■** (Gelb) zum Einstellen.
- Den USB-Flash-Speicher an USB-Anschluss 1, 2 oder 3 anschließen.

= Hinweis =

- So schließen Sie die USB-Festplatte an
 -  → **Aufzeichnen > Einrichten der USB-Festplatte**
- Prüfen Sie beim Anschließen den Typ der Buchsen und Geräte.
- Für Informationen zu den Geräten
 -  → **Media Player > Technische Informationen**
- Für unterstützte Dateiformate
 -  → **Media Player > Technische Informationen**

Gerät / Modus auswählen

1. Führen Sie die SD-Karte oder den USB-Flash-Speicher in das Fernsehgerät ein.
 - Nach Einsetzen der SD-Karte startet automatisch der Media Player.
 → **Media Player > Verwenden des Media Players > Information**
 - Um Inhalte auf der USB-Festplatte wiederzugeben, prüfen Sie, ob die Verbindung und die Einstellungen abgeschlossen wurden.
 → **Aufzeichnen > Einrichten der USB-Festplatte**
 - Um Inhalte auf dem Netzwerk-Gerät wiederzugeben, prüfen Sie, ob die Verbindung und die Einstellungen abgeschlossen wurden.
 → **Media Player > Verwenden des Media Players > Netzwerk-Gerät**
2. Rufen Sie APPS-Liste mit **APPS** auf.
3. Wählen Sie **Media Player** mit \triangle / ∇ / \triangleleft / \triangleright und drücken Sie **OK**, um darauf zuzugreifen.
4. Wählen Sie das Gerät mit \triangleleft / \triangleright aus und drücken Sie **OK**, um darauf zuzugreifen.
 - Ist nur ein Gerät angeschlossen, wird dieser Schritt übersprungen.
 - Das bereits am Fernseher angeschlossene Netzwerk-Gerät wird ebenfalls angezeigt.

 : Geben Sie **Benutzer / Passwort** zum Zugriff ein.

 : **Benutzer / Passwort** sind bereits eingegeben.
5. Wählen Sie **Foto / Video / Musik / TV-Aufnahmen** mit \triangleleft / \triangleright und drücken Sie **OK**, um darauf zuzugreifen.

Foto

 → **Media Player > Foto-Modus**

Video

 → **Media Player > Video-Modus**

Musik

 → **Media Player > Musik-Modus**

TV-Aufnahmen

 → **Media Player > Modus für aufgezeichnete Fernsehprogramme**

6. Die Miniaturbildansicht wird angezeigt.

(Beispiel)



- Anzeigen/Ausblenden der Informationen des markierten Inhalts



= Hinweis =

- Sie können auch von APPS-Liste direkt auf die einzelnen Modi zugreifen.

 → mein Startbildschirm > APPS-Liste > Verwendung



- **TV-Aufnahmen** steht für Inhalte zur Verfügung, die mit diesem Fernseher auf der USB-Festplatte aufgezeichnet wurden.
- Wählen Sie das entsprechende Gerät und den gewünschten Inhalt, um die jeweilige Datei wiederzugeben.
- Während der Wiedergabe können Sie die folgenden Tasten verwenden. Vergewissern Sie sich, dass der Fernbedienungscode „73“ eingestellt ist.



 → Fernsehen > Zusatzgeräte >
Bedienung über die Fernbedienung des Fernsehers

■ Zwischen Geräten wechseln



Sind mehrere Datenträger angeschlossen, können Sie im selben Modus sofort vom aktuellen Datenträger zu einem anderen Datenträgern wechseln.

1. Rufen Sie während der Miniaturbildansicht den Bildschirm zur Geräteauswahl mit  (Gelb) auf.
 2. Wählen Sie das Gerät mit  /  aus und drücken Sie **OK**, um darauf zuzugreifen.
- Diese Funktion steht im Modus für aufgezeichnete Fernsehprogramme nicht zur Verfügung.
 - So wechseln Sie das Gerät im Modus für aufgezeichnete Fernsehprogramme

 → Media Player > Modus für aufgezeichnete Fernsehprogramme >
Gerät wechseln

■ Den Modus umschalten

Sie können aus der Miniaturbild-Ansicht in den anderen Modus des Media Player wechseln.

1. Rufen Sie während der Miniaturbildansicht den Bildschirm zur Auswahl von Inhalten mit  (Blau) auf.
2. Wählen Sie den Inhalt mit  aus und drücken Sie **OK**, um darauf zuzugreifen.
 - Beim aktuellen Datenträger kann der Modus gewechselt werden.

Netzwerk-Gerät



Sie können auf den Netzwerk-Geräten gespeicherte Fotos, Videos oder Musik genießen.

- Um diese Funktion zu aktivieren, schließen Sie diesen Fernseher an Ihr Heimnetzwerk an.



 → Netzwerk > Netzwerkverbindungen

 → Netzwerk > Netzwerkeinstellungen

■ Einstellung Benutzer / Passwort

1. Rufen Sie das Menü mit **MENU** auf.
2. Wählen Sie **Netzwerk > File Sharing Einstellungen > Netzwerk-Geräteliste** mit  aus und drücken Sie **OK**, um darauf zuzugreifen.
3. Wählen Sie das Netzwerk-Gerät mit  aus und drücken Sie **OK**, um darauf zuzugreifen.
4. Geben Sie **Benutzer / Passwort** mit  oder **Zifferntasten** aus und bestätigen Sie mit **OK**.



- Drücken Sie **BACK/RETURN**, um zu speichern.
 - Zum Registrieren des neuen Netzwerk-Geräts stellen Sie **Server Name / Freigegebener Ordner** ein. Einzelheiten hierzu finden Sie in der Bedienungsanleitung des Gerätes.
5. Wählen Sie **Registrieren** mit  und drücken Sie **OK**, um die Einstellung festzulegen.
 - Um das registrierte Gerät zu löschen, wählen Sie **Löschen** mit  und drücken Sie **OK**.

= Hinweis =

- Es kann nicht garantiert werden, dass der Betrieb mit allen Servern funktioniert. PCs unter Windows 7 / Windows 8 / Windows 8.1 sind auf Kompatibilität mit diesem Fernseher getestet worden (Dezember 2013). Zusätzliche Informationen zu den Servern finden Sie auf der folgenden Website.

<http://panasonic.net/viera/support> (Nur auf Englisch)

Dateien gemeinsam nutzen

Es ist möglich, Dateien vom PC mit Geräten, die an diesem Fernseher angeschlossen sind, gemeinsam zu nutzen.

- Um diese Funktion zu aktivieren, schließen Sie diesen Fernseher an Ihr Heimnetzwerk an.

 → Netzwerk > Netzwerkverbindungen

 → Netzwerk > Netzwerkeinstellungen

1. Rufen Sie das Menü mit **MENU** auf.
2. Wählen Sie **Netzwerk > File Sharing Einstellungen > File Sharing Server** mit Δ / ∇ aus und drücken Sie **OK**, um darauf zuzugreifen.
3. Wählen Sie **Ein** mit Δ / ∇ und drücken Sie **OK**, um die Einstellung festzulegen.
4. Vollziehen Sie bei Ihrem PC die erforderlichen Schritte, um die Dateien gemeinsam zu nutzen.

- Einzelheiten dazu finden Sie in den Support-Informationen der folgenden Website.

<http://panasonic.net/viera/support> (Nur auf Englisch)

- Diese Funktion ist nicht verfügbar, wenn der Fernseher mit dem Haupt-Ein/Aus-Schalter ausgeschaltet ist.

= Hinweis =

- Es kann nicht garantiert werden, dass der Betrieb mit allen PCs funktioniert. PCs unter Windows 7 / Windows 8 / Windows 8.1 sind auf Kompatibilität mit diesem Fernseher getestet worden (Dezember 2013). Zusätzliche Informationen zu den PCs finden Sie auf der folgenden Website.

<http://panasonic.net/viera/support> (Nur auf Englisch)

- Während des Betriebs den Fernseher nicht ausschalten, nicht den Netzstecker ziehen oder das Gerät entfernen (Lesen, Kopieren usw.). Anderenfalls kann es zu Fehlfunktionen des Gerätes oder zur Beschädigung der aufgezeichneten Daten kommen.
- Wenn Sie die USB-Festplatte mit diesem Fernseher zwecks Aufzeichnung formatieren, werden alle vorhandenen Daten auf der USB-Festplatte gelöscht.
- Wenn während des Betriebs die Wiedergabe beginnt, kann es auf dem Bildschirm zu Bildstörungen kommen (Lesen, Kopieren usw.).
- Für Informationen zu den Geräten

 → [Media Player > Technische Informationen](#)

Foto-Modus

Datei auswählen

Wählen Sie die Datei in der Miniaturbildansicht aus mit \triangle / ∇ / \triangleleft / \triangleright und drücken Sie zur Wiedergabe **OK**.

 : Fehleranzeige

- Die Größe der einzelnen Bilder in der Miniaturbild-Anzeige ändern
 - 1) Rufen Sie das Optionsmenü auf mit **OPTION**.
 - 2) Wählen Sie **Größe ändern** mit \triangle / ∇ und drücken Sie **OK**, um die Größe der Bilder zu ändern.
- Für unterstützte Dateiformate

 → [Media Player > Technische Informationen > Fotoformat](#)

■ Miniaturbildansicht

- Anzeigen/Ausblenden der Informationen des markierten Inhalts



- Anzeige von [Diashow-Einstellungen](#)

 (Rot)

 → [Media Player > Foto-Modus > Diashow verwenden](#)

- Sortieren

 (Grün)

- Zwischen Geräten wechseln

 (Gelb)

- Zwischen Inhalten wechseln

 (Blau)

Foto anzeigen

■ Wiedergabe

- Verwenden der Einzelbildansicht
 - ◀ : Rückkehr zum vorherigen Foto
 - ▶ : Zum nächsten Foto
 - ▽ : Stopp (Rückkehr zur Miniaturbildansicht)
 - OK : Diashow
- Anzeigen / Ausblenden des Anleitungsfeldes
 - i
- Drehen um 90°
 - (Blau)
- Rückkehr zum Miniaturbild
 - BACK/RETURN

Fotos sortieren

■ Sortieren nach Ordner, Aufnahmedatum oder -monat

1. Rufen Sie die Anzeigeauswahl in der Miniaturbildansicht auf mit ■ (Grün).
2. Wählen Sie [Bild-Ordner](#) / [Nach Datum sortieren](#) / [Nach Monat sortieren](#) mit △ / ▽ und drücken Sie OK, um zu bestätigen.

[Bild-Ordner](#):

Zeigt die Miniaturbilder gruppiert nach Ordnern an.

- Dateien, die sich im Root-Ordner befinden, werden im Ordner mit der Bezeichnung „/“ gesammelt.

[Nach Datum sortieren](#) / [Nach Monat sortieren](#):

Zeigt die Miniaturbilder gruppiert nach demselben Datum oder Monat an.

- Die Gruppe mit Fotos ohne Aufnahmedatum erhält die Bezeichnung [Unbekannt](#).

- Rückkehr zu den Miniaturbildern aller Fotos
 - 1) Rufen Sie die Anzeigeauswahl in der Miniaturbildansicht auf mit ■ (Grün).
 - 2) Wählen Sie [Alle Fotos](#) mit △ / ▽ und drücken Sie OK, um die Einstellung festzulegen.

3D Foto-Montage

Dieser Fernseher kann unter Verwendung eines Fotopaars 3D-Fotos erstellen und speichern.



- Sie können das Bild nur auf der SD-Karte speichern.
 - Diese Funktion steht nur bei Fotos zur Verfügung, die mit Digitalkameras aufgenommen wurden.
 - Je nach ausgewählten Fotos sind diese eventuell nicht zur Erstellung von 3D-Fotos geeignet oder die 3D-Fotoerstellung ist nicht möglich. In diesem Fall empfiehlt es sich, ein Foto (für **L**) zu machen, dann die Kamera ca. 5 cm nach rechts zu bewegen und ein weiteres Foto (für **R**) zu machen.
 - Um das erstellte 3D-Foto mit 3D-Effekt zu betrachten, benötigen Sie die 3D Brille.
1. Rufen Sie das Optionsmenü in der Miniaturbildansicht auf mit **OPTION**.
 2. Wählen Sie **3D Foto-Montage** mit Δ / ∇ aus und drücken Sie **OK**, um darauf zuzugreifen.
 3. Wählen Sie zwei Fotos aus für **L** (links) und **R** (rechts) mit Δ / ∇ / \triangleleft / \triangleright und **■** (Rot).
 - Sie können nur Fotos mit demselben Aufnahmedatum und derselben Pixelanzahl auswählen.
 - Möglicherweise können Sie das erstellte 3D-Foto nicht richtig anschauen, falls Sie die Fotos für links und rechts vertauschen
 4. Erstellen Sie das 3D-Foto mit **OK**.
 - Wenn die ausgewählten Fotos für das 3D-Foto nicht geeignet sind, wird eine Fehlermeldung angezeigt und Sie kehren zum Bildschirm für die Fotoauswahl zurück (Schritt 3).
 - Drücken Sie zum Speichern des 3D-Fotos auf der SD-Karte **OK** und befolgen Sie die Anweisungen auf dem Bildschirm.
 - Nachdem Sie das Foto gespeichert haben, wird der Bildschirm für die Fotoauswahl angezeigt (Schritt 3). Wählen Sie erneut Fotos aus, um ein weiteres 3D-Foto zu erstellen, oder beenden Sie **3D Foto-Montage**.

■ Betrachten der gespeicherten 3D-Fotos

Gespeicherte 3D-Fotos werden in der Miniaturbildanzeige angezeigt. Setzen Sie die 3D Brille auf, und genießen Sie 3D-Fotos.

Diashow verwenden

Die Diashow wird beendet, wenn alle Bilder der aktuellen Miniaturbild-Anzeige angezeigt worden sind.

1. Wählen Sie die gewünschte Datei für die erste Ansicht aus den Miniaturbildern der Fotos mit \triangle / ∇ / \triangleleft / \triangleright aus.
2. Starten Sie die Diashow mit  (Rot) und **OK**.
 - Anzeigen / Ausblenden des Anleitungsfeldes

 - Pause (Rückkehr zum Einzelbild)
OK
 - Rückkehr zum Miniaturbild
BACK/RETURN
 - Sie können die Hintergrundmusik über [Hintergrundmusik](#) in [Diashow-Einstellungen](#) ändern (siehe unten).

■ Diashow-Einstellungen

Nehmen Sie die Einstellungen für den Foto-Modus vor.

1. Rufen Sie das Optionsmenü auf mit **OPTION**.
2. Wählen Sie [Diashow-Einstellungen](#) mit **OK**.
3. Wählen Sie eine der folgenden Optionen mit \triangle / ∇ aus und drücken Sie **OK**, um darauf zuzugreifen.
[Farbeffekt](#) / [Auto Makeup](#) / [Bildschirmmodus](#) / [Intervall](#) / [Wiederholen](#) / [Hintergrundmusik](#)
4. Wählen Sie aus mit \triangle / ∇ und drücken Sie **OK**, um zu speichern.

[Farbeffekt](#)

([Aus](#) / [Sepia](#) / [Grauskala](#))

Dient zur Wahl des Farbeffekts bei Fotos.

[Auto Makeup](#)

([Ein](#) / [Aus](#))

Erkennt automatisch das Gesicht auf dem Foto und passt Luminanz und Kontrast entsprechend an.

Bildschirmmodus

(Normal / Zoom)

Dient zur Wahl der vergrößerten oder normalen Ansicht.

- Je nach Fotogröße wird das Foto möglicherweise nicht bildschirmfüllend vergrößert (z. B. bei einem hochformatigen Bild).
-

Intervall

(Lang / Normal / Kurz)

Zur Auswahl des Intervalls für die Diashow.

Wiederholen

(Ein / Aus)

Diashow wiederholen

Hintergrundmusik

(Aus / Typ1 / Typ2 / Typ3 / Typ4 / Typ5 / Benutzer / Auto)

Dient zur Wahl der Hintergrundmusik im Foto-Modus.

Typ1 - 5:

Musikdateien, die nach den Werkseinstellungen auf diesem Fernseher installiert sind, werden wiedergegeben.

Auto:

Auf dem aktuellen Gerät gespeicherte Musikdateien werden wiedergegeben.

- Sollten keine Musikdaten verfügbar sein, wird kein Ton wiedergegeben.

Benutzer:

Musikdateien auf dem Datenträger, die Sie selbst gespeichert haben, werden wiedergegeben.

- Falls keine Musikdateien gespeichert wurden oder der Datenträger, auf dem die Musik gespeichert wurde, entfernt wurde, wird kein Ton wiedergegeben.

- Registrieren von Musik

1) Wählen Sie die Musikdatei mit \triangle / ∇ aus und drücken Sie **OK**, um darauf zuzugreifen.

- Gehen Sie je nach den Voraussetzungen des Datenträgers die Ordner durch, bis Sie die gewünschte Musikdatei erreichen.

2) Wählen Sie **Datei** / **Ordner** mit \triangle / ∇ aus und bestätigen Sie mit **OK**.

Datei:

Der gewählte Musiktitel wird gespeichert.

Ordner:

Alle Musikdateien in dem Ordner, der die gewählte Musikdatei enthält, werden gespeichert.

= Hinweis =

- Abhängig von den Einstellungen für die Diashow kann die Bildqualität abnehmen.
- Abhängig von den Einstellungen für die Diashow ist möglicherweise keine Bildeinstellung durchführbar.

Video-Modus

Datei auswählen

1. Wählen Sie den Titel in der Miniaturbildansicht mit  /  /  / .

 : Fehleranzeige

 : Die Datei unterstützt die Miniaturbild-Anzeige nicht.

- Die Vorschau wird gestartet, wenn in der Miniaturbild-Anzeige der Titel / die Szene markiert ist, sofern eine Vorschau unterstützt wird. Zum Deaktivieren der Vorschau stellen Sie [Videovorschau](#) auf [Aus](#).

 → [Media Player > Video-Modus > Video-Setup](#)

2. Starten Sie die Wiedergabe mit  (Rot).

- Wenn die letzte Wiedergabe nach der Hälfte unterbrochen wurde, erscheint eine Bestätigungsmeldung, die Sie fragt, ob Sie die Wiedergabe an der Stelle der letzten Unterbrechung wieder aufnehmen möchten oder sie von Anfang an erfolgen soll.

- Für unterstützte Dateiformate

 → [Media Player > Technische Informationen > Videoformat](#)

■ Miniaturbildansicht

- Anzeigen/Ausblenden der Informationen des markierten Inhalts



- Wiedergabe starten

 (Rot)

- Zwischen Geräten wechseln

 (Gelb)

- Zwischen Inhalten wechseln

 (Blau)

Videos anschauen



■ Wiedergabe von der gewählten Szene im Titel

Die Wiedergabe der ausgewählten Szene startet und dauert bis zum Ende des Titels an.

1. Wählen Sie den Titel mit \triangle / ∇ / \triangleleft / \triangleright aus und drücken Sie **OK**, um darauf zuzugreifen.
 2. Wählen Sie die Szene mit \triangle / ∇ / \triangleleft / \triangleright aus.
 3. Starten Sie die Wiedergabe mit  (Rot).
- Die Struktur von Titeln und Szenen ist möglicherweise je nach verwendeter digitaler Videokamera unterschiedlich.
 - Die Wiedergabe kann je nach der Situation möglicherweise nicht fortgesetzt werden.
 - Zur Wiederholung der Wiedergabe

 → [Media Player > Video-Modus > Video-Setup](#)

■ Wiedergabe

- Bedienungsführung bei der Wiedergabe
 - \triangleleft : Zurückspulen
 - \triangleright : Suchlauf vorwärts
 - ∇ : Stopp
 - OK** : Pause (zeigt die Suchleiste an) / Wiedergabe
- Sprung zum vorgegebenen Zeitpunkt
 - 1) Rufen Sie die Suchleiste auf mit **OK**.
 - 2) Während die Suchleiste angezeigt wird
 - Drücken Sie \triangleleft / \triangleright :
 - ca. 10 Sekunden lang suchen
 - Gedrückt halten \triangleleft / \triangleright :
 - schnell suchen
 - 3) Sie springen zum angegebenen Zeitpunkt mit **OK**.
- Anzeigen / Ausblenden des Anleitungsfeldes und des Informationsbanners
 - 
- Zum vorherigen Titel / zur vorherigen Szene
 -  (Rot)

- Zum nächsten Titel / zur nächsten Szene
 (Grün)
- Ändern des Bildseitenverhältnisses
 - 1) Rufen Sie **Bildseitenverhältnis-Wahl** mit **ASPECT** auf.
 - 2) Wählen Sie den Modus mit \triangle / ∇ aus und bestätigen Sie mit **OK**.
 - Aspekt 1:**
 Zeigt den Inhalt vergrößert und ohne Verzerrung an.
 - Aspekt 2:**
 Zeigt den Inhalt bildschirmfüllend an.
 - Original:**
 Der Inhalt wird in Originalgröße angezeigt.
 - Sie können den Modus auch durch Drücken von **ASPECT** ändern. (So oft betätigen, bis der gewünschte Modus erreicht ist.)
 - Je nach Inhalt kann das Bildseitenverhältnis nicht geändert werden.
- Rückkehr zum Miniaturbild
BACK/RETURN

Video-Setup

Nehmen Sie die Einstellungen für den Video-Modus vor.

1. Rufen Sie das Optionsmenü auf mit **OPTION**.
2. Wählen Sie **Video-Setup** mit **OK**.
3. Wählen Sie eine der folgenden Optionen mit Δ / ∇ aus und drücken Sie **OK**, um darauf zuzugreifen.

[Videovorschau](#) / [Multi-Audio](#) / [Dual-Mono-Audio](#) / [Untertitel](#) / [Untertitel-Text](#) / [Wiederholen](#)

- Menüelemente und auswählbare Optionen sind je nach Inhalt unterschiedlich.

4. Wählen Sie aus mit Δ / ∇ und drücken Sie **OK**, um zu speichern.
-

Videovorschau

([Ein](#) / [Aus](#))

Legt fest, dass die Vorschau des Titels oder der Szene in der Miniaturbild-Anzeige gestartet wird.

- Die Bilder werden möglicherweise nicht sofort in der Miniaturbild-Anzeige angezeigt. Setzen Sie die Vorschau auf [Aus](#), um das Problem zu beheben.
 - Diese Funktion steht in der Miniaturbild-Ansicht zur Verfügung.
-

Multi-Audio, Dual-Mono-Audio

Auswahl der verschiedenen Tonspuren (sofern verfügbar).

- Die Umschaltung des Tonsignals kann mehrere Sekunden beanspruchen.
 - Bei Wiedergabe steht diese Funktion zur Verfügung.
-

Untertitel

Untertitel einblenden/ausblenden (sofern verfügbar).

- Bei Wiedergabe steht diese Funktion zur Verfügung.
-

Untertitel-Text

Wählt den Zeichensatztyp zum richtigen Einblenden von Untertiteln (sofern verfügbar).

- Bei Wiedergabe steht diese Funktion zur Verfügung.
-

Wiederholen

(Ein / Aus)

Wiedergabewiederholung des Titels oder der ausgewählten Datei (je nach Inhalt)

Audioausgangs-Einstellungen

Nach Anschluss eines Verstärkers an den Anschluss DIGITAL AUDIO oder HDMI2 / HDMI4 (ARC-Funktion) können Programme mit mehrkanaligem Ton wiedergegeben werden.

- Prüfen oder Ändern des aktuellen Tonsignalstatus

 → Media Player > Video-Modus > Video-Setup

1. Rufen Sie das Menü mit **MENU** auf.
 2. Wählen Sie **Ton** > **SPDIF Auswahl** mit Δ / ∇ aus und drücken Sie **OK**, um darauf zuzugreifen.
 3. Wählen Sie **Auto** / **PCM** mit Δ / ∇ aus und bestätigen Sie mit **OK**.
-

SPDIF Auswahl

(Auto / PCM)

Legt die Grundeinstellung für das von den Buchsen DIGITAL AUDIO und HDMI2 / HDMI4 (ARC-Funktion) ausgegebene digitale Audiosignal fest.

- SPDIF ist ein Standardformat für die Übertragung von Audiodateien.

Auto:

Signale der Formate Dolby Digital Plus, Dolby Digital und HE-AAC Mehrkanal werden als Dolby Digital-Bitstream ausgegeben. Signale des Formats MPEG werden als PCM-Ton ausgegeben. DTS wird als DTS ausgegeben.

PCM:

Das digitale Ausgangssignal ist fest auf PCM-Ton eingestellt.

- ARC (Audio Return Channel) ist eine Funktion, mit der Sie digitale Audiosignale über ein HDMI-Kabel übertragen können.

Modus für aufgezeichnete Fernsehprogramme

Inhalt auswählen

- Ausschließlich bei USB-Festplatte
- Um Inhalte auf der USB-Festplatte wiederzugeben, prüfen Sie, ob die Verbindung und die Einstellungen abgeschlossen wurden.

 → [Aufzeichnen > Einrichten der USB-Festplatte](#)

1. Im Modus für aufgezeichnete Fernsehprogramme wird die Liste der Inhalte des ausgewählten Gerätes angezeigt.





- Der verbleibende Speicherplatz des ausgewählten Gerätes wird oben rechts angezeigt. (Je nach Situation ist dieser Wert möglicherweise nicht ganz genau.)
- Die Liste der Inhalte wird als [Alle](#) oder [Nicht angesehen](#) angezeigt.

[Alle](#):

Alle aufgezeichneten TV-Sendungen werden aufgelistet.

[Nicht angesehen](#):

Noch nicht wiedergegebene Inhalte werden aufgelistet.

- Symbole werden angezeigt.
 -  : Noch nicht wiedergegebener Inhalt (Sobald Sie den Inhalt wiedergeben, verschwindet dieses Symbol.)
 -  : Ein geschützter Inhalt kann nicht gelöscht werden.
 -  : Gerade aufgezeichneter Inhalt (Sie können diesen Inhalt auch dann wiedergeben, wenn eine Aufzeichnung läuft.)
 -  : Zwei oder mehr Inhalte sind gruppiert.

2. Wählen Sie den Inhalt mit \triangle / ∇ aus und drücken Sie **OK**, um die Wiedergabe zu starten.

- Wenn die letzte Wiedergabe nach der Hälfte unterbrochen wurde, erscheint eine Bestätigungsmeldung, die Sie fragt, ob Sie die Wiedergabe an der Stelle der letzten Unterbrechung wieder aufnehmen möchten oder sie von Anfang an erfolgen soll.
- Falls der Inhalt viele Programme mit unterschiedlichen Altersbegrenzungen enthält, gilt für den Inhalt die strengste Restriktion. Wenn Sie die Restriktion freigeben, können die Inhalte aller Programme wiedergegeben werden.
- Für unterstützte Dateiformate

 → [Media Player > Technische Informationen > Videoformat](#)

Betrachten von aufgezeichneten Fernsehprogrammen

■ Wiedergabe

- Bedienungsführung bei der Wiedergabe

 : [Man.überspringen](#)

- Drücken, um ca. 30 Sekunden weiter zu springen.
- Gedrückt halten, um ca. 15 Sekunden zurück zu springen.

 : Zurückspulen

 : Suchlauf vorwärts

 : Stopp

 : Pause (zeigt die Suchleiste an) / Wiedergabe

- Sprung zum vorgegebenen Zeitpunkt

1) Rufen Sie die Suchleiste auf mit .

2) Während die Suchleiste angezeigt wird

Drücken Sie  /  :

ca. 10 Sekunden lang suchen

Gedrückt halten  /  :

schnell suchen

3) Sie springen zum angegebenen Zeitpunkt mit .

- Anzeigen / Ausblenden des Anleitungsfeldes und des Informationsbanners



- Zwischen dem Startpunkt „A“ und dem Endpunkt „B“ wiederholen

 (Blau)

(Zuerst „A“ und dann „B“ einstellen.)

- Start- und Endpunkt werden durch erneutes Drücken oder durch andere Bedienungsvorgänge zurückgesetzt.

- Zum vorherigen/nächsten Kapitel

 (Rot) /  (Grün)

- Ein aufgezeichneter Inhalt wird automatisch in Kapitel von jeweils ca. 5 Minuten Länge unterteilt.

- Ändern des Bildseitenverhältnisses



 → [Fernsehen > Für optimale Bildqualität > Bildseitenverhältnis](#)

- Anzeigen von Untertiteln (sofern verfügbar)

STTL

- Zum Bestätigen oder Ändern des aktuellen Status (sofern verfügbar)

 → Fernsehen > Grundlagen > Optionsmenü

- Rückkehr zur Liste

BACK/RETURN

= Hinweis =

- Je nach Fortschritt bei der Aufzeichnung kann der aufgezeichnete Inhalt möglicherweise nicht ordnungsgemäß wiedergegeben werden.

Inhalte gruppieren

1. Wählen Sie den Inhalt, den Sie bearbeiten wollen, mit Δ / ∇ und drücken Sie dann  (Blau), um in der Inhaltsliste zu markieren.
2. Rufen Sie das Optionsmenü auf mit **OPTION**.
3. Wählen Sie [Gruppe erstellen](#) / [Gruppe freigeben](#) / [Aus Gruppe ausschließen](#) / [Schutzstatus ändern](#) mit Δ / ∇ und drücken Sie **OK**, um zu bestätigen.

Gruppe erstellen:

Zwei oder mehr Inhalte können gruppiert werden. Wählen und markieren Sie alle gewünschten Inhalte und wählen Sie anschließend [Gruppe erstellen](#).

Gruppe freigeben:

Wählen Sie die erstellte Gruppe, die Sie freigeben möchten, und wählen Sie anschließend [Gruppe freigeben](#). (Zum Freigeben mehrerer Gruppen auf einmal, markieren Sie alle gewünschten Gruppen.)



Aus Gruppe ausschließen:

Wählen Sie die Gruppe und drücken Sie **OK**, um die gruppierten Inhalte anzuzeigen. Um einen bestimmten Inhalt aus der Gruppe auszuschließen, markieren Sie diesen und wählen Sie anschließend [Aus Gruppe ausschließen](#). (Zum Ausschließen mehrerer Inhalte auf einmal, markieren Sie alle gewünschten Inhalte.)

Schutzstatus ändern:

Wählen Sie den Inhalt, den Sie vor dem Löschen schützen möchten, und wählen Sie anschließend [Schutzstatus ändern](#). Tun Sie das gleiche, um den Schutz aufzuheben. (Zum Verändern des Status mehrerer Inhalte auf einmal, markieren Sie alle gewünschten Inhalte.)

Inhalte löschen

1. Wählen Sie den Inhalt, den Sie bearbeiten wollen, mit \triangle / ∇ und drücken Sie dann  (Blau), um in der Inhaltsliste zu markieren.
2. Sie löschen den Inhalt mit  (Rot).
3. Bei Anzeige der Bestätigungsanzeige wählen Sie **Ja** mit \triangleleft / \triangleright und drücken Sie **OK**, um zu bestätigen.

Gerät wechseln

Sind mehrere Datenträger angeschlossen, können Sie im selben Modus sofort vom aktuellen Datenträger zu einem anderen Datenträger wechseln.

1. Rufen Sie das Optionsmenü auf mit **OPTION**.
2. Wählen Sie **Laufwerkswahl** mit \triangle / ∇ aus und drücken Sie **OK**, um darauf zuzugreifen.
3. Wählen Sie das Gerät mit \triangleleft / \triangleright aus und drücken Sie **OK**, um darauf zuzugreifen.
 - Nachdem Sie ein anderes Gerät zur Wiedergabe von Fotos, Videos oder Musik gewählt haben, können Sie zum gewünschten Inhalt auf diesem Gerät wechseln.
 - 1) Rufen Sie das Optionsmenü auf mit **OPTION**.
 - 2) Wählen Sie **Inhaltsauswahl** mit \triangle / ∇ aus und drücken Sie **OK**, um darauf zuzugreifen.

Kapitelliste

Sie können die Wiedergabe von der ausgewählten Kapitelliste aus starten.

1. Rufen Sie die Kapitelliste auf mit  (Gelb).
2. Wählen Sie das Kapitel aus mit \triangleleft / \triangleright und drücken Sie zur Wiedergabe auf **OK**.

= Hinweis =

- Die Kapitelliste wird nicht angezeigt, während der ausgewählte Inhalt aufgezeichnet wird.
- Abhängig von den aufgezeichneten Programmen können einige Wiedergabefunktionen möglicherweise nicht voll genutzt werden.

Audioausgangs-Einstellungen

Nach Anschluss eines Verstärkers an den Anschluss DIGITAL AUDIO oder HDMI2 / HDMI4 (ARC-Funktion) können Programme mit mehrkanaligem Ton wiedergegeben werden.

- Prüfen oder Ändern des aktuellen Tonsignalstatus

 → Media Player > Video-Modus > Video-Setup

1. Rufen Sie das Menü mit **MENU** auf.
 2. Wählen Sie **Ton** > **SPDIF Auswahl** mit Δ / ∇ aus und drücken Sie **OK**, um darauf zuzugreifen.
 3. Wählen Sie **Auto** / **PCM** mit Δ / ∇ aus und bestätigen Sie mit **OK**.
-

SPDIF Auswahl

(Auto / PCM)

Legt die Grundeinstellung für das von den Buchsen DIGITAL AUDIO und HDMI2 / HDMI4 (ARC-Funktion) ausgegebene digitale Audiosignal fest.

- SPDIF ist ein Standardformat für die Übertragung von Audiodateien.

Auto:

Signale der Formate Dolby Digital Plus, Dolby Digital und HE-AAC Mehrkanal werden als Dolby Digital-Bitstream ausgegeben. Signale des Formats MPEG werden als PCM-Ton ausgegeben. DTS wird als DTS ausgegeben.

PCM:

Das digitale Ausgangssignal ist fest auf PCM-Ton eingestellt.

- ARC (Audio Return Channel) ist eine Funktion, mit der Sie digitale Audiosignale über ein HDMI-Kabel übertragen können.

Musik-Modus

Datei auswählen

1. Wählen Sie den Ordner in der Miniaturbild-Ansicht mit  /  /  / .
2. Starten Sie die Wiedergabe mit  (Rot).

- Für unterstützte Dateiformate

 → [Media Player](#) > [Technische Informationen](#) > [Musikformat](#)

■ Miniaturbildansicht

- Anzeigen/Ausblenden der Informationen des markierten Inhalts



- Wiedergabe starten

 (Rot)

- Zwischen Geräten wechseln









 (Gelb)

- Zwischen Inhalten wechseln











 (Blau)

Musik abspielen

■ Wiedergabe der ausgewählten Datei im Ordner

1. Wählen Sie den Ordner mit  /  /  /  aus und drücken Sie **OK**, um darauf zuzugreifen.
2. Wählen Sie die Datei mit  /  /  /  aus.
3. Starten Sie die Wiedergabe mit  (Rot).

■ Wiedergabe

- Bedienungsführung bei der Wiedergabe
 -  : Zurückspulen
 -  : Suchlauf vorwärts
 -  : Stopp
 - OK** : Pause (zeigt die Suchleiste an) / Wiedergabe
- Sprung zum vorgegebenen Zeitpunkt
 - 1) Rufen Sie die Suchleiste auf mit **OK**.
 - 2) Während die Suchleiste angezeigt wird
 - Drücken Sie  /  :
ca. 10 Sekunden lang suchen
 - Gedrückt halten  /  :
schnell suchen
 - 3) Sie springen zum angegebenen Zeitpunkt mit **OK**.
- Anzeigen / Ausblenden des Anleitungsfeldes
 - 
- Zum vorherigen Titel
 -  (Rot)
- Zum nächsten Titel
 -  (Grün)
- Rückkehr zum Miniaturbild
 - BACK/RETURN**

Musik-Setup

Nehmen Sie die Einstellungen für den Musik-Modus vor.

- Diese Funktion steht in der Miniaturbild-Ansicht zur Verfügung.
1. Rufen Sie das Optionsmenü auf mit **OPTION**.
 2. Wählen Sie **Musik-Setup** > **Wiederholen** mit **OK** aus.
 3. Wählen Sie **Aus** / **Ordner** / **Eins** mit **△** / **▽** und drücken Sie **OK**, um zu bestätigen.

Ordner:

Wiedergabewiederholung im ausgewählten Ordner

Eins:

Wiedergabewiederholung der ausgewählten Einzeldatei

Technische Informationen

Vorsichtsmaßnahmen zur Handhabung des Gerätes

- Daten, die mit einem PC bearbeitet wurden, werden möglicherweise nicht angezeigt.
- Entfernen Sie den Datenträger auf keinen Fall vom Fernseher, während ein Zugriff auf die Daten stattfindet. Anderenfalls können der Datenträger oder der Fernseher beschädigt werden.
- Berühren Sie nicht die Kontakte auf dem Datenträger.
- Setzen Sie den Datenträger weder hohem Druck noch Stößen aus.
- Setzen Sie das Gerät in der korrekten Richtung ein. Anderenfalls können der Datenträger oder der Fernseher beschädigt werden.
- Elektromagnetische Störung, statische Elektrizität oder Bedienungsfehler können die Daten oder den Datenträger beschädigen.
- Erstellen Sie in regelmäßigen Abständen Sicherungskopien der aufgezeichneten Daten, um Datenqualitätsverschlechterung, Datenverlust oder Funktionsstörungen des Fernsehers vorzubeugen. Panasonic übernimmt keinerlei Haftung für Defekte oder Verluste von aufgezeichneten Daten.

SD-Karte

■ SD-Karte

Verwenden Sie eine SD-Karte, die den SD-Standards entspricht. Andernfalls kann es zu einer Fehlfunktion des Fernsehers kommen.

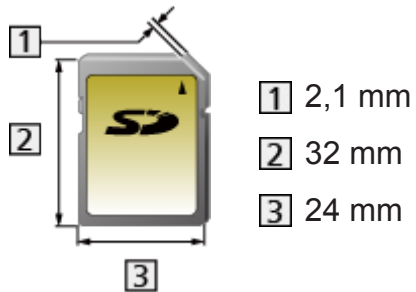

Kartenformat:

SDXC-Karte – exFAT

SDHC-Speicherkarte / SD-Karte – FAT16 oder FAT32

Kompatible Kartentypen (maximale Speicherkapazität):

SDXC-Karte (64 GB), SDHC-Karte (32 GB), SD-Karte (2 GB), miniSD-Karte (2 GB) (miniSD-Adapter erforderlich)

- Bei Verwendung einer miniSD-Karte muss diese gemeinsam mit einem Adapter eingesetzt/entfernt werden.

USB-Datenträger

- Es wird empfohlen, das Gerät direkt an den USB-Anschluss des Fernsehers anzuschließen.
- Einige USB-Datenträger oder USB-Hubs können mit diesem Fernseher möglicherweise nicht verwendet werden.
- Sie können keine Datenträger über das USB-Kartenlesegerät anschließen.
- Zusätzliche Informationen zu den Geräten finden Sie auf der folgenden Webseite.

<http://panasonic.net/viera/support> (Nur auf Englisch)

■ USB-Flash-Speicher

USB-Flash-Speicher-Format:

FAT16, FAT32 oder exFAT

- Es kann nicht garantiert werden, dass auf einem PC formatierte USB-Festplatten mit dem Media Player verwendet werden können.

■ USB HDD

- Eine USB-Festplatte, die mit diesem Fernsehgerät funktioniert, muss 160 GB bis 3 TB Speicherplatz haben.
- Schließen Sie die USB-Festplatte an die Buchse an, um eine einwandfreie Aufzeichnung und Wiedergabe mit diesem Fernseher zu gewährleisten.
- Verwenden Sie die mit diesem Fernseher formatierte USB-Festplatte.

 → [Aufzeichnen > Einrichten der USB-Festplatte > Einstellungen für die USB-Festplatte](#)

- Der Betrieb mit allen USB-Festplatten kann nicht garantiert werden. Auf der folgenden Webseite finden Sie die USB-Festplatten, deren Kompatibilität mit diesem Fernsehgerät geprüft wurde.

<http://panasonic.net/viera/support> (Nur auf Englisch)

Fotoformat

■ Unterstützte Fotoformate

- JPEG (.jpg, .jpeg, .mpo)

Sub-sampling:

4:4:4, 4:2:2, 4:2:0

Bildauflösung (Pixel):

8 × 8 bis 30 719 × 17 279

- DCF und EXIF Standards
 - Progressives JPEG wird nicht unterstützt.
-

= Hinweis =

- Einige Dateien werden u. U. auch dann nicht wiedergegeben, wenn sie diese Bedingungen erfüllen.
- In Dateinamen ist die Verwendung von Zeichen, die aus mehreren Bytes bestehen, oder von Sonderzeichen nicht zulässig.
- Angeschlossene Datenträger können möglicherweise nicht mehr mit dem Fernseher verwendet werden, wenn die Datei- oder Ordnernamen geändert wurden.

Videoformat

■ Unterstützte Videoformate

- SD-Video (.mod)

Videocode:

MPEG1, MPEG2

Audiocode:

Dolby Digital, MPEG Audio

- SD-Video Standard Ver. 1.31 (Entertainment Video Profile)
 - Die Daten können möglicherweise nicht gelesen werden, wenn die Ordnerstruktur auf dem Gerät geändert wird.
-

- AVCHD (.mts)

Videocode:

H.264 BP/MP/HP

Audiocode:

Dolby Digital

- AVCHD Standard Ver. 2.0 (AVCHD 3D, AVCHD Progressiv)
 - Die Daten können möglicherweise nicht gelesen werden, wenn die Ordnerstruktur auf dem Gerät geändert wird.
-

- AVI (.avi)

Videocode:

H.264 BP/MP/HP, MPEG1, MPEG2, MPEG4 SP/ASP, VC-1, Windows Media Video Ver. 9

Audiocode:

AAC, ADPCM, Dolby Digital, Dolby Digital Plus, DTS-Kern, HE-AAC, LPCM, MPEG Audio, MP3, WMA, WMA Pro

- Einige Untertitel- oder Kapitelfunktionen stehen möglicherweise nicht zur Verfügung.
-

- MP4 (.f4v, .m4v, .mp4)

Videocode:

H.264 BP/MP/HP, H.265 (HEVC), MPEG1, MPEG2, MPEG4 SP/ASP

Audiocode:

AAC, Dolby Digital, Dolby Digital Plus, HE-AAC, MPEG Audio, MP3

- Dieser Fernseher unterstützt diesen Container, wenn er mit Panasonic-Geräten aufgenommen wurde. Einzelheiten hierzu finden Sie in der Bedienungsanleitung des Gerätes.
-

- MKV (.mkv)

Videocode:

H.264 BP/MP/HP, MPEG1, MPEG2, MPEG4 SP/ASP

Audiocode:

AAC, Dolby Digital, Dolby Digital Plus, DTS core, HE-AAC, MPEG Audio, MP3, Vorbis

- Einige Untertitel- oder Kapitelfunktionen stehen möglicherweise nicht zur Verfügung.
-

- ASF (.asf, .wmv)

Videocode:

MPEG4 SP/ASP, VC-1, Windows Media Video Ver. 9

Audiocode:

AAC, Dolby Digital, Dolby Digital Plus, HE-AAC, LPCM, MP3, WMA, WMA Pro

- Kopiergeschützte Dateien können nicht wiedergegeben werden.
-

- FLV (.flv)

Videocode:

H.264 BP/MP/HP

Audiocode:

AAC, MP3

- 3GPP (.3gp, .3g2)

Videocode:

H.264 BP/MP/HP, MPEG4 SP/ASP

Audiocode:

AAC, HE-AAC

- PS (.mod, .mpg, .mpeg, .vob, .vro)

Videocode:

H.264 BP/MP/HP, MPEG1, MPEG2, VC-1

Audiocode:

AAC, Dolby Digital, Dolby Digital Plus, HE-AAC, LPCM, MPEG Audio, MP3

- TS (.mts, .m2ts, .tp, .trp, .ts, .tts)

Videocode:

H.264 BP/MP/HP, H.265 (HEVC), MPEG1, MPEG2, VC-1

Audiocode:

AAC, Dolby Digital, Dolby Digital Plus, DTS-Kern, HE-AAC, MPEG Audio, MP3

■ Unterstützte Untertitelformate

- MicroDVD, SubRip, TMLPlayer (.srt, .sub, .txt)
 - Die Videodatei und die Untertitel-Textdatei befinden sich im gleichen Ordner, und die Dateinamen sind bis auf die Erweiterung dieselben.
 - Wenn sich mehrere Untertitel-Textdateien im selben Ordner befinden, werden sie in folgender Reihenfolge angezeigt: „.srt“, „.sub“, „.txt“.
-

= Hinweis =

- Einige Dateien werden u. U. auch dann nicht wiedergegeben, wenn sie diese Bedingungen erfüllen.
- In Dateinamen ist die Verwendung von Zeichen, die aus mehreren Bytes bestehen, oder von Sonderzeichen nicht zulässig.
- Angeschlossene Datenträger können möglicherweise nicht mehr mit dem Fernseher verwendet werden, wenn die Datei- oder Ordernamen geändert wurden.
- Unterstützte Formate in Media Player und Media Servern unterscheiden sich.

Musikformat

■ Unterstützte Musikformate

- MP3 (.mp3)

- AAC / Apple Lossless (.m4a)

- Kopiergeschützte Dateien können nicht wiedergegeben werden.
-

- FLAC (.flac)

- WMA / WMA Pro (.wma)

- Kopiergeschützte Dateien können nicht wiedergegeben werden.
 - WMA Lossless wird nicht unterstützt.
-

- LPCM (.wav)

= Hinweis =

- Einige Dateien werden u. U. auch dann nicht wiedergegeben, wenn sie diese Bedingungen erfüllen.
- In Dateinamen ist die Verwendung von Zeichen, die aus mehreren Bytes bestehen, oder von Sonderzeichen nicht zulässig.
- Angeschlossene Datenträger können möglicherweise nicht mehr mit dem Fernseher verwendet werden, wenn die Datei- oder Ordnernamen geändert wurden.

Netzwerk

Internet-Inhalte

Information

Sie können auf einige spezielle, von Panasonic unterstützte Websites zugreifen und Internet-Inhalte wie z. B. Videos, Spiele, Kommunikationsmittel usw. über Ihre APPS-Liste nutzen.

(Beispiel)

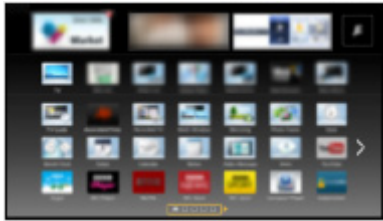

- Zur Aktivierung dieser Funktion benötigen Sie eine Breitband-Netzwerkumgebung. Vergewissern Sie sich, dass die Netzwerkverbindungen hergestellt und die Netzwerkeinstellungen vorgenommen wurden.

 → [Netzwerk > Netzwerkverbindungen](#)

 → [Netzwerk > Netzwerkeinstellungen](#)

Internet-Inhalt auswählen

1. Rufen Sie APPS-Liste mit **APPS** auf.

- Zu Details von APPS-Liste

 → mein Startbildschirm > APPS-Liste

- Abhängig von der Internetverbindung kann es eine Weile dauern, bis alle Daten eingelesen sind.

2. Wählen Sie die gewünschte Option mit Δ / ∇ / \triangleleft / \triangleright aus und drücken Sie **OK**, um darauf zuzugreifen.

(Beispiel)

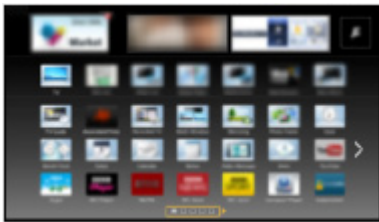

- Rückkehr zu APPS-Liste

APPS

- Zum Beenden von APPS-Liste

EXIT

- Sie können Internet-Inhalte mit dem freien Cursor und der Sprachsteuerungsfunktion des Touchpad-Controllers (mitgeliefert) bedienen.



 → Funktionen > Sprachsteuerung

- Sie können eine Tastatur anschließen, um damit in Anwendungen Text einzugeben. Sie können die Tastatur zur Bedienung des Fernsehers und auch für APPS-Liste verwenden.

 → Funktionen > Bluetooth-Geräte

 → Funktionen > Tastatur

Hinweis

- Wenn Sie nicht auf das Internet zugreifen können, prüfen Sie die Netzwerkverbindungen und Einstellungen.
 -  → [Netzwerk > Netzwerkverbindungen](#)
 -  → [Netzwerk > Netzwerkeinstellungen](#)
- APPS-Liste unterliegt Änderungen ohne vorherige Ankündigung.
- Es stehen nicht alle Funktionen der Website zur Verfügung.
- Achten Sie darauf, die Software zu aktualisieren, wenn auf dem Fernsehbildschirm eine Aktualisierungsmeldung erscheint. Wenn die Software nicht aktualisiert wird, können Sie APPS-Liste möglicherweise nicht mehr benutzen. Sie können die Software später manuell aktualisieren.
 -  → [Netzwerk > Netzwerkeinstellungen > Software-Update](#)
- Die Dienste über APPS-Liste werden von den jeweiligen Diensteanbietern betrieben. Dienste können vorübergehend oder dauerhaft ohne Vorankündigung eingestellt werden. Panasonic gibt deshalb keine Garantie für den Inhalt oder die kontinuierliche Verfügbarkeit der Dienste ab.
- Manche Inhalte sind möglicherweise für bestimmte Benutzer ungeeignet.
- Manche Inhalte sind möglicherweise nur in bestimmten Ländern oder Sprachen verfügbar.
- Abhängig von der Verbindungsumgebung ist die Internetverbindung möglicherweise langsam oder kann nicht hergestellt werden.

DLNA

Information

Dieses Fernsehgerät ist DLNA Certified™.

DLNA® (Digital Living Network Alliance) ist ein Standard, der die Verwendung von digitalen Elektronikgeräten vereinfacht, die das Siegel DLNA Certified tragen. Außerdem ist ihre Verwendung in einem Heimnetzwerk problemloser. Wissenswertes zu diesem Thema finden Sie unter www.dlna.org.

- Um diese Funktion zu aktivieren, schließen Sie diesen Fernseher an Ihr Heimnetzwerk an.

 → Netzwerk > Netzwerkverbindungen

 → Netzwerk > Netzwerkeinstellungen

■ Wiedergabe von im Media Server gespeicherten freigegebenen Inhalten

Speichern Sie Fotos, Videos oder Musik in dem DLNA Certified-Media-Server (z. B. PC mit Windows 7 / Windows 8, DIGA Recorder usw.), der mit Ihrem Heimnetzwerk verbunden ist. Danach können Sie diese Inhalte auf diesem Fernseher genießen.

(Beispiel)



- Zum Betrachten und Steuern von Inhalten auf diesem Fernseher

 → Netzwerk > DLNA > Verwendung von DLNA

- Für unterstützte Dateiformate

 → Netzwerk > Technische Informationen

- Einen PC als Media-Server verwenden

Bereiten Sie den PC mit Windows 7 / Windows 8 vor oder sorgen Sie dafür, dass die Software auf dem PC installiert wird. „Windows 7 / Windows 8“ und „Twonky 7 (installiert auf einem PC unter Windows XP oder auf einem Mac)“ fungieren als Server-Software, deren Kompatibilität mit diesem Fernseher überprüft wurde (Stand: Dezember 2013). Es wurde keine andere Server-Software mit diesem Fernseher getestet, weshalb Kompatibilität und Leistung nicht gewährleistet werden können.

- Windows 7 / Windows 8

Bei Windows 7 / Windows 8 müssen die Einstellungen für die Heimnetzgruppe vorgenommen werden. Einzelheiten finden Sie in der Hilfe zu Windows 7 / Windows 8.

- Twonky

„Twonky“ ist das Produkt der PacketVideo Corporation.

Eine Anleitung zum Installieren und Einrichten von „Twonky“ finden Sie auf der Website von TwonkyMedia.

Für den Erhalt von Server-Software können zusätzliche Gebühren anfallen.

= Hinweis =

- Für weitere Informationen zur jeweiligen Server-Software wenden Sie sich bitte an den betreffenden Software-Hersteller.
- Wenn Server-Software für den Media Server auf dem PC installiert ist, besteht die Gefahr, dass andere Personen auf die Daten auf diesem PC zugreifen. Achten Sie bei Netzwerkbetrieb im Büro, im Hotel oder selbst zu Hause, wenn Sie keinen Router verwenden, auf die Einstellungen und Anschlüsse.

- Einen DLNA-kompatiblen DIGA-Recorder als Media-Server verwenden

Wenn Sie einen DLNA-kompatiblen DIGA-Recorder mit Ihrem Heimnetzwerk verbinden, können Sie ihn als einen der Media Server steuern.

- Bitte schauen Sie in der Anleitung Ihres DIGA-Recorders nach, ob der Recorder mit DLNA kompatibel ist.

■ Wiedergabe freigegebener Inhalte auf diesem Fernseher mit DMC (Digital Media Controller) Netzwerkgeräten

Sie können im Media Server gespeicherte Inhalte durch Steuerung über DMC-Netzwerkgeräte genießen (Smartphone, PC mit installiertem Windows 7 / Windows 8 usw.), die mit Ihrem Heimnetzwerk verbunden sind.

- Um diese Funktion mit Ihrem Smartphone oder Windows 7 / Windows 8 zu verwenden, stellen Sie die **TV Remote Einstellungen** dieses Fernsehers ein.

 → **Netzwerk > Netzwerkeinstellungen > TV Remote Einstellungen**

Außerdem müssen Sie die Anwendung zur Steuerung von VIERA auf Ihrem Smartphone installieren. Für Informationen zur Anwendung:

<http://panasonic.net/viera/support> (Nur auf Englisch)

Einzelheiten zur Bedienung finden Sie in den Support-Informationen der Anwendung.

- „Windows 7 / Windows 8“ ist das Betriebssystem, das auf die Kompatibilität mit diesem Fernseher getestet wurde (Stand: Dezember 2013). Einzelheiten zum Betrieb finden Sie in der Hilfe zu Windows 7 / Windows 8.

■ Freigeben des TV-Programms oder der Inhalte dieses Fernsehers für andere Geräte im Netzwerk

Sie können das aktuelle digitale TV-Programm oder die Inhalte*¹ dieses Fernsehers auch auf einem anderen DLNA Certified VIERA, auf Ihrem Smartphone usw. genießen, wenn die Geräte in Ihr Heimnetzwerk eingebunden sind. Sie können auch über Ihr Smartphone den Kanal auswählen und fernsehen*².

Zum Beispiel können Sie das aktuelle Programm auf Ihrem Smartphone in einem anderen Raum usw. betrachten.

*¹ : Verfügbare Inhalte:

- Inhalte, die vom Media Player dieses Fernsehers und anderen Netzwerkgeräten abgespielt werden können
- TV-Programme, die mit diesem Fernseher auf USB-Festplatten aufgenommen wurden

*² : Zur Verwendung dieser Funktion mit Ihrem Smartphone müssen Sie die Anwendung zur Steuerung von VIERA in Ihrem Smartphone installieren. Für Informationen zur Anwendung:

<http://panasonic.net/viera/support> (Nur auf Englisch)

Einzelheiten zur Bedienung finden Sie in den Support-Informationen der Anwendung.

- Um diese Funktion mit einem anderen DLNA Certified VIERA zu nutzen, stellen Sie [Verbindungseinstellungen](#) bei diesem Fernseher ein.

 → [Netzwerk > Netzwerkeinstellungen > Verbindungseinstellungen](#)

- Das gemeinsame Ansehen der aktuellen Sendung ist vielleicht dann nicht möglich, wenn Radiokanäle ausgewählt werden, verschlüsselte (kopiergeschützte) Sendungen, eine Sendung in DVB-via-IP oder wenn der Sender die Ausgabe von Video und Audio unterbindet.

= Hinweis =

- Zur Verwendung dieser Funktion schalten Sie den Fernseher ein.
- Diese Funktion steht nur mit 1 anderen Gerät zur Verfügung.
- Möglicherweise können Sie diesen Fernseher mit Ihrem Smartphone bedienen. Einzelheiten finden Sie in den Support-Informationen der Anwendung.
- Unter bestimmten Bedingungen steht diese Funktion auf diesem Fernseher möglicherweise nicht zur Verfügung:
 - Bei laufender Aufzeichnung
 - Beim Ansehen von Inhalten im 4K-Format
- Wenn gerade eine Aufzeichnung stattfindet, ist es vielleicht nicht möglich, mit dem Smartphone den Kanal oder den TV-Modus auszuwählen.

Verwendung von DLNA

Wenn Sie DLNA®-Funktionen verwenden möchten, vergewissern Sie sich, dass die Einrichtung des Media Servers, die Netzwerkverbindungen und die Netzwerkeinstellungen abgeschlossen sind.

 → Netzwerk > DLNA > Information

 → Netzwerk > Netzwerkverbindungen

 → Netzwerk > Netzwerkeinstellungen

1. Rufen Sie APPS-Liste mit **APPS** auf.
2. Wählen Sie **Media Server** mit Δ / ∇ / \triangleleft / \triangleright und drücken Sie **OK**, um darauf zuzugreifen.
3. Wählen Sie einen der Media Server mit Δ / ∇ aus und drücken Sie **OK**, um darauf zuzugreifen.
 - Um auf einen anderen Fernseher zuzugreifen, wählen Sie den Namen des anderen Fernsehers aus der angezeigten Media Server-Liste.
 - Zum Ein-/Ausblenden von Informationen über den markierten Media Server



4. Wählen Sie die Datei mit Δ / ∇ aus und drücken Sie **OK**, um darauf zuzugreifen.

(Beispiel)



- Abhängig von den Bedingungen des Media Servers müssen Sie möglicherweise den Ordner öffnen, bevor Sie die Datei auswählen.
- Zum Ein-/Ausblenden von Informationen zu der markierten Datei



= Hinweis =

- Nicht abspielbare Dateien werden aufgelistet, können aber nicht ausgewählt werden.
- Während der Wiedergabe können Sie die folgenden Tasten verwenden. Vergewissern Sie sich, dass der Fernbedienungscode „73“ eingestellt ist.



 → Fernsehen > Zusatzgeräte >
Bedienung über die Fernbedienung des Fernsehers

Netzwerkverbindungen

Internetverbindung

Um auf Internet-Inhalte zugreifen zu können, benötigen Sie eine Breitband-Netzwerkumgebung.

- Wenn Sie nicht über Breitband-Netzwerkdienste verfügen, wenden Sie sich zwecks Hilfestellung an Ihren Einzelhändler.
- DFÜ-Internetverbindungen können nicht verwendet werden.
- Erforderliche Geschwindigkeit (effektiv): mindestens 1,5 Mbps für SD- (Standard Definition) bzw. 6 Mbps für HD- (High Definition) Bildqualität. Bei zu geringer Übertragungsgeschwindigkeit werden die Inhalte möglicherweise nicht richtig wiedergegeben.

■ Drahtlose Verbindung



1 Integriertes Wireless-LAN (Rückseite des Fernsehers)

2 Zugangspunkt

3 Internet-Umgebung

■ Kabelverbindung



1 ETHERNET-Buchse

2 LAN-Kabel (Abgeschirmt)

- Verwenden Sie ein LAN-Kabel mit verdrehten abgeschirmten Leitungen (STP).

3 Internet-Umgebung

DLNA-Verbindung

Wenn Sie die DLNA-Funktionen nutzen möchten, benötigen Sie eine Heimnetzwerkumgebung. Sie können diese Funktionen auch ohne Breitband-Netzwerkumgebung verwenden.

- Um auf Internet-Inhalte zugreifen zu können, benötigen Sie eine Breitband-Netzwerkumgebung.

 → [Netzwerk > Netzwerkverbindungen > Internetverbindung](#)

■ Drahtlose Verbindung (für DLNA und Internetzugang)

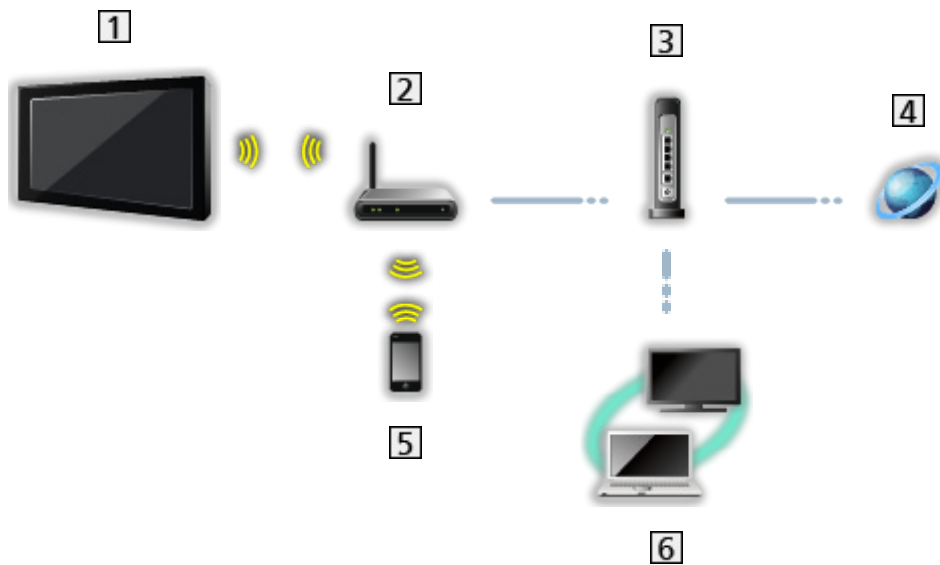

- 1** Integriertes Wireless-LAN (Rückseite des Fernsehers)
- 2** Zugangspunkt
- 3** Hub oder Router
- 4** Internet-Umgebung
- 5** Smartphone
- 6** DLNA Certified-Media-Server (PC usw.)

■ Kabelverbindung (für DLNA und Internetzugang)

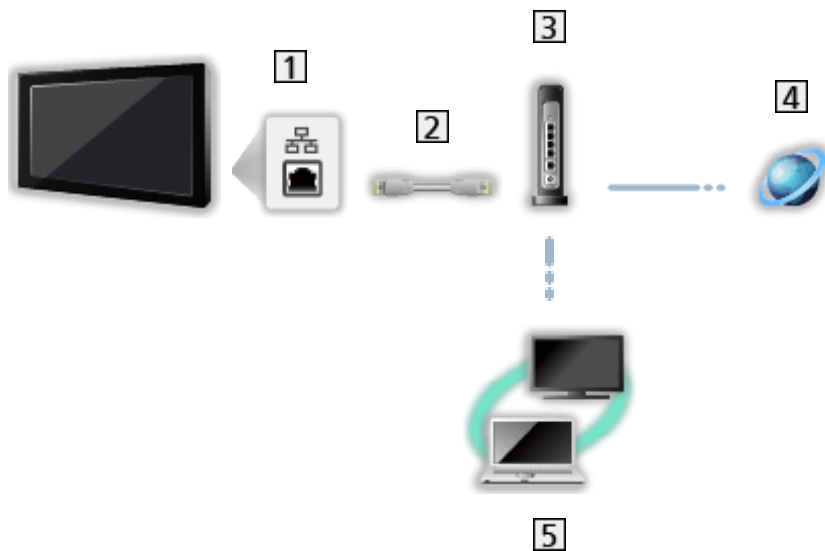

1 ETHERNET-Buchse

2 LAN-Kabel (Abgeschirmt)

- Verwenden Sie ein LAN-Kabel mit verdrehten abgeschirmten Leitungen (STP).

3 Hub oder Router

4 Internet-Umgebung

5 DLNA Certified-Media-Server (PC usw.)

■ Drahtlose Verbindung (für DLNA)

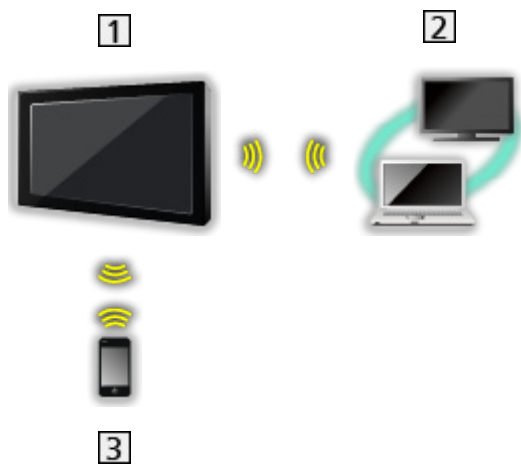

1 Fernseher

- Verwendung des Fernsehers als WLAN-Zugriffspunkt

 → [Netzwerk > Netzwerkeinstellungen > Manuell - Wireless Zugangspunkt](#)

2 DLNA Certified-Media-Server (PC usw.)

3 Smartphone

Hinweis

- Vergewissern Sie sich, dass ein Standard LAN-Kabel verwendet wird.
- Schließen Sie alle Geräte an, die für die Netzwerkumgebung erforderlich sind, und richten Sie sie ein. Sie können diese Einstellungen nicht an diesem Fernseher vornehmen. Bitte schlagen Sie dazu in der Bedienungsanleitung des betreffenden Gerätes nach.
- Wenn Ihr Modem nicht über Breitbandrouterfunktionen verfügt, verwenden Sie einen Breitbandrouter.
- Wenn Ihr Modem über Breitbandrouterfunktionen verfügt, es aber keine freien Anschlüsse mehr gibt, verwenden Sie einen Hub.
- Vergewissern Sie sich, dass die Breitbandrouter und Hubs mit 10BASE-T / 100BASE-TX / 1000BASE-T kompatibel sind.
- Wenn Ihre Geräte nur mit 100BASE-TX oder 1000BASE-T kompatibel sind, benötigen Sie folgende LAN-Kabel:
100BASE-TX: Kategorie 5 oder jünger
1000BASE-T: Kategorie 5e oder jünger
- Bitte wenden Sie sich an Ihren Internetdienstanbieter oder Ihr Telekommunikationsunternehmen, wenn Sie weitere Unterstützung bezüglich der Netzwerkgeräte benötigen.
- Bestätigen Sie die Nutzungsbedingungen Ihres Internetdienstanbieters (ISP) oder Ihres Telekommunikationsunternehmens. Abhängig von den Bedingungen und Konditionen der Verträge werden möglicherweise zusätzliche Gebühren berechnet oder mehrere Verbindungen zum Internet sind nicht möglich.
- Schalten Sie den Fernseher mit dem Haupt-Ein/Aus-Schalter aus und dann wieder ein, wenn Sie die Netzwerkverbindung geändert oder wieder hergestellt haben.
- Je nach Netzwerkumgebung und -bedingungen kann der Inhalt möglicherweise nicht ordnungsgemäß wiedergegeben werden.
- Für DVB-via-IP-Verbindung



→ [Fernsehen > Grundlagen > DVB-via-IP-Verbindung](#)

Netzwerkeinstellungen

Netzwerk Verbindung

Vergewissern Sie sich, dass die Anschlüsse ordnungsgemäß hergestellt wurden, bevor Sie die Netzwerkeinrichtung starten.

 → Netzwerk > Netzwerkverbindungen

■ Auto - Funkverbindung

1. Rufen Sie das Menü mit **MENU** auf.
2. Wählen Sie **Netzwerk > Netzwerk Verbindung** mit Δ / ∇ aus und drücken Sie **OK**, um darauf zuzugreifen.
 - Überprüfen Sie vor der Einrichtung den Verschlüsselungscode, die Einstellungen und die Position Ihres Zugangspunkts. Einzelheiten entnehmen Sie bitte der Anleitung des Zugangspunkts.
3. Wählen Sie **Auto** mit \triangleleft / \triangleright aus und drücken Sie **OK**, um darauf zuzugreifen.
 - Ist das LAN-Kabel angeschlossen, wird die drahtgebundene LAN-Verbindung automatisch eingerichtet.
4. Wählen Sie den gewünschten Zugangspunkt mit Δ / ∇ und drücken Sie **OK**, um darauf zuzugreifen.
 - Die verfügbaren WLAN-Netze werden automatisch angezeigt.
 -  : Verschlüsselter Zugangspunkt
 - Für WPS (Push-Taste)
 - 1) Wählen Sie **Einfaches Setup durch den Push Button**. mit Δ / ∇ aus und drücken Sie **OK**, um darauf zuzugreifen.
 - 2) Drücken Sie die WPS-Taste am Zugangspunkt, bis das Licht aufblinkt.
 - 3) Verbinden Sie den Fernseher mit dem Zugangspunkt mit **OK**.
 - WPS: Wi-Fi Protected Setup™
 - Sollte die Verbindung fehlschlagen, prüfen Sie die Einstellungen und die Positionen Ihres Zugangspunkts. Folgen Sie dann den Anweisungen auf dem Bildschirm.
 - Es wird empfohlen, einen verschlüsselten Zugangspunkt auszuwählen.

5. Geben Sie den Verschlüsselungscode des Zugangspunktes mit Δ / ∇ / \triangleleft / \triangleright ein und bestätigen Sie mit **OK**.

- Zeichen können Sie mit den **Zifferntasten** eingeben.



- Drücken Sie **BACK/RETURN**, um zu speichern.

6. Es erfolgt die automatische Einrichtung und es wird der **Netzwerkstatus** angezeigt.

 → **Netzwerk > Netzwerkeinstellungen > Netzwerkstatus**

7. Wählen Sie **Abbruch** mit \triangleleft / \triangleright und drücken Sie **OK**, um die Einstellung festzulegen.

- Zur manuellen Einrichtung

 → **Netzwerk > Netzwerkeinstellungen > Manuell - Funkverbindung**

■ Auto - Kabelverbindung

1. Rufen Sie das Menü mit **MENU** auf.

2. Wählen Sie **Netzwerk > Netzwerk Verbindung** mit Δ / ∇ aus und drücken Sie **OK**, um darauf zuzugreifen.

3. Wählen Sie **Auto** mit \triangleleft / \triangleright aus und drücken Sie **OK**, um darauf zuzugreifen.

4. Es erfolgt die automatische Einrichtung und es wird der **Netzwerkstatus** angezeigt.

 → **Netzwerk > Netzwerkeinstellungen > Netzwerkstatus**

5. Wählen Sie **Abbruch** mit \triangleleft / \triangleright und drücken Sie **OK**, um die Einstellung festzulegen.

- Zur manuellen Einrichtung

 → **Netzwerk > Netzwerkeinstellungen > Manuell - Kabelverbindung**





= Hinweis =

- Wenn die Netzwerkverbindungsart auf **Kabelverbindung** gestellt wird, wird **Funkverbindung** deaktiviert.

Manuell - Funkverbindung

Vergewissern Sie sich, dass die Anschlüsse ordnungsgemäß hergestellt wurden, bevor Sie die Netzwerkeinrichtung starten.

 → Netzwerk > Netzwerkverbindungen

1. Rufen Sie das Menü mit **MENU** auf.
2. Wählen Sie **Netzwerk > Netzwerk Verbindung > Manuell > Funkverbindung** mit Δ / ∇ / \triangleleft / \triangleright und drücken Sie zur Bestätigung **OK**, um darauf zuzugreifen.
 - Überprüfen Sie vor der Einrichtung den Verschlüsselungscode, die Einstellungen und die Position Ihres Zugangspunkts. Einzelheiten entnehmen Sie bitte der Anleitung des Zugangspunkts.
3. Wählen Sie den gewünschten Zugangspunkt mit Δ / ∇ und drücken Sie **OK**, um darauf zuzugreifen.
 - Die verfügbaren WLAN-Netze werden automatisch angezeigt.
 -  : Verschlüsselter Zugangspunkt
 - Für **WPS (Push-Taste)**
 - 1) Drücken Sie  (Rot).
 - 2) Drücken Sie die WPS-Taste am Zugangspunkt, bis das Licht aufblinkt.
 - 3) Verbinden Sie den Fernseher mit dem Zugangspunkt mit **OK**.
 - WPS: Wi-Fi Protected Setup™
 - Sollte die Verbindung fehlschlagen, prüfen Sie die Einstellungen und die Positionen Ihres Zugangspunkts. Folgen Sie dann den Anweisungen auf dem Bildschirm.
 - Für **WPS (PIN)**
 - 1) Drücken Sie  (Grün).
 - 2) Geben Sie den PIN-Code für den Zugangspunkt ein.
 - 3) Verbinden Sie den Fernseher mit dem Zugangspunkt mit **OK**.
 - Für **Manuell**
 - 1) Drücken Sie  (Gelb).
 - 2) Sie können SSID, Sicherheitstyp, Verschlüsselungstyp und Verschlüsselungscode manuell festlegen.
 - 3) Folgen Sie den Anweisungen auf dem Bildschirm, und nehmen Sie die Einstellung manuell vor.
 - Wenn Sie für das drahtlose System zwischen dem integrierten WLAN und dem Zugangspunkt 11n (5 GHz) verwenden, wählen Sie als Verschlüsselungstyp bitte **AES**.

- Erneut nach Zugangspunkten suchen

 (Blau)

- Anzeigen/Ausblenden der Informationen des markierten Zugangspunktes



- Es wird empfohlen, einen verschlüsselten Zugangspunkt auszuwählen.

4. Geben Sie den Verschlüsselungscode des Zugangspunktes mit Δ / ∇ / \triangleleft / \triangleright ein und bestätigen Sie mit **OK**.

- Zeichen können Sie mit den **Zifferntasten** eingeben.



- Drücken Sie **BACK/RETURN**, um zu speichern.

5. **IP/DNS-Einstellungen** wird angezeigt.

IP-Adresse ermitteln / DNS-Adresse ermitteln

- **Auto** wird empfohlen.
- Die verfügbaren Einstellungen werden automatisch angezeigt.
- Für die manuelle Einstellung wählen Sie **IP-Adresse** / **Subnetzmaske** / **Standard-Gateway** / **DNS-Adresse** und nehmen Sie die entsprechenden Einstellungen vor.

Proxy-Einstellungen

- Für den normalen Haushaltsgebrauch ist dies nicht erforderlich.
- Je nach Proxy-Einstellungen stehen einige Internetdienste möglicherweise nicht zur Verfügung.

Proxy:

Dies ist die Adresse des Relay-Servers, der zwischen Browser und Zielserver verbunden ist, um Daten an den Browser zu senden.

- 1) Wählen Sie **Proxy** mit Δ / ∇ aus und drücken Sie **OK**, um darauf zuzugreifen.
- 2) Geben Sie die Adresse ein mit Δ / ∇ / \triangleleft / \triangleright oder **Zifferntasten**, und drücken Sie **OK**.



- 3) Drücken Sie **BACK/RETURN**, um zu speichern.

Proxy-Port:

Diese Nummer wird auch vom Anbieter zusammen mit der Proxy-Adresse angegeben.

- 1) Wählen Sie **Proxy-Port** mit \triangle / ∇ .
- 2) Geben Sie die Nummer mit den **Zifferntasten** ein.



- 3) Drücken Sie **BACK/RETURN**, um zu speichern.

-
6. Wählen Sie **Netzwerkstatus** mit \triangle / ∇ aus und drücken Sie **OK**, um darauf zuzugreifen.

 → **Netzwerk > Netzwerkeinstellungen > Netzwerkstatus**

7. Wählen Sie **Abbruch** mit \triangleleft / \triangleright und drücken Sie **OK**, um die Einstellung festzulegen.

Manuell - Kabelverbindung

Vergewissern Sie sich, dass die Anschlüsse ordnungsgemäß hergestellt wurden, bevor Sie die Netzwerkeinrichtung starten.

 → Netzwerk > Netzwerkverbindungen

1. Rufen Sie das Menü mit **MENU** auf.
 2. Wählen Sie **Netzwerk** > **Netzwerk Verbindung** > **Manuell** > **Kabelverbindung** mit Δ / ∇ / \triangleleft / \triangleright und drücken Sie zur Bestätigung **OK**, um darauf zuzugreifen.
 3. **IP/DNS-Einstellungen** wird angezeigt.
-

IP-Adresse ermitteln / DNS-Adresse ermitteln

- **Auto** wird empfohlen.
 - Die verfügbaren Einstellungen werden automatisch angezeigt.
 - Für die manuelle Einstellung wählen Sie **IP-Adresse** / **Subnetzmaske** / **Standard-Gateway** / **DNS-Adresse** und nehmen Sie die entsprechenden Einstellungen vor.
-

Proxy-Einstellungen

- Für den normalen Haushaltsgebrauch ist dies nicht erforderlich.
- Je nach Proxy-Einstellungen stehen einige Internetdienste möglicherweise nicht zur Verfügung.

Proxy:

Dies ist die Adresse des Relay-Servers, der zwischen Browser und Zielservers verbunden ist, um Daten an den Browser zu senden.

- 1) Wählen Sie **Proxy** mit Δ / ∇ aus und drücken Sie **OK**, um darauf zuzugreifen.
- 2) Geben Sie die Adresse ein mit Δ / ∇ / \triangleleft / \triangleright oder **Zifferntasten**, und drücken Sie **OK**.



- 3) Drücken Sie **BACK/RETURN**, um zu speichern.

Proxy-Port:

Diese Nummer wird auch vom Anbieter zusammen mit der Proxy-Adresse angegeben.

- 1) Wählen Sie **Proxy-Port** mit \triangle / ∇ .
- 2) Geben Sie die Nummer mit den **Zifferntasten** ein.



- 3) Drücken Sie **BACK/RETURN**, um zu speichern.

-
4. Wählen Sie **Netzwerkstatus** mit \triangle / ∇ aus und drücken Sie **OK**, um darauf zuzugreifen.

 → **Netzwerk > Netzwerkeinstellungen > Netzwerkstatus**

5. Wählen Sie **Abbruch** mit \triangleleft / \triangleright und drücken Sie **OK**, um die Einstellung festzulegen.

= Hinweis =

- Wenn die Netzwerkverbindungsart auf **Kabelverbindung** gestellt wird, wird **Funkverbindung** deaktiviert.

Manuell - Wireless Zugangspunkt

Sie können den Fernseher als WLAN-Zugriffspunkt verwenden und andere Netzwerkgeräte ohne Zugangspunkt verbinden.

- Ermitteln Sie den PIN-Code und die Netzwerkeinstellungen für das Gerät, bevor Sie mit der Einstellung beginnen. Einzelheiten hierzu finden Sie in der Bedienungsanleitung des Gerätes.
1. Rufen Sie das Menü mit **MENU** auf.
 2. Wählen Sie **Netzwerk > Netzwerk Verbindung > Manuell > Wireless Zugangspunkt** mit Δ / ∇ / \triangleleft / \triangleright und drücken Sie zur Bestätigung **OK**, um darauf zuzugreifen.
 3. Wählen Sie **Mit Gerät per WPS verb.** mit Δ / ∇ aus und drücken Sie **OK**, um darauf zuzugreifen.
 - Zur manuellen Einrichtung wählen Sie **Einstell. ändern** (siehe unten).
 4. Wählen und stellen Sie **WPS (Push-Taste) / WPS (PIN)** mit Δ / ∇ aus/ein und drücken Sie **OK**, um darauf zuzugreifen.

WPS (Push-Taste):

Gerät einrichten bei **WPS (Push-Taste)**. Einzelheiten hierzu finden Sie in der Bedienungsanleitung des Gerätes.

WPS (PIN):

Geben Sie den PIN-Code des Gerätes ein.

- Sollte die Verbindung fehlschlagen, prüfen Sie die Einstellungen und die Position der Geräte. Folgen Sie dann den Anweisungen auf dem Bildschirm.

■ Einstell. ändern

Sie können **Netzwerk Name(SSID)**, **Schlüssel**, **Wireless-Typ** und **Kanaleinstellg.-Methode** manuell einstellen.

Folgen Sie den Anweisungen auf dem Bildschirm, und nehmen Sie die Einstellung manuell vor.

- Wählen Sie **Einstellg. zurücksetzen**, um die Elemente von **Einstell. ändern** zurückzusetzen.

= Hinweis =

- Internetzugang ist nicht möglich, wenn der Fernseher auf [Wireless Zugangspunkt](#) eingestellt ist.
- Sie können bis zu 7 Geräte verbinden. Die Übertragungsrate kann je nach Kommunikationsumgebung oder Anzahl der verbundenen Geräte unterschiedlich sein.
- Kontrolle der aktuellen Netzwerkeinstellungen
 → [Netzwerk > Netzwerkeinstellungen > Netzwerkstatus](#)
- Stellen Sie sicher, dass das betreffende Gerät WPS unterstützt.
- WPS: Wi-Fi Protected Setup™

Netzwerkstatus

Zeigt und prüft den Netzwerkstatus (MAC-Adresse, aktuelle Netzwerkeinstellungen usw.).

1. Rufen Sie das Menü mit **MENU** auf.
2. Wählen Sie [Netzwerk > Netzwerkstatus](#) mit Δ / ∇ aus und drücken Sie **OK**, um darauf zuzugreifen.
3. Es erfolgt der automatische Test und es wird der [Netzwerkstatus](#) angezeigt.

Erneut versuchen:

Führt einen automatischen Testlauf der Netzwerkverbindungen für den Fernseher durch und zeigt den aktuellen Status wieder an.

Status Details:

Zeigt den detaillierten Netzwerkstatus (SSID, Sicherheitstyp, Verschlüsselungstyp usw.) an.

- Für weitere Informationen zur Netzwerkverbindung wählen Sie [Hilfe](#).

My Home Cloud - Einstellungen

Zur Anzeige der Nutzungsbedingungen von Cloud-Diensten.

1. Rufen Sie das Menü mit **MENU** auf.
 2. Wählen Sie [Netzwerk > My Home Cloud - Einstellungen > Mitteilungen](#) mit Δ / ∇ aus und drücken Sie **OK**, um darauf zuzugreifen.
 3. Befolgen Sie die Anweisungen auf dem Bildschirm.
- Zum Anlegen eines Kontos für die Cloud-Dienste.

 → [Funktionen > Benutzerprofil > Einstellungen](#)

VIERA-Name

Dient zur Einstellung Ihres bevorzugten Namens für diesen Fernseher.

- Dieser Name dient dazu, den Namen des Fernsehers auf dem Bildschirm anderer Netzwerkgeräte anzuzeigen.
- Wenn Sie mehrere Fernseher in Ihrem Netzwerk benutzen, legen Sie für jeden einen Namen fest.

TV Remote Einstellungen

Legt fest, dass der Fernseher durch das Gerät (Smartphone usw.) bedient wird, das an Ihrem Netzwerk angeschlossen ist.

1. Rufen Sie das Menü mit **MENU** auf.
2. Wählen Sie **Netzwerk > TV Remote Einstellungen** mit Δ / ∇ aus und drücken Sie **OK**, um darauf zuzugreifen.
3. Wählen Sie eine der folgenden Optionen mit Δ / ∇ aus und drücken Sie **OK**, um darauf zuzugreifen.

TV Remote

(Ein / Aus)

Aktiviert die Steuerung des Fernsehers über andere Netzwerkgeräte (Smartphone usw.).

Networked Standby

(Ein / Aus)

Ermöglicht, den Fernseher über das LAN-Kabel oder ein Wireless-LAN einzuschalten. Dazu wird von einem Netzwerkgerät im Heimnetzwerk eine entsprechende Meldung gesendet.

- Durch Änderung der Standardkonfiguration ist der Stromverbrauch im Bereitschaftsmodus möglicherweise höher.

Einschalten per App

(Ein / Aus)

Aktiviert das Einschalten des Fernsehers über andere Netzwerkgeräte (Smartphone usw.).

- Je nach Netzwerkumgebung und -bedingungen müssen Sie den Fernseher gegebenenfalls mit dem Bereitschaft/Ein/Aus-Schalter der Fernbedienung des Fernsehers einschalten.
- Durch Änderung der Standardkonfiguration ist der Stromverbrauch im Bereitschaftsmodus möglicherweise höher.

Home Streaming

(Immer / Nur wenn eingeschaltet)

Aktiviert die Freigabe des TV-Programms oder von Inhalten dieses Fernsehers über das Netzwerkgerät (Smartphone usw.) innerhalb des Heimnetzwerks.

- Durch Änderung der Standardkonfiguration ist der Stromverbrauch im Bereitschaftsmodus möglicherweise höher.
-

Gerät zum Inhalte hochladen

Wählt das Gerät aus, auf das Inhalte von Netzwerkgeräten (Smartphone usw.) hochgeladen werden.

= Hinweis =

- Diese Funktion ist nicht verfügbar, wenn der Fernseher mit dem Haupt-Ein/Aus-Schalter ausgeschaltet ist.
- Sie müssen die Anwendung zur Steuerung von VIERA auf Ihrem Smartphone installieren. Für Informationen zur Anwendung:
<http://panasonic.net/viera/support> (Nur auf Englisch)
Einzelheiten zur Bedienung finden Sie in den Support-Informationen der Anwendung.
- Je nach Netzwerkumgebung und -bedingungen ist diese Funktion möglicherweise nicht verfügbar.
- Je nach Region ist diese Funktion möglicherweise nicht verfügbar. Einzelheiten erfahren Sie bei einem Panasonic-Händler in Ihrer Nähe.

Verbindungseinstellungen

Legt fest, dass der Fernseher durch Geräte gesteuert wird, die am Netzwerk angeschlossen sind.

1. Rufen Sie das Menü mit **MENU** auf.
2. Wählen Sie **Netzwerk > Verbindungseinstellungen** mit Δ / ∇ aus und drücken Sie **OK**, um darauf zuzugreifen.
3. Wählen Sie eine der folgenden Optionen mit Δ / ∇ aus und drücken Sie **OK**, um darauf zuzugreifen.

DLNA Server / Registrierungstyp / Zu steuernde Geräte

4. Wählen Sie aus mit Δ / ∇ und drücken Sie **OK**, um zu speichern.
-

DLNA Server

(Ein / Aus)

Aktiviert die Freigabe des TV-Programms und von Inhalten dieses Fernsehers über das Netzwerkgerät (DLNA Certified VIERA usw.).

- Zur Verwendung dieser Funktion mit einem anderen VIERA wählen Sie den Namen dieses Fernsehers aus der DLNA-Serverliste des anderen VIERA und wählen dann den Inhalt, auf den gemeinsam zugegriffen werden soll. Lesen Sie auch die Bedienungsanleitung des anderen VIERA.
- Zur Verwendung dieser Funktion mit Ihrem Smartphone müssen Sie die Anwendung zur Steuerung von VIERA auf Ihrem Smartphone installieren. Für Informationen zur Anwendung:

<http://panasonic.net/viera/support> (Nur auf Englisch)

Einzelheiten zur Bedienung finden Sie in den Support-Informationen der Anwendung.

- Durch Änderung der Standardkonfiguration ist der Stromverbrauch im Bereitschaftsmodus möglicherweise höher.
-

Registrierungstyp

(Auto / Manuell)

Legt fest, ob und wie die einzelnen Geräte im Heimnetzwerk auf den Fernseher zugreifen können.

Auto:

Es kann auf alle über das Heimnetzwerk erreichbaren Geräte (maximal 16) zugegriffen werden.

Manuell:

Legt die Beschränkungen für jedes Gerät fest, das in [Zu steuernde Geräte](#) aufgeführt ist.

Zu steuernde Geräte

Führt alle für diesen Fernseher zugreifbaren Geräte im Heimnetzwerk auf.

= Hinweis =

- Je nach Region ist diese Funktion möglicherweise nicht verfügbar. Einzelheiten erfahren Sie bei einem Panasonic-Händler in Ihrer Nähe.

TV Anywhere Einstellungen

TV Anywhere

(Ein / Aus)

Ermöglicht, über ein Netzwerkgerät (Smartphone usw.) außerhalb des Heimnetzwerks TV-Sendungen zu sehen oder Timer-Programmierungen vorzunehmen.

- Um Fernsehendungen von außerhalb des Heimnetzwerks zu sehen, schalten Sie [DLNA Server](#) auf [Ein](#).
- Zusätzliche Informationen zu den Diensten finden Sie auf der folgenden Website.

<http://panasonic.net/viera/support> (Nur auf Englisch)

- Durch Änderung der Standardkonfiguration ist der Stromverbrauch im Bereitschaftsmodus möglicherweise höher.

= Hinweis =

- Diese Funktion ist nicht verfügbar, wenn der Fernseher mit dem Haupt-Ein/Aus-Schalter ausgeschaltet ist.
- Je nach Netzwerkumgebung und Sendungen ist diese Funktion möglicherweise nicht verfügbar.

File Sharing Einstellungen

File Sharing Server

(Ein / Aus)

Legt fest, dass die Dateien vom PC und der am Fernseher angeschlossenen Geräte gemeinsam genutzt werden können.

 → Media Player > Verwenden des Media Players > Dateien gemeinsam nutzen

Netzwerk-Geräteliste

Führt die Netzwerk-Geräte auf, auf die zugegriffen werden kann, um die auf ihnen im Media Player abgespielten Inhalte wiederzugeben.

 → Media Player > Verwenden des Media Players > Netzwerk-Gerät

Software-Update

Öffnet die Webseite zum Aktualisieren der Software des Fernsehgerätes und sucht nach möglicherweise verfügbaren Software-Aktualisierungen.

1. Rufen Sie das Menü mit **MENU** auf.
2. Wählen Sie **Netzwerk** > **Software-Update** mit Δ / ∇ aus und drücken Sie **OK**, um darauf zuzugreifen.
3. Befolgen Sie die Anweisungen auf dem Bildschirm.

Neue Softwaremeldung

Legt fest, ob eine Benachrichtigung angezeigt werden soll, wenn neue Software über das Netzwerk gefunden wurde oder nicht.

1. Rufen Sie das Menü mit **MENU** auf.
2. Wählen Sie **Netzwerk** > **Neue Softwaremeldung** mit Δ / ∇ aus und drücken Sie **OK**, um darauf zuzugreifen.
3. Wählen Sie **Ein / Aus** mit Δ / ∇ aus und bestätigen Sie mit **OK**.

Fotos

Datei auswählen

Vergewissern Sie sich, dass die Einrichtung des Media Servers, die Netzwerkverbindungen und die Netzwerkeinstellungen abgeschlossen sind.

 → Netzwerk > DLNA > Information

 → Netzwerk > Netzwerkverbindungen

 → Netzwerk > Netzwerkeinstellungen

1. Rufen Sie APPS-Liste mit **APPS** auf.
2. Wählen Sie **Media Server** mit $\triangle / \nabla / \triangleleft / \triangleright$ und drücken Sie **OK**, um darauf zuzugreifen.
3. Wählen Sie einen der Media Server mit \triangle / ∇ aus und drücken Sie **OK**, um darauf zuzugreifen.
 - Um auf einen anderen Fernseher zuzugreifen, wählen Sie den Namen des anderen Fernsehers aus der angezeigten Media Server-Liste.
 - Zum Ein-/Ausblenden von Informationen über den markierten Media Server



4. Wählen Sie die Datei mit \triangle / ∇ aus und drücken Sie **OK**, um darauf zuzugreifen.
 - Abhängig von den Bedingungen des Media Servers müssen Sie möglicherweise den Ordner öffnen, bevor Sie die Datei auswählen.
 - Zum Ein-/Ausblenden von Informationen zu der markierten Datei



= Hinweis =

- Nicht abspielbare Dateien werden aufgelistet, können aber nicht ausgewählt werden.

Foto anzeigen

■ Wiedergabe

- Verwenden der Einzelbildansicht
 - ◀ : Rückkehr zum vorherigen Foto
 - ▶ : Zum nächsten Foto
 - ▽ : Stopp (zurück zur Liste)
 - OK : Diashow
- Anzeigen / Ausblenden des Anleitungsfeldes
 - i
- Drehen um 90°
 - (Blau)
- Rückkehr zur Liste
 - BACK/RETURN

Diashow verwenden

Die Diashow wird beendet, wenn alle Bilder in der Liste angezeigt worden sind.

1. Wählen Sie die gewünschte Datei für die erste Ansicht aus den Miniaturbildern der Fotos mit ▲ / ▼ / ◀ / ▶ aus.
2. Starten Sie die Diashow mit ■ (Rot) und OK.
 - Anzeigen / Ausblenden des Anleitungsfeldes
 - i
 - Pause (Rückkehr zum Einzelbild)
 - OK
 - Rückkehr zur Liste
 - BACK/RETURN

■ Diashow-Einstellungen

Nehmen Sie die Einstellungen für Foto-Dateien auf diesem Fernseher vor.

1. Rufen Sie das Optionsmenü auf mit **OPTION**.
 2. Wählen Sie **Diashow-Einstellungen** mit Δ / ∇ aus und drücken Sie **OK**, um darauf zuzugreifen.
 3. Wählen Sie eine der folgenden Optionen mit Δ / ∇ aus und drücken Sie **OK**, um darauf zuzugreifen.
Auto Makeup / **Intervall** / **Wiederholen** / **Hintergrundmusik**
 4. Wählen Sie aus mit Δ / ∇ und drücken Sie **OK**, um zu speichern.
-

Auto Makeup

(Ein / Aus)

Erkennt automatisch das Gesicht auf dem Foto und passt Luminanz und Kontrast entsprechend an.

Intervall

(Lang / Normal / Kurz)

Zur Auswahl des Intervalls für die Diashow.

Wiederholen

(Ein / Aus)

Diashow wiederholen

Hintergrundmusik

(Aus / Typ1 / Typ2 / Typ3 / Typ4 / Typ5)

Dient zur Wahl der Hintergrundmusik im Foto-Modus.

Videos

Datei auswählen

Vergewissern Sie sich, dass die Einrichtung des Media Servers, die Netzwerkverbindungen und die Netzwerkeinstellungen abgeschlossen sind.

 → Netzwerk > DLNA > Information

 → Netzwerk > Netzwerkverbindungen

 → Netzwerk > Netzwerkeinstellungen

1. Rufen Sie APPS-Liste mit **APPS** auf.
2. Wählen Sie **Media Server** mit $\triangle / \nabla / \triangleleft / \triangleright$ und drücken Sie **OK**, um darauf zuzugreifen.
3. Wählen Sie einen der Media Server mit \triangle / ∇ aus und drücken Sie **OK**, um darauf zuzugreifen.
 - Um auf einen anderen Fernseher zuzugreifen, wählen Sie den Namen des anderen Fernsehers aus der angezeigten Media Server-Liste.
 - Zum Ein-/Ausblenden von Informationen über den markierten Media Server
4. Wählen Sie die Datei mit \triangle / ∇ aus und drücken Sie **OK**, um darauf zuzugreifen.
 - Abhängig von den Bedingungen des Media Servers müssen Sie möglicherweise den Ordner öffnen, bevor Sie die Datei auswählen.
 - Zum Ein-/Ausblenden von Informationen zu der markierten Datei











= Hinweis =

- Inhalte im 4K-Format können nicht ordnungsgemäß wiedergegeben werden.
- Nicht abspielbare Dateien werden aufgelistet, können aber nicht ausgewählt werden.

Videos anschauen

■ Wiedergabe

Wenn die letzte Wiedergabe nach der Hälfte unterbrochen wurde, erscheint eine Bestätigungsmeldung, die Sie fragt, ob Sie die Wiedergabe an der Stelle der letzten Unterbrechung wieder aufnehmen möchten oder sie von Anfang an erfolgen soll.

- Bedienungsführung bei der Wiedergabe
 - △ : **Man.überspringen** (sofern verfügbar)
 - Drücken, um ca. 30 Sekunden weiter zu springen.
 - ◀ : Zurückspulen
 - ▶ : Suchlauf vorwärts
 - ▽ : Stopp
 -  : Pause (zeigt die Suchleiste / Zeitlupenwiedergabe an) / Wiedergabe
- Sprung zum vorgegebenen Zeitpunkt
 - 1) Rufen Sie die Suchleiste auf mit .
 - 2) Während die Suchleiste angezeigt wird
 - Drücken Sie ◀ / ▶ :
 - ca. 10 Sekunden lang suchen
 - Gedrückt halten ◀ / ▶ :
 - schnell suchen
 - 3) Sie springen zum angegebenen Zeitpunkt mit .
- Für Zeitlupenwiedergabe
 - 1) Halten Sie  5 Sekunden lang gedrückt.
 - Drücken Sie ◀ / ▶ :
 - langsam suchen
 - 2) Schaltet auf normale Wiedergabe mit  zurück.
- Anzeigen / Ausblenden des Anleitungsfeldes und des Informationsbanners
 - 
- Zum vorherigen Inhalt
 -  (Rot)
- Zum nächsten Inhalt
 -  (Grün)

- Ändern des Bildseitenverhältnisses
 - 1) Rufen Sie [Bildseitenverhältnis-Wahl](#) mit **ASPECT** auf.
 - 2) Wählen Sie den Modus mit \triangle / ∇ aus und bestätigen Sie mit **OK**.
 - Aspekt 1:**
Zeigt den Inhalt vergrößert und ohne Verzerrung an.
 - Aspekt 2:**
Zeigt den Inhalt bildschirmfüllend an.
 - Original:**
Der Inhalt wird in Originalgröße angezeigt.
 - Sie können den Modus auch durch Drücken von **ASPECT** ändern. (so oft betätigen, bis der gewünschte Modus erreicht ist.)
 - Je nach Inhalt kann das Bildseitenverhältnis nicht geändert werden.
- Rückkehr zur Liste
BACK/RETURN

Video-Setup

Nehmen Sie die Einstellungen für Video-Dateien auf diesem Fernseher vor.

1. Rufen Sie das Optionsmenü auf mit **OPTION**.
2. Wählen Sie [Video-Setup](#) mit \triangle / ∇ aus und drücken Sie **OK**, um darauf zuzugreifen.
3. Wählen Sie eine der folgenden Optionen mit \triangle / ∇ aus und drücken Sie **OK**, um darauf zuzugreifen.
[Videovorschau](#) / [Multi-Audio](#) / [Dual-Audio](#) / [Dual-Mono-Audio](#) / [Untertitel](#) / [Untertitel-Text](#) / [Sprache Untertitel](#) / [Wiederholen](#)
 - Menüelemente und auswählbare Optionen sind je nach Inhalt unterschiedlich.
4. Wählen Sie aus mit \triangle / ∇ und drücken Sie **OK**, um zu speichern.

Videovorschau

([Ein](#) / [Aus](#))

Legt fest, dass die Vorschau des Titels oder der Szene in der Miniaturbild-Anzeige gestartet wird.

- Die Bilder werden möglicherweise nicht sofort in der Miniaturbild-Anzeige angezeigt. Setzen Sie die Vorschau auf [Aus](#), um das Problem zu beheben.
-

Multi-Audio, Dual-Audio, Dual-Mono-Audio

Auswahl der verschiedenen Tonspuren (sofern verfügbar).

- Die Umschaltung des Tonsignals kann mehrere Sekunden beanspruchen.
 - Bei Wiedergabe steht diese Funktion zur Verfügung.
-

Untertitel

Untertitel einblenden/ausblenden (sofern verfügbar).

- Bei Wiedergabe steht diese Funktion zur Verfügung.
-

Untertitel-Text

Wählt den Zeichensatztyp zum richtigen Einblenden von Untertiteln (sofern verfügbar).

- Bei Wiedergabe steht diese Funktion zur Verfügung.
-

Sprache Untertitel

Sprachauswahl für Untertitel (sofern verfügbar).

- Bei Wiedergabe steht diese Funktion zur Verfügung.
-

Wiederholen

(Ein / Aus)

Wiedergabewiederholung bei der ausgewählten Datei

Audioausgangs-Einstellungen

Nach Anschluss eines Verstärkers an den Anschluss DIGITAL AUDIO oder HDMI2 / HDMI4 (ARC-Funktion) können Programme mit mehrkanaligem Ton wiedergegeben werden.

- Prüfen oder Ändern des aktuellen Tonsignalstatus

 → Netzwerk > Videos > Video-Setup

1. Rufen Sie das Menü mit **MENU** auf.
 2. Wählen Sie **Ton** > **SPDIF Auswahl** mit Δ / ∇ aus und drücken Sie **OK**, um darauf zuzugreifen.
 3. Wählen Sie **Auto** / **PCM** mit Δ / ∇ aus und bestätigen Sie mit **OK**.
-

SPDIF Auswahl

(Auto / PCM)

Legt die Grundeinstellung für das von den Buchsen DIGITAL AUDIO und HDMI2 / HDMI4 (ARC-Funktion) ausgegebene digitale Audiosignal fest.

- SPDIF ist ein Standardformat für die Übertragung von Audiodateien.

Auto:

Signale der Formate Dolby Digital Plus, Dolby Digital und HE-AAC Mehrkanal werden als Dolby Digital-Bitstream ausgegeben. Signale des Formats MPEG werden als PCM-Ton ausgegeben. DTS wird als DTS ausgegeben.

PCM:

Das digitale Ausgangssignal ist fest auf PCM-Ton eingestellt.

- ARC (Audio Return Channel) ist eine Funktion, mit der Sie digitale Audiosignale über ein HDMI-Kabel übertragen können.

= Hinweis =

- Während des Betriebs wird das Audiosignal über die Buchsen DIGITAL AUDIO und HDMI2 / HDMI4 (ARC-Funktion) ausgegeben. Es werden jedoch keine Videosignale ausgegeben. Um HDMI2 / HDMI4 mit ARC-Funktion zu benutzen, schließen Sie einen Verstärker mit ARC-Funktion an. Legen Sie im Tonmenü unter **ARC Ausgang** fest, dass eine Heimkinoanlage verwendet wird, und legen Sie die Ausgangseinstellungen fest.

 → Funktionen > VIERA Link „HDAVI Control™“

Musik

Datei auswählen

Vergewissern Sie sich, dass die Einrichtung des Media Servers, die Netzwerkverbindungen und die Netzwerkeinstellungen abgeschlossen sind.

 → Netzwerk > DLNA > Information

 → Netzwerk > Netzwerkverbindungen

 → Netzwerk > Netzwerkeinstellungen

1. Rufen Sie APPS-Liste mit **APPS** auf.
2. Wählen Sie **Media Server** mit $\triangle / \nabla / \triangleleft / \triangleright$ und drücken Sie **OK**, um darauf zuzugreifen.
3. Wählen Sie einen der Media Server mit \triangle / ∇ aus und drücken Sie **OK**, um darauf zuzugreifen.
 - Um auf einen anderen Fernseher zuzugreifen, wählen Sie den Namen des anderen Fernsehers aus der angezeigten Media Server-Liste.
 - Zum Ein-/Ausblenden von Informationen über den markierten Media Server



4. Wählen Sie die Datei mit \triangle / ∇ aus und drücken Sie **OK**, um darauf zuzugreifen.
 - Abhängig von den Bedingungen des Media Servers müssen Sie möglicherweise den Ordner öffnen, bevor Sie die Datei auswählen.
 - Zum Ein-/Ausblenden von Informationen zu der markierten Datei





= Hinweis =

- Nicht abspielbare Dateien werden aufgelistet, können aber nicht ausgewählt werden.

Musik abspielen

■ Wiedergabe

- Bedienungsführung bei der Wiedergabe
 - ◀ : Zurückspulen
 - ▶ : Suchlauf vorwärts
 - ▽ : Stopp
 - OK** : Pause (zeigt die Suchleiste an) / Wiedergabe
- Sprung zum vorgegebenen Zeitpunkt
 - 1) Rufen Sie die Suchleiste auf mit **OK**.
 - 2) Während die Suchleiste angezeigt wird
 - Drücken Sie ◀ / ▶ :
 - ca. 10 Sekunden lang suchen
 - Gedrückt halten ◀ / ▶ :
 - schnell suchen
 - 3) Sie springen zum angegebenen Zeitpunkt mit **OK**.
- Anzeigen / Ausblenden des Anleitungsfeldes
 - 
- Zum vorherigen Titel
 -  (Rot)
- Zum nächsten Titel
 -  (Grün)
- Rückkehr zur Liste
 - BACK/RETURN**

Musik-Setup

Nehmen Sie die Einstellungen für Musik-Dateien auf diesem Fernseher vor.

1. Rufen Sie das Optionsmenü auf mit **OPTION**.
2. Wählen Sie **Musik-Setup** > **Wiederholen** mit **OK** aus.
3. Wählen Sie **Aus** / **Ordner** / **Eins** mit **△** / **▽** und drücken Sie **OK**, um zu bestätigen.

Ordner:

Wiedergabewiederholung im ausgewählten Ordner

Eins:

Wiedergabewiederholung der ausgewählten Einzeldatei

DIGA-Recorder

DIGA-Recorder steuern

Vergewissern Sie sich, dass die Einrichtung des Media Servers, die Netzwerkverbindungen und die Netzwerkeinstellungen abgeschlossen sind.

 → Netzwerk > DLNA > Information

 → Netzwerk > Netzwerkverbindungen

 → Netzwerk > Netzwerkeinstellungen

1. Rufen Sie APPS-Liste mit **APPS** auf.
2. Wählen Sie **Media Server** mit Δ / ∇ / \triangleleft / \triangleright und drücken Sie **OK**, um darauf zuzugreifen.
3. Wählen Sie **DIGA** mit Δ / ∇ aus und drücken Sie **OK**, um darauf zuzugreifen.
4. Die Anzeige des DIGA-Recorders erscheint. Sie können die Funktionen des DIGA-Recorders mit dieser Fernbedienung steuern, wie es in der Anleitung beschrieben ist.

(Beispiel)



- Sie müssen den Fernseher beim DIGA-Recorder registrieren, bevor Sie ihn bedienen können.
- Details finden Sie in der Anleitung des DIGA-Recorders.

Technische Informationen

Fotoformat

■ Unterstützte Fotoformate

- JPEG (.jpg, .jpeg, .mpo)

Sub-sampling:

4:4:4, 4:2:2, 4:2:0

Bildaufösung (Pixel):

8 × 8 bis 30 719 × 17 279

- DCF und EXIF Standards
 - Progressives JPEG wird nicht unterstützt.
-

= Hinweis =

- Einige Dateien werden u. U. auch dann nicht wiedergegeben, wenn sie diese Bedingungen erfüllen.
- In Dateinamen ist die Verwendung von Zeichen, die aus mehreren Bytes bestehen, oder von Sonderzeichen nicht zulässig.
- Angeschlossene Datenträger können möglicherweise nicht mehr mit dem Fernseher verwendet werden, wenn die Datei- oder Ordnernamen geändert wurden.

Videoformat

■ Unterstützte Videoformate

- SD-Video (.mod)

Videocode:

MPEG1, MPEG2

Audiocode:

Dolby Digital, MPEG Audio

- SD-Video Standard Ver. 1.31 (Entertainment Video Profile)
 - Die Daten können möglicherweise nicht gelesen werden, wenn die Ordnerstruktur auf dem Gerät geändert wird.
-

- AVCHD (.mts)

Videocode:

H.264 BP/MP/HP

Audiocode:

Dolby Digital

- AVCHD Standard Ver. 2.0 (AVCHD 3D, AVCHD Progressiv)
 - Die Daten können möglicherweise nicht gelesen werden, wenn die Ordnerstruktur auf dem Gerät geändert wird.
-

- AVI (.avi)

Videocode:

H.264 BP/MP/HP, MPEG1, MPEG2, MPEG4 SP/ASP, VC-1, Windows Media Video Ver. 9

Audiocode:

AAC, ADPCM, Dolby Digital, Dolby Digital Plus, DTS-Kern, HE-AAC, LPCM, MPEG Audio, MP3, WMA, WMA Pro

- Einige Untertitel- oder Kapitelfunktionen stehen möglicherweise nicht zur Verfügung.
-

- MP4 (.f4v, .m4v, .mp4)

Videocode:

H.264 BP/MP/HP, MPEG1, MPEG2, MPEG4 SP/ASP

Audiocode:

AAC, Dolby Digital, Dolby Digital Plus, HE-AAC, MPEG Audio, MP3

- Dieser Fernseher unterstützt diesen Container, wenn er mit Panasonic-Geräten aufgenommen wurde. Einzelheiten hierzu finden Sie in der Bedienungsanleitung des Gerätes.
-

- MKV (.mkv)

Videocode:

H.264 BP/MP/HP, MPEG1, MPEG2, MPEG4 SP/ASP

Audiocode:

AAC, Dolby Digital, Dolby Digital Plus, DTS core, HE-AAC, MPEG Audio, MP3, Vorbis

- Einige Untertitel- oder Kapitelfunktionen stehen möglicherweise nicht zur Verfügung.
-

- ASF (.asf, .wmv)

Videocode:

MPEG4 SP/ASP, VC-1, Windows Media Video Ver. 9

Audiocode:

AAC, Dolby Digital, Dolby Digital Plus, HE-AAC, LPCM, MP3, WMA, WMA Pro

- Kopiergeschützte Dateien können nicht wiedergegeben werden.
-

- FLV (.flv)

Videocode:

H.264 BP/MP/HP

Audiocode:

AAC, MP3

- 3GPP (.3gp, .3g2)

Videocode:

H.264 BP/MP/HP, MPEG4 SP/ASP

Audiocode:

AAC, HE-AAC

- PS (.mod, .mpg, .mpeg, .vob, .vro)

Videocode:

MPEG1, MPEG2

Audiocode:

Dolby Digital, LPCM, MPEG Audio

- TS (.mts, .m2ts, .tp, .trp, .ts, .tts)

Videocode:

H.264 BP/MP/HP, MPEG1, MPEG2

Audiocode:

AAC, Dolby Digital, Dolby Digital Plus, HE-AAC, MPEG Audio

■ Unterstützte Untertitelformate

- MicroDVD, SubRip, TMLPlayer (.srt, .sub, .txt)

- Die Videodatei und die Untertitel-Textdatei befinden sich im gleichen Ordner, und die Dateinamen sind bis auf die Dateinamenserweiterung identisch.
 - Wenn sich mehrere Untertitel-Textdateien im gleichen Ordner befinden, werden sie in folgender Reihenfolge angezeigt: „.srt“, „.sub“, „.txt“.
-

= Hinweis =

- Einige Dateien werden u. U. auch dann nicht wiedergegeben, wenn sie diese Bedingungen erfüllen.
- In Dateinamen ist die Verwendung von Zeichen, die aus mehreren Bytes bestehen, oder von Sonderzeichen nicht zulässig.
- Angeschlossene Datenträger können möglicherweise nicht mehr mit dem Fernseher verwendet werden, wenn die Datei- oder Ordernamen geändert wurden.
- Unterstützte Formate in Media Player und Media Servern unterscheiden sich.

Musikformat

■ Unterstützte Musikformate

- MP3 (.mp3)

- AAC / Apple Lossless (.m4a)

- Kopiergeschützte Dateien können nicht wiedergegeben werden.
-

- FLAC (.flac)

- WMA / WMA Pro (.wma)

- Kopiergeschützte Dateien können nicht wiedergegeben werden.
 - WMA Lossless wird nicht unterstützt.
-

- LPCM (.wav)

= Hinweis =

- Einige Dateien werden u. U. auch dann nicht wiedergegeben, wenn sie diese Bedingungen erfüllen.
- In Dateinamen ist die Verwendung von Zeichen, die aus mehreren Bytes bestehen, oder von Sonderzeichen nicht zulässig.
- Angeschlossene Datenträger können möglicherweise nicht mehr mit dem Fernseher verwendet werden, wenn die Datei- oder Ordnernamen geändert wurden.

Funktionen

Benutzerprofil

Information

Durch Festlegung eines Benutzerprofils ist es Ihnen möglich, die empfohlenen Inhalte, Ihren Favoriten-Startbildschirm, Info Bar, Cloud-Dienste usw. zu genießen.

- Anzeige von Info Bar

 → Funktionen > Info Bar

- So benutzen Sie [Meine Empfehlungen](#)

 → Funktionen > Benutzerprofil > Meine Empfehlungen

= Hinweis =

- Um diese Funktion reibungslos zu benutzen, benötigen Sie eine Breitband-Netzwerkumgebung.

Einstellungen

Sie können ein Benutzerprofil anlegen und bearbeiten.

■ Benutzerprofil bearbeiten

1. Rufen Sie das Hauptmenü mit **MENU** auf.
2. Wählen Sie [Setup](#) > [Benutzer Einstellungen](#) mit Δ / ∇ aus und drücken Sie **OK**, um darauf zuzugreifen.
3. Wählen Sie einen Benutzer mit \triangleleft / \triangleright aus und drücken Sie **OK**, um darauf zuzugreifen.
 - Um einen neuen Benutzer anzulegen, wählen Sie [Neuen Benutzer anlegen](#).
4. Wählen Sie eine der folgenden Optionen mit Δ / ∇ aus und drücken Sie **OK**, um darauf zuzugreifen.

([Ihr Icon](#) / [Ihr Name](#) / [Ihr Stimmprofil](#) / [Ihr Gesicht](#) / [Haupt-Startbildschirm](#) / [my Home Cloud Konto](#))

5. Befolgen Sie die Anweisungen auf dem Bildschirm.

[Ihr Icon](#)

Zum Festlegen Ihres bevorzugten Symbols.

Ihr Name

Legt den Namen des Benutzers fest.

Ihr Stimmprofil

Zum Registrieren der Stimme des Benutzers für die Spracherkennung.

Ihr Gesicht

Zum Registrieren des Gesichts des Benutzers für die Gesichtserkennung.

Haupt-Startbildschirm

Zum Auswählen des Startbildschirm, der angezeigt wird, wenn die Sprachsteuerungsfunktion benutzt wird. Um diese Funktion zu benutzen, müssen Sie zuvor Ihre Stimme oder Ihr Gesicht registrieren.

my Home Cloud Konto

Zum Anlegen eines Kontos für die Cloud-Dienste.

■ Benutzerprofil löschen

1. Rufen Sie das Hauptmenü mit **MENU** auf.
2. Wählen Sie **Setup > Benutzer Einstellungen** mit Δ / ∇ aus und drücken Sie **OK**, um darauf zuzugreifen.
3. Wählen Sie einen Benutzer mit \triangleleft / \triangleright aus und drücken Sie **OK**, um darauf zuzugreifen.
4. Wählen Sie **Diesen Benutzer löschen** mit Δ / ∇ aus und drücken Sie **OK**, um darauf zuzugreifen.
5. Bei Anzeige der Bestätigungsanzeige wählen Sie **Ja** mit \triangleleft / \triangleright und drücken Sie **OK**, um zu bestätigen.

= Hinweis =

- Um diese Funktion reibungslos zu benutzen, benötigen Sie eine Breitband-Netzwerkumgebung.

 → Netzwerk > Netzwerkverbindungen

 → Netzwerk > Netzwerkeinstellungen

Meine Empfehlungen

Liefert automatisch die empfohlenen Inhalte (TV-Programme, Inhalte im Internet usw.).

1. Rufen Sie APPS-Liste mit **APPS** auf.
2. Wählen Sie **Meine Empfehlungen** mit \triangle / ∇ / \triangleleft / \triangleright und drücken Sie **OK**, um darauf zuzugreifen.
3. Befolgen Sie die Anweisungen auf dem Bildschirm.

- Einen Inhalt als Favorit registrieren

 → Funktionen > Touchpad-Controller > Meine Taste

= Hinweis =

- Um diese Funktion reibungslos zu benutzen, benötigen Sie eine Breitband-Netzwerkumgebung.

■ Gesichtserkennung / Stimmustererkennung

Durch Einsatz der eingebauten Kamera und der Sprachsteuerungsfunktion erkennt der Fernseher Ihr Gesicht und Ihre Stimme und liefert daraufhin die empfohlenen Inhalte.

- Um diese Funktion zu benutzen, sprechen Sie „Meine Empfehlungen“ ins Mikrofon des Touchpad-Controllers.
- Um diese Funktion zu benutzen, müssen Sie zuvor ein Benutzerprofil einrichten und die Gesichts- und Stimmdateien usw. registrieren.

 → Funktionen > Benutzerprofil > Einstellungen

- Nähere Angaben über die eingebaute Kamera

 → Funktionen > Eingebaute Kamera > Verwendung der eingebauten Kamera

- Für weitere Informationen zur Sprachsteuerungsfunktion

 → Funktionen > Sprachsteuerung

Info Bar

Information



Erkennt automatisch menschliche Aktivitäten und zeigt unten auf dem Bildschirm Informationen oder Meldungen an. Auch Bedienung durch Sprechen ist möglich.

■ Info Bar

(Beispiel)



Informationsbereich

- Um diese Funktion zu benutzen, wählen Sie [Info Bar Einstellungen](#).
 → [Funktionen > Info Bar > Einstellungen](#)
- Benutzerprofil festlegen
 → [Funktionen > Benutzerprofil](#)
- Um diese Funktion reibungslos zu benutzen, benötigen Sie eine Breitband-Netzwerkumgebung.
- Die eingebaute Kamera und das eingebaute Mikrofon stehen zur Verfügung, wenn [Info Bar](#) auf [Ein](#) gestellt ist. Durch das Symbol „“ wird Sprachbefehl angezeigt.

Einstellungen

Über diese Einstellung können Sie die Elemente der Funktion Informationsleiste anpassen.

1. Rufen Sie das Hauptmenü mit **MENU** auf.
2. Wählen Sie **Setup > Info Bar Einstellungen** mit Δ / ∇ / \triangleleft / \triangleright und drücken Sie **OK**.
3. Wählen Sie eine der folgenden Optionen mit Δ / ∇ aus und drücken Sie **OK**, um darauf zuzugreifen.

Info Bar / Sensor-Empfindlichkeit / Toneffektlautstärke

4. Wählen Sie aus mit Δ / ∇ und drücken Sie **OK**, um zu speichern.
-

Info Bar

(Ein / Aus)

Aktiviert die Funktion Informationsleiste.

- Durch Änderung der Standardkonfiguration ist der Stromverbrauch im Bereitschaftsmodus möglicherweise höher.
-

Sensor-Empfindlichkeit

(Hoch / Niedrig)

Zur Anpassung der Empfindlichkeit des Sensors für menschliche Aktivitäten.

Toneffektlautstärke

(Hoch / Niedrig / Aus)

Zum Einstellen von Lautstärke und Klangeffekt bei der Funktion Informationsleiste.

= Hinweis =

- Um diese Funktion reibungslos zu benutzen, benötigen Sie eine Breitband-Netzwerkumgebung.

 → **Netzwerk > Netzwerkverbindungen**

 → **Netzwerk > Netzwerkeinstellungen**

Sensor für menschliche Aktivitäten

■ Verfügbare Bereich für den Sensor für menschliche Aktivitäten

Bereich: Im Bereich von ungefähr 5 m

Horizontal: Im Bereich von ungefähr 35°

Vertikal (nach oben): Im Bereich von ungefähr 15°

Vertikal (nach unten): Im Bereich von ungefähr 7,5°

- Dieser Bereich ist verfügbar, wenn [Sensor-Empfindlichkeit](#) auf [Hoch](#) gestellt ist.

= Hinweis =

- Der Sensor für menschliche Aktivitäten erkennt den Unterschied zwischen dem Raum und dem menschlichen Körper anhand der Körpertemperatur. Der verfügbare Erfassungsbereich kann bedingt durch Umgebungstemperatur, Kleidung usw. unterschiedlich sein. Der Sensor für menschliche Aktivitäten kann falsche Signale geben, wenn es andere Wärmequellen gibt, wie z. B. direkt einfallendes Sonnenlicht, Tiere (Hund, Katze usw.), warme Luft von Klimaanlage, Heizgerät, elektrischer Wasserkocher usw.
- Bewegungen zur Seite oder in Längsrichtung können leicht erkannt werden, Bewegungen nach vorne oder hinten sowie kleine Bewegungen werden möglicherweise nicht genau erkannt.
- Der Sensor für menschliche Aktivitäten arbeitet möglicherweise nicht ordnungsgemäß, wenn es im Erfassungsbereich reflektierende Objekte (Spiegel usw.) gibt, oder wenn sich zwischen Sensor und Person Gegenstände befinden.

Eingebaute Kamera

Verwendung der eingebauten Kamera

Sie können die eingebaute Kamera als Kommunikations-Tool für spezielle Anwendungen wie Gesichtserkennung, Video-Nachrichten usw. verwenden

 → [mein Startbildschirm > mein Startbildschirm > Einstellungen](#)

= Hinweis =

- Beachten Sie bitte, dass es unter bestimmten Umständen gesetzlich verboten sein kann, Audio-/Videoübertragungen aufzuzeichnen. Die Anwendung darf nur unter Beachtung und Befolgung aller geltenden Gesetze, Vorschriften und Bestimmungen benutzt werden.

■ Eingebaute Kamera

Wird bei Verwendung einer Kamera-Anwendung aus- und wieder eingefahren.

- Nicht per Hand die Kamera herausziehen oder hineindrücken!

= Hinweis =

- Je nach Umgebung und Situation (z. B. in einem abgedunkelten Raum) funktioniert die Gesichtserkennung möglicherweise nicht optimal.
- Für Anwendungen wie Videokommunikation ist ein Netzwerk-Breitbandanschluss erforderlich. Vergewissern Sie sich, dass die Netzwerkverbindungen hergestellt und die Netzwerkeinstellungen vorgenommen wurden.

 → [Netzwerk > Netzwerkverbindungen](#)

 → [Netzwerk > Netzwerkeinstellungen](#)

- Diese Funktion unterliegt Änderungen ohne vorherige Ankündigung.

Sprachsteuerung

Vorbereitungen

Mit der Sprachsteuerungsfunktion können Sie den Fernseher bedienen (z. B. Kanäle auswählen, unter verschiedenen Kategorien nach Inhalten suchen), indem Sie entsprechende Befehle sprechen.

- Um diese Funktion zu benutzen, benötigen Sie eine Breitband-Netzwerkumgebung. Vergewissern Sie sich, dass die Netzwerkverbindungen hergestellt und die Netzwerkeinstellungen vorgenommen wurden.

 → [Netzwerk > Netzwerkverbindungen](#)

 → [Netzwerk > Netzwerkeinstellungen](#)

- Achten Sie darauf, dass die Paarung mit dem Touchpad-Controller abgeschlossen ist.

 → [Funktionen > Touchpad-Controller > Einstellungen](#)

■ Sprachsteuerungs-Einstell.

1. Rufen Sie das Menü mit **MENU** auf.
 2. Wählen Sie [Setup](#) > [Sprachsteuerungs-Einstell.](#) > [Sprache](#) / [Spracherkennungsstufe](#) / [Nutzungsbedingungen](#) mit Δ / ∇ und drücken Sie **OK**, um darauf zuzugreifen.
 3. Festlegen mit Δ / ∇ / \triangleleft / \triangleright und auf **OK** drücken, um zu speichern.
-

[Sprache](#)

Wählen Sie die Sprache aus, die bei der Sprachsteuerungsfunktion benutzt werden soll.

- Möglicherweise steht nicht jede Sprache zur Verfügung. Falls die ausgewählte Sprache nicht unterstützt wird, wird [Sprache](#) automatisch auf [Englisch](#) gestellt.
-

[Spracherkennungsstufe](#)

([Hoch](#) / [Standard](#))

Zum Einstellen der Empfindlichkeit zur Erkennung Ihrer Stimme.

[Nutzungsbedingungen](#)

Zeigt die Nutzungsbedingungen an.

= Hinweis =

- Um die Sprachsteuerungsfunktion vollständig verwenden zu können, brauchen Sie ein Breitbandnetzwerk, denn die Funktion greift über das Internet auf den Server zur Spracherkennung zu. Auch wenn Sie einen Internetanschluss haben, steht diese Funktion aufgrund der Proxy-Einstellungen möglicherweise nicht zur Verfügung. Stellen Sie den Internetanschluss ohne Proxy her. (Für den normalen Haushaltsgebrauch sind Proxy-Einstellungen nicht erforderlich. Für weitere Informationen zum Internetanschluss wenden Sie sich an Ihren Internetdienstanbieter oder Ihr Telekommunikationsunternehmen.)

Verwendung

1. Drücken Sie  des Touchpad-Controllers.
 - Wenn der Bildschirm zur Bestätigung angezeigt wird, lesen Sie den Text gründlich durch. Starten Sie dann die Sprachsteuerungsfunktion.
2. Es wird die Anleitung angezeigt. Folgen Sie der Anleitung auf dem Bildschirm.
 - Zum Anzeigen der Sprechbefehle
OPTION
 - Zum Beenden der Sprachsteuerungsfunktion
BACK/RETURN

= Hinweis =

- Wenn Sie die Funktion zur Spracherkennung starten, wird die Lautstärke des Fernsehers leiser.
- Die Sprachsteuerungsfunktion kann unter folgenden Bedingungen möglicherweise nicht ordnungsgemäß arbeiten.
 - Bei undeutlicher oder falscher Aussprache
 - Wenn die Stimme zu laut oder zu leise ist
 - Wenn es Umgebungsgeräusche gibt
- Gesprochene Angaben, die von den Sprechbefehlen abweichen, werden wahrscheinlich nicht erkannt.
- Bei Verwendung der Sprachsteuerungsfunktion wird empfohlen, in einem Abstand von ungefähr 15 cm vom Mikrofon zu sprechen, das im Touchpad-Controller eingebaut ist.
- Die Sprachsteuerungsfunktion unterliegt Änderungen ohne vorherige Ankündigung.

Touchpad-Controller

Information

Dieser Touchpad-Controller ist auf komfortable Bedienung ausgelegt, insbesondere im Hinblick auf Startbildschirm oder Internetinhalte. Sie können den Fernseher intuitiv mit diesem Controller steuern.

- Der Touchpad-Controller kann verwendet werden, indem er bei diesem Fernseher mit drahtloser Bluetooth-Technologie registriert wird.
- Nach der Registrierung können Sie den Fernseher bedienen, indem Sie diesen Controller auf den Fernseher richten (ausgenommen Bereitschaft/Ein/Aus-Schalter).
- Um Bereitschaft/Ein/Aus-Schalter zu benutzen, richten Sie den Controller direkt auf den Fernbedienungs-Signalsensor des Fernsehers, denn dieser arbeitet mit Infrarot. (Sie können ohne Registrierung die Taste bedienen.)
- Bei Verwendung der Sprachsteuerungsfunktion wird empfohlen, innerhalb von etwa 15 cm vom Mikrofon des Touchpad-Controllers zu sprechen.

Meine Taste

Drücken Sie  (Meine Taste) auf dem Touchpad-Controller bei [Meine Empfehlungen](#) oder einem anderen verfügbaren Inhalt, um ihn als Favorit zu speichern.

- Ihre registrierten Favoriten werden gezeigt unter [Meine Empfehlungen](#).

 → [Funktionen](#) > [Benutzerprofil](#) > [Meine Empfehlungen](#)

- Um den Benutzer auszuwählen, wählen Sie [Benutzer Einstellungen](#).

 → [Funktionen](#) > [Benutzerprofil](#) > [Einstellungen](#)

Einstellungen

1. Rufen Sie das Menü mit **MENU** auf.
2. Wählen Sie **Setup > VIERA Touchpad-Controller** mit Δ / ∇ aus und drücken Sie **OK**, um darauf zuzugreifen.
3. Wählen Sie eine der folgenden Optionen mit Δ / ∇ aus und drücken Sie **OK**, um darauf zuzugreifen.

[Paaren](#) / [Cursor-Einstellungen](#) / [Anleitung](#)

4. Befolgen Sie die Anweisungen auf dem Bildschirm.
-

Paaren

Registriert den Touchpad-Controller (mitgeliefert) bei diesem Fernseher.

- Es kann nur 1 Touchpad-Controller registriert werden.
-

Cursor-Einstellungen

Zur Einstellung des Cursors des Touchpad-Controllers.

Anleitung

Zeigt die Bedienungsanleitung für den Touchpad-Controller an.

Multi Window

Information

Es werden zwei Fenster gleichzeitig angezeigt, eins für das Fernsehprogramm und ein weiteres für den Inhalt, der über den Eingang für ein externes Gerät zugeführt wird (AV / COMPONENT / HDMI / DisplayPort) - siehe unten (Beispiel).

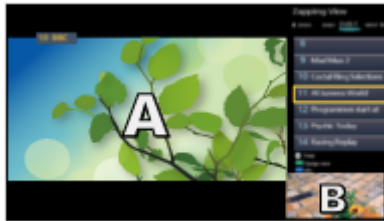

Zweifach-Ansicht



Vorschau

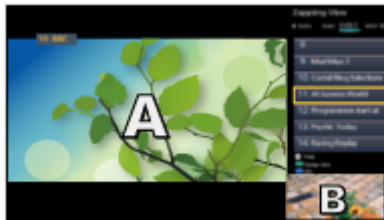

Zweifach-Ansicht

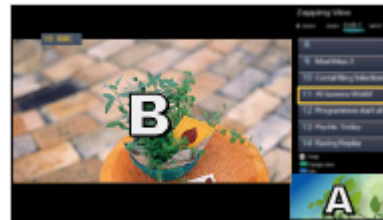

Zweifach-Ansicht

- Fenster wechseln
OK
- Verlassen der „Multi Window-Anzeige“
EXIT

Verwendung

Sie können einen Kanal auswählen, während Sie eine andere Sendung oder von extern eingespeiste Inhalte sehen.

1. Rufen Sie das Menü mit **MENU** auf.
2. Wählen Sie **Bild** > **Bildschirmeinstellungen** > **Multi Window** mit Δ / ∇ aus und drücken Sie **OK**, um darauf zuzugreifen.

■ Zweifach-Ansicht

(Beispiel)

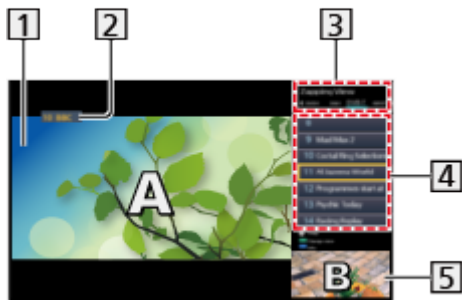

- 1 Hauptfenster
- 2 TV-Modus / Eingangsmodus / Kanalposition und -name (bei Hauptfenster)
- 3 TV-Modus / Eingangsmodus (bei Nebenfenster)
 - Mit \triangleleft / \triangleright können Sie den TV-Modus / Eingangsmodus des Nebenfensters auswählen.
- 4 Informationen zur aktuellen Sendung (sofern verfügbar) (für Nebenfenster)
 - Mit Δ / ∇ können Sie das Programm des Nebenfensters auswählen.
- 5 Nebenfenster / Informationsfenster
 - Zum Wechseln des Fensters drücken Sie **■** (Blau).
 - Nur der Ton des Hauptfensters wird wiedergegeben.

■ Vorschau

(Beispiel)

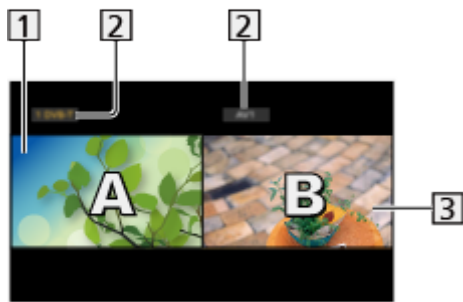

1 Hauptfenster

2 TV-Modus / Eingangsmodus / Kanalposition und -name

3 Nebenfenster

- Um das Fenster auszuwählen, das Vorrang haben soll, auf ◀ / ▶ drücken.
 - 📺 wird auf dem Bildschirm angezeigt.
- Zum Auswählen des Tons
 - 1) Rufen Sie das Optionsmenü auf mit **OPTION**.
 - 2) Wählen Sie **Soundausgabe** mit ▲ / ▼ aus und drücken Sie **OK**, um darauf zuzugreifen.
 - 3) Wählen Sie **Haupt / Sub** mit ▲ / ▼ aus und bestätigen Sie mit **OK**.
 - 🎵 wird auf dem Bildschirm angezeigt.
- Prüfen oder Ändern des aktuellen Status

OPTION

 - Hauptfenster und Nebenfenster unterscheiden sich hinsichtlich der Menüelemente und der Optionen, die ausgewählt werden können.
📺 → **Fernsehen > Grundlagen > Optionsmenü**
- Anzeigen / Ausblenden des Anleitungsfeldes



Hinweis

- Sorgen Sie dafür, dass **Dual-Tuner-Modus** auf **Ein** gesetzt ist in **Auto Setup**, damit DVB-S in beiden Fenstern angezeigt wird.
 → **Fernsehen > Abstimmen und Bearbeiten von > Auto Setup**
- Nicht zugelassen bei Analog
- Im Mehrbild-Modus stehen Datendienste nicht zur Verfügung.
- Sie können das Seitenverhältnis im Modus „Multi Window“ nicht ändern.
- Im Eingangsmodus für externen Inhalt kann dieser entweder nur im Haupt- oder Nebenfenster angezeigt werden.
- Die Eingänge HDMI und DisplayPort stehen für das Hauptfenster zur Verfügung.
- Einige Signale werden umgewandelt, um ordnungsgemäß wiedergegeben werden zu können.

VIERA Link „HDAVI Control™“

Übersicht über VIERA Link

Erweiterte HDMI-Einsatzmöglichkeiten stehen bei Anschluss an Panasonic-Geräte zur Verfügung, die mit der Funktion „HDAVI Control™“ ausgestattet sind.

VIERA Link (HDAVI Control) verknüpft den Fernseher mit einem angeschlossenen Gerät, das mit der VIERA Link-Funktion ausgestattet ist, und ermöglicht eine einfache Steuerung, Wiedergabe, Energieeinsparung, Einrichten einer Heimkinoanlage usw., ohne dass komplizierte Einstellungen erforderlich sind. Bei Anschluss von Geräten (DIGA-Recorder, HD-Videokamera, Player-Kinoanlage, Verstärker usw.) mit HDMI- oder SCART-Kabel erfolgt die Ankopplung automatisch. Diese Funktionen sind auf Modelle beschränkt, die mit den beiden Funktionen „HDAVI Control“ und „VIERA Link“ ausgestattet sind.

- Dieser Fernseher unterstützt die Funktion „HDAVI Control 5“.
- Die jeweils verfügbaren Funktionen hängen jedoch von der Version der HDAVI Control-Funktion des angeschlossenen Gerätes ab. Bitte schlagen Sie in der Bedienungsanleitung des betreffenden Gerätes nach, um die Version von HDAVI Control zu ermitteln.
- Bei VIERA Link „HDAVI Control“ handelt es sich um eine einzigartige Zusatzfunktion auf Grundlage der Steuerfunktionen von HDMI, einer weltweit etablierten Schnittstellennorm, die als „HDMI CEC“ (Consumer Electronics Control) bezeichnet wird. Da es sich dabei um eine Originalentwicklung von Panasonic handelt, ist kein einwandfreier Betrieb gewährleistet, wenn dieser Fernseher an Geräte anderer Fabrikate mit HDMI CEC-Unterstützung angeschlossen wird.
- VIERA Link-Funktionen stehen möglicherweise sogar bei Anschluss von Geräten anderer Fabrikate, die mit der Norm HDMI CEC kompatibel sind, zur Verfügung.
- Bitte schlagen Sie in der Bedienungsanleitung des betreffenden Gerätes eines anderen Fabrikats mit VIERA Link-Funktion nach.
- Informationen über geeignete Panasonic-Geräte erhalten Sie von Ihrem Panasonic-Fachhändler.

■ VIERA Link (HDMI-Anschluss)

- Verwenden Sie ein vollständig verdrahtetes HDMI-Kabel.
- Schließen Sie das Gerät mit VIERA Link-Funktion mit einem HDMI-Kabel an die Buchse HDMI des Fernsehers an.

Informationen über das HDMI-Kabel, das zum Anschließen einer HD-Videokamera oder LUMIX-Kamera von Panasonic erforderlich ist, finden Sie in der Bedienungsanleitung des betreffenden Gerätes.

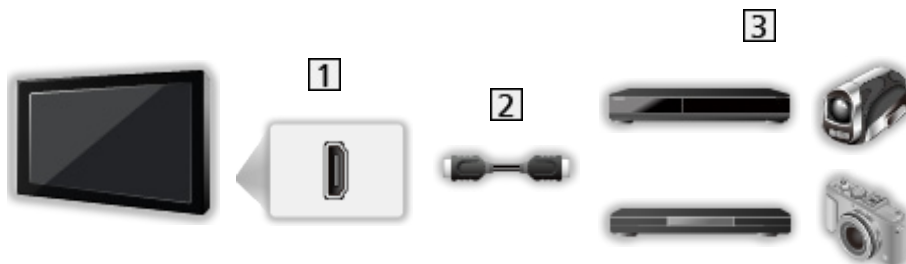

1 HDMI-Anschluss

2 HDMI-Kabel

3 Geräte mit VIERA Link-Funktion (DIGA-Recorder / DVD-Player / Blu-ray Disc-Player / HD-Videokamera / LUMIX-Kamera)

■ Verfügbare Funktionen (HDMI-Anschluss)

DIGA-Recorder / DVD-Player / Blu-ray Disc-Player

- Automatischer Wiedergabestart
 - Auto Ein
 - Auto Aus
 - Standby-Energiesparmodus*2
 - Intelligent Auto Standby*2
 - VIERA Link Einstellungen*1
-

HD-Videokamera / LUMIX-Kamera

- Automatischer Wiedergabestart
 - Auto Ein
 - Auto Aus
 - VIERA Link Einstellungen*1
-

*1 : Für Geräte, die mit der Funktion „HDAVI Control 2“ oder einer neueren Version ausgestattet sind.

*2 : Für Geräte, die mit der Funktion „HDAVI Control 4“ oder einer neueren Version ausgestattet sind.

■ VIERA Link (HDMI- und Audio-Ausgangsanschlüsse)

- Verwenden Sie ein vollständig verdrahtetes HDMI-Kabel.
- Schließen Sie das Gerät mit VIERA Link-Funktion mit einem HDMI-Kabel an die Buchse HDMI des Fernsehers an.
- Verwenden Sie ein vollständig verdrahtetes SCART-Kabel.
- Verwenden Sie das optische Digitalaudio-Kabel oder das SCART-Kabel für die Tonausgabe am Fernseher.

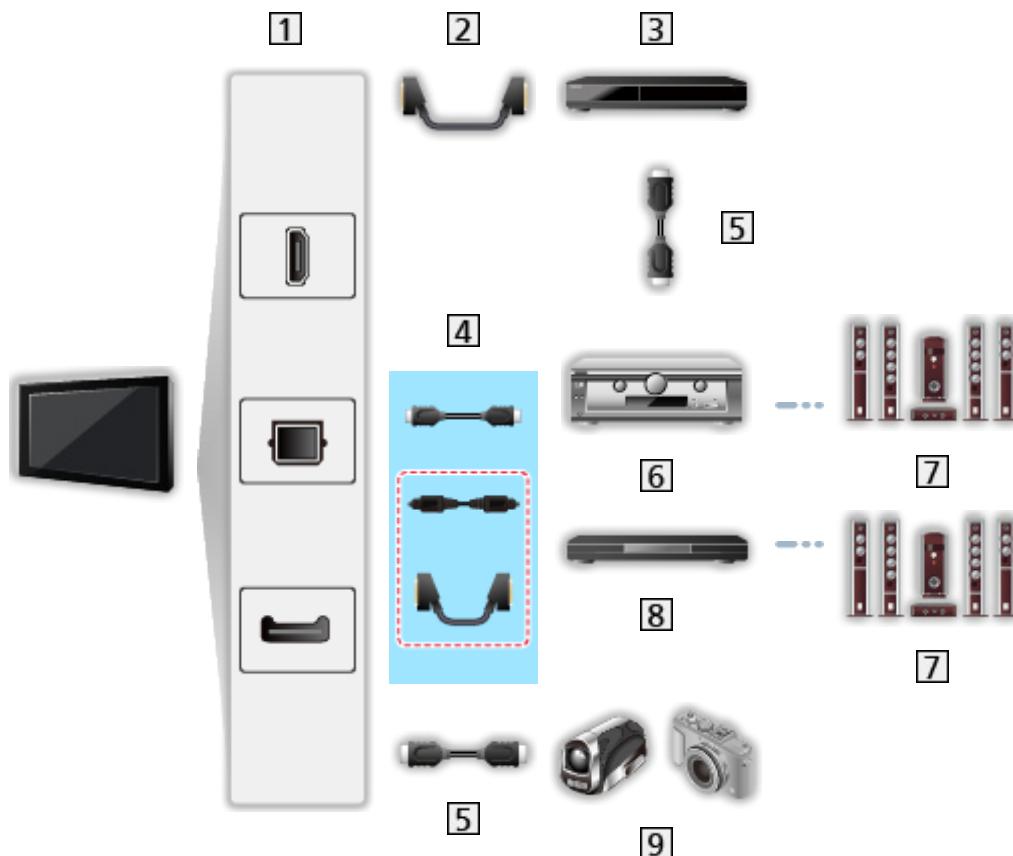

- 1** HDMI-Anschluss / DIGITAL AUDIO / AV1 (SCART) Anschluss
- 2** SCART-Kabel
- Für den Anschluss an den Fernseher ist ein AV1 (SCART)-Adapter (mitgeliefert) erforderlich.
- 3** DIGA-Recorder mit VIERA Link-Funktion
- 4** HDMI-Kabel (Optisches Digitalaudiokabel* / SCART-Kabel*)
- Für den Anschluss an den Fernseher ist ein AV1 (SCART)-Adapter (mitgeliefert) erforderlich.
- 5** HDMI-Kabel
- 6** Verstärker mit VIERA Link-Funktion
- 7** Lautsprecheranlage
- 8** Player-Kinoanlage / Blu-ray Disc-Kinoanlage mit VIERA Link-Funktion
- 9** HD-Videokamera / LUMIX-Kamera mit VIERA Link-Funktion

*: Wenn das angeschlossene Gerät über die Funktion „HDAVI Control 5“ verfügt, ist es nicht erforderlich, dieses Audiokabel (Optisches Digitalaudiokabel / SCART-Kabel) zu benutzen. Schließen Sie das Gerät in diesem Fall über ein HDMI-Kabel an den HDMI2 / HDMI4-Anschluss des Fernsehers an, und passen Sie im Tonmenü unter **ARC Ausgang** die Ausgangseinstellungen an.

■ Verfügbare Funktionen (HDMI- und Audio-Ausgangsanschlüsse)

Player-Kinoanlage

- Automatischer Wiedergabestart*³
 - Auto Ein
 - Auto Aus
 - Intelligent Auto Standby*^{2*4}
 - VIERA Link Einstellungen*¹
 - Lautsprecher Auswahl
-

Blu-ray Disc-Kinoanlage

- Automatischer Wiedergabestart*³
 - Auto Ein
 - Auto Aus
 - Standby-Energiesparmodus*²
 - Intelligent Auto Standby*^{2*4}
 - VIERA Link Einstellungen*¹
 - Lautsprecher Auswahl
-

Verstärker

- Auto Aus
 - Intelligent Auto Standby*²
 - Lautsprecher Auswahl
-

*¹ : Für Geräte, die mit der Funktion „HDAVI Control 2“ oder einer neueren Version ausgestattet sind.

*² : Für Geräte, die mit der Funktion „HDAVI Control 4“ oder einer neueren Version ausgestattet sind.

*³ : Bei Wiedergabe einer Disc

*4 : Außer beim Abspielen einer Disc

■ VIERA Link Einstellungen von kompatiblen Geräten



In Folgenden ist die maximale Anzahl kompatibler Geräte, die mittels VIERA Link Einstellungen gesteuert werden können, aufgeführt. Sie umfasst auch bereits an den Fernseher angeschlossene Geräte.

Beispiel: DIGA-Recorder, der an einen Verstärker angeschlossen ist, der wiederum über ein HDMI-Kabel an den Fernseher angeschlossen ist.

 → Funktionen > VIERA Link „HDAVI Control™“ > VIERA Link Einstellungen

- Recorder:
 - Maximal 3 (DIGA-Recorder usw.)
- Player:
 - Maximal 3 (DVD-Player, Blu-ray Disc-Player, HD-Videokamera, LUMIX-Kamera, Digitalkamera, Player-Kinoanlage, Blu-ray Disc-Kinoanlage usw.)
- Audiosystem:
 - Maximal 1 (Player-Kinoanlage, Blu-ray Disc-Kinoanlage, Verstärker usw.)
- Tuner:
 - Maximal 4 (Settopbox usw.)

Vorbereitungen

- Schließen Sie das Gerät mit VIERA Link-Funktion an diesen Fernseher an.
- Für VIERA Link-Anschlüsse
 -  → Funktionen > VIERA Link „HDAVI Control™“ > Übersicht über VIERA Link
- Verwenden Sie ein vollständig verdrahtetes HDMI-Kabel.
- Verwenden Sie ein vollständig verdrahtetes SCART-Kabel.
- Richten Sie das angeschlossene Gerät ein. Bitte schlagen Sie dazu in der Bedienungsanleitung des betreffenden Gerätes nach.
- Stellen Sie **VIERA Link** im Setupmenü auf **Ein** ein.
- Stellen Sie den Fernseher ein. Schalten Sie nach dem Anschließen zuerst das Zusatzgerät und dann den Fernseher ein. Wählen Sie den HDMI-Eingang aus **Eingangswahl** mit  und sorgen Sie dafür, dass das Bild ordnungsgemäß angezeigt wird. (Diese Einstellung ist jeweils in den folgenden Situationen vorzunehmen.)
 - Erstinbetriebnahme
 - Hinzufügen oder erneutes Anschließen von Geräten
 - Ändern der Einrichtung

Automatischer Wiedergabestart

Automatische Eingangsumschaltung – Wenn das angeschlossene Gerät bedient wird, erfolgt eine automatische Umschaltung auf den entsprechenden Eingangsmodus.

Auto Ein

Stellen Sie [Auto Ein](#) auf [Ein](#) in [VIERA Link Einstellungen](#), wenn Sie diese Funktion benutzen wollen.

Wenn die Wiedergabe am angeschlossenen Gerät startet oder das Direktnavigator-/Funktionsmenü für das Gerät aktiviert wird, schaltet sich der Fernseher automatisch ein. (Diese Funktion steht nur zur Verfügung, wenn sich der Fernseher momentan im Bereitschaftsmodus befindet.)

Auto Aus

Stellen Sie [Auto Aus](#) auf [Ein](#) in [VIERA Link Einstellungen](#), wenn Sie diese Funktion benutzen wollen.

Beim Umschalten des Fernsehers in den Bereitschaftsmodus wird das angeschlossene Gerät automatisch ebenfalls in den Bereitschaftsmodus umgeschaltet.

- Diese Funktion wird selbst dann aktiviert, wenn der Fernseher über die Bereitschafts-Umschaltautomatik in den Bereitschaftsmodus geschaltet wurde.

Standby-Energiesparmodus

Stellen Sie [Standby-Energiesparmodus](#) auf [Ein](#) in [VIERA Link Einstellungen](#), wenn Sie diese Funktion benutzen wollen.

Die Leistungsaufnahme des angeschlossenen Gerätes im Bereitschaftsmodus wird entsprechend dem Einschalt-/Ausschaltzustand des Fernsehers erhöht oder verringert, um Energie zu sparen.

Beim Umschalten des Fernsehers in den Bereitschaftsmodus wird das angeschlossene Gerät automatisch in den Bereitschaftsmodus umgeschaltet, und die Leistungsaufnahme des angeschlossenen Gerätes wird automatisch auf ein Mindestmaß reduziert.

Beim Einschalten des Fernsehers verbleibt das angeschlossene Gerät im Bereitschaftsmodus, doch wird seine Leistungsaufnahme erhöht, um das angeschlossene Gerät schnell einschalten zu können.

- Diese Funktion ist nur dann wirksam, wenn das angeschlossene Gerät auf eine Verringerung und Erhöhung seiner Leistungsaufnahme im Bereitschaftsmodus ausgelegt ist.
- Diese Funktion steht zur Verfügung, wenn [Auto Aus](#) auf [Ein](#) eingestellt ist.

Intelligent Auto Standby

Stellen Sie **Intelligent Auto Standby** auf **Ein** in **VIERA Link Einstellungen**, wenn Sie diese Funktion benutzen wollen.

Wenn der Fernseher eingeschaltet ist, wird ein nicht im Betrieb befindliches Gerät automatisch in den Bereitschaftsmodus umgeschaltet, um Energie zu sparen. Dies erfolgt beispielsweise, wenn von HDMI auf einen anderen Eingangsmodus umgeschaltet oder die Einstellung **Lautsprecher Auswahl** auf **TV** geändert wird (außer bei Wiedergabe einer Disc).

- Abhängig vom angeschlossenen Gerät kann es vorkommen, dass diese Funktion nicht einwandfrei arbeitet. Stellen Sie in diesem Fall **Aus** ein.

VIERA Link Einstellungen

Sie können einige Funktionen des angeschlossenen Gerätes über die Fernbedienung dieses Fernsehers steuern, indem Sie die Fernbedienung auf den Fernbedienungssignal-Sensor des Fernsehers richten.

1. Rufen Sie APPS-Liste mit **APPS** auf.
2. Wählen Sie **VIERA Link** mit Δ / ∇ / \triangleleft / \triangleright und drücken Sie **OK**, um darauf zuzugreifen.
3. Wählen Sie **VIERA Link Einstellungen** mit Δ / ∇ aus und drücken Sie **OK**, um darauf zuzugreifen.
4. Wählen Sie eine der folgenden Optionen mit Δ / ∇ aus und drücken Sie **OK**, um darauf zuzugreifen.

Recorder / **Player** / **Heimkino** / **Videokamera** / **LUMIX** / **Digitalkamera** / **Andere**

(Das Menü des angeschlossenen Gerätes erscheint. Der Eingangsmodus wird automatisch umgeschaltet.)

- Die Anzeige hängt vom angeschlossenen Gerät ab.
- **Heimkino** bezieht sich auf eine Player-Kinoanlage, Blu-ray Disc-Kinoanlage oder Recorder-Heimkinoanlage.
- **Andere** bezieht sich auf eine Settopbox.

5. Befolgen Sie die Anweisungen auf dem Bildschirm, um das Menü des Zusatzgeräts zu bedienen.

- Vergewissern Sie sich, dass der Fernbedienungscode „73“ eingestellt ist.



→ Fernsehen > Zusatzgeräte >

Bedienung über die Fernbedienung des Fernsehers

- Anzeigen des Anleitungsfeldes

OPTION

(Wenn ein Zugriff auf das Gerät eines anderen Fabrikats ausgeführt wird, erscheint möglicherweise das Setup-/Inhalt-Wahlmenü.)

- Welche Fernbedienungstasten verfügbar sind, hängt von dem angeschlossenen Gerät ab.

■ Bei Anschluss mehrerer Recorder oder Player

Jeder Recorder/Player ist nummeriert. Die Nummerierung beginnt mit der niedrigsten Nummer der HDMI-Buchsen des Fernsehers, wenn mindestens zwei Geräte des gleichen Typs angeschlossen sind. Wenn beispielsweise zwei Recorder an die Buchsen HDMI2 und HDMI3 angeschlossen sind, wird der an die Buchse HDMI2 angeschlossene Recorder als **Recorder1** angezeigt, und der an die Buchse HDMI3 angeschlossene Recorder wird als **Recorder2** angezeigt.

■ Bei Zugriff auf ein nicht mit VIERA Link kompatibles Gerät

Der Typ des angeschlossenen Gerätes wird angezeigt. Obwohl Sie auf das angeschlossene Gerät zugreifen können, können Sie es nicht bedienen. Verwenden Sie die Fernbedienung des angeschlossenen Gerätes.

= Hinweis =

- Sollte es zu Problemen beim Betrieb des Gerätes kommen, überprüfen Sie die Einstellungen und das Gerät.



→ Funktionen > VIERA Link „HDAVI Control™“ > Übersicht über VIERA Link

- Je nach dem angeschlossenen Gerät stehen bestimmte Betriebsvorgänge möglicherweise nicht zur Verfügung. Verwenden Sie in diesem Fall die Fernbedienung des angeschlossenen Gerätes.
- Einzelheiten zur Bedienung des angeschlossenen Gerätes finden Sie in dessen Bedienungsanleitung.

Lautsprecher Auswahl

Die Lautsprecher einer Heimkinoanlage können über die Fernbedienung dieses Fernsehers eingestellt werden, indem Sie die Fernbedienung auf den Fernbedienungssignal-Sensor des Fernsehers richten.

1. Rufen Sie APPS-Liste mit **APPS** auf.
2. Wählen Sie **VIERA Link** mit \triangle / ∇ / \triangleleft / \triangleright und drücken Sie **OK**, um darauf zuzugreifen.
3. Wählen Sie **Lautsprecher Auswahl** mit \triangle / ∇ aus und drücken Sie **OK**, um darauf zuzugreifen.
4. Wählen Sie **Heimkino / TV** mit \triangle / ∇ aus und bestätigen Sie mit **OK**.

Heimkino:

Der Ton kommt aus den Heimkinolautsprechern. Player-Kinoanlage, Blu-ray Disc-Kinoanlage oder Verstärker werden automatisch eingeschaltet, sofern sich das betreffende Gerät im Bereitschaftsmodus befindet.

- Der Ton der Lautsprecher des Fernsehers wird stummgeschaltet. Nach Ausschalten des Zusatzgeräts werden die Lautsprecher des Fernsehers wieder aktiviert.
- Sie können **Lauter / Leiser** und **MUTE** benutzen.



TV:

Die Lautsprecher des Fernsehers sind aktiv.

■ Multikanal-Ton

Zur Wiedergabe von mehrkanaligem Ton (z. B. im 5.1-kanaligen Dolby Digital-Format) über einen Verstärker stellen Sie Anschlüsse sowohl über ein HDMI-Kabel als auch über ein Optisches Digitalaudio-Kabel her und wählen dann die Einstellung **Heimkino**. Wenn Ihr Verstärker über die Funktion „HDAVI Control 5“ verfügt, können Sie ihn ausschließlich über ein HDMI-Kabel an den HDMI2 / HDMI4-Anschluss des Fernsehers anschließen. Die Ausgangseinstellungen passen Sie dann an im Tonmenü unter **ARC Ausgang**.

Für mehrkanalige Wiedergabe von einem DIGA-Recorder verbinden Sie den DIGA-Recorder über ein HDMI-Kabel mit dem Verstärker.

= Hinweis =

- Sollte es zu Problemen beim Betrieb des Gerätes kommen, überprüfen Sie die Einstellungen und das Gerät.

 → [Funktionen > VIERA Link „HDAVI Control™“ > Übersicht über VIERA Link](#)

Hinweis

- Abhängig vom angeschlossenen Gerät kann es vorkommen, dass diese Funktionen nicht einwandfrei arbeiten.
- Nach Umschalten des Eingangsmodus kann es vorkommen, dass mehrere Sekunden verstreichen, bevor Bild- und Tonausgabe beginnen.
- „HDAVI Control 5“ ist der neueste Standard für Geräte, die mit HDAVI Control kompatibel sind. Diese Norm ist mit bisherigen HDAVI-Geräten kompatibel.
- Überprüfen der HDAVI Control-Version dieses Fernsehers

 → [Support > Information > Das Hilfe-Menü verwenden](#)

Kindersicherung

Kindersicherung verwenden

Sie können bestimmte Kanäle/AV-Eingänge sperren, um deren Zugang zu beschränken. Wenn ein gesperrter Kanal / Eingang gewählt wird, erscheint eine Meldung. Zum Ansehen des Programms muss die PIN eingegeben werden.

1. Rufen Sie das Menü mit **MENU** auf.
2. Wählen Sie **Setup > Kindersicherung** mit Δ / ∇ aus und drücken Sie **OK**, um darauf zuzugreifen.
3. Geben Sie die PIN (4 Ziffern) mit den **Zifferntasten** ein.



- Geben Sie die PIN beim ersten Einstellen zweimal ein.
 - Bitte notieren Sie sich die PIN für den Fall, dass Sie sie später vergessen.
 - Abhängig vom gewählten Land ist möglicherweise „0000“ als Standard-PIN gespeichert.
4. Wählen Sie **Programmliste** mit Δ / ∇ aus und drücken Sie **OK**, um darauf zuzugreifen.
 5. Wählen Sie den Kanal / Eingang mit Δ / ∇ aus und drücken Sie **OK**, um ihn zu sperren.
 - erscheint, wenn der betreffende Kanal/Eingang gesperrt ist.
 - Abbrechen der Programmierung
 - 1) Wählen Sie den zu sperrenden Kanal/Eingang mit Δ / ∇ .
 - 2) Drücken Sie **OK**.
 - Sortieren der Sendernamen in alphabetischer Reihenfolge
 - (Rot)
 - Sperren aller Kanäle / Eingänge
 - (Grün)
 - Freigeben aller gesperrten Kanäle / Eingänge
 - (Gelb)
 - Sprung an den Anfang des nächsten Kanals/der nächsten Eingangsgruppe
 - (Blau)

PIN-Nummer

Sie können die PIN ändern.

1. Wählen Sie **PIN ändern** mit Δ / ∇ aus und drücken Sie **OK**, um darauf zuzugreifen.
2. Geben Sie mit den **Zifferntasten** zweimal eine neue PIN ein.



= Hinweis =

- Mit der Einstellung **Werkseinstellungen** werden die PIN und alle zugehörigen Einstellungen gelöscht.

Altersbegrenzung

Wenn ein DVB-Programm eine Altersbegrenzung für das von Ihnen gewählte Alter besitzt, muss die PIN eingegeben werden, um das Programm ansehen zu können (abhängig vom Sender).

1. Wählen Sie **Altersbegrenzung** mit Δ / ∇ aus und drücken Sie **OK**, um darauf zuzugreifen.
2. Wählen Sie eine Altersbeschränkung für Programme mit Δ / ∇ aus und drücken Sie **OK**.
 - Die Verfügbarkeit dieser Funktion ist vom gewählten Land abhängig.



= Hinweis =

- Mit der Einstellung **Werkseinstellungen** werden die PIN und alle zugehörigen Einstellungen gelöscht.

Datenservice Anwendung

Verwendung von Datendiensten

Sie können die Hybrid Broadcast Broadband TV-Anwendung nutzen; einen der interaktiven Dienste für die digitale Übertragung.

1. Rufen Sie [TV Auswahl](#) mit **TV** auf.
2. Wählen Sie den Modus mit Δ / ∇ aus und bestätigen Sie mit **OK**.
[DVB-S](#) / [DVB-C](#) / [DVB-T](#) / [DVB-via-IP](#)
3. Rufen Sie das Menü mit **MENU** auf.
4. Wählen Sie [Setup](#) > [Datenservice Anwendung](#) > [Service](#) mit Δ / ∇ aus und drücken Sie **OK**, um darauf zuzugreifen.
5. Wählen Sie [Auto Start Ein](#) mit Δ / ∇ und drücken Sie **OK**, um die Einstellung festzulegen.
 - Wenn diese Anwendung verfügbar ist, erscheint eine Meldung. Befolgen Sie die Anweisungen auf dem Bildschirm.
 -  wird auf dem Informationsbanner angezeigt, wenn das Programm die Hybrid Broadcast Broadband TV-Anwendung unterstützt.
 → [Fernsehen](#) > [Grundlagen](#) > [Informationsbanner](#)
 - Stoppen der Anwendung

EXIT

Cookie

1. Rufen Sie das Menü mit **MENU** auf.
2. Wählen Sie [Setup](#) > [Datenservice Anwendung](#) > [Cookie speichern](#) / [Cookie löschen](#) mit Δ / ∇ und drücken Sie zur Bestätigung **OK**.

Cookie speichern

([Ein](#) / [Aus](#))

Ermöglicht, dass die von einem Datendienst ermittelten technischen Daten im Fernseher gespeichert werden, damit sie zur Wiedererkennung benutzt werden können.

Cookie löschen

Löscht die im Fernseher gespeicherten, von einem Datendienst zwecks Wiedererkennung ermittelten technischen Daten.

Hinweis

- Zur vollen Verwendung der Hybrid Broadcast Broadband TV-Anwendung benötigen Sie eine Breitband-Netzwerkumgebung. Vergewissern Sie sich, dass die Netzwerkverbindungen hergestellt und die Netzwerkeinstellungen vorgenommen wurden.

 → Netzwerk > Netzwerkverbindungen

 → Netzwerk > Netzwerkeinstellungen

- Je nach Land, Region und Sender stehen nicht alle Datendienste zur Verfügung.
- Nicht verfügbar im Mehrbild-Modus
- Abhängig von der Verbindungsumgebung ist die Internetverbindung möglicherweise langsam oder kann nicht hergestellt werden.
- Abhängig vom Sender können andere Vorgehensweisen erforderlich sein. Befolgen Sie die Anweisungen auf dem Bildschirm.
- Die Anweisungen auf dem Bildschirm stimmen u. U. nicht mit den Tasten der Fernbedienung überein.

Common Interface

Vorsicht

Wenn die Nachricht verschlüsselt auf dem Bildschirm angezeigt wird, sind das richtige Common Interface (CI) Modul und die Smart Card, welche erforderlich sind, nicht eingesetzt.

■ So setzen Sie das CI-Modul und die Smart Card ein

- Schalten Sie den Fernseher immer mit Haupt-Ein/Aus-Schalter aus, wenn Sie ein CI-Modul einsetzen oder entfernen.
- Falls eine Smart Card und ein CI-Modul als Satz geliefert werden, setzen Sie zuerst das CI-Modul ein, und setzen Sie dann die Smart Card in das CI-Modul ein.
- Setzen Sie das CI-Modul komplett in der korrekten Richtung ein bzw. nehmen Sie es so heraus.

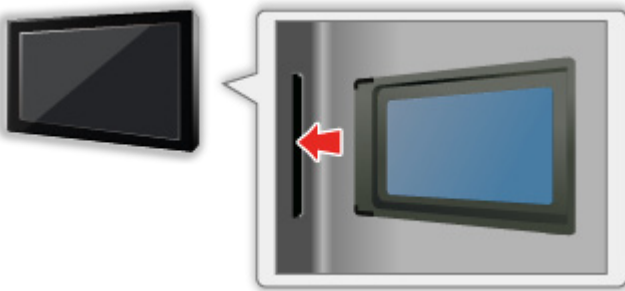

- Entfernen Sie das CI-Modul vom Fernseher, wenn der Fernseher nach oben weisend aufgestellt wird. Andernfalls können das CI-Modul oder der CI-Steckplatz beschädigt werden.

= Hinweis =

- Möglicherweise gibt es auf dem Markt einige CI-Module mit älteren Firmware-Versionen, die nicht vollständig kompatibel sind mit dem neuen CI+ v1.3 TV. Wenden Sie sich in diesem Fall an Ihren Inhaltsanbieter.

Gebrauch des Common Interface

Das Menü „Common Interface Modul“ bietet Zugriff auf Software, die in Common Interface-Modulen (CI-Modulen) enthalten ist.

- In bestimmten Ländern oder Gebieten steht diese Funktion möglicherweise nicht zur Verfügung.
- In DVB-via-IP sind nicht alle diese Dienste verfügbar.
- Abhängig vom Sender oder von den genutzten Diensten werden möglicherweise keine Video- und/oder Audiosignale ausgegeben.

Das CI-Modul ermöglicht zwar den Empfang bestimmter Dienste, doch ist der Empfang aller Dienste (z. B. verschlüsselte Pay-TV-Sender) mit diesem Fernseher nicht garantiert. Bitte verwenden Sie ausschließlich das vom betreffenden Programmanbieter zugelassene CI-Modul. Um weitere Informationen über die Dienste und die Konditionen zu erfahren, wenden Sie sich an den Betreiber / Sender oder Hersteller des CI-Moduls.

■ Einsetzen des CI-Moduls (optional)

- Normalerweise erscheinen verschlüsselte Sender. (Welche Kanäle gesehen werden können, ist abhängig vom CI-Modul.) Gehen Sie wie folgt vor, wenn verschlüsselte Sender nicht angezeigt werden.
- Weitere Informationen hierzu erhalten Sie in der Bedienungsanleitung des CI-Moduls oder bei Ihrem Inhaltsanbieter.

1. Rufen Sie [TV Auswahl](#) mit **TV** auf.

2. Wählen Sie den Modus mit Δ / ∇ aus und bestätigen Sie mit **OK**.

[DVB-C](#) / [DVB-T](#)

3. Rufen Sie das Menü mit **MENU** auf.

4. Wählen Sie [Setup](#) > [Common Interface](#) mit Δ / ∇ aus und drücken Sie **OK**, um darauf zuzugreifen.

5. Wählen Sie [Slot 1:](#) / [Slot 2:](#) mit Δ / ∇ , drücken Sie **OK** und befolgen Sie die Anweisungen auf dem Bildschirm.

- Die Anweisungen auf dem Bildschirm stimmen u. U. nicht mit den Tasten der Fernbedienung überein.
- Sie können auch das CI-Modul auswählen, um die verschlüsselten Kanäle von [CAM-Auswahl](#) zu sehen.

 → [Fernsehen](#) > [Grundlagen](#) > [Optionsmenü](#)

= Hinweis =

- Um die verschlüsselten Kanäle ordnungsgemäß abzustimmen, vergewissern Sie sich, dass das entsprechende CI-Modul eingesetzt und ausgewählt ist.
- Um diese Funktion vollständig zu nutzen (Ansehen, Aufzeichnen usw.), setzen Sie bei jedem Steckplatz dasselbe CI-Modul ein.

Werkseinstellungen

Werkseinstellungen

Diese Funktion dient dazu, den ursprünglichen Zustand des Fernsehers wiederherzustellen, in dem keine Sender abgestimmt sind.

Alle Einstellungen mit Ausnahme von **USB Geräteeinstellungen** werden zurückgesetzt (Sender, Bild, Toneinstellungen usw.).

1. Rufen Sie das Menü mit **MENU** auf.
2. Wählen Sie **Setup** > **System-Menü** > **Werkseinstellungen** mit Δ / ∇ aus und drücken Sie **OK**, um darauf zuzugreifen.
 - Je nach Land ist eine Kindersicherungs-PIN erforderlich. Falls Sie die geänderte PIN vergessen haben, geben Sie „6969“ als PIN-Nummer ein.

 → **Funktionen** > **Kindersicherung** > **PIN-Nummer**

3. Bei Anzeige der Bestätigungsanzeige wählen Sie **Ja** mit \triangleleft / \triangleright und drücken Sie **OK**, um zu bestätigen.
4. Befolgen Sie die Anweisungen auf dem Bildschirm.
 - **Auto Setup** startet automatisch.

= Hinweis =

- Um nur Fernsehsender erneut abzustimmen (z. B. nach einem Umzug), stellen Sie **Auto Setup** ein.

 → **Fernsehen** > **Abstimmen und Bearbeiten von** > **Auto Setup**

Aktualisieren der Software des Fernsehers

Information

Möglicherweise wird eine neue Version der Software zum Herunterladen angeboten, um die Leistung oder den Betrieb des Fernsehers zu verbessern.

Falls ein Update zur Verfügung steht und der Sender die Update-Informationen ausstrahlt, wird eine Benachrichtigung angezeigt.

- Um neue Software zu installieren, wählen Sie mit ◀ / ▶ die Option **Bereitschaft** / **Jetzt** und drücken dann auf **OK**.

Bereitschaft:

Installiert neue Software im Bereitschaftsmodus.

Jetzt:

Installiert neue Software jetzt.

Automatisches Update

Neue Software kann automatisch aktualisiert werden.

1. Rufen Sie das Menü mit **MENU** auf.
2. Wählen Sie **Setup** > **System-Menü** > **Software-Update** > **Autom. Update-Suche im Standby** mit ▲ / ▼ und drücken Sie zur Bestätigung **OK**, um darauf zuzugreifen.
3. Wählen Sie die Zeit mit ▲ / ▼ aus und bestätigen Sie mit **OK**.
 - Falls es Software-Updates gibt, wird das Benachrichtigungsfenster angezeigt. Um neue Software zu installieren, wählen Sie mit ◀ / ▶ die Option **Bereitschaft** / **Jetzt** und drücken dann auf **OK**.

Bereitschaft:

Installiert neue Software im Bereitschaftsmodus.

Jetzt:

Installiert neue Software jetzt.

- Bei Ausführung einer Systemaktualisierung wird die Software aktualisiert (dies kann zu einer Änderung von Funktionen des Fernsehers führen). Wenn Sie dies nicht wünschen, stellen Sie **Autom. Update-Suche im Standby** auf **Aus**.
- Die automatische Aktualisierung findet unter folgenden Bedingungen nicht statt:
 - Fernseher ausgeschaltet mit Haupt-Ein/Aus-Schalter
 - Es findet gerade eine Aufzeichnung statt.
 - DVB-via-IP

= Hinweis =

- Der Download kann mehrere Stunden dauern.
- Während des Herunterladens und Aktualisierens der Software darf der Fernseher NICHT ausgeschaltet werden.
- Bei der Benachrichtigung kann es sich um eine Erinnerung handeln. In einem solchen Fall erscheint ein Termin (Datum, ab dem die neue Version verwendet werden kann). Sie können eine Reservierung für das Update einstellen. Wenn der Fernseher ausgeschaltet ist, startet der Aktualisierungsvorgang nicht.

Manuelles Update

Neue Software kann manuell aktualisiert werden.

1. Rufen Sie das Menü mit **MENU** auf.
2. Wählen Sie **Setup > System-Menü > Software-Update > Update-Suche ausführen** mit **△ / ▽** und drücken Sie zur Bestätigung **OK**, um darauf zuzugreifen.
3. Suche nach einem Update (mehrere Minuten lang) und ggf. Anzeige einer entsprechenden Meldung.
4. Herunterladen mit **OK**.

= Hinweis =

- Der Download kann mehrere Stunden dauern.
- Während des Herunterladens und Aktualisierens der Software darf der Fernseher NICHT ausgeschaltet werden.

Textzeichen eingeben

Verwenden der Zifferntasten

Zur Eingabe von freiem Text benutzen Sie **Zifferntasten**.

Drücken Sie wiederholt **Zifferntasten**, bis das gewünschte Zeichen erscheint.

1 : . @ / 1 ! : # + - * _ () " ' % & ? , ; = \$ [] ~ < > { } | ` ^ \

2 : a b c 2 A B C ä Ä

3 : d e f 3 D E F

4 : g h i 4 G H I

5 : j k l 5 J K L

6 : m n o 6 M N O ö Ö

7 : p q r s 7 P Q R S ß

8 : t u v 8 T U V ü Ü

9 : w x y z 9 W X Y Z

0 : Leerzeichen 0

- Wenn Sie danach 1 Sekunde warten, wird das gewählte Zeichen automatisch eingegeben.
- Sie können ein Textzeichen auch eingeben, indem Sie **OK** oder andere **Zifferntasten** nach weniger als 1 Sekunde drücken.
- Die Zeichen können je nach den Eingabeelementen verschieden sein.

Bluetooth-Geräte

Bluetooth-Setup

Sie können mit diesem Fernseher eine Bluetooth-Tastatur* / Maus* benutzen, indem Sie im Setup-Menü [Bluetooth-Setup](#) einstellen.

*: Mit HID (Human Interface Device Profile) konforme Tastaturen / Maus können verwendet werden.

- Zusätzliche Informationen zu den Geräten finden Sie auf der folgenden Webseite.

<http://panasonic.net/viera/support> (Nur auf Englisch)

1. Rufen Sie das Menü mit **MENU** auf.
 2. Wählen Sie [Setup](#) > [Bluetooth-Setup](#) > [Geräte](#) mit Δ / ∇ aus und drücken Sie **OK**, um darauf zuzugreifen.
-

Geräte

Sucht nach dem verfügbaren Gerät und zeigt den Status an.

Nicht gepaart:

Das Gerät ist nicht registriert. Registrieren Sie das Gerät unter Befolgung der Anweisungen auf dem Bildschirm, um es mit diesem Fernseher zu verwenden.

Verbunden:

Das Gerät ist registriert und kann mit diesem Fernseher verwendet werden.

Nicht verbunden:

Das Gerät ist bereits registriert, kann aber nicht an diesen Fernseher angeschlossen werden. Überprüfen Sie, ob das Gerät eingeschaltet und im verfügbaren Bereich eingestellt ist.

- Diese Einrichtung wurde nicht für die 3D Shutterbrille und Touchpad-Controller entwickelt, welche die drahtlose Bluetooth-Technologie unterstützen.

Tastatur

Tastatur

- Tastaturen, die Treiber benötigen, werden nicht unterstützt.
- Zum Ändern des Sprachtyps stellen Sie [Layout der Tastatur](#) ein.
 - 1) Rufen Sie das Menü mit **MENU** auf.
 - 2) Wählen Sie [Setup](#) > [System-Menü](#) > [Layout der Tastatur](#) mit Δ / ∇ aus und drücken Sie **OK**, um darauf zuzugreifen.
 - 3) Wählen Sie die Sprache mit Δ / ∇ aus und bestätigen Sie mit **OK**.
- Je nach Art der angeschlossenen Tastatur oder dem Tastaturlayout werden die Textzeichen möglicherweise nicht richtig auf dem Fernsehbildschirm angezeigt.
- Einige Tasten von Tastaturen können mit Bedienelementen der Fernbedienung übereinstimmen.



Tastatur	Fernbedienung
\uparrow / \downarrow / \leftarrow / \rightarrow	Δ / ∇ / \triangleleft / \triangleright
Eingabe	OK
Rücktaste	BACK/RETURN
Esc	EXIT
0–9 / Zeichen	Zifferntasten
F1	HOME
F2	APPS
F3	MENU
F4	AV
F5 / F6	Kanal abwärts / aufwärts
F7 / F8	Leiser / Lauter
F9 / F10 / F11 / F12	Farbige Tasten

Einstellungen

Einstellungsmenü

Verwendung

Verschiedene Menüs können aufgerufen werden, die Ihnen eine benutzerspezifische Einstellung von Bild-, Ton- und anderen Funktionen ermöglichen.

1. Rufen Sie das Menü mit **MENU** auf.
 - Die angezeigten Elemente variieren je nach Eingangssignal.
 2. Wählen Sie das Menü mit \triangle / ∇ aus und drücken Sie **OK**, um darauf zuzugreifen.
 3. Wählen Sie die Elemente mit \triangle / ∇ und drücken Sie **OK**, um darauf zuzugreifen.
 - Nur die verfügbaren Einträge können gewählt werden.
 - Der Zugriff ist auch möglich aus der **eHELP**, indem Sie beim entsprechenden Element (sofern vorhanden) auf  (Rot) drücken.
- Sie können aus mehreren Alternativen mit \triangle / ∇ auswählen und zum Zugreifen auf **OK** drücken.
 - Sie können die Einstellung über den Pegelsteller mit $\triangleleft / \triangleright$ anpassen und zum Übernehmen auf **OK** drücken.
 - Mit **OK** gelangen Sie zum nächsten Bildschirm.
 - Bei bestimmten Funktionen können Namen oder Zahlen frei eingegeben werden.
 - 1) Geben Sie die Zeichen nacheinander mit $\triangle / \nabla / \triangleleft / \triangleright$ ein und drücken Sie zum Übernehmen **OK**.
 - Zeichen können Sie mit den **Zifferntasten** eingeben.
 → [Funktionen > Textzeichen eingeben > Verwenden der Zifferntasten](#)
 - 2) Drücken Sie **BACK/RETURN**, um zu speichern.
 - Zurücksetzen der Einstellungen
 - Um nur Bild- oder Toneinstellungen zu initialisieren, wählen Sie im Bild- oder Tonmenü **Grundeinstellungen**.
 - Um alle Einstellungen zu initialisieren, wählen Sie **Werkseinstellungen**.
 → [Funktionen > Werkseinstellungen](#)

- Verlassen des Menübildschirms

EXIT

- Rückkehr zur vorherigen Anzeige

BACK/RETURN

- Umblättern der Menüseiten



- Zum Ändern des Farbtyps der auf dem Bildschirm eingeblendeten Anzeigen stellen Sie **Oberflächen-Farbschema** ein.



→ mein Startbildschirm > mein Startbildschirm > Oberflächen-Farbschema

= Hinweis =

- Menüpunkte und wählbare Optionen können je nach dem Modus (TV-Modus, Media Player, Netzwerkdienste usw.) unterschiedlich sein.
- Bei Anzeige der Inhalte im 4K-Format können einige Einstellungen im Bildmenü auch den Menübildschirm beeinflussen.

■ Tasten des Bedienfeldes benutzen

1. Halten Sie INPUT/OK/HOLD for MENU-Taste für 3 Sekunden gedrückt, damit das Menü angezeigt wird.
2. Verwenden Sie die folgenden Tasten auf dem Bedienfeld, um auszuwählen und Einstellungen in Kraft zu setzen.

- Bewegen des Cursors / Auswahl aus verschiedenen Optionen / Auswahl des Menüpunktes (nur nach oben/nach unten) / PegelEinstellung (nur links und rechts)



- Zugriff auf Menüs / Speichern von Einstellungen, nachdem Änderungen vorgenommen oder Optionen eingestellt wurden, mit INPUT/OK/HOLD for MENU-Taste

Bild

Modus

Zur Auswahl Ihres bevorzugten Bildmodus für jeden Eingang.

([Dynamik](#) / [Normal](#) / [Kino](#) / [THX Cinema](#) / [THX Bright Room](#) / [True Cinema](#) / [Monitor](#) / [Benutzereinst.](#) / [Professionell 1](#) / [Professionell 2](#))

 → [Fernsehen](#) > [Für optimale Bildqualität](#) > [Modus](#)

Grundlegende Einstellungen

[Backlight](#), [Kontrast](#), [Helligkeit](#), [Farbe](#), [Farbton](#), [Schärfe](#)

Passt die Pegel dieser Wiedergabeeigenschaften wunschgemäß an.

 → [Fernsehen](#) > [Für optimale Bildqualität](#) > [Grundlegende Einstellungen](#)

- [Schärfe](#) ist nicht verfügbar, wenn [1080p: Punkt auf 4Punkt](#) auf [Ein](#) gestellt ist.

Farbtemperatur

Zur Einstellung des Gesamtfarbtönen des Bildes (mehr Blau - mehr Rot).

 → [Fernsehen](#) > [Für optimale Bildqualität](#) > [Grundlegende Einstellungen](#)

Colour Management

([Ein](#) / [Aus](#))

Lebhaftere Farben werden automatisch erzeugt.

 → [Fernsehen](#) > [Für optimale Bildqualität](#) > [Grundlegende Einstellungen](#)

Farb-Remastering

([Hoch](#) / [Niedrig](#) / [Aus](#))

Erzeugt durch eine erweiterte Farbpalette lebendigere Bilder.

 → [Fernsehen](#) > [Für optimale Bildqualität](#) > [Grundlegende Einstellungen](#)

- Bei HDMI-Eingang oder Videoinhalten vom Media Player
- Nicht verfügbar, wenn [Modus](#) auf THX-Modi gestellt ist

Umkehr-Filmeffekt

(Hoch / Niedrig / Aus)

Ergibt einen Bildeffekt wie z.B. Umkehr-Film bei fotografischen Inhalten.

 → [Fernsehen](#) > [Für optimale Bildqualität](#) > [Grundlegende Einstellungen](#)

- Für den HDMI-Eingang oder Foto-Inhalte in Media Player
 - Nicht verfügbar, wenn [Modus](#) auf THX-Modi gestellt ist
-

adapt.Backlight-Steuerung

Reguliert automatisch je nach Bild die Intensität der Hintergrundbeleuchtung.

 → [Fernsehen](#) > [Für optimale Bildqualität](#) > [Grundlegende Einstellungen](#)

- Nicht verfügbar im Mehrbild-Modus
-

Letterbox

(Dimmer / Normal)

Passt den Schwarzwert des Letterbox- (anamorphen) Bereichs zum Betrachten von Spielfilmen usw. an.

 → [Fernsehen](#) > [Für optimale Bildqualität](#) > [Grundlegende Einstellungen](#)

Remaster-Prozess Auflösg.

(Auto / Hoch / Mittel / Niedrig / Aus)

Erhöht die Bildauflösung, so dass das Bild schärfer erscheint.

 → [Fernsehen](#) > [Für optimale Bildqualität](#) > [Grundlegende Einstellungen](#)

- Nicht verfügbar, wenn [1080p: Punkt auf 4Punkt](#) auf [Ein](#) gesetzt ist
-

Bildtext-Glättungswerkzg.

(Auto / Hoch / Mittel / Niedrig / Aus)

Glättet die Konturen von Untertiteln. Ist insbesondere wirksam bei Inhalten mit geringer Bildauflösung.

 → [Fernsehen](#) > [Für optimale Bildqualität](#) > [Grundlegende Einstellungen](#)

- Nicht verfügbar im 3D-Modus oder wenn [1080p: Punkt auf 4Punkt](#) auf [Ein](#) gestellt ist
-

Leuchtkraft-Verstärker

(Hoch / Mittel / Niedrig / Aus)

Verstärkt den lokalen Bildkontrast, so dass Bilder prägnanter erscheinen.

 → Fernsehen > Für optimale Bildqualität > Grundlegende Einstellungen

- Nicht verfügbar im 3D-Modus oder wenn **1080p: Punkt auf 4Punkt** auf **Ein** gestellt ist
-

Intelligent Frame Creation

(Hoch / Mittel / Niedrig / Aus)

Automatische Kompensation der Bildwechselrate, um ruckelnde Bewegungen im Bild zu reduzieren.

 → Fernsehen > Für optimale Bildqualität > Grundlegende Einstellungen

- Je nach Bildinhalt können Rauschanteile im Bild auftreten. Ändern Sie die Einstellung entsprechend.
 - Nicht verfügbar im Mehrbild-Modus, bei Foto-Inhalten von Media Player / Netzwerkdiensten oder wenn **Spielemodus** auf **Ein** gestellt ist oder wenn das Bildseitenverhältnis auf **H Voll** gestellt ist
-

24p Smooth Film

(Hoch / Mittel / Niedrig / Aus)

Automatische Kompensation der Bildrate, um die 24p Quellvideobilder ruckelfrei anzuzeigen.

 → Fernsehen > Für optimale Bildqualität > Grundlegende Einstellungen

- Diese Funktion ist für den 24p-Signaleingang verfügbar und wird statt **Intelligent Frame Creation** angezeigt.
- Nicht verfügbar im Mehrbild-Modus, bei Foto-Inhalten von Media Player / Netzwerkdiensten oder wenn **Spielemodus** auf **Ein** gestellt ist oder wenn das Bildseitenverhältnis auf **H Voll** gestellt ist

Umgebungssensor

Funktion zur automatischen Helligkeitssteuerung

Die Bildeinstellungen werden automatisch an die jeweils herrschenden Lichtverhältnisse angepasst.

(Ein / Aus)

 → Fernsehen > Für optimale Bildqualität > Umgebungssensor

Einstellungen zum Reduzieren von Bildrauschen

Rauschunterdrückung

(Auto / Hoch / Mittel / Niedrig / Aus)

Reduziert störendes Bildrauschen.

 → [Fernsehen](#) > [Für optimale Bildqualität](#) > [Einstellungen zum Reduzieren von Bildrauschen](#)

Remaster-Prozess MPEG

(Auto / Hoch / Mittel / Niedrig / Aus)

Reduziert Flimmern in den Bildkonturen und „Klötzchenbildung“.

 → [Fernsehen](#) > [Für optimale Bildqualität](#) > [Einstellungen zum Reduzieren von Bildrauschen](#)

Erweiterte Einstellungen

Sie können Bildeinstellungen im Detail anpassen und einstellen.

 → [Fernsehen](#) > [Für optimale Bildqualität](#) > [Erweiterte Einstellungen](#)

Diese Funktion ist verfügbar, wenn [Modus](#) auf [Kino](#), [True Cinema](#), [Monitor](#), [Benutzereinst.](#) oder [Professionell 1 / 2](#) gestellt ist.

Options-Einstellungen

Spielermodus

(Ein / Aus)

Liefert ein für Spiele mit schnellen Bewegungssignalen geeignetes Bild.

 → [Fernsehen](#) > [Für optimale Bildqualität](#) > [Options-Einstellungen](#)

- Diese Funktion steht beim TV- oder Mehrbild-Modus nicht zur Verfügung
-

Film-Klarzeichner

(Ein / Aus)

Zur Optimierung der vertikalen Auflösung von Bildern einer Filmquelle.

 → [Fernsehen](#) > [Für optimale Bildqualität](#) > [Options-Einstellungen](#)

- Diese Funktion steht bei Zeilensprungsignalen zur Verfügung (außer im Mehrbild-Modus oder im Netzwerk-Modus, oder wenn [Spielermodus](#) auf [Ein](#) eingestellt ist).
-

1080p Pure Direct

(Ein / Aus)

Reproduziert exakt die originale Bildqualität für ein 1080p (HDMI / DisplayPort)-Eingangssignal.

 → [Fernsehen](#) > [Für optimale Bildqualität](#) > [Options-Einstellungen](#)

- Nicht verfügbar im 3D-Modus, Mehrbild-Modus oder wenn [1080p: Punkt auf 4Punkt](#) auf [Ein](#) gestellt ist
-

4K Pure Direct

(Ein / Aus)

Reproduziert exakt die originale Bildqualität für ein 4K (HDMI / DisplayPort)-Eingangssignal.

 → [Fernsehen](#) > [Für optimale Bildqualität](#) > [Options-Einstellungen](#)

- Diese Funktion steht im 3D- oder Mehrbild-Modus nicht zur Verfügung.
-

1080p: Punkt auf 4Punkt

(Ein / Aus)

Um beim 1080p-Signal das Bild schärfer zu stellen, wird praktisch Pixel für Pixel angezeigt.

 → [Fernsehen](#) > [Für optimale Bildqualität](#) > [Options-Einstellungen](#)

- Für HDMI- und DisplayPort-Eingang
 - Bei Pixel-für-Pixel-Anzeige wird möglicherweise nicht das gesamte Bild exakt angezeigt.
 - Diese Funktion steht im 3D- oder Mehrbild-Modus nicht zur Verfügung.
-

HDMI-Inhaltstyp

([Grafiken](#) / [Fotos](#) / [Auto](#) / [Aus](#))

Passt die Bildeinstellungen für jeden HDMI-Eingang an den ausgewählten Inhaltstyp an.

 → [Fernsehen](#) > [Für optimale Bildqualität](#) > [Options-Einstellungen](#)

- Für HDMI-Eingang
-

DisplayPort Inhaltstyp

(Grafiken / Fotos / Aus)

Passt die Bildeinstellungen des DisplayPort-Eingangs an den ausgewählten Inhaltstyp an.

 → Fernsehen > Für optimale Bildqualität > Options-Einstellungen

- Bei Eingang DisplayPort
-

HDMI RGB-Bereich

(Auto / Voll / Normal)

Passt für jeden HDMI-Eingang den Schwarzwert des Bildes an.

 → Fernsehen > Für optimale Bildqualität > Options-Einstellungen

- Für HDMI-Eingang
-

DisplayPort RGB-Bereich

(Auto / Voll / Normal)

Passt beim DisplayPort-Eingang den Schwarzwert des Bildes an.

 → Fernsehen > Für optimale Bildqualität > Options-Einstellungen

- Für Eingang DisplayPort
-

AV-Farbsystem

(Auto / PAL / SECAM / M.NTSC / NTSC)

Dient zur Wahl des optionalen Farbsystems je nach Format des Videosignals.

 → Fernsehen > Für optimale Bildqualität > Options-Einstellungen

- Für AV-Eingang
-

3D-COMBFILTER

(Ein / Aus)

Macht die Anzeige von Standbildern oder Zeitlupenbildern lebendiger.

 → Fernsehen > Für optimale Bildqualität > Options-Einstellungen

- Zum Empfang von PAL- oder NTSC-Signalen im TV-Modus oder von Composite

Bildschirmeinstellungen

16:9 Overscan

(Ein / Aus)

Wählt den Bildschirmbereich aus, der zur Anzeige des 16:9-Format-Bildes verwendet wird.

 → [Fernsehen](#) > [Für optimale Bildqualität](#) > [Bildschirmeinstellungen](#)

- Nicht verfügbar bei 4K-Inhalten, Netzwerkgeräten oder wenn [1080p: Punkt auf 4Punkt](#) auf [Ein](#) gestellt ist
-

Bildbreite

([Bildbreite1](#) / [Bildbreite2](#))

Schaltet den horizontalen Anzeigebereich so, dass an den Seitenrändern des Bildes Bildrauschen reduziert wird.

 → [Fernsehen](#) > [Für optimale Bildqualität](#) > [Bildschirmeinstellungen](#)

- Für TV-Modus, AV-, HDMI-, DisplayPort-Eingang
 - Nicht verfügbar bei 4K-Inhalten, im 3D-Modus oder wenn [1080p: Punkt auf 4Punkt](#) auf [Ein](#) gestellt ist
-

Zoom Anpassung

Passt die vertikale Position und die Größe an, wenn die Einstellung des Bildseitenverhältnisses auf [Aspekt](#), [Vollbild gestreckt](#), [Zoom](#) oder [Vollbild Zoom](#) gestellt ist.

 → [Fernsehen](#) > [Für optimale Bildqualität](#) > [Bildschirmeinstellungen](#)

- Nicht verfügbar bei 4K-Inhalten
-

Multi Window

Zeigt unterschiedliche Bilder in zwei Fenstern an.

 → [Funktionen](#) > [Multi Window](#) > [Verwendung](#)

Bildschirm

(Ein / Aus)

Schaltet den Bildschirm aus, wenn Sie [Aus](#) einstellen.

 → [Fernsehen](#) > [Für optimale Bildqualität](#) > [Bildschirmeinstellungen](#)

3D-Einstellungen

3D Kennung

(Ein (Erweitert) / Ein / Aus)

Auswahl, ob die Umschaltung in den 3D-Modus automatisch erfolgen soll oder nicht.

 → [Fernsehen](#) > [3D](#) > [3D-Einstellungen](#)

3D-Signalmeldung

(Ein / Aus)

Legt fest, ob eine Benachrichtigung angezeigt werden soll, wenn ein neues 3D-Format gefunden wurde oder nicht.

 → [Fernsehen](#) > [3D](#) > [3D-Einstellungen](#)

- Nicht verfügbar, wenn [3D Kennung](#) auf [Ein \(Erweitert\)](#) gesetzt ist
 - Für DVB-, Component- und HDMI- und DisplayPort-Eingang
-

3D-Wiederholffrequenz

(Auto / 100Hz / 120Hz)

Reduziert Wackeln und Flackern in 3D-Bildern bei Verwendung der 3D Brille.

 → [Fernsehen](#) > [3D](#) > [3D-Einstellungen](#)

2D→3D Level

(Hoch / Mittel / Niedrig)

Wählt eine 3D-Bildtiefe zum Anschauen von umgewandelten 2D-Bildern aus.

 → [Fernsehen](#) > [3D](#) > [3D-Einstellungen](#)

3D-Einstellung

(Ein / Aus)

Einstellung des 3D-Effekts (außer im [2D→3D-Modus](#)).

 → [Fernsehen](#) > [3D](#) > [3D-Einstellungen](#)

L/R Bildaustausch

(L/R (normal) / R/L (umgekehrt))

Zum Austauschen der Bilder für das linke und das rechte Auge (außer im [2D→3D-Modus](#)).

 → [Fernsehen](#) > [3D](#) > [3D-Einstellungen](#)

Kantenglätter

(Ein / Aus)

Auf **Ein** einstellen, wenn Ihnen die Umrisse eines Bildes nicht klar genug erscheinen (außer im **2D→3D**-Modus).

 → [Fernsehen](#) > [3D](#) > [3D-Einstellungen](#)

Sicherheitshinweis

Zeigt die Vorsichtsmaßnahmen für das Betrachten von 3D-Bildern an.

 → [Fernsehen](#) > [3D](#) > [3D-Einstellungen](#)

Sperreinstellungen

Sperrt bei jedem Eingang die Einstellungen von [Professionell 1 / 2](#).

 → [Fernsehen](#) > [Für optimale Bildqualität](#) > [Sperreinstellungen](#)

Änderung kopieren

Kopiert die ausgewählten [True Cinema](#), [Monitor](#), [Benutzereinst.](#), [Professionell 1](#) oder [Professionell 2](#) Einstellungen auf diejenigen des anderen Eingangs.

 → [Fernsehen](#) > [Für optimale Bildqualität](#) > [Änderung kopieren](#)

Grundeinstellungen

Setzt den aktuellen Bild-Anzeigemodus auf die Grundeinstellungen zurück.

Ton

Modus

Zur Auswahl Ihres bevorzugten Klangmodus für jeden Eingang.

([Standard](#) / [Musik](#) / [Ambiente](#) / [Benutzer](#))

 → [Fernsehen](#) > [Für optimale Tonqualität](#) > [Soundmodus](#)

Grundlegende Einstellungen

Bass

Passt den Pegel an, um die Ausgabe der Bässe zu verstärken oder abzuschwächen.

 → [Fernsehen](#) > [Für optimale Tonqualität](#) > [Grundlegende Einstellungen](#)

Höhen

Passt den Pegel an, um die Ausgabe der Höhen zu verstärken oder abzuschwächen.

 → [Fernsehen](#) > [Für optimale Tonqualität](#) > [Grundlegende Einstellungen](#)

Equalizer

Dient zur Einstellung des Frequenzpegels, um die gewünschte Tonqualität zu erhalten.

 → [Fernsehen](#) > [Für optimale Tonqualität](#) > [Grundlegende Einstellungen](#)

Balance

Dient zur Einstellung des relativen Lautstärkeanteils des rechten und des linken Lautsprechers.

 → [Fernsehen](#) > [Für optimale Tonqualität](#) > [Grundlegende Einstellungen](#)

Surround

([Stadion](#) / [Halle](#) / [Natürlich](#) / [Aus](#))

Wählt Surround-Soundeinstellungen.

 → [Fernsehen](#) > [Für optimale Tonqualität](#) > [Grundlegende Einstellungen](#)

Bass-Verstärkung

(Ein / Aus)

Verstärkt die Bässe.

 → [Fernsehen](#) > [Für optimale Tonqualität](#) > [Grundlegende Einstellungen](#)

digit.Remaster

(Ein / Aus)

Schafft einen Ausgleich für die Komprimierung von Audiosignalen, um die Klangqualität des Originals wiederherzustellen.

 → [Fernsehen](#) > [Für optimale Tonqualität](#) > [Grundlegende Einstellungen](#)

Lautstärkeinstellungen

Lautsprecher-Einstellung

(TV Lautsprecher / Kopfhörer / Aus)

Zur Auswahl der Tonausgabe für die Lautstärkeanpassung. Stellt auf **Aus**, wenn externe Lautsprecher benutzt werden.

 → [Fernsehen](#) > [Für optimale Tonqualität](#) > [Lautstärkeinstellungen](#)

Kopfhörerlautstärke

Dient zur Einstellung des Lautstärkepegels des Kopfhörers.

 → [Fernsehen](#) > [Für optimale Tonqualität](#) > [Lautstärkeinstellungen](#)

Auto-Pegel

(Ein / Aus)

Regelt automatisch größere Abweichungen des Lautstärkepegels zwischen Kanälen und Eingängen.

 → [Fernsehen](#) > [Für optimale Tonqualität](#) > [Lautstärkeinstellungen](#)

Lautstärke Korrektur

Dient zur Einstellung der Lautstärke der einzelnen Programme oder des Eingangsmodus.

 → [Fernsehen](#) > [Für optimale Tonqualität](#) > [Lautstärkeinstellungen](#)

Wandabstand der Lautspr.

(Unter 30cm / Über 30cm)

Passt Töne niedriger Frequenz aufgrund des Abstands zwischen Lautsprechern und Wänden an.

 → [Fernsehen](#) > [Für optimale Tonqualität](#) > [Lautstärkeeinstellungen](#)

Sprachhilfe-Einstellungen

Sprachhilfe

(Ein / Aus)

Stellen Sie diese Funktion auf **Ein**, wenn sehbehinderte Menschen bei den Grundfunktionen (Meldungen auf dem Bildschirm usw.) Anleitung durch Ansagen erhalten sollen.

 → [Fernsehen](#) > [Für optimale Tonqualität](#) > [Sprachhilfe-Einstellungen](#)

Geschwindigkeit

(Hoch / Normal / Langsam)

Zur Auswahl der Geschwindigkeit, in der die Ansage von Anleitungen erfolgt.

 → [Fernsehen](#) > [Für optimale Tonqualität](#) > [Sprachhilfe-Einstellungen](#)

Lautstärke

(Hoch / Mittel / Niedrig)

Zur Auswahl der Lautstärke, in der die Ansage von Anleitungen erfolgt.

 → [Fernsehen](#) > [Für optimale Tonqualität](#) > [Sprachhilfe-Einstellungen](#)

Sprache

Zur Auswahl der Sprache, in der die Ansage von Anleitungen erfolgt.

 → [Fernsehen](#) > [Für optimale Tonqualität](#) > [Sprachhilfe-Einstellungen](#)

Benutzerebene

(Anfänger / Experte)

Zur Auswahl der Wortfülle, in der die Ansage von Anleitungen erfolgt.

 → [Fernsehen](#) > [Für optimale Tonqualität](#) > [Sprachhilfe-Einstellungen](#)

Web Browser

(Ein / Aus)

Auf **Ein** schalten, um die anleitende Ansage zu aktivieren in Bezug auf Netzwerk-Inhalte im Webbrowser.

 → Fernsehen > Für optimale Tonqualität > Sprachhilfe-Einstellungen

Audio Deskription

Bevorzugter Audio-Typ

(Standard / Audio Deskription)

Erzähl-Einstellungen für sehbehinderte Benutzer

 → Fernsehen > Für optimale Tonqualität > Audio Deskription

- Für DVB
- Nicht wirksam im Mehrbild-Modus beim Nebenfenster

Lautstärke

Passt die Lautstärke für die Audiobeschreibung an.

 → Fernsehen > Für optimale Tonqualität > Audio Deskription

- Für DVB

Lautsprecher

(Mix-Modus / Standard)

Stellen Sie **Mix-Modus** ein, um die Beschreibungs-Tonspur von den Lautsprechern des Fernsehers zu aktivieren.

 → Fernsehen > Für optimale Tonqualität > Audio Deskription

- Für DVB

Kopfhörer

(Mix-Modus / Standard)

Stellen Sie **Mix-Modus** ein, um die Beschreibungs-Tonspur von den Kopfhörern zu aktivieren.

 → Fernsehen > Für optimale Tonqualität > Audio Deskription

- Für DVB

Erweiterte Einstellungen

Audio Empfang

Auswahl des Mehrkanalton-Modus (sofern verfügbar).

 → Fernsehen > Für optimale Tonqualität > Erweiterte Einstellungen

- Für Analog
-

Bevorzugter Audiotyp

(Auto / Mehrkanal / Stereo / MPEG)

Wählt die Grundeinstellung für Tonspuren.

 → Fernsehen > Für optimale Tonqualität > Erweiterte Einstellungen

- Für DVB
-

SPDIF Auswahl

(Auto / PCM)

Legt die Grundeinstellung für das von den Buchsen DIGITAL AUDIO und HDMI2 / HDMI4 (ARC-Funktion) ausgegebene digitale Audiosignal fest.

 → Fernsehen > Für optimale Tonqualität > Erweiterte Einstellungen

- Für DVB oder bei Videoinhalten in Media Player / Netzwerkdiensten
-

SPDIF-Verzögerung

Dient zur Einstellung der Verzögerungszeit der Tonausgabe von den Buchsen DIGITAL AUDIO und HDMI2 / HDMI4 (ARC-Funktion), wenn der Ton nicht mit dem Bild synchron ist.

 → Fernsehen > Für optimale Tonqualität > Erweiterte Einstellungen

- Für DVB
-

HDMI Eingang

(Digital / Analog)

Anpassung des Eingangssignals.

 → Fernsehen > Für optimale Tonqualität > Erweiterte Einstellungen

- Für HDMI-Eingang
-

DisplayPort Eingang

(Digital / Analog)

Anpassung des Eingangssignals.

 → Fernsehen > Für optimale Tonqualität > Erweiterte Einstellungen

- Bei Eingang DisplayPort
-

ARC Ausgang

(HDMI2 / HDMI4)

Zur Auswahl der Einstellungen des ARC-Ausgangs.

 → Fernsehen > Für optimale Tonqualität > Erweiterte Einstellungen

Grundeinstellungen

Setzt die aktuellen Toneinstellungen auf die Grundeinstellungen zurück.

Netzwerk

Netzwerk Verbindung

Dient zur Festlegung der von diesem Fernseher zu verwendenden Netzwerkeinstellung in Ihrer Netzwerkkumgebung.

 → [Netzwerk](#) > [Netzwerkeinstellungen](#) > [Netzwerk Verbindung](#)

Netzwerkstatus

Zeigt und prüft den Netzwerkstatus (MAC-Adresse, aktuelle Netzwerkeinstellungen usw.).

 → [Netzwerk](#) > [Netzwerkeinstellungen](#) > [Netzwerkstatus](#)

My Home Cloud - Einstellungen

Mitteilungen

Zeigt die Nutzungsbedingungen an.

 → [Netzwerk](#) > [Netzwerkeinstellungen](#) > [My Home Cloud - Einstellungen](#)

VIERA-Name

Dient zur Einstellung Ihres bevorzugten Namens für diesen Fernseher.

 → [Netzwerk](#) > [Netzwerkeinstellungen](#) > [VIERA-Name](#)

TV Remote Einstellungen

Legt fest, dass der Fernseher durch Netzwerkgeräte (Smartphone usw.) gesteuert wird.

 → [Netzwerk](#) > [Netzwerkeinstellungen](#) > [TV Remote Einstellungen](#)

Verbindungseinstellungen

Legt fest, dass der Fernseher durch Geräte gesteuert wird, die am Netzwerk angeschlossen sind.

 → [Netzwerk](#) > [Netzwerkeinstellungen](#) > [Verbindungseinstellungen](#)

TV Anywhere Einstellungen

Ermöglicht, über ein Netzwerkgerät (Smartphone usw.) außerhalb des Heimnetzwerks TV-Sendungen zu sehen oder Timer-Programmierungen vorzunehmen.

 → [Netzwerk](#) > [Netzwerkeinstellungen](#) > [TV Anywhere Einstellungen](#)

File Sharing Einstellungen

File Sharing Server

(Ein / Aus)

Legt fest, dass die Dateien vom PC und der am Fernseher angeschlossenen Geräte gemeinsam genutzt werden können.

 → [Media Player](#) > [Verwenden des Media Players](#) > [Dateien gemeinsam nutzen](#)

Netzwerk-Geräteliste

Führt die Netzwerk-Geräte auf, auf die zugegriffen werden kann, um die auf ihnen im Media Player abgespielten Inhalte wiederzugegeben.

 → [Media Player](#) > [Verwenden des Media Players](#) > [Netzwerk-Gerät](#)

Andere Einstellungen

Software-Update

Prüft, ob Software-Aktualisierungen auf der Panasonic-Website verfügbar sind.

 → [Netzwerk](#) > [Netzwerkeinstellungen](#) > [Software-Update](#)

Neue Softwaremeldung

(Ein / Aus)

Legt fest, ob eine Benachrichtigung angezeigt werden soll, wenn neue Software über das Netzwerk gefunden wurde oder nicht.

 → [Netzwerk](#) > [Netzwerkeinstellungen](#) > [Neue Softwaremeldung](#)

Timer

Abschalt-Uhr

Stellt die Zeit ein, die verstreicht, bis der Fernseher automatisch in den Bereitschaftsmodus eintritt.

(90 / 75 / 60 / 45 / 30 / 15 / Aus (Minuten))

 → [Fernsehen](#) > [Grundlagen](#) > [Abschalt-Uhr](#)

Timer-Programmierung

Dient zur Einstellung eines Timers zur Senderumschaltung oder Aufzeichnung eines Programms.

 → [Aufzeichnen](#) > [Timer-Programmierung](#) > [Timer-Programmierung vornehmen](#)

- Für DVB

Zeitzone

Dient zur automatischen Einstellung der Zeitdaten.

 → [Fernsehen](#) > [Grundlagen](#) > [Einstellzeit](#)

Auto-Standby

Schaltet den Fernseher automatisch in den Bereitschaftsmodus, wenn für 4 Stunden keine Bedienschritte erfolgen, damit Strom gespart wird.

(Ein / Aus)

 → [Fernsehen](#) > [Grundlagen](#) > [Stromsparfunktionen](#)

Auto-Ausschaltfunktion

Schaltet den Fernseher automatisch in den Bereitschaftsmodus, wenn kein Signal empfangen wird und über 10 Minuten lang keine Bedienschritte erfolgen, damit Strom gespart wird.

(Ein / Aus)

 → [Fernsehen](#) > [Grundlagen](#) > [Stromsparfunktionen](#)

Setup

Eco-Navigation

Stellt den Fernseher automatisch auf den am besten geeigneten Energiesparmodus ein.

 → [Fernsehen](#) > [Grundlagen](#) > [Stromsparfunktionen](#)

Sprachsteuerungs-Einstell.

Einstellungen für die Sprachsteuerungsfunktion

 → [Funktionen](#) > [Sprachsteuerung](#) > [Vorbereitungen](#)

Benutzer Einstellungen

Einstellungen für Benutzerprofil.

 → [Funktionen](#) > [Benutzerprofil](#) > [Einstellungen](#)

Info Bar Einstellungen

Einstellungen für Funktion Informationsleiste.

 → [Funktionen](#) > [Info Bar](#) > [Einstellungen](#)

USB Geräteeinstellungen

Formatiert die USB-Festplatte oder entfernt sicher das USB-Gerät.

 → [Aufzeichnen](#) > [Einrichten der USB-Festplatte](#) > [Einstellungen für die USB-Festplatte](#)

Setup Aufzeichnung

Einstellungen für die Aufzeichnungsfunktion der USB-Festplatte

 → [Aufzeichnen](#) > [Einrichten der USB-Festplatte](#) > [Einstellungen für die USB-Festplatte](#)

VIERA Touchpad-Controller

Paaren

Registriert den Touchpad-Controller (mitgeliefert) bei diesem Fernseher.

 → [Funktionen](#) > [Touchpad-Controller](#) > [Einstellungen](#)

Cursor-Einstellungen

Zur Einstellung des Cursors des Touchpad-Controllers.

 → [Funktionen](#) > [Touchpad-Controller](#) > [Einstellungen](#)

Anleitung

Zeigt die Bedienungsanleitung für den Touchpad-Controller an.

 → [Funktionen](#) > [Touchpad-Controller](#) > [Einstellungen](#)

Bluetooth-Setup

Einstellungen für die spezifischen Geräte, die drahtlose Bluetooth-Technologie unterstützen

 → [Funktionen](#) > [Bluetooth-Geräte](#) > [Bluetooth-Setup](#)

Kindersicherung

Richtet eine Zugangssteuerung für Kanäle oder Eingänge ein, um Zugriff darauf zu verhindern.

 → [Funktionen](#) > [Kindersicherung](#) > [Kindersicherung verwenden](#)

Tuning-Menü

Favoriten bearbeiten

Dient zum Erstellen einer Liste der bevorzugten Sender.

 → Fernsehen > Abstimmen und Bearbeiten von > Favoriten bearbeiten

- Nicht zugelassen bei Analog
-

Senderliste

Dient zum Überspringen unerwünschter Sender oder zum Bearbeiten von Sendern.

 → Fernsehen > Abstimmen und Bearbeiten von > Senderliste

Auto Setup

Sucht automatisch nach empfangbaren Sendern.

 → Fernsehen > Abstimmen und Bearbeiten von > Auto Setup

Manueller Suchlauf

Dient zur manuellen Suche nach Programmen.

 → Fernsehen > Abstimmen und Bearbeiten von > Manueller Suchlauf

Senderliste aktualisieren

Dient zur Aktualisierung der Senderliste unter Beibehaltung der gegenwärtigen Einstellungen.

 → Fernsehen > Abstimmen und Bearbeiten von > Senderliste aktualisieren

- Für DVB
-

Favorisiertes Netzwerk

Dient zur Wahl des bevorzugten Netzwerks der einzelnen Anbieter (nur in bestimmten Ländern verfügbar).

 → Fernsehen > Abstimmen und Bearbeiten von > Andere Einstellungen

- Für DVB-C, DVB-T
-

Neue Sender melden

(Ein / Aus)

Dient zur Festlegung, ob eine Benachrichtigung angezeigt werden soll, wenn ein neuer Sender gefunden wurde oder nicht.

 → [Fernsehen](#) > [Abstimmen und Bearbeiten von](#) > [Neue Sender melden](#)

- Für DVB
-

Sender ersetzen

(Ein / Aus)

Wählen Sie die Einstellung **Ein**, um eine Meldung zum Wechseln zu verfügbaren Diensten zu aktivieren (nur in einigen Ländern verfügbar).

 → [Fernsehen](#) > [Abstimmen und Bearbeiten von](#) > [Andere Einstellungen](#)

- Für DVB-C
-

Signaleigenschaften

Dient zur Überprüfung des Signalzustands.

 → [Fernsehen](#) > [Abstimmen und Bearbeiten von](#) > [Signaleigenschaften](#)

- Nicht zugelassen bei Analog
-

Antennen System

(Ein LNB / MiniDiSEqC / DiSEqC 1.0 / Einzelkabel)

Dient zur Einstellung des Antennensystems für die Verwendung von mehreren LNBs zum Empfang von mehreren Satelliten.

 → [Fernsehen](#) > [Abstimmen und Bearbeiten von](#) > [Auto Setup](#)

- Für DVB-S
-

LNB Grundeinstellungen

Dient zur Wahl des Satelliten für das jeweilige LNB.

 → [Fernsehen](#) > [Abstimmen und Bearbeiten von](#) > [Auto Setup](#)

- Für DVB-S
-

Abschwächer

(Ein / Aus)

Schwächt automatisch das DVB-C-Signal ab, um Interferenzen zu vermeiden.

 → [Fernsehen](#) > [Abstimmen und Bearbeiten von](#) > [Andere Einstellungen](#)

TV-Signal hinzufügen

Fügt dem TV-Modus Sender hinzu.

 → Fernsehen > Abstimmen und Bearbeiten von > Andere Einstellungen

= Hinweis =

- Die Einstellungen im **Tuning-Menü** gelten nur für den ausgewählten TV-Modus. Der Menüname ist je nach TV-Modus unterschiedlich. (**Tuning-Menü DVB-S** / **Tuning-Menü DVB-C** / **Tuning-Menü DVB-T** / **DVB-via-IP** / **Tuning-Menü Analog**)

Sprache

Menüsprache

Dient zum Ändern der Sprache der in den Bildschirm eingeblendeten Anzeigen.

 → Fernsehen > Grundlagen > Sprache

Präferenz Audio 1 / 2

Dient zur Wahl der ersten und der zweiten bevorzugten Sprache für DVB-Multi-Audio (je nach Sender).

 → Fernsehen > Grundlagen > Sprache

Präferenz Untertitel 1 / 2

Dient zur Wahl der ersten und der zweiten bevorzugten Sprache für DVB-Untertitel (je nach Sender).

 → Fernsehen > Grundlagen > Sprache

Präferenz Videotext

Dient zur Wahl der bevorzugten Sprache für DVB-Videotext (Verfügbarkeit vom Sender abhängig).

 → Fernsehen > Grundlagen > Sprache

Anzeige-Einstellungen

Oberflächen-Farbschema

(Jet Black / Pale Grey / Organic Brown / Sand Beige)

Wählt den bevorzugten Farbtyp der auf dem Bildschirm eingeblendeten Anzeigen.

 → mein Startbildschirm > mein Startbildschirm > Oberflächen-Farbschema

Untertitel Typ

(Standard / Hörgeschädigte)

Wählt den bevorzugten Untertiteltyp.

 → Fernsehen > Grundlagen > Untertitel

Videotext

(TOP (FLOF) / List)

Wählt Videotext-Anzeigemodus.

 → Fernsehen > Videotext > Videotext-Modus

Videotext-Zeichensatz

(West / Ost1 / Ost2)

Dient zur Wahl des Videotext-Zeichensatzes.

 → Fernsehen > Videotext > Videotext-Zeichensatz

Standard-Guide

(Senderliste / TV Guide)

Bei Drücken von **GUIDE** wird der Standardbildschirm ausgewählt.

 → Fernsehen > TV Guide > Verwendung des Programmassistenten

- In bestimmten Ländern oder Gebieten steht diese Funktion möglicherweise nicht zur Verfügung.
-

AV Label bearbeiten

Greift auf die Eingangs-Liste zu, um eine Auswahl des Labels jedes Eingangsmodus zu ermöglichen oder unverbundene Eingänge für eine einfachere Identifizierung und Auswahl in **TV Auswahl**, **Eingangswahl** bzw. Banner zu überspringen.

 → Fernsehen > Zusatzgeräte > Ansehen von Inhalten externer Geräte

Display-Anzeigedauer

(10 / 9 / 8 / 7 / 6 / 5 / 4 / 3 / 2 / 1 / keine Anzeige (Sekunden))

Legt fest, wie lange das Informationsbanner angezeigt wird.

 → Fernsehen > Grundlagen > Informationsbanner

Smart Banner

(Ein / Aus)

Zeigt das Startbanner des Internetzugangs an.

 → Fernsehen > Grundlagen > Informationsbanner

Spielzeitanzeige

(Ein / Aus)

Legen Sie für die Option **Ein** fest, um im oberen rechten Bildschirmbereich alle 30 Minuten einen kontinuierlichen Zeitablauf im Spielmodus anzuzeigen.

 → Fernsehen > Zusatzgeräte > Ansehen von Inhalten externer Geräte

- Diese Funktion ist verfügbar, wenn **Spielmodus** auf **Ein** eingestellt ist.
-

Radio-Modus

(20 / 15 / 10 / 5 / Aus (Sekunden))

Dient der Einstellung des Timers, um den Bildschirm automatisch auszuschalten, wenn ein Radiosender ausgewählt wurde.

 → Fernsehen > Zusatzgeräte > Stromsparfunktionen

HDMI4 HDCP Einstellungen

Wählen Sie eine Version von HDCP je nach Inhalt, den Sie sehen wollen.

(2.2 / 1.4)

 → Fernsehen > 4K-Auflösung > HDMI4 HDCP Einstellungen

- Für HDMI4-Anschluss

DisplayPort Einstellungen

Stream Einstellungen

(Auto / Einzel-Stream)

Zur Auswahl des DisplayPort-Signal Streams.

 → Fernsehen > 4K-Auflösung > DisplayPort Einstellungen

- Für Eingang DisplayPort

Common Interface

Dient zum Betrachten verschlüsselter Sendungen usw.

 → [Funktionen](#) > [Common Interface](#) > [Gebrauch des Common Interface](#)

VIERA Link Einstellungen

VIERA Link

([Ein](#) / [Aus](#))

Dient zur Einstellung der Verwendung von VIERA Link-Funktionen.

 → [Funktionen](#) > [VIERA Link „HDAVI Control™“](#) > [Vorbereitungen](#)

Auto Ein

([Ein](#) / [Aus](#))

Legt fest, dass Funktionen der Einschaltverknüpfung (Power on Link) verwendet werden.

 → [Funktionen](#) > [VIERA Link „HDAVI Control™“](#) > [Auto Ein](#)

Auto Aus

([Ein](#) / [Aus](#))

Legt fest, dass Funktionen der Ausschaltverknüpfung (Power off Link) verwendet werden.

 → [Funktionen](#) > [VIERA Link „HDAVI Control™“](#) > [Auto Aus](#)

Standby-Energiesparmodus

([Ein](#) / [Aus](#))

Dient zur Reduzierung der Leistungsaufnahme im Bereitschaftsmodus des angeschlossenen Gerätes.

 → [Funktionen](#) > [VIERA Link „HDAVI Control™“](#) > [Standby-Energiesparmodus](#)

- Diese Funktion ist verfügbar, wenn [VIERA Link](#) auf [Ein](#) und [Auto Aus](#) auf [Ein](#) eingestellt ist.
-

Intelligent Auto Standby

([Ein](#) / [Aus](#))

Schaltet nicht zum Ansehen benutztes oder nicht verwendetes Zubehör in den Bereitschaftsmodus, um den Energieverbrauch zu verringern.

 → [Funktionen](#) > [VIERA Link „HDAVI Control™“](#) > [Intelligent Auto Standby](#)

- Diese Funktion ist verfügbar, wenn [VIERA Link](#) auf [Ein](#) eingestellt ist.

Datenservice Anwendung

Service

(Auto Start Ein / Auto Start Aus / Aus)

Zur Verwendung der Hybrid Broadcast Broadband TV-Anwendung.

- Je nach Land, Region und Sender stehen nicht alle Datendienste zur Verfügung.



→ Funktionen > Datenservice Anwendung > Verwendung von Datendiensten

- Für DVB
-

Cookie speichern

(Ein / Aus)

Legt fest, dass die Informationen eines Datendienstes im Fernseher gespeichert werden, damit erneuter Zugriff darauf schneller erfolgt.



→ Funktionen > Datenservice Anwendung > Cookie

Cookie löschen

Löscht alle Informationen von einem Datendienst.



→ Funktionen > Datenservice Anwendung > Cookie

System-Menü

Layout der Tastatur

Wählt die von Ihrer USB-Tastatur oder der Bluetooth-Tastatur unterstützte Sprache aus.



→ Funktionen > Tastatur > Tastatur

Werkseinstellungen

Dient zum Zurücksetzen aller Einstellungen.



→ Funktionen > Werkseinstellungen > Werkseinstellungen

Software-Update

Dient zum Herunterladen neuer Software auf den Fernseher.



→ Funktionen > Aktualisieren der Software des Fernsehers > Automatisches Update

Lizenz Menü

Dient zum Anzeigen der Software-Lizenzinformationen.

Andere Einstellungen

GUIDE Plus+ Einstellungen

Einstellungen für das System GUIDE Plus+

 → Fernsehen > TV Guide > Verwendung des Programmassistenten

USB-Laden in Standby

(Ein / Aus)

Aktiviert das Aufladen über den USB-Anschluss im Bereitschaftsmodus.

 → Fernsehen > 3D > Betrachten von 3D-Inhalten

- Verfügbar zum Aufladen der aufladbaren 3D Brille (optionales Zubehör)
 - Diese Funktion ist im Bereitschaftsmodus verfügbar.
-

Energiesparmodus

(Ein / Aus)

Dient zur Reduzierung der Bildhelligkeit zur Energieeinsparung.

Senderliste austauschen

Exportiert/importiert mithilfe des USB-Speichers die Einstellungen der DVB-S-Senderliste, um Einstellungen mit gleicher Funktion auch für VIERA zu nutzen.

 → Fernsehen > Abstimmen und Bearbeiten von > Senderliste

Support

Häufig gestellte Fragen

Bild

Bevor Sie im Störfall den Kundendienst in Anspruch nehmen, überprüfen Sie bitte die folgenden Hinweise, die in vielen Fällen eine einfache Abhilfemaßnahme bieten.

Falls sich eine Störung anhand der unten angegebenen Abhilfemaßnahmen nicht beseitigen lässt, wenden Sie sich bitte an Ihren Panasonic-Fachhändler.

Auto Aspekt

- Bei Wahl der Einstellung „Auto“ wird das Bildseitenverhältnis automatisch so angepasst, dass das Bild den gesamten Bildschirm ausfüllt.

 → [Fernsehen](#) > [Für optimale Bildqualität](#) > [Bildseitenverhältnis-Steuersignal](#)

- Drücken Sie **ASPECT**, wenn Sie das Bildseitenverhältnis manuell ändern möchten.

 → [Fernsehen](#) > [Für optimale Bildqualität](#) > [Bildseitenverhältnis](#)

Schwarzweißbild

- Überprüfen Sie, ob der Ausgang des Zusatzgerätes mit dem Eingang des Fernsehers übereinstimmt. Beim Verbinden mittels SCART bitte darauf achten, dass die Ausgangseinstellung des externen Gerätes nicht „S-Video“ ist.
-

Gestörtes, stark verrauschtes Bild

- Wählen Sie im Bildmenü [Rauschunterdrückung](#) und [Remaster-Prozess MPEG](#), um Bildrauschen zu beseitigen.

 → [Fernsehen](#) > [Für optimale Bildqualität](#) > [Einstellungen zum Reduzieren von Bildrauschen](#)

- Kontrollieren Sie, ob sich eingeschaltete Elektrogeräte (Auto, Motorrad, Leuchtstoffröhre) in der Nähe befinden.
-

Kein Bild

- Prüfen Sie, ob der richtige Eingangsmodus gewählt ist.
- Überprüfen Sie die Einstellungen unter **AV2 (COMPONENT / VIDEO)** in **Eingangswahl**, ob sie dem Ausgang des Zusatzgerätes entsprechen.

 → **Fernsehen > Zusatzgeräte**

- Ist **Kontrast**, **Helligkeit** oder **Farbe** im Bildmenü auf den Minimalwert eingestellt?

 → **Fernsehen > Für optimale Bildqualität > Grundlegende Einstellungen**

- Prüfen Sie, ob alle erforderlichen Kabel angeschlossen und alle Anschlüsse stabil hergestellt worden sind.
-

Verschwommenes oder verzerrtes Bild (kein Ton oder Ton zu leise)

- Die Senderabstimmung erneut vornehmen.

 → **Fernsehen > Abstimmen und Bearbeiten von > Auto Setup**

Auf dem Bildschirm können rote, blaue, grüne und schwarze Flecken auftreten

- Dies ist eine Eigenschaft von LCD-Bildschirmen und stellt kein Problem dar. Der LCD-Bildschirm wurde mit hochpräziser Technik gebaut, um detailgenaue Bilder zu liefern. Gelegentlich können einige inaktive Pixel als ein unbeweglicher roter, grüner, blauer oder schwarzer Punkt auf dem Bildschirm erscheinen. Dadurch wird nicht die Leistung des Bildschirms beeinträchtigt.

Digitales Fernsehen

Bevor Sie im Störfall den Kundendienst in Anspruch nehmen, überprüfen Sie bitte die folgenden Hinweise, die in vielen Fällen eine einfache Abhilfemaßnahme bieten.

Falls sich eine Störung anhand der unten angegebenen Abhilfemaßnahmen nicht beseitigen lässt, wenden Sie sich bitte an Ihren Panasonic-Fachhändler.

„Klötzchenbildung“, eingefrorene oder ausgeblendete Bilder / Einige Sender können nicht eingestellt werden

- Prüfen Sie Position, Ausrichtung und Verbindung der Antenne oder Satellitenschüssel.
- Überprüfen Sie die [Signaleigenschaften](#). Ist der Pegel von [Signalqualität](#) niedrig, ist das DVB-Signal schwach. Durch Anschluss der Antenne direkt an den Fernseher statt über die Anlage (Settopbox, DVD usw.) kann die Signalqualität möglicherweise verbessert werden.

 → [Fernsehen > Abstimmen und Bearbeiten von > Signaleigenschaften](#)

 → [Fernsehen > Grundlagen > Grundlegende Anschlüsse](#)

- Das Wetter wirkt sich auf den Signalempfang aus (starker Regen, Schnee usw.), insbesondere in Gebieten mit schlechtem Empfang. Selbst bei gutem Wetter kann hoher Luftdruck bei manchen Sendern zu schlechtem Empfang führen.
- Aufgrund der bei diesem Fernseher eingesetzten digitalen Empfangstechnologien kann es in bestimmten Fällen trotz einwandfreiem Empfang von analogen Sendern vorkommen, dass die Empfangsqualität von digitalen Sendern beeinträchtigt wird.
- Überprüfen Sie die Netzwerk-Verbindungen und -Einstellungen (DVB-via-IP).

 → [Fernsehen > Grundlagen > DVB-via-IP-Verbindung](#)

 → [Netzwerk > Netzwerkeinstellungen](#)

- Schalten Sie den Fernseher mit dem Haupt-Ein/Aus-Schalter einmal aus und dann wieder ein.
-

[Auto Setup DVB-S](#) kann nicht vollständig ausgeführt werden

- Überprüfen Sie die Anschlüsse und die Ausrichtung der Antennenschüssel.

 → [Fernsehen > Grundlagen > Grundlegende Anschlüsse](#)

- Falls sich die Störung nicht beseitigen lässt, fragen Sie Ihren Fachhändler.
-

Eine [Fehlerhafte Satellitenanlage](#) Meldung wird eingeblendet

- Das Satellitenkabel ist eventuell kurzgeschlossen oder es bestehen Verbindungsprobleme mit dem Kabel. Überprüfen Sie das Kabel und die Verbindung und schalten Sie den Fernseher mit dem Haupt-Ein/Aus-Schalter aus und anschließend wieder ein.
 - Wird die Meldung weiterhin angezeigt, so wenden Sie sich zur Überprüfung von Schüssel und Kabel an einen Satellitenschüssel-Installateur.
-

Im [TV Guide](#) werden keine Sendungen angezeigt.

- Überprüfen Sie die Fernbedienung.
- Justieren Sie Antenne oder Satellitenschüssel, um sie auf eine bessere Sende/Übertragungsstation auszurichten.

Analogfernseher

Bevor Sie im Störfall den Kundendienst in Anspruch nehmen, überprüfen Sie bitte die folgenden Hinweise, die in vielen Fällen eine einfache Abhilfemaßnahme bieten.

Falls sich eine Störung anhand der unten angegebenen Abhilfemaßnahmen nicht beseitigen lässt, wenden Sie sich bitte an Ihren Panasonic-Fachhändler.

Verschneite Bilder oder Geisterbilder / Einige Sender können nicht eingestellt werden

- Prüfen Sie Position, Ausrichtung und Verbindung der Antenne.
 - Das Wetter wirkt sich auf den Signalempfang aus (starker Regen, Schnee usw.), insbesondere in Gebieten mit schlechtem Empfang. Selbst bei gutem Wetter kann hoher Luftdruck bei manchen Sendern zu schlechtem Empfang führen.
 - Schalten Sie den Fernseher mit Haupt-Ein/Aus-Schalter aus und dann wieder ein.
 - Falls sich die Störung nicht beseitigen lässt, fragen Sie Ihren Fachhändler oder Dienstleister nach der Verfügbarkeit der Dienste.
-

Im **TV Guide** werden keine Sendungen angezeigt.



- Justieren Sie die Antenne, um sie auf eine günstiger gelegene Sende-/Übertragungsstation auszurichten.
- Überprüfen Sie die Bildqualität der analogen Kanäle. Wenn die Bildqualität schlecht ist, überprüfen Sie die Antenne und wenden Sie sich an Ihren Fachhändler.

Ton

Bevor Sie im Störfall den Kundendienst in Anspruch nehmen, überprüfen Sie bitte die folgenden Hinweise, die in vielen Fällen eine einfache Abhilfemaßnahme bieten.

Falls sich eine Störung anhand der unten angegebenen Abhilfemaßnahmen nicht beseitigen lässt, wenden Sie sich bitte an Ihren Panasonic-Fachhändler.

Kein Ton

- Ist die „Stummschaltung“ aktiviert? Drücken Sie **MUTE**, um den Ton ein- oder auszuschalten.
 - Ist die Lautstärke auf den Minimalpegel eingestellt?
 - Überprüfen Sie die Anschlüsse und Einstellungen des Zusatzgerätes.
 → [Fernsehen > Zusatzgeräte](#)
 - Stellen Sie sicher, dass **Lautsprecher Auswahl** auf **TV** gestellt ist.
 → [Funktionen > VIERA Link „HDAVI Control™“ > Lautsprecher Auswahl](#)
 - Stellen Sie sicher, dass **Lautsprecher-Einstellung** auf **TV Lautsprecher** gestellt ist.
 → [Fernsehen > Für optimale Tonqualität > Lautstärkeinstellungen](#)
-

Ton zu leise oder Klang verzerrt

- Der Tonsignalempfang ist möglicherweise schlecht.
- Stellen Sie im Setupmenü **Audio Empfang** auf **Mono** ein. (Analog)
 → [Fernsehen > Für optimale Tonqualität > Erweiterte Einstellungen](#)

3D

Bevor Sie im Störfall den Kundendienst in Anspruch nehmen, überprüfen Sie bitte die folgenden Hinweise, die in vielen Fällen eine einfache Abhilfemaßnahme bieten.

Falls sich eine Störung anhand der unten angegebenen Abhilfemaßnahmen nicht beseitigen lässt, wenden Sie sich bitte an Ihren Panasonic-Fachhändler.

Keine Wiedergabe von 3D-Bildern

Registrierung einer 3D Brille am Fernseher ist unmöglich

- Wurde die 3D Brille eingeschaltet und auf 3D-Modus gestellt?
 - Ist die Batterie polaritätsrichtig eingelegt?
 → [Fernsehen > 3D > 3D Brille - Batterie wechseln](#)
 - Prüfen Sie den Batterie-Ladezustand der 3D Brille. (Der Ladezustand wird nach dem Einschalten der Brille am unteren rechten Bildrand angezeigt.) Wenn die Batterie schwach ist, muss sie durch eine neue ersetzt werden.
 - Verwenden Sie die 3D Brille innerhalb eines Abstands von ca. 3,2 m zum Fernseher. (Gegenstände zwischen dem Fernseher und der Brille oder bestimmte Umgebungsbedingungen können den Verfügbarkeitsbereich verkürzen.)
 - Registrieren Sie erneut.
 → [Fernsehen > 3D > 3D Brille - Registrierung](#)
 - Unterstützt die 3D Brille drahtlose Bluetooth-Technologie?
 - Stellen Sie sicher, dass [3D-Modusauswahl](#) auf [3D](#) gestellt ist.
 → [Fernsehen > 3D > 3D-Modusauswahl](#)
 - Einige 3D-Bildsignale werden möglicherweise nicht automatisch als 3D-Bilder erkannt. Stellen Sie [3D-Modusauswahl \(Manuell\)](#) passend zum Bildformat ein.
 → [Fernsehen > 3D > Betrachten von 3D-Inhalten](#)
 - Für einige Personen sind die 3D-Bilder möglicherweise schwer oder gar nicht erkennbar, insbesondere für Personen, deren linkes und rechtes Auge eine unterschiedliche Sehstärke aufweisen. Ergreifen Sie zum Betrachten von 3D-Bildern die zur Sehkorrektur erforderlichen Maßnahmen (Tragen einer Brille usw.).
-

Die 3D Brille wird automatisch abgeschaltet

- Prüfen Sie, dass sich keine Hindernisse zwischen dem Fernseher und der 3D Brille befinden.
-

Ungewöhnliche Wiedergabe der 3D Bilder

- Überprüfen Sie die Einstellungen unter [L/R Bildaustausch](#) oder [Kantenglätter](#).

 → [Fernsehen > 3D > 3D-Einstellungen](#)

Die Anzeigelampe leuchtet nicht auf, wenn die Ein/Aus-Taste an der 3D Brille gedrückt wird

- Möglicherweise ist der Akku leer oder beinahe leer. Ersetzen Sie ihn durch einen neuen.



 → [Fernsehen > 3D > 3D Brille - Batterie wechseln](#)

HDMI



Bevor Sie im Störfall den Kundendienst in Anspruch nehmen, überprüfen Sie bitte die folgenden Hinweise, die in vielen Fällen eine einfache Abhilfemaßnahme bieten.

Falls sich eine Störung anhand der unten angegebenen Abhilfemaßnahmen nicht beseitigen lässt, wenden Sie sich bitte an Ihren Panasonic-Fachhändler.

Ungewöhnlicher Ton

- Stellen Sie den Audioausgang am angeschlossenen Gerät auf die Ausgabe von „2-kanaligem Linear-PCM-Ton“ ein.
 - Überprüfen Sie die Einstellung **HDMI Eingang** im Tonmenü.
 → **Fernsehen > Für optimale Tonqualität > Erweiterte Einstellungen**
 - Wenn eine Tonstörung bei Verwendung eines Digitalanschlusses auftritt, stellen Sie einen analogen Tonanschluss her.
 → **Fernsehen > Zusatzgeräte > HDMI-Funktionen**
-

Bei Anschluss eines Zusatzgerätes über HDMI-Kabel erscheint ein ungewöhnliches Wiedergabebild auf dem Fernsehschirm





- Überprüfen Sie, ob das HDMI-Kabel richtig angeschlossen ist.
 → **Fernsehen > Zusatzgeräte > Anschluss externer Geräte**
- Schalten Sie den Fernseher und das Zusatzgerät einmal aus und dann wieder ein.
- Überprüfen Sie, ob dem Fernseher ein Eingangssignal vom Zusatzgerät zugeleitet wird.
 → **Fernsehen > Zusatzgeräte > Gültige Eingangssignale**
- Verwenden Sie ein Zusatzgerät, das mit der Norm EIA/CEA-861/861D kompatibel ist.

Netzwerk



Bevor Sie im Störfall den Kundendienst in Anspruch nehmen, überprüfen Sie bitte die folgenden Hinweise, die in vielen Fällen eine einfache Abhilfemaßnahme bieten.

Falls sich eine Störung anhand der unten angegebenen Abhilfemaßnahmen nicht beseitigen lässt, wenden Sie sich bitte an Ihren Panasonic-Fachhändler.

Netzwerkverbindung nicht möglich

- Prüfen Sie, ob das LAN-Kabel oder Wireless-LAN richtig konfiguriert sind.
 → [Netzwerk > Netzwerkverbindungen](#)
 - Überprüfen Sie die Verbindungen und Einstellungen.
 → [Netzwerk > Netzwerkverbindungen](#)
 → [Netzwerk > Netzwerkeinstellungen](#)
 - Überprüfen Sie die Netzwerkgeräte und die Netzwerkumgebung.
 - Möglicherweise ist der Router nicht zur automatischen Zuordnung einer IP-Adresse eingerichtet. Wenn der Netzwerkadministrator es vorzieht, eine IP-Adresse zuzuweisen, legen Sie eine IP-Adresse manuell fest.
 → [Netzwerk > Netzwerkeinstellungen](#)
 - Der Router verwendet möglicherweise eine MAC-Adressfilterung (Sicherheitseinstellung). Prüfen Sie die MAC-Adresse dieses Fernsehers und stellen Sie den Router so ein, dass er die MAC-Adresse verwenden kann.
 → [Netzwerk > Netzwerkeinstellungen > Netzwerkstatus](#)
 - Wenn das Problem weiterhin besteht, wenden Sie sich an Ihren Internetdienstanbieter oder Ihr Telekommunikationsunternehmen.
-

Datei kann während DLNA-Vorgängen nicht ausgewählt werden

- Wurde der Media Server des angeschlossenen Gerätes vorbereitet?
 → [Netzwerk > DLNA > Information](#)
 - Überprüfen Sie das anzuwendende Datenformat.
 → [Netzwerk > Technische Informationen](#)
 - Überprüfen Sie die Einstellungen unter [Verbindungseinstellungen](#).
 → [Netzwerk > Netzwerkeinstellungen > Verbindungseinstellungen](#)
-

Internet-Inhalte können nicht bedient werden

- Überprüfen Sie die Verbindungen und Einstellungen.

 → [Netzwerk > Netzwerkverbindungen > Internetverbindung](#)

 → [Netzwerk > Netzwerkeinstellungen](#)

- Der Server oder die Anschlussleitung ist möglicherweise im Moment überlastet/belegt.

Sonstiges

Bevor Sie im Störfall den Kundendienst in Anspruch nehmen, überprüfen Sie bitte die folgenden Hinweise, die in vielen Fällen eine einfache Abhilfemaßnahme bieten.

Falls sich eine Störung anhand der unten angegebenen Abhilfemaßnahmen nicht beseitigen lässt, wenden Sie sich bitte an Ihren Panasonic-Fachhändler.

VIERA Link-Funktion arbeitet nicht, und eine Fehlermeldung wird angezeigt

- Prüfen Sie Anschlüsse.

 → [Funktionen > VIERA Link „HDAVI Control™“ > Übersicht über VIERA Link](#)

- Schalten Sie zunächst das angeschlossene Gerät und dann den Fernseher ein.

 → [Funktionen > VIERA Link „HDAVI Control™“](#)

Teile des Fernsehers werden heiß

- Auch wenn die Temperatur von Teilen der Front, Ober- und Seitenwände angestiegen ist, liegt hinsichtlich der Leistung oder Qualität des Produkts keine Beeinträchtigung vor.
-

Die Überstrom-Fehlermeldung erscheint

- Möglicherweise verursacht der angeschlossene USB-Datenträger diesen Fehler. Entfernen Sie den Datenträger und schalten Sie den Fernseher mit dem Haupt-Ein/Aus-Schalter aus und anschließend wieder ein.
 - Prüfen Sie, ob Fremdkörper in den USB-Anschluss eingedrungen sind.
-

Eine Fehlermeldung erscheint

- Folgen Sie den Anweisungen, die auf dem Bildschirm erscheinen.
 - Falls sich die Störung nicht beseitigen lässt, wenden Sie sich an Ihren Panasonic-Fachhändler oder einen autorisierten Kundendienst.
-

Die eingebaute Kamera arbeitet nicht

- Sicherstellen, dass die eingebaute Kamera hochgefahren ist. Wenn die Anwendung für die Kamerabedienung eingeschaltet wird, erscheint die eingebaute Kamera automatisch.
 - Je nach Umgebung und Situation (z. B. in einem abgedunkelten Raum) funktioniert die Gesichtserkennung möglicherweise nicht optimal.
-

Der Touchpad-Controller arbeitet nicht oder kann nicht registriert werden

- Sind die Batterien polaritätsrichtig eingelegt?
 - Die Batterien sind möglicherweise erschöpft. Wechseln Sie die Batterien aus.
 - Registrieren Sie erneut.
 → Funktionen > Touchpad-Controller > Einstellungen
 - Verwenden Sie den Touchpad-Controller innerhalb eines Abstands von ca. 3,2 m zum Fernseher. (Gegenstände zwischen dem Fernseher und dem Touchpad-Controller oder bestimmte Umgebungsbedingungen können den Verfügbarkeitsbereich verkürzen.)
-

Die Sprachsteuerungsfunktion arbeitet nicht

- Das Funktionieren der Sprachsteuerungsfunktion ist abhängig von der Aussprache, von Umgebungsgeräuschen und vom Netzwerk.
 - Einzelheiten dazu
 → Funktionen > Sprachsteuerung
-

Der Bildschirm bewegt sich leicht und ein klirrendes Geräusch ist hörbar, wenn er mit dem Finger angetippt wird

- Um das Bedienfeld ist ein kleiner Abstand, um es vor Schäden zu bewahren. Dabei handelt es sich nicht um eine Funktionsstörung.

Pflege und Instandhaltung

Pflege und Reinigung

Ziehen Sie zunächst den Netzstecker aus der Netzsteckdose.

■ Bildschirm, Gehäuse, Standfuß

Regelmäßige Pflege:

Entfernen Sie Schmutzflecken oder Fingerabdrücke durch sanftes Abreiben der Bildschirm-, Gehäuse- oder Standfußoberflächen mit einem weichen Tuch.

Bei hartnäckigem Schmutz:

- (1) Entfernen Sie zunächst den Staub von der Oberfläche.
- (2) Befeuchten Sie ein weiches Tuch mit klarem Wasser oder mit Wasser mit neutralem Reinigungsmittel (im Verhältnis 1 Teil Reinigungsmittel auf 100 Teile Wasser).
- (3) Wringen Sie das Tuch fest aus. (Darauf achten, dass ins Innere des Fernsehers keine Flüssigkeit gelangt. Sonst könnte das Gerät beschädigt werden.)
- (4) Wischen Sie zuletzt die Flächen vollständig trocken.

= Vorsicht =

- Keine harten oder kratzigen Tücher verwenden, da diese die Oberflächen beschädigen könnten.
- Schützen Sie die Außenflächen vor Kontakt mit Insektiziden, Lösungsmitteln und anderen leichtflüchtigen Substanzen. Diese können die Oberfläche angreifen oder ein Ablösen der Farbe verursachen.
- Die Oberfläche des Displays ist beschichtet und kann leicht beschädigt werden. Kratzen oder klopfen Sie nicht mit Fingernägeln oder spitzen Gegenständen auf die Oberfläche des Displays.
- Sie sollten das Gehäuse des Gerätes und den Standfuß nicht über längere Zeit dem Kontakt mit Gummi oder PVC aussetzen. Dies kann die Qualität der Oberfläche beeinträchtigen.

■ Netzstecker

- Reiben Sie den Netzstecker in regelmäßigen Abständen mit einem trockenen Tuch ab. Feuchtigkeit und Staub können einen Brand oder elektrischen Schlag verursachen.

Information

Das Hilfe-Menü verwenden

1. Rufen Sie das Menü mit **MENU** auf.
 2. Wählen Sie **Hilfe** mit Δ / ∇ aus und drücken Sie **OK**, um darauf zuzugreifen.
 3. Wählen Sie **TV Selbsttest** / **Systeminformationen** / **Geräteinformationen** mit Δ / ∇ aus und drücken Sie **OK**, um darauf zuzugreifen.
-

TV Selbsttest

Erstellt eine Diagnose von Bild- oder Tonproblemen.

Befolgen Sie die Anweisungen auf dem Bildschirm.

Systeminformationen

Dient zum Anzeigen der Systeminformationen dieses Fernsehers.

Geräteinformationen

Dient zum Anzeigen der Geräteinformationen dieses Fernsehers.

Sonderzubehör

3D Brille

■ 3D Brille

- Wenn Sie weitere 3D Brillen benötigen, erwerben Sie bitte optionales Zubehör von Panasonic.
- Verwenden Sie die Panasonic 3D Brille, die drahtlose Bluetooth-Technologie unterstützt.
- Für weitere Informationen:
<http://panasonic.net/viera/support> (Nur auf Englisch)

Wandhalterung

■ Wandhalterung

- Zum Erwerb der empfohlenen Wandhalterung wenden Sie sich bitte an einen Panasonic-Händler in Ihrer Nähe.

= Warnung =

- Wenn Sie andere Wandhalterungen benutzen oder selbst eine Wandhalterung anbringen, besteht das Risiko, dass Personen verletzt werden oder das Gerät beschädigt wird. Bitte beauftragen Sie unbedingt Ihren Fachhändler oder einen Fachmann mit der Montage der Wandhalterung, damit die volle Leistung von diesem Gerät erhalten wird und die Sicherheit gewährleistet ist. Bei Schäden, die bei der Montage durch einen nicht qualifizierten Monteur entstehen, erlischt die Garantie.
- Bitte lesen Sie sorgfältig die Bedienungsanleitung des mitgelieferten Zubehörs durch und unternehmen Sie alle notwendigen Schritte, um ein Herunterfallen des Fernsehers zu verhindern.
- Bitte gehen Sie bei der Aufstellung sorgsam mit dem Fernseher um, da das Gerät beschädigt werden kann, wenn es starken Stößen oder anderen Kräften ausgesetzt wird.
- Gehen Sie bei der Montage der Wandhalterung an der Wand sorgsam vor. Vergewissern Sie sich vor der Installation, dass an der vorgesehenen Montagestelle keine elektrischen Kabel oder Rohre in der Wand vorhanden sind.
- Wenn das Fernsehgerät nicht mehr verwendet wird, demontieren Sie es von der Wandhalterung, um ein Herunterfallen und Verletzungen zu vermeiden.

Lizenzinformationen

Lizenzinformationen

Der Schutz der nachstehend aufgeführten Marken von Unternehmen und Produkten wurde gewahrt, selbst wenn der Text dieser Anleitung keine ausdrückliche Erwähnung der betreffenden Marken enthält.

Bei „DVB“ und beim „DVB“-Logo handelt es sich um Marken des DVB Project.

DiSEqC™ ist eine eingetragene Marke von EUTELSAT.

THX und das THX-Logo sind Marken der THX Ltd. und können in einigen Ländern eingetragen sein. Alle Rechte vorbehalten.

„RealD 3D“ ist eine Marke von RealD.

Die Wortmarke Bluetooth® und die Logos sind eingetragene Warenzeichen der Bluetooth SIG, Inc., und jegliche Verwendung solcher Marken durch die Panasonic Corporation geschieht unter Lizenz. Andere Marken und Handelsnamen sind Eigentum ihrer jeweiligen Besitzer und werden von uns anerkannt.

SDXC Logo ist ein Markenzeichen von SD-3C, LLC.

Bei „AVCHD“, „AVCHD 3D“ und „AVCHD Progressive“ handelt es sich um Marken von Panasonic Corporation und Sony Corporation.

DLNA®, das DLNA-Logo und DLNA CERTIFIED™ sind Marken, Dienstleistungsmarken oder Zertifizierungsmarken der Digital Living Network Alliance.

Windows ist eine eingetragene Marke der Microsoft Corporation in den Vereinigten Staaten und anderen Ländern.

Bei Mac handelt es sich um eine eingetragene Marke von Apple Inc.

DisplayPort ist eine eingetragene Marke in den Vereinigten Staaten und in anderen Ländern und gehört Video Electronics Standards Association.

HDMI, das HDMI-Logo sowie High-Definition Multimedia Interface sind Warenzeichen oder eingetragene Warenzeichen von HDMI Licensing LLC in den Vereinigten Staaten und anderen Ländern.

Bei x.v.Colour™ handelt es sich um einen Markennamen.

Bei HDAVI Control™ handelt es sich um eine Marke von Panasonic Corporation.

In Lizenz von Dolby Laboratories gefertigt.

Dolby und das Doppel-D-Symbol sind Warenzeichen von Dolby Laboratories.

Informationen zu DTS-Patenten finden Sie unter <http://patents.dts.com>. Hergestellt unter Lizenz von DTS Licensing Limited. DTS, das Symbol, & DTS und das Symbol zusammen sind eingetragene Marken, und DTS 2.0+Digital Out ist eine Marke von DTS, Inc. © DTS, Inc. Alle Rechte vorbehalten.

Speech Powered by Dragon

2002-2014 Nuance Communications, Inc. All rights reserved.

Bei GUIDE Plus+, Rovi und Rovi Guide handelt es sich um Marken von Rovi Corporation und/oder deren Tochtergesellschaften.

GUIDE Plus+ und Rovi Guide sind unter Lizenz von Rovi Corporation und/oder deren Tochtergesellschaften hergestellt.

Das Rovi Guide-System ist durch Patente und Patentanmeldungen in den USA, Europa und in anderen Ländern geschützt, einschließlich eines oder mehrerer der US-Patente 6 396 546; 5 940 073; 6 239 794, die Rovi Corporation und/oder ihren Tochtergesellschaften erteilt wurden.

„PlayReady“ ist eine eingetragene Marke von Microsoft. Beachten Sie Folgendes.

(a) Dieses Produkt enthält Technologie, die bestimmten Rechten auf geistiges Eigentum von Microsoft unterliegt. Die Verwendung oder Verbreitung dieser Technologie außerhalb dieses Produkts ist ohne entsprechende Lizenz(en) von Microsoft untersagt.

(b) Eigentümer von Inhalten verwenden die Microsoft PlayReady™ Content-Access-Technologie, um ihr geistiges Eigentum, einschließlich urheberrechtlich geschützter Inhalte, zu schützen. Dieses Gerät verwendet PlayReady-Technologie, um auf von PlayReady geschützte Inhalte und/oder durch WMDRM geschützte Inhalte zuzugreifen. Wenn das Gerät die Beschränkungen der Inhalt-Nutzung nicht ausreichend schützt, können Inhalt-Eigentümer von Microsoft verlangen, dass die Fähigkeit des Gerätes zur Verwendung von mit PlayReady geschützten Inhalten entfernt wird. Dieser Widerruf sollte nicht für ungeschützte Inhalte oder Inhalte, die von anderen Inhalten-Schutz-Technologien geschützt sind, gelten.

Eigentümer von Inhalten können verlangen, dass Sie einen Upgrade von PlayReady ausführen, um auf Inhalte zuzugreifen.

Wenn Sie den Upgrade ablehnen, werden Sie nicht in der Lage sein, auf Inhalte, die diesen Upgrade voraussetzen, zuzugreifen.

Dieses Produkt verfügt über die folgende integrierte Software:

- (1) unabhängig von oder für Panasonic Corporation entwickelte Software,
- (2) im Besitz Dritter befindlicher und an Panasonic Corporation lizenzierte Software,
- (3) Software, die unter Lizenz entsprechend der GNU LESSER GENERAL PUBLIC LICENSE Version 2.1 (LGPL V2.1) verwendet wird und/oder
- (4) andere Open-Source-Software als die unter LGPL V2.1 lizenzierte Software.

Die als (3) und (4) kategorisierte Software wird in der Hoffnung vertrieben, dass sie nützlich ist, aber OHNE IRGEND EINE GARANTIE, auch ohne die implizite Garantie der MARKTFÄHIGKEIT oder EIGNUNG FÜR EINEN BESTIMMTEN ZWECK. Lesen Sie bitte im Einzelnen die geltenden Geschäftsbedingungen, die Sie bei diesem Produkt über das Menü „Software-Lizenz“ anzeigen können.

Mindestens drei (3) Jahre ab Auslieferung dieses Produkts wird Panasonic an jeden Dritten, der sich über die unten angegebenen Kontaktdaten an uns wendet, gegen eine Gebühr, die nicht mehr als unsere Kosten für die physische Lieferung des Quellcodes beträgt, eine vollständige maschinenlesbare Kopie des entsprechenden Quellcodes wie unter LGPL V2.1 oder der anderen Lizenzbestimmungen beschrieben aushändigen, jeweils mit dem entsprechenden Copyright-Vermerk.

Kontaktdaten: cdrequest@unipf.jp

Der Quellcode und der Copyright-Vermerk sind auch kostenlos auf unserer unten angegebenen Website erhältlich.

<http://www.unipf.jp/dl/EUIDTV14/>

