

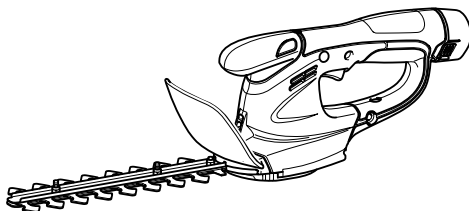

GB	Cordless Hedge Trimmer	INSTRUCTION MANUAL
UA	Акумуляторна пила для підрізання живоплоту	ІНСТРУКЦІЯ З ЕКСПЛУАТАЦІЇ
PL	Akumulatorowe nożyce do żywopłotu	INSTRUKCJA OBSŁUGI
RO	Mașină de tuns gardul viu fără cablu	MANUAL DE INSTRUCȚIUNI
DE	Akku-Heckenschere	BEDIENUNGSANLEITUNG
HU	Vezeték nélküli sövényvágó	HASZNÁLATI KÉZIKÖNYV
SK	Akumulátorové nožnice na živé ploty	NÁVOD NA OBSLUHU
CZ	Akumulátorové nůžky na živé ploty	NÁVOD K OBSLUZE

UH200D

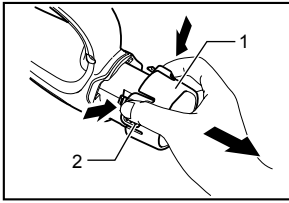



1 010866

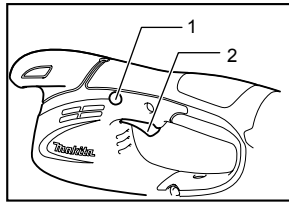

2 010868

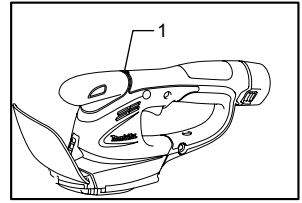

3 010969

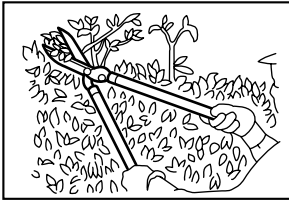

4 010878

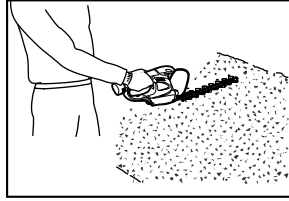

5 010879

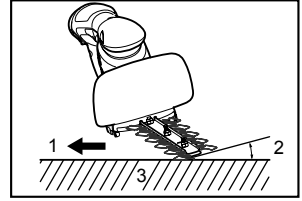

6 010880

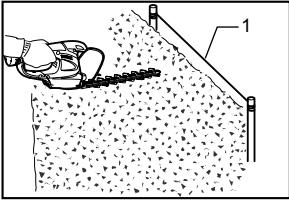

7 010881

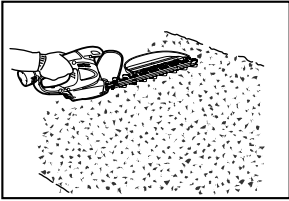

8 010966

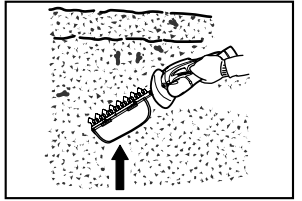

9 010967

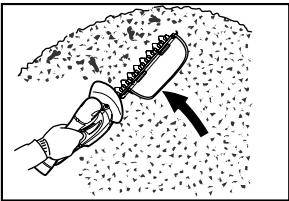

10 010968

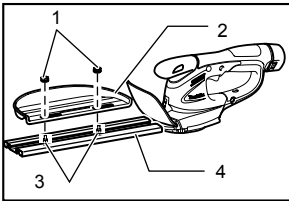

11 010877

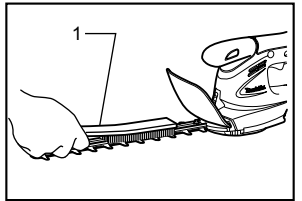

12 010886

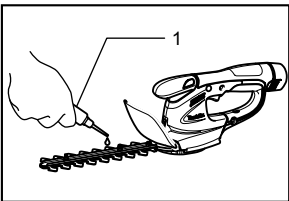

13 010885

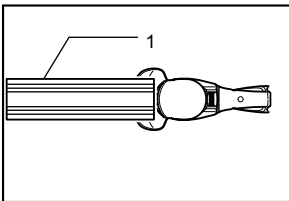

14 010890

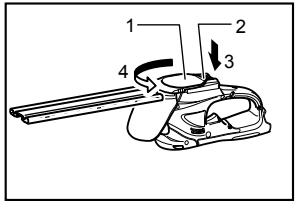

15 010891

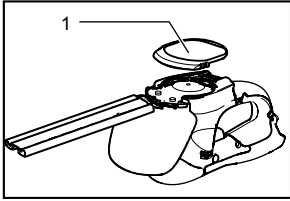

16 010892

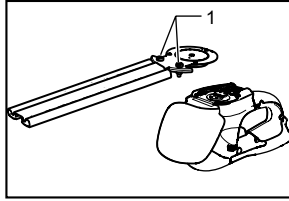

17 010893

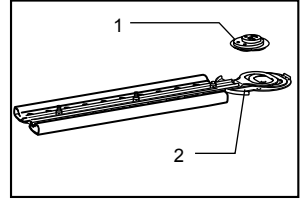

18 010894

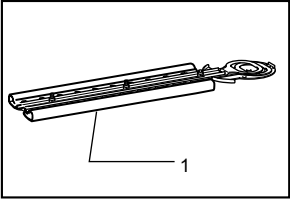

19 010908

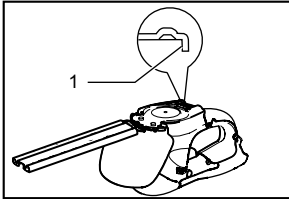

20 010909

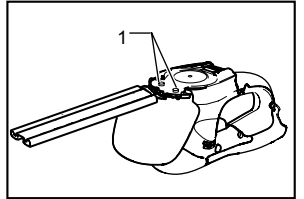

21 010910

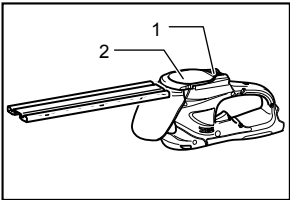

22 010911

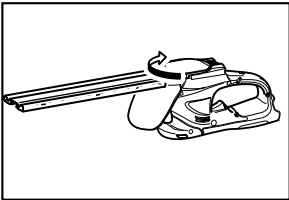

23 010912

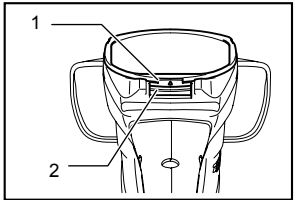

24 010913

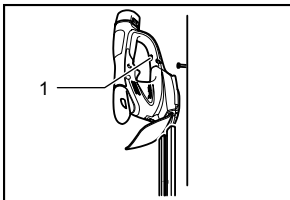

25 010914

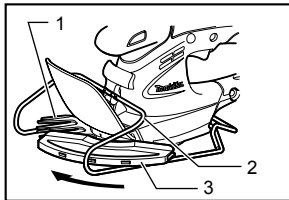

26 010869

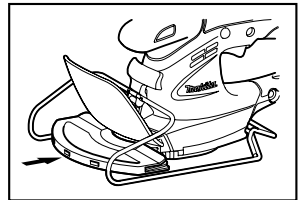

27 010870

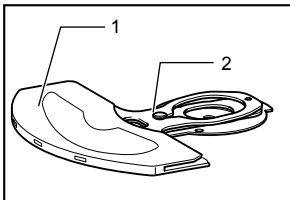

28 010896

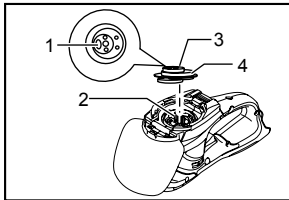

29 010898

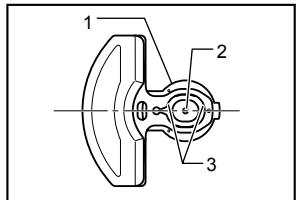

30 010899

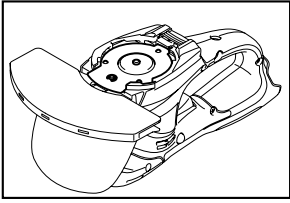

31 010900

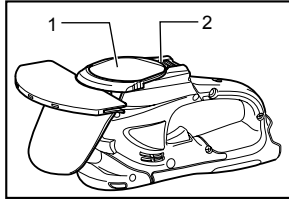

32 010901

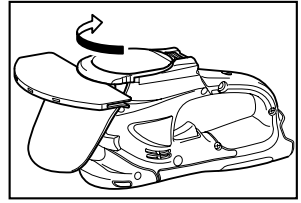

33 010902

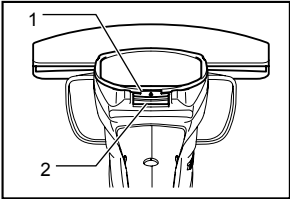

34 010903

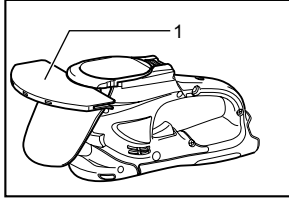

35 010887

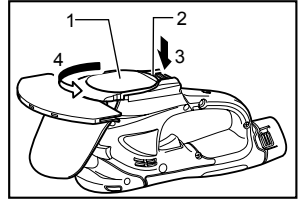

36 010888

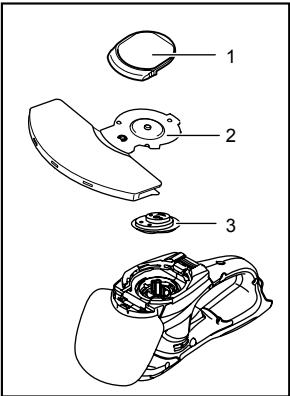

37 010889

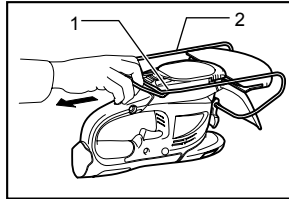

38 010872

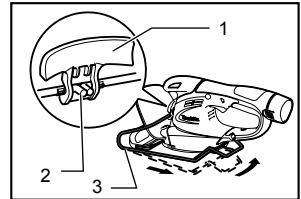

39 010873

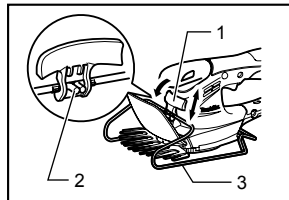

40 010871

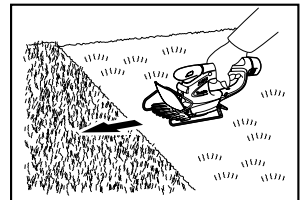

41 010874

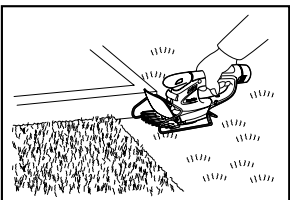

42 010875

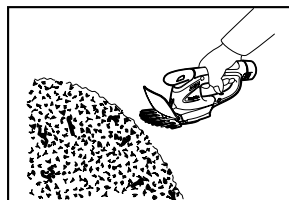

43 010876

ENGLISH (Original instructions)

Explanation of general view

1-1. Battery cartridge	18-1. Crank	30-3. Oval holes that are overlapped
1-2. Button	18-2. Shear blades	32-1. Undercover
2-1. Lock-off button	19-1. Blade cover	32-2. Locking lever
2-2. Switch trigger	20-1. Bent part of the base plate of shear blades	34-1. Groove in the undercover
3-1. Indication lamp	21-1. Screws	34-2. Locking lever
6-1. Trimming direction	22-1. Locking lever	35-1. Blade cover
6-2. Tilt the blades	22-2. Undercover	36-1. Undercover
6-3. Hedge surface to be trimmed	24-1. Groove in the undercover	36-2. Locking lever
7-1. String	24-2. Locking lever	36-3. Press
11-1. Clamping nuts	25-1. Hook hole	36-4. Turn
11-2. Chip receiver	26-1. Shear blades	37-1. Undercover
11-3. Screws on the shear blades	26-2. Base frame	37-2. Shear blade
11-4. Blade cover to be always installed before installing the chip receiver	26-3. Blade cover	37-3. Crank
12-1. Brush	28-1. Blade cover	38-1. Groove
13-1. Machine oil	28-2. Shear blades	38-2. Base frame
14-1. Blade cover	29-1. Recessed part of crank	39-1. Change lever
15-1. Undercover	29-2. Pins	39-2. Protrusion on base frame
15-2. Locking lever	29-3. Crank	39-3. Base frame
15-3. Press	29-4. Apply grease	40-1. Change lever
15-4. Turn	30-1. Base plate	40-2. Protrusion on base frame
16-1. Undercover	30-2. Hole in the base plate of shear blades	40-3. Base frame
17-1. Screws		

SPECIFICATIONS

Model	UH200D
Blade length	200 mm
Strokes per minute (min ⁻¹)	1,250
Overall length	460 mm
Net weight	1.2 kg
Rated voltage	D.C. 10.8 V

- Due to our continuing programme of research and development, the specifications herein are subject to change without notice.
- Specifications and battery cartridge may differ from country to country.
- Weight according to EPTA-Procedure 01/2003

END011-3



Only for EU countries







Do not dispose of electric equipment or battery pack together with household waste material!

In observance of European Directive 2002/96/EC on waste electric and electronic equipment, 2006/66/EC on batteries and accumulators and waste batteries and accumulators and their implementation in accordance with national laws, electric equipment and battery pack that have reached the end of their life must be collected separately and returned to an environmentally compatible recycling facility.

ENE014-1

Symbol

The following show the symbols used for the equipment. Be sure that you understand their meaning before use.

-  Take particular care and attention.
-  Read instruction manual.
-  Do not expose to rain.
-  Danger; be aware of thrown objects.
-  Keep bystanders away.
-  Cutting means continues to run after the motor is switched off.

Intended use

The tool is intended for trimming hedges.

Noise

The typical A-weighted noise level determined according to EN60745:

Sound pressure level (L_{pA}) : 73.7 dB(A)
 Uncertainty (K) : 2.5 dB(A)

The noise level under working may exceed 80 dB (A).

Wear ear protection.

ENG244-1

Vibration

The vibration emission value determined according to EN60745 :

Vibration emission (a_h) : 2.5 m/s² or less
 Uncertainty (K) : 1.5 m/s²

ENG901-1

- The declared vibration emission value has been measured in accordance with the standard test method and may be used for comparing one tool with another.
- The declared vibration emission value may also be used in a preliminary assessment of exposure.

⚠WARNING:

- The vibration emission during actual use of the power tool can differ from the declared emission value depending on the ways in which the tool is used.
- Be sure to identify safety measures to protect the operator that are based on an estimation of exposure in the actual conditions of use (taking account of all parts of the operating cycle such as the times when the tool is switched off and when it is running idle in addition to the trigger time).

ENH021-5

For European countries only**EC Declaration of Conformity**

We Makita Corporation as the responsible manufacturer declare that the following Makita machine(s):

Designation of Machine:
 Cordless Hedge Trimmer

Model No./ Type: UH200D

Specifications: see "SPECIFICATIONS" table.

are of series production and

Conforms to the following European Directives:

2000/14/EC, 2006/42/EC

And are manufactured in accordance with the following standards or standardised documents:

EN60745

The technical documentation is kept by our authorised representative in Europe who is:

Makita International Europe Ltd,
 Michigan, Drive, Tongwell,
 Milton Keynes, MK15 8JD, England

The conformity assessment procedure required by Directive 2000/14/EC was in Accordance with annex V.

Measured Sound Power Level: 81.8dB

Guaranteed Sound Power Level: 84dB

27.8.2009



000230

Tomoyasu Kato
 Director

Makita Corporation
 3-11-8, Sumiyoshi-cho,
 Anjo, Aichi, JAPAN

GEA010-1

General Power Tool Safety Warnings

⚠ WARNING Read all safety warnings and all instructions. Failure to follow the warnings and instructions may result in electric shock, fire and/or serious injury.

Save all warnings and instructions for future reference.

GEB062-2

CORDLESS HEDGE TRIMMER SAFETY WARNINGS

1. **Hold the power tool by insulated gripping surfaces only, because the cutter blade may contact hidden wiring.** Cutter blades contacting a "live" wire may make exposed metal parts of the power tool "live" and could give the operator an electric shock.
2. **Keep all parts of the body away from the cutter blade. Do not remove cut material or hold material to be cut when blades are moving. Make sure the switch is off when clearing jammed material.** A moment of inattention while operating the hedge trimmer may result in serious personal injury.
3. **Carry the hedge trimmer by the handle with the cutter blade stopped. When transporting or storing the hedge trimmer always fit the cutting device cover.** Proper handling of the hedge trimmer will reduce possible personal injury from the cutter blades.
4. Do not use the hedge trimmer in the rain or in wet or very damp conditions. The electric motor is not waterproof.
5. First-time users should have an experienced hedge trimmer user show them how to use the trimmer.
6. The hedge trimmer must not be used by children or young persons under 18 years of age. Young persons over 16 years of age may be exempted from this restriction if they are undergoing training under the supervision of an expert.

7. Use the hedge trimmer only if you are in good physical condition. If you are tired, your attention will be reduced. Be especially careful at the end of a working day. Perform all work calmly and carefully. The user is responsible for all damages to third parties.
8. Never use the trimmer when under the influence of alcohol, drugs or medication.
9. Check to make sure that the voltage and frequency of the power supply correspond to the specifications given on the identification plate. We recommend the use of a residual-current-operated circuit breaker (ground-fault circuit interrupter) with a tripping current of 30 mA or less, or an earth leakage current protector.
10. Work gloves of stout leather are part of the basic equipment of the hedge trimmer and must always be worn when working with it. Also wear sturdy shoes with anti-skid soles.
11. Before starting work check to make sure that the trimmer is in good and safe working order. Ensure guards are fitted properly. The hedge trimmer must not be used unless fully assembled.
12. Make sure you have a secure footing before starting operation.
13. Hold the tool firmly when using the tool.
14. Do not operate the tool at no-load unnecessarily.
15. Immediately switch off the motor and remove the battery cartridge if the cutter should come into contact with a fence or other hard object. Check the cutter for damage, and if damaged repair immediately.
16. Before checking the cutter, taking care of faults, or removing material caught in the cutter, always switch off the trimmer and remove the battery cartridge.
17. Switch off the trimmer and remove the battery cartridge before doing any maintenance work.
18. When moving the hedge trimmer to another location, including during work, always remove the battery cartridge. Never carry or transport the trimmer with the cutter running. Never grasp the cutter with your hands.
19. Clean the hedge trimmer and especially the cutter after use, and before putting the trimmer into storage for extended periods. Lightly oil the cutter and put on the cover. The cover supplied with the unit can be hung on the wall, providing a safe and practical way to store the hedge trimmer.
20. Store the hedge trimmer with the cover on, in a dry room. Keep it out of reach of children. Never store the trimmer outdoors.

SAVE THESE INSTRUCTIONS.

⚠WARNING:

DO NOT let comfort or familiarity with product (gained from repeated use) replace strict adherence to safety rules for the subject product. MISUSE or failure to follow the safety rules stated in this instruction manual may cause serious personal injury.

GEB070-2

CORDLESS GRASS SHEAR SAFETY WARNINGS

⚠ WARNING! IMPORTANT READ CAREFULLY all safety warnings and all instructions BEFORE USE . Failure to follow the warnings and instructions may result in electric shock, fire and/or serious injury.

Save all warnings and instructions for future reference.

General instructions

1. To ensure correct operation, user has to read this instruction manual to make himself familiar with the handling of the equipment. Users insufficiently informed will risk danger to themselves as well as others due to improper handling.
2. Never allow people unfamiliar with these instructions, people (including children) with reduced physical, sensory or mental capabilities, or lack of experience and knowledge to use the equipment. Local regulations can restrict the age of the operator.
3. Use the equipment with the utmost care and attention.
4. Operate the equipment only if you are in good physical condition. Perform all work calmly and carefully. Use common sense and keep in mind that the operator or user is responsible for accidents or hazards occurring to other people or their property.
5. Never operate the machine while people, especially children, or pets are nearby.
6. Never use the equipment after consumption of alcohol or drugs, or if feeling tired or ill.
7. The motor is to be switched off immediately in case that the equipment shows any problem or abnormal sign.
8. Switch off and remove the battery cartridge when resting and when leaving the equipment unattended, and place it in a safe location to prevent danger to others or damage to the equipment.
9. Don't force the equipment. It will do the job better and with less likelihood of a risk of injury at the rate for which it was designed.
10. Don't overreach. Keep proper footing and balance at all times.

Personal protective equipment

1. Dress Properly. The clothing worn should be functional and appropriate, i.e. it should be tight-fitting but not cause hindrance. Do not wear either jewelry or clothing which could become entangled. Wear protective hair covering to contain long hair.
2. Wear eye protection and stout shoes at all times while operating the machine.

Electrical and battery safety

1. Avoid dangerous environment. Don't use the equipment in damp or wet locations or expose it to rain. Water entering an equipment will increase the risk of electric shock.
2. Recharge only with the charger specified by the manufacturer. A charger that is suitable for one type of battery pack may create a risk of fire when used with another battery pack.
3. Use power tools only with specifically designated battery packs. Use of any other battery packs may create a risk of injury and fire.
4. When battery pack is not in use, keep it away from other metal objects, like paper clips, coins, keys, nails, screws or other small metal objects, that can make a connection from one terminal to another. Shorting the battery terminals together may cause burns or a fire.
5. Under abusive conditions, liquid may be ejected from the battery; avoid contact. If contact accidentally occurs, flush with water. If liquid contacts eyes, additionally seek medical help. Liquid ejected from the battery may cause irritation or burns.
6. Do not dispose of the battery(ies) in a fire. The cell may explode. Check with local codes for possible special disposal instructions.
7. Do not open or mutilate the battery(ies). Released electrolyte is corrosive and may cause damage to the eyes or skin. It may be toxic if swallowed.

Starting up the equipment

1. Make sure that there are no children or other people nearby, also pay attention to any animals in the working vicinity. Otherwise stop using the equipment.
2. Before use always check that the equipment is safe for operation. Check the security of the cutting tool and the guard and the switch trigger/lever for easy and proper action. Check for clean and dry handles and test the function of the start/stop.
3. Check damaged parts before further use of the equipment. A guard or other part that is damaged should be carefully checked to determine that it will operate properly and perform its intended function. Check for alignment of moving parts, binding of moving parts, breakage of parts, mounting, and any other condition that may affect

its operation. A guard or other part that is damaged should be properly repaired or replaced by our authorized service center unless indicated elsewhere in this manual.

4. Switch on the motor only when the hands and feet are away from the cutting tool.
5. Before starting make sure that the cutting tool has no contact with any objects.

Method of operation

1. Only use the equipment in good light and visibility. During the winter season beware of slippery or wet areas, ice and snow (risk of slipping). Always ensure a safe footing.
2. Take care against injury to feet and hands from the cutting tool.
3. Never stand on a ladder and run the equipment.
4. Never climb up into trees to perform cutting operation with the equipment.
5. Never work on unstable surfaces.
6. Remove sand, stones, nails etc. found within the working range. Foreign particles may damage the cutting tool and can cause dangerous kick-backs.
7. Should the cutting tool hit stones or other hard objects, immediately switch off the motor and inspect the cutting tool.
8. Inspect the cutting tool at short regular intervals for damage (detection of hairline cracks by means of tapping-noise test).
9. Before commencing cutting, the cutting tool must have reached full working speed.
10. The cutting tool has to be equipped with the appropriate guard. Never run the equipment with damaged guards or without guards in place!
11. All protective installations and guards supplied with the equipment must be used during operation.
12. Always remove the battery cartridge from the equipment:
 - whenever leaving the equipment unattended;
 - before clearing a blockage;
 - before checking, cleaning or working on the equipment;
 - after striking a foreign object;
 - whenever the equipment starts vibrating abnormally.
13. Always ensure that the ventilation openings are kept clear of debris.

Cutting Tools

1. Employ only the correct cutting tool for the job in hand.

Maintenance instructions

1. The condition of the equipment, in particular of the cutting tool of the protective devices must be checked before commencing work.
2. Turn off the motor and remove the battery cartridge before carrying out maintenance,

replacing cutting tools or cleaning the equipment or cutting tool.

3. Check loose fasteners and damaged parts such as cracks in the cutting attachment.
4. Follow instructions for lubricating and changing accessories.
5. When not in use, store the equipment indoors in dry and high or locked-up place - out of the reach of children. Clean and maintain before storage.
6. Use only the manufacturer's recommended replacement parts and accessories.
7. Inspect and maintain the equipment regularly, especially before/after use. Have the equipment repaired only by our authorized service center.
8. Keep handles dry, clean and free from oil and grease.

KEEP FOR FUTURE REFERENCE

⚠WARNING:

DO NOT let comfort or familiarity with product (gained from repeated use) replace strict adherence to safety rules for the subject product. MISUSE or failure to follow the safety rules stated in this instruction manual may cause serious personal injury.

ENC007-4

IMPORTANT SAFETY INSTRUCTIONS

FOR BATTERY CARTRIDGE

1. **Before using battery cartridge, read all instructions and cautionary markings on (1) battery charger, (2) battery, and (3) product using battery.**
2. **Do not disassemble battery cartridge.**
3. **If operating time has become excessively shorter, stop operating immediately. It may result in a risk of overheating, possible burns and even an explosion.**
4. **If electrolyte gets into your eyes, rinse them out with clear water and seek medical attention right away. It may result in loss of your eyesight.**
5. **Do not short the battery cartridge:**
 - (1) **Do not touch the terminals with any conductive material.**
 - (2) **Avoid storing battery cartridge in a container with other metal objects such as nails, coins, etc.**
 - (3) **Do not expose battery cartridge to water or rain.**
A battery short can cause a large current flow, overheating, possible burns and even a breakdown.
6. **Do not store the tool and battery cartridge in locations where the temperature may reach or**

exceed 50 ° C (122 ° F).

7. **Do not incinerate the battery cartridge even if it is severely damaged or is completely worn out. The battery cartridge can explode in a fire.**
8. **Be careful not to drop or strike battery.**
9. **Do not use dropped or struck battery.**

SAVE THESE INSTRUCTIONS.

Tips for maintaining maximum battery life

1. **Charge the battery cartridge before completely discharged.**
Always stop tool operation and charge the battery cartridge when you notice less tool power.
2. **Never recharge a fully charged battery cartridge.**
Overcharging shortens the battery service life.
3. **Charge the battery cartridge with room temperature at 10 ° C - 40 ° C (50 ° F - 104 ° F).**
Let a hot battery cartridge cool down before charging it.

FUNCTIONAL DESCRIPTION

⚠CAUTION:

- Always be sure that the tool is switched off and the battery cartridge is removed before adjusting or checking function on the tool.

Installing or removing battery cartridge

Fig.1

- Always switch off the tool before insertion or removal of the battery cartridge.
- To remove the battery cartridge, withdraw it from the tool while pressing the buttons on both sides of the cartridge.
- To insert the battery cartridge, hold it so that the battery cartridge front shape fits to that of the battery installment opening and slip it into place. Always insert it all the way until it locks in place with a little click. If not, it may accidentally fall out of the tool, causing injury to you or someone around you.
- Do not use force when inserting the battery cartridge. If the cartridge does not slide in easily, it is not being inserted correctly.

Switch action

Fig.2

⚠CAUTION:

- Before inserting the battery cartridge into the tool, always check to see that the switch trigger actuates properly and returns to the "OFF" position when released.

To prevent the switch trigger from being accidentally pulled, a lock-off button is provided.

To start the tool, depress the lock-off button and pull the

switch trigger. Release the switch trigger to stop. The lock-off button can be pressed from either right or left side.

Indication lamp

Fig.3

Running the tool allows the indication lamp to show the

battery cartridge capacity status.

When the tool is also overloaded and has stopped during operation, the lamp lights up in red.

Refer to the following table for the status and action to be taken for the indication lamp.

Indication lamp	Status	Action to be taken
The lamp blinks in red	This indicates the appropriate time to replace the battery cartridge when the battery power becomes low.	Recharge the battery cartridge as soon as possible
The lamp lights up in red. (Note 1)	This function works when the battery power is almost used up. At this time, tool stops immediately	Recharge the battery cartridge.
The lamp lights up in red. (Note 1)	Autostop due to overload	Turn off the tool.

Note 1: The time at which the indication lamp lights up varies by the temperature around the work area and the battery cartridge conditions.

010970

OPERATION

Refer to the Safety Warnings before operation.

⚠CAUTION:

- Be careful not to accidentally contact a metal fence or other hard objects while trimming. The blade will break and may cause serious injury.
- Also, be careful for the shear blade not to contact the ground.
- Overreaching with a hedge trimmer, particularly from a ladder, is extremely dangerous. Do not work from anything wobbly or infirm.

Fig.4

Do not attempt to cut branches thicker than 10 mm diameter with this trimmer. These should first be cut with shears down to the hedge trimming level.

⚠CAUTION:

- Do not cut off dead trees or similar hard objects. Failure to do so may damage the tool.
- Do not trim the grass or weeds while using hedge shear blade. The shear blade may entangle the grass or weeds.

Fig.5

Hold the trimmer with one hand, depress the lock-off button and pull the switch trigger and then move it in front of your body.

Fig.6

As a basic operation, tilt the blades towards the trimming direction and move it calmly and slowly at the speed rate of 3 - 4 seconds per meter.

Fig.7

To cut a hedge top evenly, it helps to tie a string at the desired hedge height and to trim along it, using it as a reference line.

Fig.8

Attaching the chip receiver (accessory) on the tool when trimming the hedge straight can avoid cut off leaves' being thrown away.

Fig.9

To cut a hedge side evenly, it helps to cut from the bottom upwards.

Fig.10

Trim boxwood or rhododendron from the base toward the top for a nice appearance and good job.

Installing or removing chip receiver (accessory)

⚠CAUTION:

- Always be sure that the tool is switched off and the battery cartridge is removed before installing or removing chip receiver.

NOTE:

- When replacing the chip receiver, always wear gloves so that hands and face does not directly

contact the blade. Failure to do so may cause personal injury.

- When replacing the chip receiver, always be careful not to contact the shear blades.
- The chip receiver receives cut-off leaves and alleviates collecting thrown-away leaves. This can be installed on either side of the tool.

Fig.11

Place the chip receiver on the shear blades so that its slits overlap with the screws on the shear blades and secure it using two clamping nuts.

To remove the chip receiver, loosen and remove the two clamping nuts and then take it out.

MAINTENANCE

⚠CAUTION:

- Always be sure that the tool is switched off and the battery cartridge is removed before attempting to perform inspection or maintenance.

Cleaning the tool

Clean out the tool by wiping off dust with a dry or soap-dipped rag.

⚠CAUTION:

- Never use gasoline, benzine, thinner, alcohol or the like. Discoloration, deformation or cracks may result.

Shear blade maintenance

Fig.12

Smear the blade before and once per hour during operation using machine oil or similars.

Fig.13

After operation, remove dust from both sides of the blade with wired brush, wipe off it with a rag and then apply enough low-viscosity oil, such as machine oil etc. and spray-type lubricating oil.

⚠CAUTION:

- Do not wash the blades in water. Failure to do so may cause rust or damage on the tool.

Removing or installing hedge shear blades

⚠CAUTION:

- Before removing or installing shear blades, always be sure that the tool is switched off and the battery cartridge is removed.
- When replacing the shear blades, always wear gloves without removing blade cover so that hands and face do not directly contact the blade. Failure to do so may cause personal injury.

NOTE:

- Do not wipe off grease from the gear and crank. Failure to do so may cause damage to the tool.
- For specific way of removing and installing shear

blades refer to the reverse of a package for accessory shear blades.

Removing the hedge shear blades

Fig.14

⚠CAUTION:

- Install the blade cover before removing or installing the shear blades.

Reverse the tool.

Fig.15

To remove the shear blades, press the locking lever and with the locking lever pressed turn the undercover counterclockwise until the symbol ♠ on the undercover is aligned with the symbol Δ on the locking lever.

Fig.16

Take out the undercover from the tool.

Fig.17

Loosen two screws with a coin and similars and remove the shear blades.

NOTE:

- Do not remove the screws. Without removing the screws loosened, shear blades can be removed.

Fig.18

Remove the crank from the shear blades.

NOTE:

- The crank may remain in the tool.

Installing the hedge shear blades

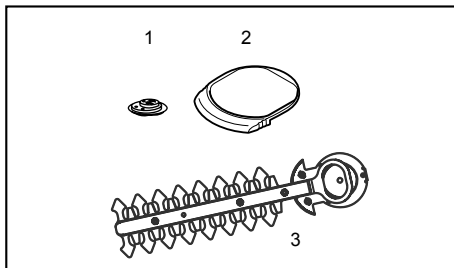

1. Crank
2. Undercover
3. Shear blades

010904

Prepare the crank, the undercover and new shear blades.

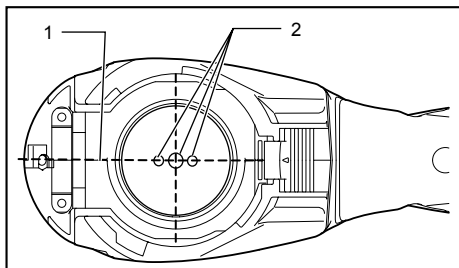

1. Basic alignment line on the tool housing
2. Pins

010905

Adjust the three detent pin position so that these three pins are aligned with the basic alignment line on the tool housing.

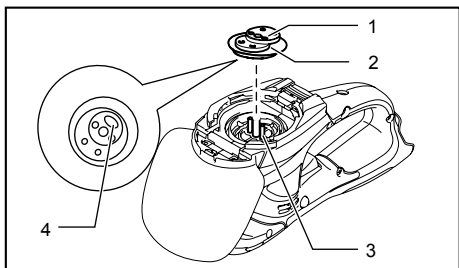

1. Crank
2. Apply grease.
3. Pins
4. Recessed part of crank

010906

Fit the crank with its recessed part facing downward into the detent pins. At this time, apply a small amount of grease to the periphery of the crank using grease that the shear blades as optional accessory are provided with or that remains inside gear housing.

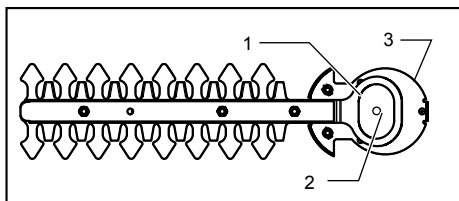

1. Oval holes that are overlapped
2. Hole in the base plate of shear blades
3. Base plate

010907

Overlap the oval hole in the upper blade with that in the lower one. Move the shear blades so that the hole in the base plate of shear blades are positioned in the center of these overlapped oval holes.

Fig.19

Take out the blade cover from the old shear blades and fit it onto the new ones for easy handling during the

replacement of blades.

Fig.20

Turn the shear blades upside down and install it so that pin on the tool fit in the hole in the shear blades. Fit the bent part of the base plate of the shear blades to the groove in the tool housing. Then make sure that the base plate of the shear blades is set in place.

Fig.21

Tighten two screws with a coin or similars firmly.

Fig.22

Place the undercover so that the symbol ♠ on the undercover is aligned with the symbol Δ on the locking lever.

Fig.23

Press the undercover down and with the undercover pressed down turn the undercover clockwise until the symbol ♠ on the label is aligned with the symbol Δ on the locking lever (the undercover is completely locked.).

Fig.24

At this time, make sure that the locking lever fits in the groove in the undercover.

⚠CAUTION:

- Never use the tool without installing the undercover on it.

Remove the blade cover and then turn on the tool to check it for proper movement.

NOTE:

- When the shear blades does not operate properly, there is a poor fit between the blades and crank. Redo from the beginning.

Storage

Fig.25

The hook hole in the tool bottom is convenient for hanging the tool from a nail or screw on the wall.

Put the blade cover on the shear blades so that the blades are not exposed. Store the tool out of the reach of children carefully.

Store the tool in the place not exposed to water and rain. To maintain product SAFETY and RELIABILITY, repairs, carbon brush inspection and replacement, any other maintenance or adjustment should be performed by Makita Authorized Service Centers, always using Makita replacement parts.

ACCESSORIES

⚠CAUTION:

- These accessories or attachments are recommended for use with your Makita tool specified in this manual. The use of any other accessories or attachments might present a risk of injury to persons. Only use accessory or attachment for its stated purpose.

If you need any assistance for more details regarding these accessories, ask your local Makita Service Center.

- Hedge shear blade cover
- Hedge shear blade assembly
- Chip receiver for hedge trimming
- Makita genuine battery and charger

For cordless grass shear use

This tool can be used as a grass shear by using the grass shear blade (optional accessory) and 2-way change set. To use this tool as a grass shear, replacing the hedge shear blades with the grass shear blades is required.

For removing the hedge trimmer blades, refer to the aforementioned section titled "Removing the hedge shear blades".

For installing the grass shear blade, refer to the section below titled "Installing or removing grass shear blades".

- Grass shear blade assembly (for Grass Shear)
- 2-way change set consisting of the following three accessories
- Grass shear blade cover (for Grass Shear)
- Storage case (for blade bottom section)
- Base frame (for Grass Shear)

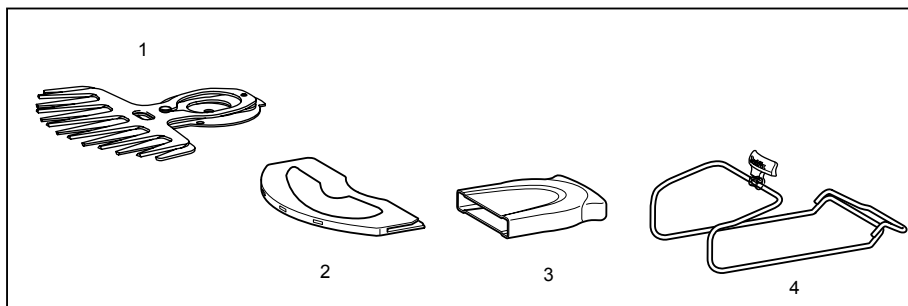

1. Grass shear blade
2. Grass shear blade cover
3. Storage case
4. Base frame

011042

- Long handle attachment (for Grass Shear)

ASSEMBLY

⚠CAUTION:

- Always be sure that the tool is switched off and the battery cartridge is removed before carrying out any work on the tool.

Installing or removing blade cover

⚠CAUTION:

- Be careful not to contact the shear blade when installing or removing the blade cover. Contacting the shear blade may cause personal injuries.

Fig.26

Fig.27

Slide the blade cover from the tool's side until the shear blade completely hides itself and then push in it lightly towards the tool from the front.

To remove the blade cover, take the above installation procedure in reverse.

Installing or removing grass shear blades

⚠CAUTION:

- Always be sure that the tool is switched off and the battery cartridge is removed before installing or removing shear blades. Failure to switch off and remove the battery cartridge from the tool may

result in serious injury from accidental start-up.

- When replacing the shear blade, always wear gloves without removing blade cover so that hands and face does not directly contact the blade. Failure to do so may cause personal injury.

NOTE:

- Do not wipe off grease from the gear and crank. Failure to do so may cause damage to the tool.
- For specific way of removing and installing shear blades refer to the reverse of a package for accessory shear blades.

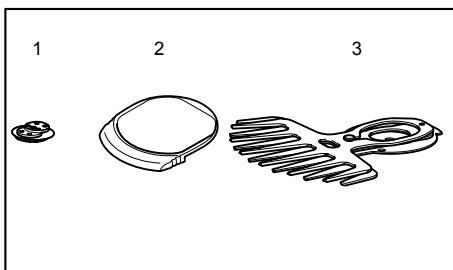

1. Crank
2. Undercover
3. Shear blades

010895

To install the grass shear blade, prepare the crank, undercover and new grass shear blade

Fig.28

Take out the blade cover from the old shear blades and fit it onto the new ones for easy handling during the replacement of blades.

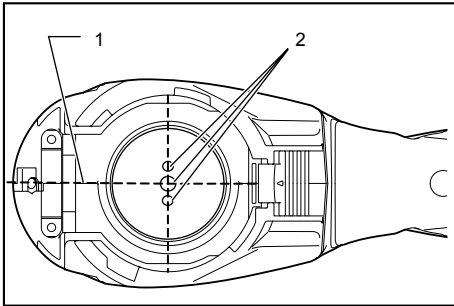

1. Basic alignment line on the tool housing
2. Pins

010897

Adjust the three detent pin position so that these pins are lined up at right angle in relation to the basic alignment line on the tool housing.

Fig.29

Fit the crank with its recessed part facing upwards onto the detent pins. At this time, apply a small amount of grease to the periphery of the crank using grease that the shear blades as optional accessory are provided with or that remains inside gear housing.

Fig.30

Overlap the oval hole in the upper blade with that in the lower one. Move the shear blades so that the hole in the base plate of shear blades are positioned in the center of these overlapped oval holes.

Fig.31

Turn the shear blades upside down and install it so that the detent pins on the tool fit in the hole in the shear blades. Make sure that the shear blades are set in place securely as far as they reach the base plate.

Fig.32

Place the undercover so that the symbol ♠ on the undercover is aligned with the symbol Δ on the locking lever.

Fig.33

Press the undercover down and with the undercover pressed down turn the undercover clockwise until the symbol ♠ on the label is aligned with the symbol Δ on the locking lever (the undercover is completely locked.).

Fig.34

At this time, make sure that the locking lever fits in the groove in the undercover.

Remove the blade cover and then turn on the tool to check it for proper movement.

NOTE:

- When the shear blades does not operate properly, there is a poor fit between the blades and crank. Redo from the beginning.

Fig.35

Remove the base frame and place the tool upside down.

CAUTION:

- Before placing the tool upside down, be sure to remove the base frame (only for Model UM164D).

Fig.36

To remove the shear blade, press the locking lever and with the locking lever pressed turn the undercover counterclockwise until the symbol ♠ on the undercover is aligned with the symbol Δ on the locking lever.

Fig.37

Take out the undercover, shear blade and crank in order from the tool.

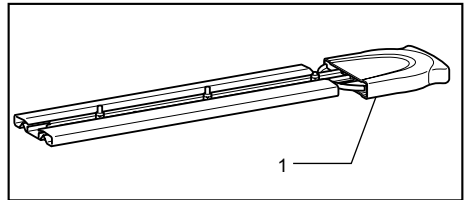

1. Storage case

011043

NOTE:

- In the 2-way usage, the removed hedge shear blade need to be sheared in the blade storage case and then stored for future use.

Installing or removing base frame

CAUTION:

- Before installing or removing base frame, be sure to install the blade cover.
- When installing or removing base frame, take care that your fingers are not be pinched between the tool and base frame.

Fig.38

To remove the base frame, upset the tool and take it out of the groove grabbing its bottom.

Fig.39

To install the base frame, fit the protrusion of base frame near the change lever into the hole for the sheared grass height setting. With the base frame so fitted, pull the lower part of base frame and fit the other part of the base frame in the groove in the tool.

Adjusting the shearing height

Fig.40

Changing the position of holding the change lever allows three-stepped setting for sheared grass height (10 mm,

15 mm, 25 mm).

To change setting, tilt the change lever for the base frame position and with the change lever tilted move it up or down along the tool surface until the protrusion on base frame fits in one of the holes in the tool and release it.

OPERATION

⚠WARNING:

- Keep hands away from blades.

⚠CAUTION:

- Smear the blade before and once per hour during operation using machine oil or similars.
- Avoid operating the tool under the scorching sunlight as much as practicable. When operating the tool, be careful of your physical conditions.

Fig.41

Turn the tool on after adjusting the shearing height and hold it so that the foot of the tool rest on the ground. Then gently move the tool forward into the area to be cut.

Fig.42

When trimming around curb, fence or trees, move the tool along them. Be careful for the blade not to contact them.

Fig.43

When trimming sprouts or foliage of a small tree, remove the base frame from the tool and cut little by little.

Shear big branches to your desired height beforehand using branch scissors before using this tool.

⚠CAUTION:

- When trimming twigs and foliage, do not attempt to trim too much at a time. Proceed gently. Also do not attempt to cut thick branches.
- Do not let the shear blades contact the grounds during operation. The blades will be dulled, causing poor performance.
- Do not trim wet grass or foliage of small trees

УКРАЇНЬСЬКА (Оригінальні інструкції)

Пояснення до загального виду

1-1. Касета з акумулятором	18-1. Кривошипний механізм	32-2. Важіль блокування
1-2. Кнопка	18-2. Лезо ножиців	34-1. Паз в захисній кришці
2-1. Кнопка блокування вимкненого положення	19-1. Кришка диску	34-2. Важіль блокування
2-2. Кнопка вимикача	20-1. Вигнута частина опорної пластини леза ножиців	35-1. Кришка диску
3-1. Лампочка індикатора	21-1. Гвинти	36-1. Захисна кришка
6-1. Напрямок підрізання	22-1. Важіль блокування	36-2. Важіль блокування
6-2. Нахилить полотно	22-2. Захисна кришка	36-3. Натиснути
6-3. Поверхня живоплоту, яку необхідно підрізати	24-1. Паз в захисній кришці	36-4. Поверніть
7-1. Шнурок	24-2. Важіль блокування	37-1. Захисна кришка
11-1. Затискні гайки	25-1. Отвір гачка	37-2. Ножове полотно
11-2. Уловлювач скалок	26-1. Лезо ножиців	37-3. Кривошипний механізм
11-3. Шурупи на лезі ножиців	26-2. Опорна рама	38-1. Паз
11-4. Перед встановленням уловлювача скалок завжди встановлюйте кришку	26-3. Кришка диску	38-2. Опорна рама
12-1. Щітка	28-1. Кришка диску	39-1. Важіль перемикачання
13-1. Мاستило	28-2. Лезо ножиців	39-2. Виступ на опорній рамі
14-1. Кришка диску	29-1. Прихована частина важеля	39-3. Опорна рама
15-1. Захисна кришка	29-2. Шпильки	40-1. Важіль перемикачання
15-2. Важіль блокування	29-3. Кривошипний механізм	40-2. Виступ на опорній рамі
15-3. Натиснути	29-4. Використовуйте мастило	40-3. Опорна рама
15-4. Поверніть	30-1. Опорна плита	
16-1. Захисна кришка	30-2. Отвір в опорній пластині леза ножиців	
17-1. Гвинти	30-3. Овальні отвори, які перекриваються	
	32-1. Захисна кришка	

ТЕХНІЧНІ ХАРАКТЕРИСТИКИ





Модель	UH200D
Довжина полотна	200 мм
Швидкість ланцюга за хвилину (хв. ⁻¹)	1250
Загальна довжина	460 мм
Чиста вага	1,2 кг
Номинальна напруга	10,8 В пост. Тока

- Через те, що ми не припиняємо програми досліджень і розвитку, наведені тут технічні характеристики можуть бути змінені без попередження.
- Технічні характеристики приладу та касета з акумулятором можуть відрізнятись в різних країнах.
- Вага відповідно до EPTA-Procedure 01/2003

END011-3

Умове позначення

Далі наведені символи, які застосовуються для позначення обладнання. Перед користуванням переконайтеся, що Ви розумієте їхнє значення.

-  Будьте особливо уважні та обережні!
-  Прочитайте інструкцію з експлуатації.
-  Не залишайте інструмент під дощем.
-  Небезпека; пам'ятайте, що предмети можуть відскочити.



- Не підпускайте інших осіб.
- Ріжуча частина продовжує рухатись після того, як двигун було вимкнено.
- Тільки для країн ЄС
Не викидайте електроприлади або акумуляторні батареї разом з побутовим сміттям!
Згідно з Європейською директивою 2002/96/ЄС про утилізацію електричного та електронного обладнання та 2006/66/ЄС відносно батарей та акумуляторів і батарей та

акумуляторів, термін служби яких закінчився, та їх використання з дотриманням національних законів, електричне обладнання та акумуляторні батареї, термін служби яких закінчився, потрібно збирати окремо та повертати на відповідні підприємства по їх переробці.

ENE014-1

Призначення

Інструмент призначено для підрізки живоплоту.

ENG104-2

Шум

Рівень шуму за шкалою А у типовому виконанні, визначений відповідно до EN60745:

Рівень звукового тиску (L_{pA}) : 73,7 дБ(А)

Похибка (К) : 2,5 дБ(А)

Рівень шуму під час роботи може перевищувати 80 дБ (А).

Користуйтеся засобами захисту слуху.

ENG244-1

Вібрація

Величина вібрації, визначена відповідно до EN60745:

Вібрація ($a_{грод}$) : 2,5 m/c^2 або менше

Похибка (К): 1,5 m/c^2

ENG901-1

- Заявлене значення вібрації було виміряно у відповідності до стандартних методів тестування та може використовуватися для порівняння одного інструмента з іншим.
- Заявлене значення вібрації може також використовуватися для попередньої оцінки впливу.

⚠УВАГА:

- Залежно від умов використання вібрація під час фактичної роботи інструмента може відрізнятися від заявленого значення вібрації.
- Забезпечте належні запобіжні заходи для захисту оператора, що відповідатимуть умовам використання інструмента (слід брати до уваги всі складові робочого циклу, такі як час, коли інструмент вимкнено та коли він починає працювати на холостому ході під час запуску).

ENH021-5

Тільки для країн Європи

Декларація про відповідність стандартам ЄС

Наша компанія, **Makita Corporation**, як відповідальний виробник, наголошує на тому, що обладнання **Makita**:

Позначення обладнання:

Акумуляторна пила для підрізання живоплоту

№ моделі / тип: UN200D

Технічні характеристики: див. таблицю "ТЕХНІЧНІ ХАРАКТЕРИСТИКИ".

є серійним виробництвом та

Відповідає таким Європейським Директивам:

2000/14/EC, 2006/42/EC

Та вироблені у відповідності до таких стандартів та стандартизованих документів:

EN60745

Технічна документація знаходиться у нашого уповноваженого представника в Європі, а саме:

Makita International Europe Ltd,
Michigan, Drive, Tongwell,
Milton Keynes, MK15 8JD, Англія

Процедура оцінки відповідності, яка вимагається Директивою 2000/14/EC, відбулася згідно з додатком додатку V.

Вимірний рівень акустичної потужності: 81,8дБ

Гарантований рівень акустичної потужності: 84дБ

27.8.2009



Томоязу Като

Директор

Makita Corporation

3-11-8, Sumiyoshi-cho,

Anjo, Aichi, ЯПОНІЯ

000230

GEA010-1

Застереження стосовно техніки безпеки при роботі з електроприладами

⚠ **УВАГА!** Прочитайте усі застереження стосовно техніки безпеки та всі інструкції. Недотримання даних застережень та інструкцій може призвести до ураження струмом та виникнення пожежі та/або серйозних травм.

Збережіть усі інструкції з техніки безпеки та експлуатації на майбутнє.

GEB062-2

ПОПЕРЕДЖЕННЯ ПРО НЕОБХІДНУ ОБЕРЕЖНІСТЬ ПІД ЧАС РОБОТИ З АКУМУЛЯТОРНОЮ ПИЛОЮ ДЛЯ ПІДРІЗАННЯ ЖИВОПЛОТУ

1. Електроінструмент слід тримати тільки за ізольовані поверхні держака, оскільки ріжуче полотно може зачепити сховану електропроводку. Торкання ріжучим полотном струмоведучої проводки може призвести до передавання напруги до оголених металевих частин електроінструмента та до ураження оператора електричним струмом.
2. **Тримайте всі частини тіла на відстані від ріжучого полотна. Не зчищайте зрізаний**

- матеріал і не притримуйте матеріал, який Ви хочете зрізати, під час руху полотна. **Обов'язково переконайтеся в тому, що вимикач стоїть у положенні «Вимкнено» при видаленні застряглого матеріалу.** Одна мить необережності при експлуатації ланцюгової пили може призвести до серйозної травми.
3. При перенесенні тримайте ланцюгову пилу за руків'я при нерухомому різучому полотні. При транспортуванні або зберіганні інструменту завжди закривайте полотно кришкою. Правильне поводження з інструментом зменшить ризик травмування ланцюгом.
 4. Не використовуйте ланцюгову пилу під час дощу або за умов високої вологості або сирості. Електричний двигун не є водостійким.
 5. Користувачі-початківці повинні мати досвідченого користувача, який зміг би показати, як правильно працювати з інструментом.
 6. Дітям та підліткам молодше 18 років забороняється користуватися ланцюговою пилою. Цю заборону може бути знято з юнаків віком старших 16 років під час проходження практики під наглядом майстра.
 7. Працювати з пилою можна, лише якщо Ви у хорошому фізичному стані. Якщо Ви втомлені, Ваша увага знижена. Будьте особливо обережними наприкінці робочого дня. Всю роботу слід виконувати спокійно та обережно. Користувач несе відповідальність за будь-яку шкodu, завдану третім сторонам.
 8. Забороняється працювати з пилою після вживання алкоголю, ліків або медичних препаратів.
 9. Переконайтеся в тому, що напруга та частота джерела струму відповідають специфікаціям на паспортній табличці. Ми рекомендуємо використовувати пристрій захисного відключення (переривач замикання на землю) зі струмом вимикання 30 мА або нижче, або запобіжник витікання струму на землю.
 10. Робочі рукавиці з міцної гуми входять до набору обладнання ланцюгової пили; обов'язково одягайте їх при роботі з нею. Взуття повинно бути міцним, з нековзними підшвами.
 11. Перед початком роботи перевірте, чи справна пила та чи знаходиться вона в належному робочому стані. Перевірте, чи правильно закріплені запобіжні деталі корпусу. Пилу для підрізання живоплоту можна використовувати тільки в повністю зібраному стані.
 12. Перед початком роботи переконайтеся, що Ви стоїте на надійній поверхні.
 13. Під час роботи тримайте інструмент міцно.

14. Не слід дуже довго залишати інструмент працювати на холостому ході.
15. Негайно вимкніть двигун та зніміть акумулятор, якщо ріжучий пристрій доторкнеться до паркану або до іншого твердого предмета. Перевірте ріжучий пристрій на наявність пошкоджень – якщо він пошкоджений, негайно полагодьте його.
16. Перед перевіркою ріжучого пристрою, усуненням поломок чи видаленням матеріалу, що застряг в ріжучому пристрої, завжди вимикайте пилу та знімайте акумулятор.
17. Вимикайте пилу та знімайте акумулятор перед тим, як виконувати техобслуговування.
18. При перенесенні пили для підрізання живоплоту до іншого місця, в тому числі під час роботи, завжди знімайте акумулятор. Забороняється переносити або перевозити пилу з працюючим ріжучим полотном. Ніколи не беріться за ріжучу частину руками.
19. Почистіть ланцюгову пилу, а особливо ріжуче полотно після використання та перед тим, як покласти інструмент для довготривалого зберігання. Злегка змастіть ріжуче полотно та накрийте його кришкою. Кришку, що додається до обладнання, можна повісити на стіні, що забезпечує безпечне та практичне зберігання ланцюгової пили.
20. Зберігайте ланцюгову пилу у чохлі у сухому приміщенні. Тримайте інструмент у місці, недоступному для дітей. Ланцюгову пилу забороняється зберігати на відкритому повітрі.

ЗБЕРІГАЙТЕ ЦІ ВКАЗІВКИ

⚠УВАГА:

НІКОЛИ НЕ СЛІД втрачати пильності та розслаблятися під час користування виробом (що приходить при частому використанні); слід завжди строго дотримуватися правил безпеки під час використання цього пристрою. НЕНАЛЕЖНЕ ВИКОРИСТАННЯ або недотримання правил безпеки, викладених в цьому документі, може призвести до серйозних травм.

GEB070-2

ПОПЕРЕДЖЕННЯ ПРО НЕОБХІДНУ ОБЕРЕЖНІСТЬ ПІД ЧАС РОБОТИ З АКУМУЛЯТОРНИМИ НОЖИЦЯМИ ДЛЯ ПІДРІЗАННЯ ТРАВИ

⚠ УВАГА! ВАЖЛИВО! ПРОЧИТАЙТЕ УВАЖНО всі попередження про необхідну обережність під час роботи та всі інструкції ПЕРЕД ВИКОРИСТАННЯМ. Недотримання попереджень та інструкцій може

призвести до ураження електричним струмом, виникнення пожежі та/або серйозних травм.

Збережіть усі інструкції з техніки безпеки та експлуатації на майбутнє.

Загальні положення

1. Для того щоб забезпечити належну роботу, користувач повинен прочитати цю інструкцію для ознайомлення із правилами поведінки з пристроєм. Недостатньо інформовані користувачі піддають себе та оточуючих людей небезпеці через невірне поведіння з інструментом.
2. Ніколи не дозволяйте особам, які не ознайомились з цією інструкцією, а також людям (в тому числі дітям) з обмеженими фізичними, сенсорними або розумовими здібностями та особам з недостатнім досвідом і знаннями використовувати це обладнання. Місцеві норми можуть обмежувати віковий поріг оператора.
3. Пристроєм слід завжди користуватись із максимальною обережністю та увагою.
4. Працювати із пристроєм можна тільки в доброму фізичному стані. Усю роботу слід виконувати спокійно та обережно. Керуйтеся здоровим глуздом під час роботи та пам'ятайте, що оператор або користувач несе відповідальність за нещасні випадки та небезпеку, яким піддаються інші люди або їхнє майно.
5. Ніколи не працюйте з пристроєм, коли інші люди, особливо діти, або домашні тварини знаходяться поблизу.
6. Ніколи не використовуйте пристрій після прийняття ліків чи алкоголю або в разі втоми чи хворобливого стану.
7. Двигун треба негайно вимкнути у випадку, якщо під час роботи з пристроєм виникли проблеми або незвичайна ситуація.
8. Коли він відпочиває або залишає пристрій без нагляду, зупиніть двигун, дістаньте акумулятор та покладіть пристрій в належне місце, щоб запобігти небезпеці інших осіб або пошкодженню пристрою.
9. Не перенавантажуйте пристрій. Він буде виконувати роботу краще та з меншою ймовірністю нанесення травм за швидкості, на яку він розрахований.
10. Не тягніться. Слід завжди твердо стояти на ногах та тримати рівновагу.

Засоби індивідуального захисту

1. Носіть відповідний одяг. Одяг, який потрібно носити під час роботи, повинен бути функціональним та відповідним, тобто він має

щільно прилягати, проте не заважати роботі. Не одягайте прикраси чи одяг, який може запутатися. Щоб сховати довге волосся, слід одягати захисний головний убір.

2. Перед використанням пристрою вдягайте засіб для захисту очей та надійні черевики.

Електробезпечність та техніка безпеки під час роботи з акумулятором

1. Уникайте небезпечних умов експлуатації. Не користуйтеся пристроєм у вологих або мокрих місцях і не допускайте його знаходження під дощем. При потрапленні води в пристрій зростає ризик ураження електричним струмом.
2. Перезаряджайте акумулятор лише зарядним пристроєм, вказаним виробником. Зарядний пристрій, який можна використовувати з одним типом акумуляторів, може призвести до пожежі при використанні з іншим типом.
3. Використовуйте електроприлад лише зі спеціально вказаним типом акумуляторів. Використання інших типів акумуляторів може призвести до травм та пожежі.
4. Коли акумулятор не використовується, тримайте його подалі від металевих предметів, як то скріпки, монети, ключі, цвяхи, шурупи або інші металеві предмети, які можуть закоротити клеми акумулятора. Закорочення клем акумулятора може призвести до опіків та пожежі.
5. При недбалому користуванні з акумулятора може витікати рідина; уникайте контакту з нею. У разі випадкового потраплення на тіло, промийте відповідну частину водою. Якщо рідина потрапила в очі, зверніться до лікаря. Рідина з акумулятора може спричинити подразнення та опіки.
6. Не спалюйте акумулятор(и). Акумулятор може вибухнути. Ознайомтеся з місцевими законами на предмет можливих спеціальних інструкцій з утилізації відходів.
7. Не відкривайте та не деформуйте акумулятор(и). Пролитий електроліт є роз'їдаючою речовиною, тому може нанести травму при контакті зі шкірою або очима. При проковтуванні може бути токсичним.

Запуск пристрою

1. Упевніться, що поблизу немає дітей та інших людей або тварин. Інакше припиніть роботу з пристроєм.
2. Перед початком роботи завжди перевіряйте, щоб пристрій був у безпечному для роботи стані. Перевірте надійність кріплення ріжучої частини та захисного кожуха, а також легкість і надійність функціонування куркового вмикача/важеля. Переконайтеся, що ручки чисті та сухі, після чого перевірте функціональність запуску/зупинки пристрою.

3. Перевірте пристрій на наявність пошкоджених частин перед подальшим його використанням. Захисний кожух або іншу пошкоджену деталь слід уважно перевірити, щоб переконатися в тім, що вони можуть далі виконувати свої функції належним чином. Перевірте положення та закріплення рухомих частин, наявність поломок частин, монтаж та інші аспекти, які можуть впливати на експлуатацію. Ремонтувати або замінювати пошкоджені деталі або захисний кожух повинен авторизований сервісний центр, якщо інше не зазначено в цій інструкції.
4. Вмикайте двигун тільки тоді, коли руки та ноги перебувають подалі від ріжучої частини.
5. Перед запуском пристрою впевніться, що ріжуча частина не торкається інших об'єктів.

Порядок роботи

1. Пристрій можна використовувати тільки за умов гарного освітлення та видимості. Взимку бережіться слизьких або вологих ділянок, льоду та снігу (небезпека ковзання). Постійно слідкуйте за надійною опорою на ноги.
2. Будьте обережні, щоб не нанести травми рукам або ногам ріжучою частиною.
3. Ніколи не сійте на сходах під час роботи з пристроєм.
4. Ніколи не залізайте на дерева для виконання робіт за допомогою пристрою.
5. Заборонено працювати на нестійких поверхнях.
6. Якщо в межах місця роботи знаходяться цвяхи, пісок, каміння тощо, приберіть їх. Сторонні частки можуть пошкодити ріжучу частину та призвести до небезпечної віддачі.
7. Якщо ріжуча частина наштовхнулася на каміння або на інші тверді предмети, негайно вимкніть двигун та огляньте ріжучу частину.
8. Періодично оглядайте ріжучу частину на наявність пошкоджень (виявлення тонких тріщин за допомогою шуму, що має характер постукування).
9. Перед початком роботи ріжуча частина повинна розвинути повну робочу швидкість.
10. Ріжучу частину необхідно обладнати відповідним захисним кожухом. Не працюйте з пристроєм, коли захисний кожух пошкоджений або не встановлений!
11. Під час роботи необхідно використовувати всі захисні частини, що входять до комплексу.
12. Завжди знімайте акумулятор з пристрою:
 - коли залишаєте пристрій без нагляду;
 - перед очищенням захисної частини;
 - перед перевіркою, очищенням або роботою з пристроєм;
 - після удару зі стороннім предметом;

– коли пристрій починає незвичайно вібрувати.

13. Завжди стежте за тим, щоб вентиляційні отвори не забивалися сміттям.

Ріжуча частина

1. Для виконання наявної роботи застосовуйте тільки відповідну ріжучу частину.

Інструкції щодо технічного обслуговування

1. Перед початком роботи необхідно перевірити стан пристрою, особливо його ріжучої частини, а також захисних засобів.
2. Виключайте двигун та знімайте акумулятор перед тим, як виконувати техобслуговування, заміну ріжучої частини або чищення пристрою чи ріжучої частини.
3. Перевіряйте, чи не ослабло кріплення та чи немає пошкоджень, наприклад, тріщин на ріжучій частині.
4. Змащування та заміну приладдя проводьте згідно з інструкціями.
5. Коли пристрій не використовується, зберігайте його в приміщенні, в сухому та надійному місці, недоступному для дітей. Очистіть та перевірте перед зберіганням.
6. Слід використовувати тільки запчастини та приладдя, рекомендовані виробником.
7. Регулярно оглядайте та проводіть техобслуговування пристрою, особливо до/після використання. Пристрій повинен ремонтуватися тільки в нашому авторизованому сервісному центрі.
8. Ручки повинні бути сухими, чистими та без мастила.

ЗБЕРІГАЙТЕ ДЛЯ ОТРИМАННЯ ІНФОРМАЦІЇ В МАЙБУТЬОМУ

⚠УВАГА:

НІКОЛИ НЕ СЛІД втрачати пильності та розслаблюватися під час користування виробом (що приходить при частому використанні); **слід завжди строго дотримуватися правил безпеки під час використання цього пристрою. НЕНАЛЕЖНЕ ВИКОРИСТАННЯ** або **недотримання правил безпеки, викладених в цьому документі, може призвести до серйозних травм.**

ENC007-4

ВАЖЛИВІ ІНСТРУКЦІЇ БЕЗПЕКИ ДЛЯ КАСЕТИ АКУМУЛЯТОРА

1. Перед тим як користуватися касетою акумулятора, слід прочитати усі інструкції та попереджувачі відмітки щодо (1) зарядний пристрій акумулятора, (2) акумулятор та (3) вироб, що працюють від акумулятора.

2. Не слід розбирати касету акумулятора.
3. Якщо період роботи дуже покоротшав, слід негайно припинити користування. Це може призвести до ризику перегріву, опіку та навіть вибуху.
4. Якщо електроліт потрапив до очей, слід промити їх чистою водою та негайно звернутися за медичною допомогою. Це може призвести до втрати зору.
5. Не замкніть касету акумулятора.
 - (1) Не слід торкатися клем будь-яким струмопровідним матеріалом.
 - (2) Не слід зберігати касету акумулятора в ємності з іншими металевими предметами, такими як цвяхи, монети і т.д.
 - (3) Не залишайте касету акумулятора під дощем, запобігайте контакту з водою. Коротке замикання може призвести до великого струму, перегріву, можливих опіків та навіть виходу з ладу.
6. Не слід зберігати інструмент та касету з акумулятором в місцях, де температура може сягнути та перевищити 50gr.° C (122 ° F).
7. Не слід спалювати касету з акумулятором навіть, якщо вона була неодноразово пошкоджена або повністю спрацьована. Касета з акумулятором може вибухнути в огні.
8. Не слід кидати або ударяти акумулятор.
9. Не слід використовувати акумулятор, що зазнав падіння або удару.

ЗБЕРІГАЙТЕ ЦІ ВКАЗІВКИ

Поради по забезпеченню максимального строку експлуатації акумулятора

1. Касету з акумулятором слід заряджати до того, як він розрядиться повністю. Завжди слід зупинити роботу інструменту та зарядити акумулятор, якщо ви помітили зменшення потужності інструменту.
2. Ніколи не слід заряджати повторно повністю заряджену касету з акумулятором. Перезарядження скорочує строк експлуатації акумулятора.
3. Касету з акумулятором слід заряджати при кімнатній температурі 10 ° C - 40 ° C (50 ° F - 104 ° F). Перед тим як заряджати касету з акумулятором слід залишити її доки вона не остигне.

ІНСТРУКЦІЯ З ВИКОРИСТАННЯ

⚠ОБЕРЕЖНО:

- Завжди перевіряйте, щоб прилад був вимкнений, а касета з акумулятором була знята, перед регулюванням або перевіркою функціонування інструмента.

Встановлення та зняття касети з акумулятором.

Fig.1

- Перед тим, як встановлювати або знімати касету з акумулятором, інструмент слід завжди вимикати.
- Для того, щоб зняти касету з акумулятором, її слід витягти з інструмента, натиснувши кнопки з обох боків касети.
- Для того, щоб вставити касету з акумулятором, візьміть її так, щоб його передній контур співпадав з отвором для встановлення батареї, після чого вставте її. Касету слід завжди вставляти до упору, доки не почується щоглик, і касету буде заблоковано в робочому положенні. Якщо цього не зробити, то касета може випадково випасти з інструмента та поранити вас або людей, що знаходяться поряд.
- Не застосовуйте силу, вставляючи касету з акумулятором. Якщо касета не вставляється легко, то це означає, що ви її невірною вставляєте.

Дія вмикача.

Fig.2

⚠ОБЕРЕЖНО:

- Перед тим, як вставляти касету з акумулятором в інструмент, слід перевірити належну роботу курка вмикача, тобто щоб він повертався у положення "ВИМК.", коли його відпускають.

Для того щоб запобігти випадковому натисканню куркового вмикача, є кнопка блокування вимкненого положення.

Для того щоб запустити інструмент, слід натиснути на кнопку блокування вимкненого положення та натиснути на курковий вмикач. Для зупинення роботи курковий вмикач слід відпустити. Кнопку блокування вимкненого положення можна натиснути зліва чи справа.

Лампочка індикатора

Fig.3

Коли інструмент працює, індикаторна лампа показує стан ємності акумулятора.

Коли інструмент перенавантажений та зупинився під час роботи, лампа загоряється червоним.

Зверніться до наступної таблиці, яка показує стан та необхідні дії у випадку загорання лампи.

Лампочка індикатора	Стан	Дії, які треба ужити
Лампа миготить червоним	Це вказує належний час для заміни касети з акумулятором, коли заряд акумулятора сідає.	Перезарядіть акумулятор якнайшвидше
Лампа загоряється червоним. (Примітка 1)	Ця функція спрацює, коли акумулятор практично розрядився. У такому разі інструмент негайно зупиниться	Перезарядіть акумулятор.
Лампа загоряється червоним. (Примітка 1)	Автоматична зупинка через перенавантаження	Вимкніть інструмент.

Примітка 1: Період часу, після якого індикаторна лампа загоряється, варіюється залежності від температури робочого місця та стану акумулятора.

010970

ЗАСТОСУВАННЯ

Зверніться до попереджень про необхідну обережність під час роботи перед тим, як використовувати інструмент.

⚠ОБЕРЕЖНО:

- Будьте обережні: не допускайте випадкового контакту з металом або іншими твердими предметами під час проведення підрізування. Ріжуче полотно може зламатися та завдати серйозної травми.
- Також будьте обережні, щоб ножове полотно не торкалося землі.
- Не працюйте з ланцюговою пилою, дотягуючись до віддалених зон, особливо стоячи на драбині: це надзвичайно небезпечно. Під час роботи не стійте на нестійкій або неміцній поверхні.

Fig.4

Не намагайтеся зрізувати ланцюговою пилою гілки, товщі за 10 мм у діаметрі. Такі гілки слід спочатку зрізати садовими ножицями до рівня, відповідного можливостям ланцюгової пили.

⚠ОБЕРЕЖНО:

- Не зрізайте засохлі дерева чи інші подібні тверді предмети. Недотримання цієї інструкції може призвести до пошкодження інструменту.
- Не підрізайте траву чи бур'ян ножовим полотном для підрізання живоплоту. В ножове полотно можуть вплутатися трава чи бур'ян.

Fig.5

Тримайте пилу однією рукою, послабте кнопку блокування вимкненого положення та натисніть на курковий вмикач, потім перемістіть її перед собою.

Fig.6

У порядку стандартної дії при роботі, нахиліть ріжуче полотно у напрямку проведення підрізування, рухайте ним спокійно та повільно при швидкості з розрахунку 3 - 4 секунди на метр.

Fig.7

Щоб рівномірно підрізати верхню частину живоплоту, рекомендується прив'язати мотузку на бажаній висоті живоплоту та провести підрізання вздовж неї, використовуючи її у якості орієнтиру.

Fig.8

Приєднання до інструменту уловлювача скалок (додаткове обладнання) при проведенні прямого підрізування може допомогти уникнути розкидання зрізаного листа.

Fig.9

Щоб рівномірно підрізати бокову частину живоплоту, рекомендується проводити підрізування у напрямку знизу вгору.

Fig.10

Підрізайте самшит або рододендрон у напрямку від основи догори, щоб у результаті досягнути гарного вигляду та отримати хороші результати роботи.

Установка та знімання уловлювача скалок (додаткове обладнання)

⚠ОБЕРЕЖНО:

- Завжди перевіряйте, щоб інструмент був вимкнений, а акумулятор був знятий, перед встановленням або зняттям уловлювача скалок.

ПРИМІТКА:

- При заміні уловлювача скалок завжди одягайте рукавиці, щоб уникнути прямого контакту рук та обличчя з ріжучим полотном. Недотримання цієї інструкції може призвести до травмування.

- Під час заміни уловлювача скалок завжди слідкуйте за тим, щоб не торкатися ножового полотна.
- Уловлювач скалок уловлює зрізане листя і полегшує збирання зрізаного листя. Його можна встановити з будь-якого боку інструменту.

Fig.11

Розташуйте уловлювач скалок на ножовому полотні таким чином, щоб його прорізи перекривали шурупи ножового полотна, та закріпіть його двома затискними гайками.

Щоб зняти уловлювач скалок, послабте та зніміть затискні гайки, потім зніміть його.

ТЕХНІЧНЕ ОБСЛУГОВУВАННЯ

⚠ОБЕРЕЖНО:

- Завжди перевіряйте, щоб прилад був вимкнений, а касета з акумулятором була знята, перед проведенням перевірки або обслуговування.

Чистка інструменту

Проводьте чистку інструменту, витираючи пил сухою або змоченою в милі ганчіркою.

⚠ОБЕРЕЖНО:

- Ніколи не використовуйте газолін, бензин, розріджувач, спирт та подібні речовини. Їх використання може призвести до зміни кольору, деформації та появи тріщин.

Техобслуговування ножового полотна

Fig.12

Змащуйте полотно мастилом або аналогічним засобом перед початком роботи та через кожну годину під час роботи.

Fig.13

По закінченню роботи усуньте пил з обох боків полотна дряпаючою щіткою, протріть його ганчіркою, після чого нанесіть достатню кількість малов'язкого мастила, такого як машинне мастило і т. п. та розпилене мастило.

⚠ОБЕРЕЖНО:

- Не мийте ріжуче полотно у воді. Недотримання цієї інструкції може призвести до утворення іржі та пошкодження інструменту.

Зняття чи встановлення ножового полотна для підрізання живоплоту

⚠ОБЕРЕЖНО:

- Перед зняттям чи встановленням ножового полотна завжди впевніться, що інструмент вимкнений, а акумулятор знятий.
- При заміні ножового полотна завжди носіть рукавиці та не знімайте кришку, щоб уникнути

прямого контакту рук і обличчя з ріжучим полотном. Недотримання цих правил може спричинити травму.

ПРИМІТКА:

- Не витирайте мастило з зубчатої передачі та кривошипного механізму. Недотримання цієї інструкції може призвести до пошкодження інструменту.
- Для того, щоб ознайомитися з детальною інформацією щодо способу знімання та установки ножового полотна, дивіться зворотну сторону упаковки для додаткового ножового полотна.

Зняття ножового полотна для підрізання живоплоту

Fig.14

⚠ОБЕРЕЖНО:

- Встановіть кришку перед зняттям чи встановленням ножового полотна.

Перевірте інструмент.

Fig.15

Для того щоб зняти ножове полотно, натисніть на затискну ручку та поверніть захисну кришку проти годинникової стрілки, доки символ $\#$ на захисній кришці з'явиться на одній лінії з символом Δ на затискній ручці.

Fig.16

Вийміть захисну кришку з інструмента.

Fig.17

Послабте два гвинти монетою або подібним предметом та зніміть ножове полотно.

ПРИМІТКА:

- Не знімайте гвинти. Ножове полотно можна зняти без зняття послаблених гвинтів.

Fig.18

Зніміть важіль з ножового полотна.

ПРИМІТКА:

- Важіль може залишатися в інструменті.

Встановлення ножового полотна для підрізання живоплоту

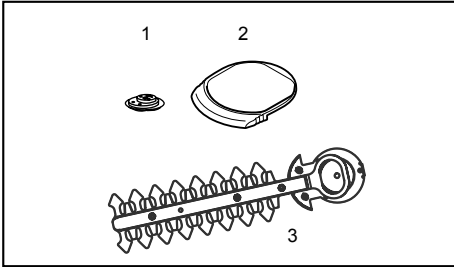

1. Кривошипний механізм
2. Захисна кришка
3. Лезо ножиців

010904

Приготуйте важіль, захисну кришку та нове ножове полотно.

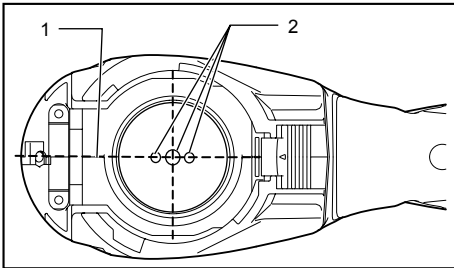

1. Основна лінія вирівнювання на корпусі інструмента
2. Шпильки

010905

Відрегулюйте положення трьох фіксуючих штифтів таким чином, щоб ці три штифти стали на одній лінії з основною лінією вирівнювання на корпусі інструмента.

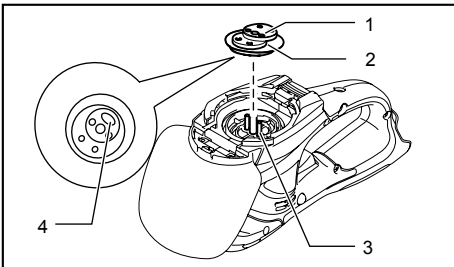

1. Кривошипний механізм
2. Використовуйте мастило.
3. Шпильки
4. Прихована частина важеля

010906

Прилаштуйте важіль таким чином, щоб його прихована частина була направлена вниз на фіксуючі штифти. Одночасно нанесіть невелику

кількість мастила на важіль, використовуючи мастило для ножового полотна або мастило, яке залишається в камері редуктора.

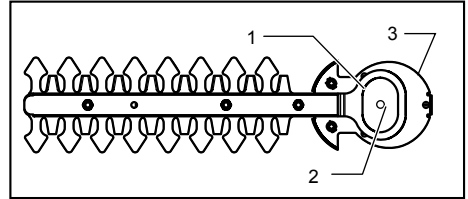

1. Овальні отвори, які перекриваються
2. Отвір в опорній пластині леза ножиців
3. Опорна плита

010907

Перекрийте овальний отвір на верхньому полотні отвором на нижньому полотні. Пересуньте ножове полотно таким чином, щоб отвір в опорній пластині ножового полотна був посередині цих перекритих овальних отворів.

Fig.19

Візьміть кришку від старого ріжучого полотна та встановіть його на нове для зручності під час маніпуляцій з заміни полотна.

Fig.20

Переверніть ножове полотно та встановіть його так, щоб штифт на інструменті був в отворі ножового полотна. Вставте вигнуту частину опорної пластини ножового полотна в паз на корпусі інструмента. Потім впвнїться, що опорна пластина ножового полотна знаходиться на місці.

Fig.21

Міцно затягніть два гвинти монетою або подібним предметом.

Fig.22

Розташуйте захисну кришку так, щоб символ ♠ на захисній кришці був на одній лінії з символом Δ на затискній ручці.

Fig.23

Натисніть на захисну кришку та поверніть її за годинниковою стрілкою доки символ ♠ на ярлику буде на одній лінії з символом Δ на затискній ручці (захисна кришка повністю закрыта).

Fig.24

Одночасно впвнїться, що затискна ручка знаходиться в пазу захисної кришки.

⚠ОБЕРЕЖНО:

- Ніколи не використовуйте інструмент без захисної кришки.

Зніміть кришку ріжучого полотна, після чого увімкніть інструмент, щоб перевірити, що полотно рухається відповідним чином.

ПРИМІТКА:

- Якщо ножове полотно рухається невідповідним чином, це говорить про неточне суміщення між полотном і кривошипним механізмом. Повторіть дії згідно з цією інструкцією спочатку.

Зберігання

Fig.25

Отвір гачка в нижній частині інструмента зручний для того, щоб повісити інструмент на цвях або шуруп на стіні.

Встановіть кришку на ножове полотно, так щоб закрити його. Зберігайте інструмент у місці, недоступному для дітей.

Зберігайте інструмент у місці, що не зазнає впливу води та дощу.

Для того, щоб підтримувати БЕЗПЕКУ та НАДІЙНІСТЬ, ремонт, огляд та заміну вугільних щіток, будь-яке інше технічне обслуговування або регулювання мають виконувати уповноважені центри обслуговування "Макіта", де використовуються лише стандартні запчастини "Макіта".

ОСНАЦЕННЯ

⚠ОБЕРЕЖНО:

- Це оснащення або приладдя рекомендовано для використання з інструментами "Макіта", що описані в інструкції з експлуатації. Використання якогось іншого оснащення або приладдя може спричинити травмування. Оснащення або приладдя слід використовувати лише за призначенням.

У разі необхідності, отримати допомогу в більш детальному ознайомленні з оснащенням звертайтеся до місцевого Сервісного центру "Макіта".

- Кришка ножового полотна пили для підрізання живоплоту
- Комплект ножового полотна пили для підрізання живоплоту
- Уловлювач скалок для підрізання живоплоту
- Оригінальний акумулятор та заряджаючий пристрій Makita

Для використання акумуляторних ножиців для підрізання трави

Цей інструмент можна використовувати як ножиці для підрізання трави за умов використання леза ножиців для підрізання трави (додаткове приладдя) та двопозиційного комплекту для заміни.

Для використання інструмента як ножиців для підрізання трави треба замінити ножове полотно пили для підрізання живоплоту на лезо ножиців для підрізання трави.

Щоб зняти ножове полотно пили для підрізання живоплоту, зверніться до розділу вищезазначеного розділу під назвою "Зняття ножового полотна для підрізання живоплоту".

Щоб встановити лезо ножиців для підрізання трави, зверніться до розділу нижче під назвою "Встановлення чи зняття леза ножиців для підрізання трави".

- Комплект леза ножиців для підрізання трави (для ножиців для підрізання трави)
- Двопозиційний комплект для заміни, який складається з наступних трьох частин
- Кришка леза ножиців для підрізання трави (для ножиців для підрізання трави)
- Ящик для зберігання (для нижньої частини полотна)
- Опорна рама (для ножиців для підрізання трави)

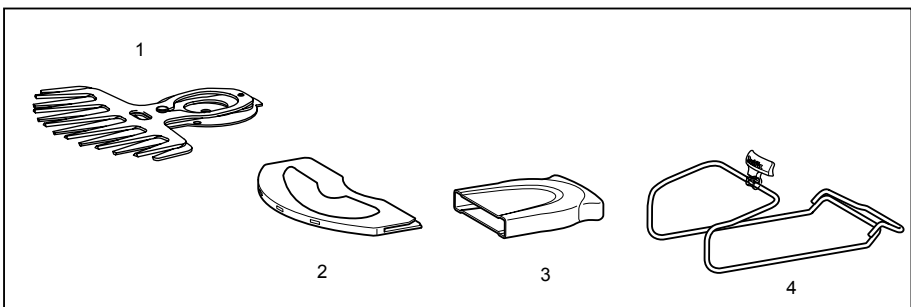

1. Лезо ножиців для підрізання трави
2. Кришка леза ножиців для підрізання трави
3. Ящик для зберігання
4. Опорна рама

011042

- Подовжувач ручки (для ножиців для підрізання трави)

КОМПЛЕКТУВАННЯ

⚠ОБЕРЕЖНО:

- Завжди перевіряйте, щоб прилад був вимкнений, а касета з акумулятором була знята, перед тим, як проводити будь-які роботи на інструменті.

Встановлення чи зняття кришки

⚠ОБЕРЕЖНО:

- Не торкайтеся ножового полотна, коли встановлюєте чи знімаєте кришку. Торкання ножового полотна може спричинити травму.

Fig.26

Fig.27

Насуньте кришку з боку інструмента, поки ножове полотно не сховається повністю, а потім легко штовхніть її в напрямку інструмента з переду.

Для того щоб зняти кришку, виконуйте процедуру встановлення в зворотному порядку.

Встановлення чи зняття леза ножиців для підрізання трави

⚠ОБЕРЕЖНО:

- Завжди перевіряйте, щоб інструмент був вимкнений, а акумулятор був знятий, перед встановленням або зняттям ножового полотна. Невимкнення інструмента та незняття акумулятора може спричинити серйозну травму від непередбачуваного запуску інструмента.
- При заміні ножового полотна завжди носіть рукавиці, не знімаючи кришку, щоб уникнути прямого контакту рук і обличчя з ріжучим полотном. Недотримання цієї інструкції може призвести до травмування.

ПРИМІТКА:

- Не витирайте мастило з зубчатої передачі та кривошипного механізму. Недотримання цієї інструкції може призвести до пошкодження інструменту.
- Для того, щоб ознайомитися з детальною інформацією щодо способу знімання та установки ножового полотна, дивіться зворотну сторону упаковки для додаткового ножового полотна.

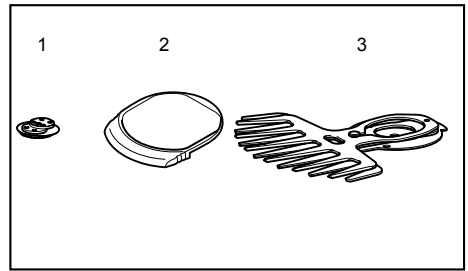

- Кривошипний механізм
- Захисна кришка
- Лезо ножиців

010895

Щоб встановити лезо ножиців для підрізання трави, підготуйте важіль, захисну кришку та нове лезо ножиців для підрізання трави

Fig.28

Візьміть кришку від старого ріжучого полотна та встановіть його на нове для зручності під час маніпуляцій з заміни полотна.

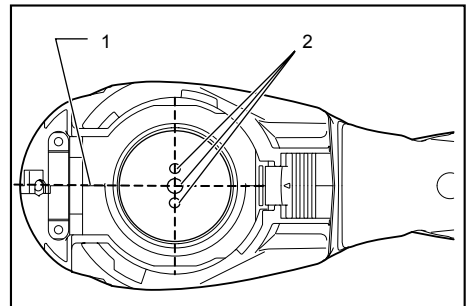

- Основна лінія вирівнювання на корпусі інструмента
- Шпильки

010897

Відрегулюйте положення трьох фіксуючих штифтів таким чином, щоб ці три штифти стали перпендикулярно з основною лінією вирівнювання на корпусі інструмента.

Fig.29

Прилаштуйте важіль, щоб його прихована частина була направлена догори на фіксуючі штифти. Одночасно нанесіть невелику кількість мастила на важіль, використовуючи мастило для ножового полотна або мастило, яке залишається в картері редуктора.

Fig.30

Перекрийте овальний отвір на верхньому полотні отвором на нижньому полотні. Пересуньте ножове полотно таким чином, щоб отвір в опорній пластині ножового полотна був посередині цих перекритих овальних отворів.

Fig.31

Переверніть ножове полотно та встановіть його так, щоб штифти на інструменті були в отворі ножового полотна. Упевніться, що ножове полотно міцно закріплене на місці, як тільки воно дістанеться опорної пластини.

Fig.32

Розташуйте захисну кришку так, щоб символ ♣ на захисній кришці був на одній лінії з символом Δ на затискній ручці.

Fig.33

Натисніть на захисну кришку та поверніть її за годинниковою стрілкою доки символ ♣ на ярлику буде на одній лінії з символом Δ на затискній ручці (захисна кришка повністю закрита).

Fig.34

Одночасно впевніться, що затискна ручка знаходиться в пазу захисної кришки.

Зніміть кришку ріжучого полотна, після чого увімкніть інструмент, щоб перевірити, що полотно рухається відповідним чином.

ПРИМІТКА:

- Якщо ножове полотно рухається невідповідним чином, це говорить про неточне суміщення між полотном і кривошипним механізмом. Повторіть дії згідно з цією інструкцією спочатку.

Fig.35

Зніміть опорну раму та переверніть інструмент.

⚠ОБЕРЕЖНО:

- Перед тим як перевернути інструмент, впевніться в тому, що опорна рама знята (тільки для моделі UM164D).

Fig.36

Для того щоб зняти ножове полотно, натисніть на затискну ручку та поверніть захисну кришку проти годинникової стрілки, доки символ ♣ на захисній кришці з'явиться на одній лінії з символом Δ на затискній ручці.

Fig.37

Зніміть захисну кришку, ножове полотно та важіль з інструмента в такому порядку.

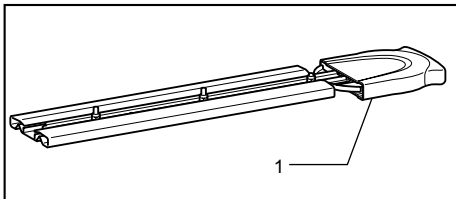

1. Ящик для зберігання

011043

ПРИМІТКА:

- У разі двопозиційного використання зняте ножове полотно пили для підрізання живоплоту треба помістити в ящик для зберігання.

Встановлення чи зняття опорної рами

⚠ОБЕРЕЖНО:

- Перед встановленням чи зняттям опорної рами впевніться в тому, що захисна кришка встановлена.
- Встановлюючи чи знімаючи опорну раму, остерігайтеся того, щоб ваші пальці не затиснуло між інструментом та опорною рамою.

Fig.38

Щоб зняти опорну раму, переверніть інструмент та витягніть її з паза, взявши її за нижню частину.

Fig.39

Щоб встановити опорну раму, вставте виступ опорної рами поряд з ручкою для перемикання в отвір для регулювання висоти різання трави. Коли опорна рама встановлена таким чином, потягніть нижню частину опорної рами та встановіть іншу частину опорної рами у паз на інструменті.

Регулювання висоти зрізання

Fig.40

Зміна положення кріплення ручки перемикання робить можливим триступеневе регулювання висоти зрізаної трави (10 мм, 15 мм, 25 мм).

Для регулювання нахиліть ручку перемикання до опорної рами та пересувайте нахилену ручку вгору чи вниз вздовж поверхні інструмента, доки виступ на опорній рамі встане в один з отворів на інструменті, та відпустіть її.

ЗАСТОСУВАННЯ

⚠УВАГА:

- Тримайте руки подалі від ножового полотна.

⚠ОБЕРЕЖНО:

- Змащуйте полотно мастилом або аналогічним засобом перед початком роботи та через кожну годину під час роботи.
- Якнайменше використовуйте інструмент під пекучим сонячним світлом. Під час використання інструмента слідкуйте за своїм фізичним станом.

Fig.41

Увімкніть інструмент після регулювання висоти підрізання та тримайте його так, щоб основа інструмента залишалася на землі. Потім обережно посувайте інструмент вперед до ділянки, яку треба підрізати.

Fig.42

Працюючи поряд з бордюром, парканом або деревами, пересувайте інструмент вздовж їх. Стежте за тим, щоб ножове полотно не торкалося їх.

Fig.43

Підрізаючи паростки чи листя молодого дерева, зніміть опорну раму з інструмента та підрізайте потроху.

Перед тим як підрізати цим інструментом великі гілки на бажану висоту, використовуйте садові ножиці.

⚠ОБЕРЕЖНО:

- Підрізаючи лозинки та листя, не намагайтеся підрізати багато відразу. Працюйте обережно. Також не намагайтеся підрізати товсті гілки.
- Під час роботи уникайте контакту ножового полотна з землею. Полотно затупиться та інструмент буде погано працювати.
- Не підрізайте вологу траву чи листя молодих дерев

POLSKI (Oryginalna instrukcja)

Objaśnienia do widoku ogólnego

1-1. Akumulator	18-1. Mimośród	30-3. Zachodzące na siebie otwory owalne
1-2. Przycisk	18-2. Belka nożowa	32-1. Dolna osłona
2-1. Przycisk blokady	19-1. Osłona ostrza	32-2. Dźwignia blokady
2-2. Spust przełącznika	20-1. Wygięty element płytki podstawy belki nożowej	34-1. Rowek w dolnej osłonie
3-1. Kontrolka	21-1. Wkręty	34-2. Dźwignia blokady
6-1. Kierunek przycinania	22-1. Dźwignia blokady	35-1. Osłona ostrza
6-2. Kąt pochylenia noży	22-2. Dolna osłona	36-1. Dolna osłona
6-3. Przycinana powierzchnia żywoplotu	24-1. Rowek w dolnej osłonie	36-2. Dźwignia blokady
7-1. Sznurek	24-2. Dźwignia blokady	36-3. Docisnąć
11-1. Nakrętki zaciskowe	25-1. Zaczep	36-4. Przekręcić
11-2. Deflektor liści	26-1. Belka nożowa	37-1. Dolna osłona
11-3. Śrubki na belce nożowej	26-2. Rama	37-2. Noże
11-4. Przed montażem deflektora należy założyć osłonę noży	26-3. Osłona ostrza	37-3. Mimośród
12-1. Szczotka	28-1. Osłona ostrza	38-1. Bruzda
13-1. Olej maszynowy	28-2. Belka nożowa	38-2. Rama
14-1. Osłona ostrza	29-1. Wgłębiona część wykorbienia	39-1. Dźwignia zmiany trybu pracy
15-1. Dolna osłona	29-2. Sworznie	39-2. Występ na ramie
15-2. Dźwignia blokady	29-3. Mimośród	39-3. Rama
15-3. Docisnąć	29-4. Nasmarować	40-1. Dźwignia zmiany trybu pracy
15-4. Przekręcić	30-1. Płyta podstawowa	40-2. Występ na ramie
16-1. Dolna osłona	30-2. Otwór w płycie podstawy belki nożowej	40-3. Rama
17-1. Wkręty		







SPECYFIKACJE

Model	UH200D
Długość belki nożowej	200 mm
Liczba oscylacji na minutę (min ⁻¹)	1 250
Długość całkowita	460 mm
Ciężar netto	1,2 kg
Napięcie znamionowe	Prąd stały 10,8 V

- W związku ze stale prowadzonym przez naszą firmę programem badawczo-rozwojowym, niniejsze specyfikacje mogą ulec zmianom bez wcześniejszego powiadomienia.
- W innych krajach urządzenie może mieć odmienne parametry techniczne i może być wyposażone w inny akumulator.
- Waga obliczona zgodnie z procedurą EPTA 01/2003

Symbol

Poniżej pokazano symbole zastosowane na urządzeniu. Przed użyciem należy zapoznać się z ich znaczeniem.

-  Zachować szczególną ostrożność.
-  Przeczytać instrukcję obsługi.
-  Należy chronić przed deszczem.
-  Zagrożenie; uwaga na wyrzucane przedmioty.
-  Osoby postronne powinny przebywać w bezpiecznej odległości.
-  Nóż obraca się nadal po wyłączeniu silnika.

END011-3



Dotyczy tylko krajów UE

Nie wolno wyrzucać urządzeń elektrycznych lub akumulatorów z odpadami komunalnymi! Zgodnie z dyrektywą europejską 2002/96/EC dotyczącą zużytego sprzętu elektrycznego i elektronicznego oraz 2006/66/EC dotyczącą baterii i akumulatorów oraz zużytych baterii i akumulatorów oraz ich wdrożenia zgodnie z prawem krajowym, urządzenia elektryczne i akumulatory, które osiągnęły koniec okresu eksploatacji muszą być gromadzone oddzielnie i zwracane do zakładu utylizacji przestrzegającego zasad

ochrony środowiska.

ENE014-1

Przeznaczenie

Narzędzie to jest przeznaczone do przycinania żywoptłotów.

ENG104-2

Poziom hałasu i drgań

Typowy równoważny poziom dźwięku A określony w oparciu o EN60745:

Poziom ciśnienia akustycznego (L_{pA}): 73,7 dB (A)

Niepewność (K): 2,5 dB(A)

Poziom hałasu podczas pracy może przekraczać 80 dB (A).

Nosić ochronniki słuchu

ENG244-1

Drgania

Wartość emisji drgań określona w oparciu o normę EN60745:

Emisja drgań (a_h): 2,5 m/s² lub poniżej

Niepewność (K): 1,5 m/s²

ENG901-1

- Deklarowana wartość wytwarzanych drgań została zmierzona zgodnie ze standardową metodą testową i można ją wykorzystać do porównywania narzędzi.
- Deklarowaną wartość wytwarzanych drgań można także wykorzystać we wstępnej ocenie narażenia.

⚠ OSTRZEŻENIE:

- Drgania wytwarzane podczas rzeczywistego użytkowania elektronarzędzia mogą się różnić od wartości deklarowanej, w zależności od sposobu jego użytkowania.
- W oparciu o szacowane narażenie w rzeczywistych warunkach użytkowania należy określić środki bezpieczeństwa w celu ochrony operatora (uwzględniając wszystkie elementy cyklu działania, tj. czas, kiedy narzędzie jest wyłączone i kiedy pracuje na biegu jałowym, a także czas, kiedy jest włączone).

ENH021-5

Dotyczy tylko krajów europejskich

Deklaracja zgodności UE

Niniejszym firma Makita Corporation jako odpowiedzialny producent oświadcza, iż opisywane urządzenie marki Makita:

Opis maszyny:

Akumulatorowe nożyce do żywoptłotu

Nr modelu/Typ: UH200D

Dane techniczne: patrz tabela „SPECYFIKACJE”.

są produkowane seryjnie oraz

jest zgodne z wymogami określonymi w następujących dyrektywach europejskich:

2000/14/WE, 2006/42/WE

Jest produkowane zgodnie z następującymi normami lub dokumentami normalizacyjnymi:

EN60745

Dokumentacja techniczna przechowywana jest przez naszego autoryzowanego przedstawiciela na Europę, którym jest:

Makita International Europe Ltd,
Michigan, Drive, Tongwell,
Milton Keynes, MK15 8JD, Anglia

Procedura oceny zgodności wymagana przez Dyrektywę 2000/14/WE została przeprowadzona zgodnie z Załącznikiem V.

Zmierzony poziom mocy akustycznej: 81,8dB

Gwarantowany poziom mocy akustycznej: 84dB

27.8.2009



000230

Tomoyasu Kato
Dyrektor
Makita Corporation
3-11-8, Sumiyoshi-cho,
Anjo, Aichi, JAPONIA

GEA010-1

Ogólne zasady bezpieczeństwa obsługi elektronarzędzi

⚠ OSTRZEŻENIE Przeczytaj wszystkie ostrzeżenia i instrukcje. Nie przestrzeganie ich może prowadzić do porażen prądem, pożarów i/lub poważnych obrażeń ciała.

Wszystkie ostrzeżenia i instrukcje należy zachować do późniejszego wykorzystania.

GEB062-2

OSTRZEŻENIA DOTYCZĄCE BEZPIECZNEJ EKSPLOATACJI BEZPRZEWODOWYCH NOŻYC DO ŻYWOPTŁOTU

1. **Ponieważ elektronarzędzie może zetknąć się z ukrytymi przewodami elektrycznymi, należy trzymać je tylko za izolowane uchwyty.** Kontakt noży z przewodem elektrycznym pod napięciem powoduje, że również odsłonięte elementy metalowe narzędzia znajdują się pod napięciem, grożąc porażeniem operatora prądem elektrycznym.
2. **Nie wolno zbliżać dłoni oraz innych części ciała do noży (ostrzy).** Ciętego materiału nie wolno usuwać, ani przytrzymywać, kiedy noże są w ruchu. Przed usunięciem zablokowanego materiału należy koniecznie sprawdzić, czy narzędzie jest wyłączone. Chwila nieuwagi podczas pracy z tym narzędziem może spowodować poważne zranienie.

3. **Nożyce do żywopłotu należy przynieść trzymając za uchwyt, a noże powinny być nieruchome. Podczas transportu lub przechowywania nożyc do żywopłotu zawsze powinna być założona osłona.** Prawidłowe obchodzenie się z tym narzędziem zmniejsza ryzyko urazów powodowanych ostrzami.
4. Nożyc do żywopłotu nie wolno używać podczas deszczu, kiedy występuje rosa, itp. Silnik elektryczny tego narzędzia nie jest wodoszczelny.
5. Osoba mająca praktyczne doświadczenie z nożycami do żywopłotu powinna poinstruować użytkownika, który jeszcze nie pracował z takim narzędziem.
6. Dzieciom i młodzieży poniżej 18 roku życia nie wolno obsługiwać nożyc do żywopłotu. Młode osoby powyżej 16 roku życia można wyłączyć z tego zastrzeżenia, jeżeli odbywają szkolenie pod nadzorem fachowca.
7. Używaj nożyc do żywopłotu tylko wtedy, gdy jesteś w doskonałym stanie fizycznym. W przypadku zmęczenia twoja koncentracja będzie obniżona. Zachowuj szczególną ostrożność pod koniec dnia roboczego. Wszelkie czynności powinny być wykonywane spokojnie i ostrożnie. Użytkownik odpowiada za wszelkie szkody wyrządzone osobom trzecim.
8. Osobom pod wpływem alkoholu, narkotyków lub przyjmującym leki nie wolno podejmować pracy.
9. Należy sprawdzić, czy napięcie i częstotliwość sieci zasilającej są zgodne z wartościami podanymi na tabliczce znamionowej narzędzia. Zalecamy stosowanie bezpieczników różnicowo-prądowych o prądzie różnicowym 30 mA lub mniejszym, lub podobnych, wyzwalanych prądem upływowym.
10. Rękawice robocze z grubej skóry należą do podstawowego wyposażenia przy pracy z nożycami i należy je nosić zawsze. Należy też nosić mocne buty z antypoślizgowymi podeszwami.
11. Przed rozpoczęciem pracy należy upewnić się, że nożyce są w dobrym i zapewniającym bezpieczeństwo stanie. Sprawdzić, czy zabezpieczenia są zamocowane prawidłowo. Nożyc do żywopłotu nie wolno używać, jeśli nie są całkowicie zmontowane.
12. Przed rozpoczęciem pracy należy sprawdzić, czy grunt pod nogami jest pewny.
13. Narzędzie należy trzymać pewnie podczas pracy.
14. Nie należy bez potrzeby uruchamiać narzędzia bez obciążenia.
15. Kiedy noże zetkną się z elementami ogrodzenia lub innym twardym przedmiotem, należy natychmiast wyłączyć silnik i wyjąć akumulator. Sprawdzić, czy nożyce nie zostały uszkodzone i w razie potrzeby natychmiast je naprawić.
16. Przed sprawdzeniem nożyc, usuwaniem uszkodzeń lub zablokowanego materiału, należy je zawsze wyłączać i wyjmować akumulator.
17. Przed przystąpieniem do jakichkolwiek prac konserwacyjnych należy wyłączyć nożyce i wyjąć akumulator.
18. Przed przeniesieniem nożyc na inne miejsce, także podczas pracy, należy wyjmować akumulator. Nie wolno przemieścić lub przewozić nożyc, gdy noże są w ruchu. Nigdy nie chwytać noży rękami.
19. Nożyce, a zwłaszcza ostrza należy wyczyścić po pracy, a także przed odłożeniem na przechowanie. Noże należy lekko naoliwić i nałożyć na nie osłonę. Osłonę, która została dostarczona z nożycami, można zawiesić na ścianie i jest to bezpieczny i praktyczny sposób przechowywania tego narzędzia.
20. Nożyce należy przechowywać w suchym pomieszczeniu, z założoną osłoną. Dzieciom nie wolno mieć dostępu do nożyc. Nożyc nie wolno przechowywać na dworze.

ZACHOWAĆ INSTRUKCJE

⚠️ OSTRZEŻENIE:

NIE WOLNO pozwolić, aby wygodą lub rutyną (nabyta w wyniku wielokrotnego używania narzędzia) zastąpiły ścisłe przestrzeganie zasad bezpieczeństwa obsługi. NIEWŁAŚCIWE UŻYTKOWANIE narzędzia lub niestosowanie się do zasad bezpieczeństwa podanych w niniejszej instrukcji obsługi może prowadzić do poważnych obrażeń ciała.

GEB070-2

OSTRZEŻENIA DOTYCZĄCE BEZPIECZNEJ EKSPLOATACJI BEZPRZEWODOWYCH NOŻYC DO TRAWY

⚠️ **OSTRZEŻENIE! WAŻNE! UWAŻNIE PRZECZYTAĆ wszystkie zasady bezpieczeństwa i zalecenia PRZED UŻYCIEM.** Niezastosowanie się do wspomnianych zasad i zaleceń może doprowadzić do porażenia prądem elektrycznym, pożaru bądź poważnego urazu.

Wszystkie ostrzeżenia i instrukcje należy zachować do późniejszego wykorzystania.

Zalecenia ogólne

1. Aby zapewnić prawidłowe działanie narzędzia, użytkownik musi przeczytać niniejszą instrukcję obsługi i zapoznać się z jego obsługą. Użytkownicy posiadający niedostateczną wiedzę

- w zakresie obsługi narzędzia stwarzają zagrożenie zarówno dla siebie samych, jak i dla innych osób.
- Narzędzia nie wolno używać osobom, które nie przeczytały niniejszej instrukcji, osobom (w tym dzieciom) niebędącym w pełni władz fizycznych, poznawczych lub umysłowych, bądź niemającym odpowiedniej wiedzy i doświadczenia. Lokalne przepisy mogą ograniczać wiek użytkownika narzędzia.
 - Podczas użytkowania narzędzia należy zachować maksymalną ostrożność.
 - Narzędzie powinno być używane tylko wtedy, gdy użytkownik jest w doskonałym stanie fizycznym. Wszelkie czynności powinny być wykonywane spokojnie i ostrożnie. Należy kierować się zdrowym rozsądkiem i pamiętać, że operator lub użytkownik odpowiada za wypadki lub niebezpieczeństwa zagrażające innym osobom lub ich mieniu.
 - Nie wolno użytkować narzędzia, gdy w pobliżu znajdują się inne osoby (zwłaszcza dzieci) oraz zwierzęta.
 - Nie wolno używać narzędzia, będąc pod wpływem alkoholu lub narkotyków, gdy jest się zmęczonym lub chorym.
 - W razie jakichkolwiek problemów lub nietypowego zachowania narzędzia należy natychmiast wyłączyć silnik.
 - Na czas przerwy lub zostawiając narzędzie bez nadzoru należy je wyłączać i wyjmować akumulator, a następnie odkładać narzędzie w bezpieczne miejsce, aby nie stwarzać zagrożenia dla innych osób i wykluczyć ryzyko uszkodzenia narzędzia.
 - Nie przeciążać narzędzia. Narzędzie wykona pracę lepiej i z mniejszym prawdopodobieństwem spowodowania obrażeń, w tempie, dla którego zostało zaprojektowane.
 - Nie sięgać narzędziem zbyt daleko. Należy stać pewnie, aby nie stracić równowagi.

Sprzęt ochrony osobistej

- Należy się właściwie ubrać. Odzież noszona podczas pracy powinna być funkcjonalna i odpowiednia, tzn. powinna przylegać do ciała, ale nie może krępować ruchów. Nie nosić biżuterii lub odzieży, która mogłaby się zaplątać. Zaleca się noszenie ochrony na głowę, przytrzymującej długie włosy.
- Przez cały czas użytkowania narzędzia należy nosić osłonę oczu i solidne buty.

Zasady bezpieczeństwa dotyczące urządzeń elektrycznych i akumulatora

- Unikać niebezpiecznych warunków pracy. Nie wolno używać narzędzia w wilgotnym lub mokrym otoczeniu, lub narażonym na działanie deszczu. Woda, która dostanie się do wnętrza narzędzia,

- zwiększa ryzyko porażenia prądem elektrycznym.
- Akumulator należy ładować wyłącznie przy użyciu określonej przez producenta ładowarki. Ładowarka przeznaczona do jednego typu akumulatora może stwarzać zagrożenie pożarem, gdy będzie używana do ładowania innego akumulatora.
 - Do zasilania elektronarzędzi używać tylko specjalnie do tego celu przeznaczonych akumulatorów. Używanie innych akumulatorów może grozić wypadkiem lub pożarem.
 - Gdy akumulator nie jest używany, należy chronić go przed kontaktem z metalowymi przedmiotami, typu spinacze, monety, klucze, gwoździe, wkręty lub innymi metalowymi drobiazgami, które mogą powodować zwarcie styków akumulatora. Z kolei zwarcie styków akumulatora grozi poparzeniami lub pożarem.
 - W przypadku niewłaściwych warunków eksploatacji może dojść do wycieku elektrolitu z akumulatora. Nie należy go dotykać. W razie przypadkowego kontaktu przemyć wodą. W przypadku kontaktu z oczami dodatkowo zwrócić się o pomoc lekarską. Płyn z akumulatora może powodować podrażnienia lub poparzenia.
 - Nie wolno wrzucać akumulatora do ognia. Ogniwo może eksplodować. Należy sprawdzić specjalne zalecenia dotyczące utylizacji w przepisach lokalnych.
 - Nie wolno otwierać ani niszczyć akumulatora. Uwolniony elektrolit jest substancją żrącą, która może spowodować uszkodzenie oczu lub skóry. Może być trujący w razie połknięcia.

Uruchamianie narzędzia

- Upewnić się, że w pobliżu nie przebywają żadne dzieci, inne osoby lub zwierzęta. W przeciwnym razie należy wyłączyć narzędzie.
- Przed użyciem zawsze należy sprawdzić, czy uruchomienie narzędzia jest bezpieczne. Sprawdzić bezpieczeństwo elementu tnącego i osłony oraz łatwy dostęp i prawidłowe działanie przycisku/ dźwigni wyłącznika. Sprawdzić, czy uchwytu są czyste i suche oraz przetestować działanie funkcji start/ stop.
- Przed dalszym użytkowaniem narzędzia należy sprawdzić, czy nie ma uszkodzonych części. Należy dokładnie sprawdzić uszkodzoną osłonę lub inną część, aby mieć pewność, że będzie ona poprawnie działać i spełniać swoją funkcję. Należy sprawdzić narzędzie pod kątem nieprawidłowego ustawienia lub zablokowania elementów ruchomych, pęknięć, zamocowania lub innych usterek, które mogą mieć wpływ na jego działanie. Osłona lub inne uszkodzone części powinny zostać naprawione lub wymienione przez nasz autoryzowany punkt serwisowy, chyba że w instrukcji podano inaczej.

4. Silnik należy uruchamiać dopiero, kiedy dłonie i stopy znajdują się z dala od elementu tnącego.
5. Przed uruchomieniem upewnić się, że element tnący niczego nie dotyka.

Metoda pracy

1. Narzędzia należy używać tylko przy dobrym oświetleniu i widoczności. Zimą należy pamiętać o ryzyku poślizgnięcia się lub wilgotnych obszarach, jak również o lodzie i śniegu (ryzyko poślizgnięcia). Zawsze należy pamiętać o zachowaniu prawidłowej postawy i równowagi.
2. Należy chronić stopy i dłonie przed obrażeniami ze strony elementu tnącego.
3. Nie wolno używać narzędzia, stojąc na drabinie.
4. Nie wolno wspinać się na drzewa w celu pracy za pomocą narzędzia.
5. Nigdy nie pracować na niestabilnych powierzchniach.
6. Obszar roboczy należy oczyścić z piasku, kamieni, gwoździ itp. Ciała obce mogą uszkodzić element tnący i spowodować niebezpieczny odrzut.
7. Jeśli element tnący uderzy o kamień lub inny twardy przedmiot, należy natychmiast wyłączyć silnik i sprawdzić element tnący.
8. Należy często regularnie sprawdzać element tnący pod kątem uszkodzeń (wykrzywanie pęknięć przy użyciu testu odgłosów przy stukaniu).
9. Przed rozpoczęciem koszenia, element tnący musi osiągnąć pełną prędkość roboczą.
10. Element tnący musi być wyposażony w odpowiednią osłonę. Nie wolno uruchamiać narzędzia z uszkodzonymi lub zdjętymi osłonami!
11. Wszystkie zabezpieczenia i osłony dostarczone z narzędziem muszą być używane podczas pracy.
12. W następujących sytuacjach zawsze należy wyjmować akumulator z narzędzia:
 - gdy narzędzie pozostaje bez nadzoru;
 - przed usunięciem blokady;
 - przed sprawdzeniem, czyszczeniem lub pracą przy narzędziu;
 - po uderzeniu o przeszkodę;
 - gdy narzędzie zaczyna wibrować w nietypowy sposób.
13. Należy zawsze dbać, aby w otworach wentylacyjnych nie było zanieczyszczeń.

Narzędzia tnące

1. Do pracy należy używać tylko odpowiedniego narzędzia tnącego.

Instrukcja konserwacji

1. Przed rozpoczęciem pracy należy sprawdzić stan narzędzia, a zwłaszcza elementu tnącego i jego osłon.
2. Przed przystąpieniem do konserwacji, wymianą elementów tnących lub czyszczeniem narzędzia czy elementu tnącego, należy wyłączyć silnik i wyjąć akumulator.

3. Sprawdzić, czy mocowania nie uległy poluzowaniu i czy nie ma uszkodzeń, np. pęknięć, w elemencie tnącym.
4. Przestrzegać podanych zaleceń dotyczących smarowania i wymiany akcesoriów.
5. Nieużywane narzędzie należy przechowywać w suchym, zamkniętym pomieszczeniu, najlepiej wysoko, poza zasięgiem dzieci. Przed przechowaniem, narzędzie należy wyczyścić i zakonserwować.
6. Stosować tylko części zamienne i akcesoria zalecane przez producenta.
7. Narzędzie należy regularnie sprawdzać i konserwować, zwłaszcza przed/ po użyciu. Naprawy narzędzia należy zlecać tylko naszym autoryzowanym punktom serwisowym.
8. Uchwyty powinny być zawsze suche, czyste, bez pozostałości oleju lub smaru.

ZACHOWAĆ DO PÓZNIEJSZYCH KONSULTACJI

⚠OSTRZEŻENIE:

NIE WOLNO pozwolić, aby wygodą lub rutyną (nabyta w wyniku wielokrotnego używania narzędzia) zastąpiły ściśle przestrzeganie zasad bezpieczeństwa obsługi. **NIEWŁAŚCIWE UŻYTKOWANIE** narzędzia lub niestosowanie się do zasad bezpieczeństwa podanych w niniejszej instrukcji obsługi może prowadzić do poważnych obrażeń ciała.

ENC007-4

WAŻNE ZASADY BEZPIECZEŃSTWA

DOTYCZĄCE AKUMULATORA

1. Przed użyciem akumulatora zapoznać się z wszystkimi zaleceniami i znakami ostrzegawczymi na (1) ładowarce, (2) akumulatorze i (3) wyrobie, w którym będzie używany akumulator.
2. Akumulatora nie wolno rozbiierać.
3. Jeżeli czas pracy uległ znacznemu skróceniu, należy natychmiast przerwać pracę. Może bowiem dojść do przegrzania, ewentualnych poparzeń, a nawet eksplozji.
4. W przypadku przedostania się elektrolitu do oczu, przemyć je wodą i niezwłocznie uzyskać pomoc lekarską. Może on bowiem spowodować utratę wzroku.
5. Nie doprowadzać do zwarcia akumulatora:
 - (1) Nie dotykać styków przedmiotami wykonanymi z materiałów przewodzących.
 - (2) Unikać przechowywania akumulatora w pojemniku z metalowymi przedmiotami,

- typu gwoździe, monety itp.
- (3) Chronić akumulator przed deszczem lub wodą.
Zwarcie prowadzi do przepływu prądu elektrycznego o dużym natężeniu i przegrzania akumulatora, co w konsekwencji może grozić poparzeniami a nawet awarią urządzenia.
6. Narzędzia i akumulatora nie wolno przechowywać w miejscach, w których temperatura osiąga bądź przekracza 50 ° C (122 ° F).
7. Akumulatorów nie wolno palić, również tych poważnie uszkodzonych lub całkowicie zużytych. W ogniu mogą one bowiem eksplodować.
8. Chronić akumulator przed upadkiem i uderzeniami.
9. Nie używać baterii, które zostały upuszczone lub zniekształcone.

ZACHOWAĆ INSTRUKCJE

Wskazówki dotyczące zachowania maksymalnej trwałości akumulatora

1. Akumulator należy naładować zanim zostanie do końca rozładowany.
Gdy zauważysz spadek mocy narzędzia, przerwij pracę i naładuj akumulator.
2. Nie wolno ładować powtórnie w pełni naładowanego akumulatora.
Przeładowanie akumulatora skraca jego czas eksploatacji.
3. Akumulator ładować w temperaturze mieszczącej się w przedziale 10 ° C - 40 ° C (50 ° F - 104 ° F). Gdy akumulator jest gorący, przed przystąpieniem do jego ładowania odczekać, aż ostygnie.

OPIS DZIAŁANIA

⚠UWAGA:

- Przed przystąpieniem do regulacji lub przeglądu narzędzia upewnić się, czy jest ono wyłączone i czy został wyjęty akumulator.

Wkładanie i wycinanie akumulatora

Rys.1

- Przed włożeniem lub wyjęciem akumulatora należy koniecznie wyłączyć narzędzie.
- Aby wyjąć akumulator, naciśnij zaczepy po jego obu stronach i wyciągnij go.
- Aby włożyć akumulator, trzymaj go tak, aby jego kształt pasował do gniazda w narzędziu i wsuń do gniazda. Akumulator wsuń do oporu, aż wskoczy na swoje miejsce, co jest sygnalizowane delikatnym kliknięciem. W przeciwnym razie może przypadkowo wypaść z narzędzia, raniąc operatora lub osoby postronne.
- Przy wkładaniu akumulatora nie wolno używać siły. Jeżeli akumulator nie wchodzi swobodnie, nie został prawidłowo włożony.

Włączanie

Rys.2

⚠UWAGA:

- Przed włożeniem akumulatora do narzędzia zawsze sprawdź, czy język spustowy wyłącznika działa prawidłowo i po zwolnieniu powraca do położenia „OFF”.

Narzędzie jest wyposażone w przycisk blokady załączenia, który zapobiega przypadkowemu pociągnięciu za język spustowy przełącznika.

Aby je uruchomić, należy zwolnić przycisk blokady i pociągnąć za język spustowy wyłącznika. W celu zatrzymania narzędzia wystarczy zwolnić język spustowy przełącznika. Przycisk blokady można nacisnąć z prawej lub z lewej strony.

Kontrolka

Rys.3

Po uruchomieniu narzędzia, kontrolka informuje o stanie naładowania akumulatora.

Kontrolka świeci na czerwono w razie przeciążenia i zatrzymania narzędzia podczas pracy.

Możliwe stany kontrolki i wymagane działania zostały podane w poniższej tabeli.

Kontrolka	Stan	Wymagane działanie
Kontrolka pulsuje na czerwono	Ten sygnał wskazuje na konieczność wymiany akumulatora, gdy jest] wyczerpany.	Natychmiast naładować akumulator
Kontrolka świeci na czerwono. (Uwaga 1)	Ta funkcja uruchamia się, gdy akumulator jest prawie wyczerpany. Narzędzie natychmiast się wyłącza	Naładować akumulator.
Kontrolka świeci na czerwono. (Uwaga 1)	Automatyczne zatrzymanie z powodu przeciążenia	Wyłączyć narzędzie.

Uwaga 1: Czas, po którym zaświeci się kontrolka, zależy od temperatury otoczenia oraz stanu akumulatora.

010970

DZIAŁANIE

Przeczytać zasady bezpieczeństwa przed uruchomieniem.

⚠UWAGA:

- Podczas przycinania należy uważać na metalowe ogrodzenia lub inne twarde przedmioty. Mogą one spowodować pęknięcie ostrzy oraz poważne obrażenia.
- Uważać, aby belka nożowa nie dotknęła podłoża.
- Podczas przycinania sięganie zbyt daleko, zwłaszcza gdy pracuje się na drabinie, może być bardzo niebezpieczne. Nie wolno podczas pracy stać na niepewnym podłożu.

Rys.4

Nie wolno usiłować przecinać tym narzędziem gałęzie grubsze niż 10 mm. Gałęzie takie trzeba najpierw ściąć innym narzędziem do poziomu przycinania.

⚠UWAGA:

- Nie wolno też przycinać martwych gałęzi, ani innych twardych elementów. Nie przestrzeganie tego może doprowadzić do uszkodzenia narzędzia.
- Nie kosić trawy ani chwastów za pomocą belki nożowej do żywopłotu. Belka może się zaplątać w trawie lub chwastach.

Rys.5

Przytrzymać sekator jedną ręką, nacisnąć przycisk blokady i pociągnąć za język spustowy wyłącznika, po czym umieścić narzędzie przed sobą.

Rys.6

Stosując podstawową metodę pracy, należy pochylić ostrza w kierunku przycinania i przesuwać je spokojnie i powoli, z szybkością jednego metra w ciągu 3 - 4

sekund.

Rys.7

Aby przycinać równo górną powierzchnię żywopłotu, dobrze jest na wymaganej wysokości zawiesić sznurek i przycinać wzdłuż niego.

Rys.8

Stosowanie deflektora (wyposażenie opcjonalne) podczas przycinania prostego zapewnia odrzucanie obciętych liści w sposób kontrolowany.

Rys.9

Równe przycięcie żywopłotu osiągamy przycinając od dołu do góry.

Rys.10

Żywopłoty z bukszpanu i rododendronu (róžanecznika) należy przycinać od dołu ku górze – wyglądają wtedy najładniej.

Montaż i demontaż osłony deflektora (wyposażenie opcjonalne)

⚠UWAGA:

- Przed montażem lub demontażem deflektora należy wyłączyć narzędzie i wyjąć akumulator.

UWAGA:

- Podczas zakładania lub zdejmowania deflektora należy zawsze nosić rękawice, aby nie dotykać ostrzy bezpośrednio. Nie przestrzeganie tej zasady może spowodować obrażenia.
- Zakładając deflektor należy uważać, aby nie dotknąć belki nożowej.
- Deflektor zbiera odcięte liście i ułatwia pozbywanie się ich. Można go zamontować z jednej lub z drugiej strony narzędzia.

Rys.11

Umieścić deflektor na belce nożowej, tak aby wpusty pasowały do śrubek belki, po czym zamocować go za

pomocą dwóch nakrętek zaciskowych.
Aby zdjąć deflektor, najpierw należy odkręcić i zdjąć dwie nakrętki zaciskowe.

KONSERWACJA

⚠UWAGA:

- Przed przystąpieniem do przeglądu narzędzia lub jego konserwacji upewnić się, czy jest ono wyłączone i czy akumulator został wyjęty.

Czyszczenie narzędzia

Narzędzie to należy czyścić usuwając kurz szmatką - suchą lub namoczoną w roztworze mydła.

⚠UWAGA:

- Nie wolno używać benzyny, benzenu, rozpuszczalnika, alkoholu itp. Substancje takie mogą spowodować odbarwienia, odkształcenia lub pęknięcia.

Konserwacja belki nożowej

Rys.12

Noże należy zwilżać olejem maszynowym przed rozpoczęciem pracy oraz co godzinę podczas pracy.

Rys.13

Po pracy należy drucianą szczotką usunąć kurz po obu stronach belki nożowej, wytrzeć szmatką, a następnie zwilżyć olejem o niskiej lepkości, np. maszynowym.

⚠UWAGA:

- Noży nie wolno myć wodą. Mycie takie powoduje korodowanie i uszkodzenie narzędzia.

Demontaż lub montaż belki nożowej do żywoplotu

⚠UWAGA:

- Przed demontażem lub montażem belki nożowej należy wyłączyć narzędzie i wyjąć akumulator.
- Podczas montażu lub demontażu belki nożowej należy zawsze nosić rękawice, aby nie dotykać noży bezpośrednio. Nieprzestrzeganie tej zasady może spowodować obrażenia.

UWAGA:

- Nie wolno wycierać smaru z trybów i mimośrod. Nie przestrzeganie tego może doprowadzić do uszkodzenia narzędzia.
- Dokładny opis montowania i demontowania belki nożowej znajduje się na odwrocie opakowania belki nożowej.

Demontaż belki nożowej do żywoplotu



Rys.14

⚠UWAGA:

- Przed demontażem lub montażem belki nożowej należy założyć osłonę noży.

Odwrócić narzędzie.

Rys.15

Aby zdemontować belkę nożową należy nacisnąć i przytrzymać dźwignię blokady, po czym przekręcić w lewo dolną osłonę, aż znajdujący się na niej symbol  wyrówna się z symbolem  na dźwigni blokady.

Rys.16

Zdjąć dolną osłonę z narzędzia.

Rys.17

Odkręcić dwie śrubki za pomocą monety lub podobnego przedmiotu i wyjąć belkę nożową.

UWAGA:

- Nie wyjmować śrubek. Belkę nożową można wyjąć z zostawionymi odkręconymi śrubkami.

Rys.18

Wyjąć wykorbienie z belki nożowej.

UWAGA:

- Wykorbienie może pozostać w narzędziu.

Montaż belki nożowej do żywoplotu

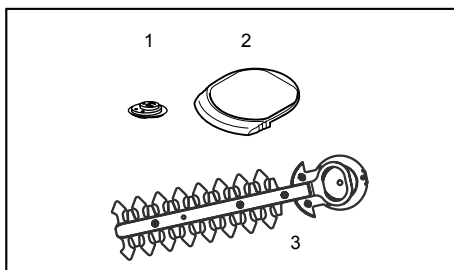

1. Mimośród
2. Dolna osłona
3. Belka nożowa

010904

Przygotować wykorbienie, dolną osłonę i nową belkę nożową.

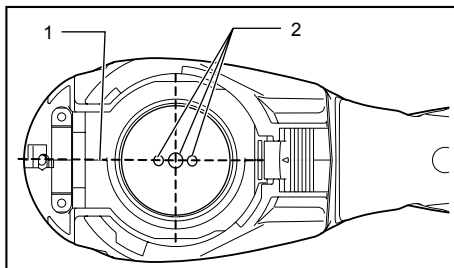

1. Oś główna na obudowie narzędzia
2. Śwornice

010905

Wyrównać trzy kołki zaczepowe z osią główną na obudowie narzędzia.

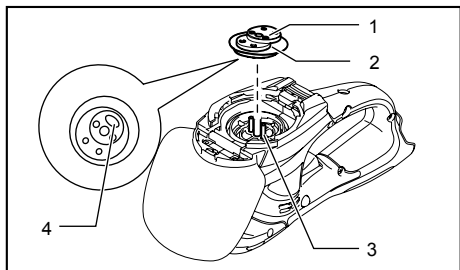

1. Mimośród
2. Nasmarować.
3. Sworznie
4. Wgłębiona część wykorbienia

010906

Umieścić wykorbienie na kołkach zaczepowych wgłębieniem skierowanym w dół. Nanieść niewielką ilość smaru na obrzeże wykorbienia. Można użyć smaru dołączonego jako wyposażenie dodatkowe do belki nożowej lub smaru znajdującego się w oprawie przekładni zębatej.

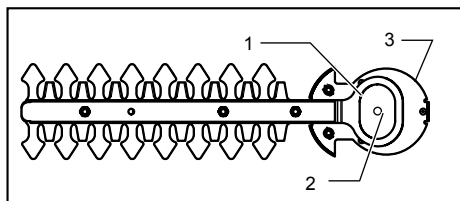

1. Zachodzące na siebie otwory owalne
2. Otwór w płycie podstawy belki nożowej
3. Płyta podstawowa

010907

Dopasować owalne otwory w górnych i dolnych nożach. Przesunąć belkę nożową, aby otwór w płycie podstawy znalazł się na środku dopasowanych owalnych otworów.

Rys.19

Założyć osłonę starej belki nożowej na nową, co ułatwi manipulowanie podczas wymiany belek.

Rys.20

Odrzucić belkę nożową i zamontować, umieszczając kolek na narzędziu w jej otworze. Umieścić wygięty element płytki podstawy belki nożowej w rowku w obudowie narzędzia. Następnie sprawdzić, czy płytki podstawy belki nożowej jest zamocowana.

Rys.21

Mocno dokręcić dwie śrubki monetą lub podobnym przedmiotem.

Rys.22

Założyć dolną osłonę, wyrównując umieszczony na niej symbol ♠ z symbolem Δ na dźwigni blokady.

Rys.23

Dociskając dolną osłonę, przekręcić ją w prawo, aż symbol ♠ na etykiecie wyrówna się z symbolem Δ na dźwigni blokady (dolna osłona zostanie całkowicie

zablokowana).

Rys.24

Sprawdzić, czy dźwignia blokady znajduje się w rowku w dolnej osłonie.

⚠UWAGA:

- Nigdy nie używać narzędzia bez założonej dolnej osłony.

Zdejmij osłonę belki nożowej, a następnie włącz narzędzie, aby sprawdzić, czy nożyce pracują prawidłowo.

UWAGA:

- Jeśli noże nie pracują prawidłowo, jest to na skutek niedopasowania noży i mimośrod. Należy wtedy przeprowadzić montaż od początku.

Przechowywanie

Rys.25

Zaczeć na spodzie narzędzia służy do zawieszenia go na ścianie.

Oslonę należy założyć na belkę nożową, aby ostrza były schowane całkowicie. Nożyce należy koniecznie strzec przed dziećmi.

Miejsce przechowywania nożyc powinno być suche.

Dla zachowania **BEZPIECZEŃSTWA** i **NIEZAWODNOŚCI** wyrobu, naprawy, wymiana szczotek węglowych oraz inne prace konserwacyjne i regulacyjne powinny być wykonywane przez Autoryzowane Centra Serwisowe Makita, wyłącznie przy użyciu części zamiennych Makita.

AKCESORIA (WYPOSAŻENIE DODATKOWE)

⚠UWAGA:

- Zaleca się stosowanie wymienionych akcesoriów i dodatków razem z elektronarzędziem Makita opisanym w niniejszej instrukcji. Stosowanie jakichkolwiek innych akcesoriów i dodatków może stanowić ryzyko uszkodzenia ciała. Stosować akcesoria i dodatki w celach wyłącznie zgodnych z ich przeznaczeniem.

W razie potrzeby, wszelkiej pomocy i szczegółowych informacji na temat niniejszych akcesoriów udziela Państwu lokalne Centra Serwisowe Makita.

- Osłona belki nożowej do żywopłotu
- Zespół belki nożowej do żywopłotu
- Deflektor do przycinania żywopłotu
- Oryginalny akumulator i ładowarka firmy Makita

Bezprzewodowe nożyce do trawy

To narzędzie może być używane jako nożyce do trawy po zamontowaniu belki nożowej do trawy (wyposażenie dodatkowe) i przelącznika trybu pracy.

Aby używać narzędzia jako nożyc do trawy, należy zastąpić belkę nożową do żywopłotu belką nożową do trawy.

Informacje na temat demontażu belki nożowej do żywopłotu zostały podane w punkcie „Demontaż belki nożowej do żywopłotu”.

Informacje na temat montażu belki nożowej do trawy zostały podane poniżej w punkcie „Montaż lub demontaż belki nożowej do trawy”.

- Zespół belki nożowej do trawy (do nożyc do trawy)
- Przełącznik trybu pracy składa się z następujących trzech akcesoriów
- Osłona belki nożowej do trawy (do nożyc do trawy)
- Futerał (na dolną część belki nożowej)
- Rama (do nożyc do trawy)

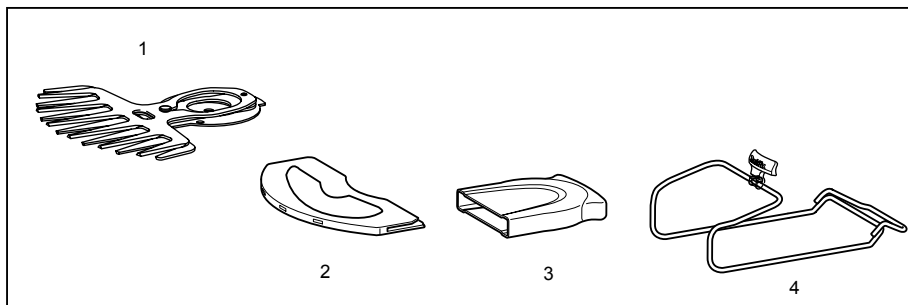

1. Belka nożowa do trawy
2. Osłona belki nożowej do trawy
3. Futerał
4. Rama

011042

- Mocowanie długiego trzonka (do nożyc do trawy)

MONTAŻ

⚠UWAGA:

- Przed przystąpieniem do jakichkolwiek czynności związanych z obsługą narzędzia należy koniecznie upewnić się, czy jest ono wyłączone i czy akumulator został wyjęty.

Montaż lub demontaż osłony belki nożowej

⚠UWAGA:

- Zachować ostrożność, aby nie dotknąć belki nożowej podczas montażu lub demontażu jej osłony. Dotknięcie belki nożowej może spowodować poważne obrażenia.

Rys.26

Rys.27

Nasuwać osłonę belki nożowej z boku narzędzia, aż belka całkowicie schowa się w osłonie, po czym lekko dopchnąć ją w stronę narzędzia.

Aby zdjąć osłonę belki nożowej, należy wykonać powyższą procedurę w odwrotnej kolejności.

Montaż lub demontaż belki nożowej do trawy

⚠UWAGA:

- Przed montażem lub demontażem belki nożowej należy wyłączyć narzędzie i wyjąć akumulator. W przeciwnym razie może dojść do przypadkowego uruchomienia narzędzia i poważnych obrażeń.
- Podczas zakładania lub zdejmowania belki nożowej należy zawsze nosić rękawice, aby nie dotykać ostrzy bezpośrednio. Nie przestrzeganie tej zasady może spowodować obrażenia.

UWAGA:

- Nie wolno wycierać smaru z trybów i mimośrodu. Nie przestrzeganie tego może doprowadzić do uszkodzenia narzędzia.
- Dokładny opis montowania i demontowania belki nożowej znajduje się na odwrocie opakowania belki nożowej.

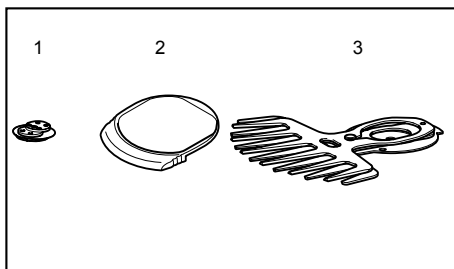

1. Mimośród
2. Dolna osłona
3. Belka nożowa

010895

Aby zamontować belkę nożową do trawy, należy przygotować wykorbienie, dolną osłonę i nową belkę.

Rys.28

Założ osłonę starej belki nożowej na nową, co ułatwi manipulowanie podczas wymiany belek.

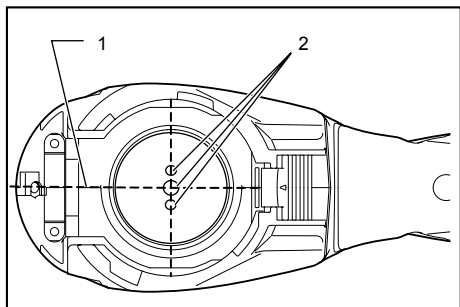

1. Oś główna na obudowie narzędzia

2. Sworznie

010897

Ustawić trzy kołki zaczepowe prostopadle do osi głównej na obudowie narzędzia.

Rys.29

Umieścić wykorbienie na kołkach zaczepowych wgłębieniem skierowanym w górę. Nanieść niewielką ilość smaru na obrzeże wykorbienia. Można użyć smaru dołączonego jako wyposażenie dodatkowe do belki nożowej lub smaru znajdującego się w oprawie przekładni zębatej.

Rys.30

Dopasować owalne otwory w górnych i dolnych nożach. Przesunąć belkę nożową, aby otwór w płytce podstawy znalazł się na środku dopasowanych owalnych otworów.

Rys.31

Odrzucić belkę nożową i zamontować, umieszczając kołki zaczepowe na narzędziu w jej otworze. Następnie sprawdzić, czy belka nożowa jest zamocowana i dotyka płytki podstawy.

Rys.32

Założyć dolną osłonę, wyrównując umieszczony na niej symbol ♠ z symbolem Δ na dźwigni blokady.

Rys.33

Dociskając dolną osłonę, przekreślić ją w prawo, aż symbol ♠ na etykiecie wyrówna się z symbolem Δ na dźwigni blokady (dolna osłona zostanie całkowicie zablokowana).

Rys.34

Sprawdzić, czy dźwignia blokady znajduje się w rowku w dolnej osłonie.

Zdejmij osłonę belki nożowej, a następnie włącz narzędzie, aby sprawdzić, czy nożyce pracują prawidłowo.

UWAGA:

- Jeśli noże nie pracują prawidłowo, jest to na skutek niedopasowania noży i mimośrod. Należy wtedy przeprowadzić montaż od początku.

Rys.35

Zdemontować ramę i odrzucić narzędzie.

⚠UWAGA:

- Przed odwróceniem narzędzia należy koniecznie zdemontować ramę (dotyczy tylko modelu UM164D).

Rys.36

Aby zdemontować belkę nożową należy nacisnąć i przytrzymać dźwignię blokady, po czym przekreślić w lewo dolną osłonę, aż znajdujący się na niej symbol ♠ wyrówna się z symbolem Δ na dźwigni blokady.

Rys.37

Wyjąć dolną osłonę, belkę nożową i wykorbienie z narzędzia.

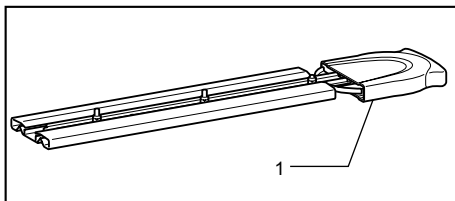

1. Futerał

011043

UWAGA:

- Po zmianie trybu pracy, zdemontowaną belkę nożową do żywopłotu należy umieścić w futerał i przechować do późniejszego wykorzystania.

Montaż lub demontaż ramy

⚠UWAGA:

- Przed montażem lub demontażem ramy należy założyć osłonę belki nożowej.
- Podczas montażu lub demontażu ramy należy uważać, aby nie przyciąć sobie palców między narzędziem i ramą.

Rys.38

Aby zdemontować ramę należy odrzucić narzędzie i wyjąć ją z rowka przytrzymującego jej spód.

Rys.39

Aby zamontować ramę należy umieścić jej występ przy dźwigni regulacji w otworze do regulacji wysokości koszenia trawy. Następnie pociągnąć dolną część ramy w dół i umieścić jej drugą część w rowku w narzędziu.

Regulacja wysokości koszenia

Rys.40

Zmiana położenia dźwigni regulacji umożliwiała trzystopniową regulację wysokości koszenia trawy (10 mm, 15 mm, 25 mm).

Aby zmienić ustawienie należy odchylić dźwignię regulacji położenia ramy, po czym przestawić ją w górę lub w dół wzdłuż narzędzia, aż występ na ramie dopasuje się do jednego z otworów w narzędziu. Następnie zwolnić dźwignię.

DZIAŁANIE

OSTRZEŻENIE:

- Nie zbliżać rąk do noży.

UWAGA:

- Noże należy zwilżać olejem maszynowym przed rozpoczęciem pracy oraz co godzinę podczas pracy.
- W miarę możliwości należy unikać używania narzędzia w palącym słońcu. Podczas obsługi narzędzia należy zwracać uwagę na swój stan fizyczny.

Rys.41

Włączyć narzędzie po ustawieniu wysokości koszenia i przytrzymać spodem opartym na podłożu. Następnie powoli przesuwając narzędzie w stronę koszonego obszaru.

Rys.42

Kosząc przy krawężnikach, ogrodzeniach czy drzewach, należy przesuwając narzędzie wzdłuż ich krawędzi. Nie dopuścić do kontaktu noży z przeszkodami.

Rys.43

Przycinając pędy czy liście małych drzew, należy zdjąć ramę z narzędzia i ciąć stopniowo.

Przed użyciem tego narzędzia należy przyciąć grube gałęzie na żądaną długość za pomocą sekatora.

UWAGA:

- Przycinając gałązki i liście, nie należy ciąć zbyt dużo za jednym razem. Należy pracować stopniowo. Nie ciąć grubych gałęzi.
- Nie dopuścić do kontaktu belki nożowej z podłożem w czasie pracy. Noże ulegną stępieniu, obniżając wydajność pracy.
- Nie kosić mokrej trawy ani liści małych drzew

ROMÂNĂ (Instrucțiuni originale)

Explicitarea vederii de ansamblu

1-1. Cartușul acumulatorului	17-1. Șuruburi	30-3. Orificii ovale suprapuse
1-2. Buton	18-1. Pârghie cotită	32-1. Cadru inferior
2-1. Buton de deblocare	18-2. Lame de forfecare	32-2. Pârghie de blocare
2-2. Trăgaciul întrerupătorului	19-1. Apărătoarea pânzei	34-1. Canelură în cadrul inferior
3-1. Lampă indicatoare	20-1. Parte îndoită a plăcii de bază a lamelor de forfecare	34-2. Pârghie de blocare
6-1. Direcție de tunde	21-1. Șuruburi	35-1. Apărătoarea pânzei
6-2. Înclinați lamele	22-1. Pârghie de blocare	36-1. Cadru inferior
6-3. Suprafața gardului viu care va fi tunsă	22-2. Cadru inferior	36-2. Pârghie de blocare
7-1. Fir	24-1. Canelură în cadrul inferior	36-3. Apăsăți
11-1. Piulițe de strângere	24-2. Pârghie de blocare	36-4. Rotire
11-2. Recipient de resturi	25-1. Gaură pentru cârlig	37-1. Cadru inferior
11-3. Șuruburi pe lamele de forfecare	26-1. Lame de forfecare	37-2. Lamă de forfecare
11-4. Apărătoarea lamei va fi instalată întotdeauna înainte de a instala recipientul de așchii	26-2. Cadru de bază	37-3. Pârghie cotită
12-1. Perie	26-3. Apărătoarea pânzei	38-1. Canelură
13-1. Ulei de mașină	28-1. Apărătoarea pânzei	38-2. Cadru de bază
14-1. Apărătoarea pânzei	28-2. Lame de forfecare	39-1. Pârghie de schimbare a modului de acționare
15-1. Cadru inferior	29-1. Cavitate a pârghiei	39-2. Proeminență pe cadrul de bază
15-2. Pârghie de blocare	29-2. Știfturi	39-3. Cadru de bază
15-3. Apăsăți	29-3. Pârghie cotită	40-1. Pârghie de schimbare a modului de acționare
15-4. Rotire	29-4. Aplicați unsoare	40-2. Proeminență pe cadrul de bază
16-1. Cadru inferior	30-1. Placă de bază	40-3. Cadru de bază
	30-2. Orificii în placa de bază a lamelor de forfecare	





SPECIFICAȚII

Model	UH200D
Lungime lamă	200 mm
Curse pe minut (min ⁻¹)	1.250
Lungime totală	460 mm
Greutate netă	1,2 kg
Tensiune nominală	10,8 V cc.

- Datorită programului nostru continuu de cercetare și dezvoltare, caracteristicile pot fi modificate fără o notificare prealabilă.
- Specificațiile și ansamblul bateriei pot diferi de la țară la țară.
- Greutatea este specificată conform procedurii EPTA-01/2003

Simbol

Mai jos sunt prezentate simbolurile de pe echipament. Asigurați-vă că înțelegeți sensul acestora înainte de utilizare.

-  • Acordați grijă și atenție specială.
-  • Citiți manualul de utilizare.
-  • Nu expuneți la ploaie.
-  • Pericol; țineți cont de obiectele care pot fi aruncate.
-  • Instruiți persoanele aflate în zonă să păstreze distanța.

END011-3



Cd
Ni-MH
Li-ion

- Dispozitivele de tăiere continuă să funcționeze după oprirea motorului.
- Doar pentru țările UE
Nu aruncați echipamentele electrice sau acumulatorii în gunoii menajeri! În conformitate cu Directiva europeană 2002/96/CE privind deșeurile de echipamente electrice și electronice, 2006/66/CE privind bateriile și acumulatorii și deșeurile de baterii și acumulatorii și implementarea acestora conform legislației naționale, echipamentele electrice și acumulatorii care au ajuns la sfârșitul duratei de viață trebuie colectate separat și reciclate

corespunzător într-o unitate ecologică.
ENE014-1

Destinația

Mașina este destinată tunderii gardurilor viu.

ENG104-2

Emisie de zgomot

Nivelul de zgomot normal ponderat A determinat în conformitate cu EN60745:

Nivel de presiune acustică (L_{pA}): 73,7 dB (A)

Eroare (K): 2,5 dB(A)

Nivelul de zgomot în lucru poate depăși 80 dB (A).

Purtați antifoane.

ENG244-1

Vibrații

Valoarea emisiilor de vibrații determinată conform EN60745:

Nivel de vibrații (a_{rv}): 2,5 m/s² sau mai puțin

Incertitudine (K): 1,5 m/s²

ENG901-1

- Nivelul de vibrații declarat a fost măsurat în conformitate cu metoda de test standard și poate fi utilizat pentru compararea unei unelte cu alta.
- Nivelul de vibrații declarat poate fi, de asemenea, utilizat într-o evaluare preliminară a expunerii.

AVERTISMENT:

- Nivelul de vibrații în timpul utilizării reale a unelei electrice poate diferi de valoarea nivelului declarat, în funcție de modul în care uneltele este utilizată.
- Asigurați-vă că identificați măsurile de siguranță pentru a proteja operatorul, acestea fiind bazate pe o estimare a expunerii în condiții reale de utilizare (luând în considerare toate părțile ciclului de operare, precum timpii în care uneltele a fost oprită, sau a funcționat în gol, pe lângă timpul de declanșare).

ENH021-5

Numai pentru țările europene

Declarație de conformitate CE

Noi, Makita Corporation ca producător responsabil, declarăm că următorul(oarele) utilaj(e):

Denumirea utilajului:

Mașină de tuns gardul viu fără cablu

Model nr./ Tip: UH200D

Specificații: consultați tabelul "SPECIFICAȚII".

sunt produse în serie și

Este în conformitate cu următoarele directive europene:

2000/14/EC, 2006/42/EC

Și este fabricat în conformitate cu următoarele standarde sau documente standardizate:

EN60745

Documentațiile tehnice sunt păstrate de reprezentantul nostru autorizat în Europa care este:

Makita International Europe Ltd,

Michigan, Drive, Tongwell,

Milton Keynes, MK15 8JD, Anglia

Procedura de evaluare a conformității prevăzută de Directiva 2000/14/CE a fost în conformitate cu anexa V. Nivel putere acustică măsurată: 81,8dB
Nivel putere acustică garantată: 84dB

27.8.2009



000230

Tomoyasu Kato

Director

Makita Corporation

3-11-8, Sumiyoshi-cho,

Anjo, Aichi, JAPONIA

GEA010-1

Avertismente generale de siguranță pentru unelte electrice

⚠ AVERTIZARE Citiți toate avertizările de siguranță și toate instrucțiunile. Nerespectarea acestor avertizări și instrucțiuni poate avea ca rezultat electrocutarea, incendiul și/sau rănirea gravă.

Păstrați toate avertismentele și instrucțiunile pentru consultări ulterioare.

GEB062-2

AVERTISMENTE PRIVIND SIGURANȚA PENTRU MAȘINA DE TUNS GARDUL VIU FĂRĂ CABLU

1. **Țineți mașina electrică doar de suprafețele de prindere izolate, deoarece pânza de tăiere poate intra în contact cu fire ascunse.** Pânzele de tăiere care intră în contact cu un fir sub tensiune vor pune sub tensiune și componentele metalice expuse ale mașinii electrice, existând pericolul ca operatorul să se electrocuteze.
2. **Țineți-vă toate părțile corpului departe de lama tăietoare. Când lamele sunt în mișcare, nu îndepărtați materialul tăiat și nici nu țineți materialul care va fi tăiat. Asigurați-vă că întrerupătorul este în poziția oprit atunci când curățați materialul blocat.** Un moment de neatenție în timpul utilizării mașinii de tuns gardul viu poate avea ca rezultat rănirea gravă.
3. **Transportați mașina de tuns gardul viu de mâner cu lama tăietoare oprită. Când transportați sau depozitați mașina de tuns gardul viu, montați întotdeauna apărătoarea dispozitivului de tăiere.** Manipularea corectă a mașinii de tuns gardul viu va reduce posibilitatea rănirii persoanei de către lamele tăietoare.

4. Nu utilizați mașina de tuns gardul viu în ploaie, condiții de umezeală sau de umezeală foarte ridicată. Motorul electric nu este etanș la apă.
5. Cei care utilizează pentru prima dată mașina de tuns gardul viu trebuie să lucreze împreună cu un utilizator cu experiență care să le arate cum să folosească mașina de tuns gardul viu.
6. Mașina de tuns gardul viu nu trebuie folosită de copiii sau adolescenții cu vârstă mai mică de 18 ani. Adolescenții cu vârstă mai mare de 16 ani pot fi excepționi de la această restricție în cazul în care beneficiază de instrucții sub supravegherea unui expert.
7. Utilizați mașina de tuns gardul viu numai dacă vă aflați într-o stare fizică bună. Dacă sunteți obosit, atenția vă va fi redusă. Fiți atent în special la finalul zilei de muncă. Executați fiecare lucrare cu calm și cu atenție. Utilizatorul este responsabil pentru toate distrugerile provocate unor terțe părți.
8. Nu utilizați niciodată mașina de tuns sub influența alcoolului, drogurilor sau medicamentelor.
9. Verificați pentru a vă asigura că tensiunea și frecvența sursei de alimentare corespund cu specificațiile date pe plăcuța de identificare. Vă recomandăm utilizarea unui întrerupător de circuit acționat de curentul rezidual (întrerupător de circuit de defectare a împământării) cu un curent de declanșare de 30 mA sau mai mic, sau o protecție la scurgerile de curent prin împământare.
10. Mănușile de lucru din piele rezistentă sunt componente ale echipamentului de bază al mașinii de tuns gardul viu și trebuie să fie purtate întotdeauna când lucrați cu aceasta. De asemenea, purtați pantofi rezistenți și cu tălpi antiderapante.
11. Înainte de a începe lucrul, verificați pentru a vă asigura că mașina de tuns este în stare bună și sigură de funcționare. Asigurați-vă că apărătorii sunt montate corect. Mașina de tuns gardul viu nu trebuie utilizată dacă nu este asamblată complet.
12. Înaintea utilizării, asigurați-vă că aveți o bază sigură de sprijinire a picioarelor.
13. Țineți ferm mașina atunci când o utilizați.
14. Nu acționați mașina în gol în mod inutil.
15. Oprii imediat motorul și scoateți cartușul acumulatorului dacă dispozitivul de tăiere vine în contact cu un gard sau cu un alt obiect tare. Verificați dispozitivul de tăiere și, dacă este deteriorat, reparați-l imediat.
16. Înainte de a verifica dispozitivul de tăiere, de a remedia defecțiunile sau de a scoate materialul prins în dispozitivul de tăiere, opriți întotdeauna mașina de tuns și scoateți cartușul acumulatorului.
17. Oprii mașina de tuns și scoateți cartușul acumulatorului înainte de a efectua operații de întreținere.
18. La mutarea mașinii de tuns la o altă locație, inclusiv în timpul lucrului, scoateți întotdeauna cartușul bateriei. Nu cărați sau transportați niciodată mașina de tuns cu dispozitivul de tăiere în funcțiune. Nu apucați niciodată dispozitivul de tăiere cu mâinile.
19. După utilizare și înainte de a o depozita pentru o perioadă lungă de timp, curățați mașina de tuns gardul viu și în special dispozitivul de tăiere. Ungeți puțin cu ulei dispozitivul de tăiere și puneți apărătoarea. Apărătoarea furnizată cu unitatea poate fi agățată pe perete, oferind un mod practic și sigur de depozitare a mașinii de tuns gardul viu.
20. Depozitați mașina de tuns gardul viu cu apărătoarea pusă, într-o cameră uscată. Nu o lăsați la îndemâna copiilor. Nu depozitați niciodată mașina în exterior.

PĂSTRAȚI ACESTE INSTRUCȚIUNI

⚠️ AVERTISMENT:

NU permiteți comodității și familiarizării cu produsul (obținute prin utilizare repetată) să înlocuiască respectarea strictă a normelor de securitate pentru acest produs. FOLOSIREA INCORECTĂ sau nerespectarea normelor de securitate din acest manual de instrucțiuni poate provoca vătămări corporale grave.

GEB070-2

AVERTISMENTE DE SIGURANȚĂ PENTRU FOARFECE ELECTRIC DE IARBĂ FĂRĂ CABLU

⚠️ AVERTISMENT! IMPORTANT CITIȚI CU ATENȚIE toate avertizările de siguranță și toate instrucțiunile ÎNAINTE DE UTILIZARE. Nerespectarea acestor avertizări și instrucțiuni poate avea ca rezultat electrocutarea, incendiul și/sau rănirea gravă.

Păstrați toate avertismentele și instrucțiunile pentru consultări ulterioare.

Instrucțiuni generale

1. Pentru a asigura operarea corectă, utilizatorul trebuie să citească acest manual de instrucțiuni pentru a se familiariza cu manipularea echipamentului. Utilizatorii insuficient informați se pun în pericol atât pe ei, cât și pe alții, din cauza manevrării greșite a unelei.
2. Nu permiteți persoanelor care nu sunt familiarizate cu aceste instrucțiuni, persoanelor (inclusiv copii) cu capacități fizice, senzoriale sau mentale reduse, sau lipsă de cunoștințe în utilizarea echipamentului. Reglementările locale

- pot restricționa vârsta operatorului.
3. Folosiți echipamentul cu cea mai mare grijă și atenție.
 4. Operați echipamentul numai dacă vă aflați într-o stare fizică bună. Executați fiecare lucrare cu calm și cu atenție. Utilizați-vă simțul practic și țineți cont de faptul că utilizatorul este responsabil de accidente sau situațiile neprevăzute antrenate de utilizarea mașinii, cauzate altor persoane sau bunurilor acestora.
 5. Nu folosiți mașina când în apropiere se află copii sau animale de companie.
 6. Este interzis să utilizați echipamentul după consumul de alcool sau medicamente, sau dacă sunteți obosit sau bolnav.
 7. Motorul trebuie oprit imediat în cazul în care echipamentul indică probleme sau operare anormală.
 8. Opriți și îndepărtați cartușul de acumulator în repaus și când lăsați echipamentul nesupravegheat, apoi amplasați-l într-o locație sigură pentru a preveni pericolul pentru ceilalți sau deteriorarea echipamentului.
 9. Nu forțați echipamentul. Acesta va opera mult mai eficient, iar riscurile de rănire vor fi mult mai reduse, dacă acesta va opera la rata pentru care a fost conceput.
 10. Păstrați o distanță adecvată față de echipament. Mențineți-vă permanent echilibrul și sprijiniți-vă ferm pe picioare.

Echipament personal de protecție

1. Îmbrăcați-vă corespunzător. Îmbrăcămintea purtată trebuie să fie funcțională și adecvată, adică trebuie să fie bine ajustată dar să nu cauzeze disconfort. Nu purtați bijuterii sau haine care se pot agăța. Protejați-vă părul lung cu o plasă pentru păr.
2. Purtați permanent ochelari de protecție și încălțăminte rezistentă în timpul operării mașinii.

Siguranța electrică și a acumulatorului

1. Evitați mediile periculoase. Nu utilizați echipamentul în locații cu umezeală și nu îl expuneți la ploaie. Dacă intră apă în echipament, riscul electrocutării este mai mare.
2. Reîncărcați folosind doar încărcătorul specificat de producător. Un încărcător potrivit pentru un tip de cartuș de acumulatori poate provoca riscul incendiului dacă este folosit pentru un alt tip de cartuș de acumulatori.
3. Folosiți uneltele electrice doar cu cartușele de acumulatori indicate în mod specific. Folosirea altor tipuri de cartușe de acumulatori poate duce la provocarea rănirii sau incendiului.
4. Când nu folosiți cartușul de acumulatori, țineți-l la distanță de obiecte metalice precum agrafe de birou, monede, chei, cuie, șuruburi sau alte obiecte metalice mici, ce pot constitui o legătură

între cele două borne. Scurtcircuitarea bornelor cartușului de acumulatori poate produce arsuri sau incendiu.

5. În condiții necorespunzătoare de utilizare, se poate prelinge lichid din cartușul de acumulatori; evitați contactul cu acesta. Dacă intrați în contact accidental, clătiți bine cu apă zona afectată. Dacă v-a intrat lichid în ochi, consultați imediat medicul. Lichidul prelinș din cartușul de acumulatori poate cauza iritații sau arsuri.
6. Nu aruncați acumulatorii în foc. Elementul poate exploda. Consultați codurile locale pentru instrucțiunile corecte de depunere la deșeuri.
7. Nu deschideți și nu dezmembrați acumulatorii. Electrolitul eliberat este coroziv și poate cauza afecțiuni ale pielii și ochilor. Acesta poate fi toxic dacă este înghițit.

Pornirea echipamentului

1. Vă rugăm să vă asigurați că nu există copii sau alte persoane în apropiere, de asemenea, acordați atenție oricăror animale din apropierea zonei de lucru în caz contrar, opriți utilizarea echipamentului.
2. Înainte de utilizare, asigurați-vă că echipamentul poate fi operat în siguranță. Verificați siguranța unelei de tăiere și a dispozitivului de protecție, precum și butonul / maneta de declanșare pentru a verifica acționarea ușoară și corectă a acestora. Verificați dacă mânerul este curat și uscat și testați funcționarea comutatorului de pornire/oprire.
3. Verificați pentru a identifica eventualele componente defecte înainte de utilizarea echipamentului. Dispozitivele de protecție sau alte componente care sunt deteriorate trebuie să fie verificate cu atenție pentru a stabili dacă unealta va funcționa în mod corespunzător. Verificați alinierea componentelor mobile, funcționarea liberă a componentelor mobile, montarea sau orice altă stare care ar putea afecta operarea acestora. Dispozitivele de protecție și orice altă componentă care este deteriorată trebuie să fie reparată în mod corespunzător de către un atelier de service autorizat cu excepția cazurilor în care nu este stipulat în mod diferit în acest manual.
4. Porniți motorul doar când mâinile și picioarele dumneavoastră se află la distanță de unealta de tăiere.
5. Înainte de a începe, asigurați-vă că unealta de tăiere nu intră în contact cu niciun obiect.

Metodă de operare

1. Utilizați echipamentul doar în condiții bune de lumină și vizibilitate. În timpul sezonului de iarnă fiți atenți la zone alunecoase sau umede, gheață și zăpadă (risic de alunecare). Asigurați întotdeauna un sprijin bun.

2. Asigurați-vă împotriva rănirii picioarelor și mâinilor de către unealta de tăiere.
3. Nu stați pe o scară în timp ce operați echipamentul.
4. Nu vă urcați în copaci pentru a efectua operația de tăiere cu echipamentul.
5. Nu lucrați niciodată pe suprafețe instabile.
6. Îndepărtați nisipul, pietrele, cuiele etc. găsite în zona de lucru. Particulele străine pot deteriora scula de tăiere și poate cauza reculuri periculoase.
7. În cazul în care scula de tăiere lovește pietre sau alte obiecte dure, opriți imediat motorul și inspectați dispozitivul de tăiere.
8. Inspectați eventuala deteriorare a unelei de tăiere la intervale regulate apropiate (detectarea fisurilor capilare cu ajutorul testul zgomotului la lovire ușoară).
9. Înainte să începeți tăierea, scula de tăiere trebuie să fi atins viteza maximă de lucru.
10. Unealta de tăiere trebuie să fie echipată cu o apărătoare adecvată. Nu operați niciodată echipamentul cu protecții defecte sau fără protecții instalate!
11. Toate instalațiile de protecție și apărătorile furnizate împreună cu echipamentul trebuie utilizate în timpul folosirii.
12. Scoateți întâi cartușul acumulatorului din echipament:
 - de fiecare dată când lăsați echipamentul nesupravegheat;
 - înainte de eliberarea unui blocaj;
 - înainte de a controla, curăța sau lucra cu echipamentul;
 - după ce ați lovit un obiect străin;
 - de fiecare dată când echipamentul începe să vibreze anormal.
13. Asigurați-vă întotdeauna că orificiile de ventilare nu conțin reziduuri.

Scule de tăiere

1. Utilizați doar scula de tăiere corectă pentru lucrarea în curs.

Instrucțiuni de întreținere

1. Starea echipamentului, în special a unelei de tăiere, a dispozitivelor de protecție trebuie verificată înainte de începerea lucrului.
2. Opriți motorul și îndepărtați cartușul de acumulator înainte de a efectua întreținerea, de a înlocui unelele de tăiere sau înainte de a curăța echipamentul sau unealta de tăiere.
3. Verificați eventualele elemente de fixare slăbite și posibilele componente defecte, precum fisuri în atașamentul de tăiere.
4. Urmați instrucțiunile pentru ungerea și schimbarea accesoriilor.
5. Când nu îl utilizați, depozitați echipamentul în interior, într-un spațiu uscat, într-o locație închisă -

la distanță de accesul copiilor. Curățați și întrețineți înaintea depozitării.

6. Utilizați doar componentele de schimb și accesoriile recomandate de producător.
7. Inspectați și întrețineți echipamentul în mod regulat, în special înainte/după utilizare. Echipamentul trebuie reparat doar de către centrul nostru de service autorizat.
8. Asigurați-vă că aveți mâinile uscate, curate și fără ulei sau unsoare.

PĂSTRAȚI PENTRU REFERINȚE VIITOARE

⚠️ AVERTISMENT:

NU permiteți comodității și familiarizării cu produsul (obținute prin utilizare repetată) să înlocuiască respectarea strictă a normelor de securitate pentru acest produs. FOLOSIREA INCORECTĂ sau nerespectarea normelor de securitate din acest manual de instrucțiuni poate provoca vătămări corporale grave.

ENC007-4

INSTRUCȚIUNI IMPORTANTE PRIVIND ȘIGURANȚA

PENTRU CARTUȘUL ACUMULATORULUI

1. Înainte de a folosi cartușul acumulatorului, citiți toate instrucțiunile și atenționările de pe (1) încărcătorul acumulatorului, (2) acumulator și (3) produsul care folosește acumulatorul.
2. Nu dezmembrați cartușul acumulatorului.
3. Dacă timpul de funcționare s-a redus excesiv, întrerupeți imediat funcționarea. Aceasta poate prezenta risc de supraîncălzire, posibile arsuri și chiar explozie.
4. Dacă electrolitul pătrunde în ochi, clătiți bine ochii cu apă curată și consultați imediat un medic. Există risc de orbire.
5. Nu scurtcircuitați cartușul acumulatorului:
 - (1) Nu atingeți bornele cu niciun material conductor.
 - (2) Evitați depozitarea cartușului acumulatorului la un loc cu alte obiecte metalice cum ar fi cuie, monede etc.
 - (3) Nu expuneți cartușul acumulatorului la apă sau ploaie. Un scurtcircuit al acumulatorului poate provoca un flux puternic de curent electric, supraîncălzire, posibile arsuri și chiar defectarea mașinii.
6. Nu depozitați mașina și cartușul acumulatorului în spații în care temperatura poate atinge sau depăși 50 ° C (122 ° F).

7. Nu incinerati cartuşul acumulatorului chiar dac acesta este grav deteriorat sau complet uzat. Cartuşul acumulatorului poate exploda în foc.
8. Aveţi grijă să nu scăpaţi pe jos sau să loviţi acumulatorul.
9. Nu folosiţi baterii care au fost căzute sau lovite.

PĂSTRAȚI ACESTE INSTRUCȚIUNI

Sfaturi pentru obținerea unei durate maxime de exploatare a acumulatorului

1. Încărcați cartuşul acumulatorului înainte de a se descărca complet. Întrerupeți întotdeauna funcționarea mașinii și încărcați cartuşul acumulatorului când observați o scădere a puterii mașinii.
2. Nu reîncărcați niciodată un acumulator complet încărcat. Supraîncărcarea va scurta durata de exploatare a acumulatorului.
3. Încărcați cartuşul acumulatorului la temperatura camerei, între 10 ° C - 40 ° C (50 ° F - 104 ° F). Lăsați un acumulator fierbinte să se răcească înainte de a-l încărca.

DESCRIERE FUNCȚIONALĂ

⚠ATENȚIE:

- Asigurați-vă întotdeauna că mașina este oprită și cartuşul acumulatorului este scos înainte de a ajusta sau verifica funcționarea mașinii.

Instalarea sau scoaterea cartuşului acumulatorului

Fig.1

- Opriti întotdeauna mașina înainte de a introduce sau scoate cartuşul acumulatorului.

- Pentru a scoate cartuşul acumulatorului, extrageți-l din mașină în timp ce apăsați butoanele de pe ambele laturi ale cartuşului.
- Pentru a introduce cartuşul acumulatorului, poziționați-l astfel încât forma frontală a acumulatorului să fie aliniată cu cea a locașului acumulatorului și introduceți-l în locaș. Introduceți-l întotdeauna complet, până când se înclichetează în locaș. În caz contrar, acesta poate cădea accidental din mașină provocând rănirea dumneavoastră sau a persoanelor din jur.
- Nu forțați introducerea cartuşului acumulatorului. Dacă acesta nu glisează ușor, înseamnă că a fost introdus incorect.

Acționarea întrerupătorului

Fig.2

⚠ATENȚIE:

- Înainte de a introduce cartuşul acumulatorului în mașină, verificați întotdeauna dacă butonul declanșator funcționează corect și revine în poziția "OFF" (oprit) când este eliberat.

Pentru a preveni acționarea accidentală a butonului declanșator este prevăzut un buton de deblocare.

Pentru a porni mașina, apăsați butonul de deblocare și acționați butonul declanșator. Eliberați butonul declanșator pentru a opri mașina. Butonul de deblocare poate fi apăsat fie din partea dreaptă, fie din partea stângă.

Lampă indicatoare

Fig.3

Operarea mașinii permite lămpii de indicare să afișeze starea de capacitate a cartuşului de acumulator.

Când mașina este, la rândul ei, supraîncărcată și se oprește în timpul operării, lampa luminează în roșu.

Consultați următorul tabel pentru stare și acțiunea de luat pentru lampa de indicare.

Lampă indicatoare	Stare	A acțiune necesară
Lampa luminează intermitent în roșu	Aceasta indică momentul oportun pentru înlocuirea cartușului acumulatorului atunci când energia acumulatorului scade.	Reîncărcați cartușul acumulatorului cât mai urgent posibil
Lampa luminează în roșu. (Nota 1)	Această funcție acționează atunci când energia acumulatorului este aproape consumată. În acest caz, mașina se oprește imediat	Reîncărcați cartușul acumulatorului.
Lampa luminează în roșu. (Nota 1)	Oprire automată din cauza suprasarcinii	Oprii mașina.

Nota 1: Ora la care lampa indicatoare luminează variază în funcție de temperatura din zona de lucru și starea cartușului de acumulator.

010970

FUNCȚIONARE

Înainte de operării, consultați avertismentele privind siguranța.

⚠ATENȚIE:

- În timpul tunderii, aveți grijă să nu atingeți accidental un gard metalic sau alte obiecte tari. Lama se va sparge și poate produce răni grave.
- De asemenea, asigurați-vă că lama de forfecare nu intră în contact cu solul.
- Întinderea cu o mașină de tuns gardul viu, în special de pe o scară, este extrem de periculoasă. Nu lucrați de pe nimic instabil sau lipsit de fermitate.

Fig.4

Nu încercați să tăiați ramuri mai groase de 10 mm cu această mașină de tuns. Acestea trebuie mai întâi tăiate cu foarfecele până la nivelul mașinii de tuns gardul viu.

⚠ATENȚIE:

- Nu tăiați copaci uscați sau alte obiecte similare dure. În caz contrar, mașina poate fi deteriorată.
- Nu tundeți iarba sau buruienile utilizând lama de forfecare gard viu. Lama de forfecare se poate încurca în iarbă sau buruieni.

Fig.5

Țineți mașina de tuns cu o mână, apăsați butonul de deblocare și trageți butonul de declanșare, apoi mutați-l în față.

Fig.6

Ca o operație de bază, înclinați lamele în față spre direcția de tundere și deplasați-le calm și lent la o viteză nominală de 3 - 4 secunde pe metru.

Fig.7

Pentru a tunde uniform partea superioară a unui gard viu, vă va ajuta legarea unei sfori la înălțimea dorită a gardului viu, și tunderea de-a lungul acesteia, utilizând-o ca linie de referință.

Fig.8

Montarea unui recipient de resturi (accesoriu) pe mașină atunci când tundeți drept gardul viu poate evita proiectarea în aer a frunzelor tăiate.

Fig.9

Pentru a tunde uniform o față a gardului viu, vă va ajuta să tundeți de jos în sus.

Fig.10

Tundeți merișorul sau rododendronul de la bază spre partea superioară pentru un aspect plăcut și pentru un lucru bine făcut.

Montarea sau demontarea recipientului de resturi (accesoriu)

⚠ATENȚIE:

- Asigurați-vă întotdeauna că mașina este oprită și cartușul acumulatorului este scos înainte de a monta sau demonta recipientul de așchii.

NOTĂ:

- Atunci când înlocuiți recipientul de resturi, purtați întotdeauna mănuși astfel încât mâinile și fața să nu intre în contact direct cu lama. În caz contrar se poate produce rănirea.
- La montarea recipientului de așchii, asigurați-vă întotdeauna că acesta nu intră în contact cu lamele de forfecare.
- Recipientul de resturi primește frunzele tunse și ușurează colectarea frunzelor proiectate. Acesta poate fi instalat pe oricare latură a mașinii.

Fig.11

Apăsați recipientul de așchii pe lamele de forfecare astfel încât decupajele sale să se suprapună cu șuruburile de pe acestea și fixați utilizând două piulițe de strângere.

Pentru a demonta recipientul de așchii, demonțați cele două piulițe de strângere și scoateți-le.

ÎNTREȚINERE

⚠ATENȚIE:

- Asigurați-vă întotdeauna că mașina este oprită și cartușul acumulatorului este scos înainte de a executa lucrările de inspecție și întreținere.

Curățarea mașinii

Curățați mașina, ștergând praful cu o lavetă uscată sau înmuiată în săpun.

⚠ATENȚIE:

- Nu utilizați niciodată gazolină, benzină, diluant, alcool sau alte substanțe asemănătoare. În caz contrar, pot rezulta decolorări, deformări sau fisuri.

Întreținerea lamei de forfecare

Fig.12

Ungeți lama înainte de utilizare și o dată pe oră în timpul utilizării, cu ulei de mașină sau un alt ulei similar.

Fig.13

După utilizare, îndepărtați praful de pe ambele fețe ale lamei cu o perie de sârmă, ștergeți cu o lavetă și apoi aplicați suficient ulei cu vâscozitate scăzută, cum a fi uleiul de mașină, etc. și uleiul de lubrifiere de tip spray.

⚠ATENȚIE:

- Nu spălați lamele în apă. În caz contrar, mașina poate fi deteriorată sau poate rugini.

Demontarea sau montarea lamelor de forfecare gard viu

⚠ATENȚIE:

- Înainte de a demonta sau monta lamele de forfecare, asigurați-vă întotdeauna că mașina este oprită și cartușul acumulatorului este scos.
- Atunci când înlocuiți lamele de forfecare, purtați întotdeauna mănuși fără a demonta apărătoarea lamei astfel încât mâinile și fața să nu intre în contact direct cu lama. În caz contrar se poate produce rănirea.

NOTĂ:

- Nu ștergeți vaselina de pe angrenaj și pârghia cotită. În caz contrar, mașina poate fi deteriorată.
- Pentru metode speciale de demontare și montare a lamelor de forfecare consultați verso-ul pachetului acestora.

Demontarea lamelor de forfecare gard viu

Fig.14

⚠ATENȚIE:

- Montați apărătoarea lamei înainte de a demonta sau monta lamele de forfecare.

Întoarceți invers mașina.

Fig.15



Pentru a demonta lamele de forfecare, apăsați pârghia de blocare și rotiți cadrul inferior în sens invers acelor de ceasornic până când simbolul  de pe cadrul inferior este aliniat cu simbolul  de pe pârghia de blocare.

Fig.16

Detashați cadrul inferior de la mașină.

Fig.17

Slăbiți cele două șuruburi utilizând o monedă sau un instrument similar și demonțați lamele de forfecare.

NOTĂ:

- Nu demonțați șuruburile. Lamele de forfecare pot fi demontate fără scoaterea șuruburilor.

Fig.18

Demonțați pârghia de la lamele de forfecare.

NOTĂ:

- Pârghia poate rămâne în mașină.

Montarea lamelor de forfecare gard viu

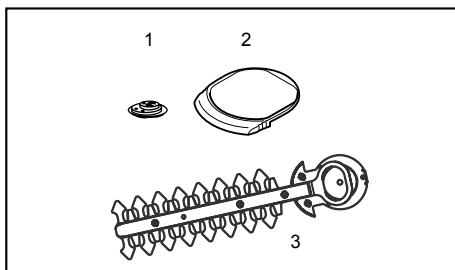

1. Pârghie cotită
2. Cadrul inferior
3. Lama de forfecare

010904

Pregătiți pârghia, cadrul inferior și lame de forfecare noi.

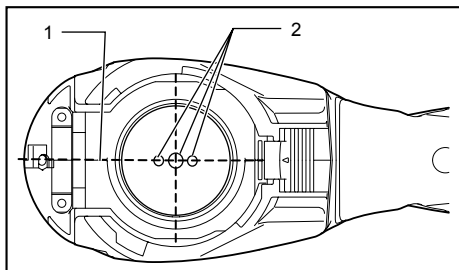

1. Linie de aliniere de bază pe carcasa mașinii
2. Știfturi

010905

Reglați poziția celor trei știfturi de declanșare astfel încât aceste trei știfturi să fie aliniate cu linia de aliniere de bază de pe carcasa mașinii.

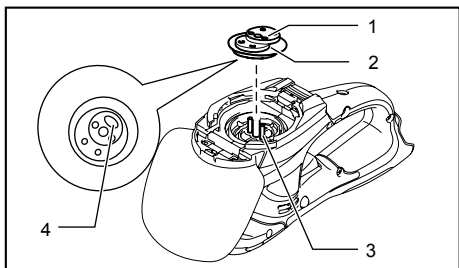

1. Pârghie cotită
2. Aplicați unsoare.
3. Știfturi
4. Cavitate a pârghiei

010906

Montați pârghia cu cavitatea în jos pe știfturile de declanșare. În acest moment, aplicați o cantitate mică de unsoare pe marginea pârghiei utilizând unsoarea furnizată opțional cu lamele de forfecare sau unsoarea rămasă în interiorul carcasei mașinii.

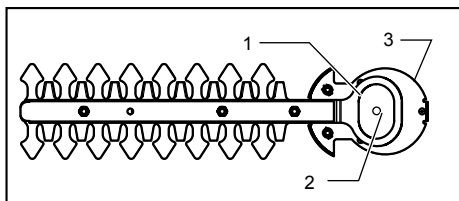

1. Orificii ovale suprapuse
2. Orificiu în placa de bază a lamelor de forfecare
3. Placă de bază

010907

Suprapuneți gaura ovală din lama superioară cu cea dintr-o lamă inferioară. Mutați lamele de forfecare astfel încât gaura din placa de bază a lamelor de forfecare să fie poziționată în centrul acestor găuri ovale suprapuse.

Fig.19

Scoateți apărătoarea lamei de la lamele de forfecare vechi și montați-o pe cele noi pentru o manipulare mai

ușoară la înlocuirea lamelor.

Fig.20

Întoarceți invers lamele de forfecare și montați-le astfel încât știftul de pe mașină să intre în gaura lamelor de forfecare. Montați partea îndoită a plăcii de bază a lamelor de forfecare în canelura din carcasa mașinii. Apoi asigurați-vă că placa de bază a lamelor de forfecare este fixată în poziția respectivă.

Fig.21

Strângeți ferm cele două șuruburi utilizând o monedă sau un instrument similar.

Fig.22

Amplasați cadrul inferior astfel încât simbolul \ominus de pe acesta să fie aliniat cu simbolul \triangle de pe pârghia de blocare.

Fig.23

Apăsați cadrul inferior și cu acesta apăsați roțiți cadrul inferior în sensul acelor de ceasornic până când simbolul \ominus de pe etichetă este aliniat cu simbolul \triangle de pe pârghia de blocare (cadrul inferior este complet blocat.).

Fig.24

În acest moment, asigurați-vă că pârghia de blocare intră în canelura de pe cadrul inferior.

⚠️ATENȚIE:

- Nu utilizați niciodată mașina fără montarea cadrului frontal pe aceasta.

Demontați apărătoarea lamei și apoi porniți mașina pentru a verifica dacă se mișcă adecvat.

NOTĂ:

- Când lamele de forfecare nu funcționează corespunzător, există o nepotrivire între lame și pârghia cotită. Reluați de la început.

Depozitarea

Fig.25

Gaura pentru cârlig din partea inferioară a mașinii este convenabilă pentru agățarea mașinii de un cui sau șurub de pe perete.

Puneți apărătoarea pe lamele de forfecare astfel încât lamele să nu fie expuse. Depozitați mașina departe de raza de acțiune a copiilor.

Depozitați mașina într-un loc care nu este expus la apă și ploaie.

Pentru a menține siguranța și fiabilitatea mașinii, reparațiile, schimbarea și verificarea periiilor de carbon, precum și orice alte operațiuni de întreținere sau reglare trebuie să fie efectuate numai la Centrele de service autorizat Makita, folosindu-se piese de schimb Makita.

ACCESORII

⚠️ATENȚIE:

- Folosiți accesoriile sau piesele auxiliare recomandate pentru mașina dumneavoastră în acest manual. Utilizarea oricăror alte accesorii sau piese auxiliare poate cauza vătămări. Folosiți accesoriile pentru operațiunea pentru care au fost concepute.

Dacă aveți nevoie de asistență sau de mai multe detalii referitoare la aceste accesorii, adresați-vă centrului local de service Makita.

- Apărătoare lamă de forfecare gard viu
- Ansamblu lamă de forfecare gard viu
- Recipient de așchii pentru tunderea gardului viu
- Acumulator și încărcător original Makita

Pentru utilizare cu foarfecele de iarbă fără cablu

Această mașină poate fi utilizată ca foarfece de iarbă

prin folosirea lamei de forfecare (accesoriu opțional) și a setului de schimbare în 2 pași.

Pentru a utiliza această mașină ca foarfece de iarbă, este necesară înlocuirea lamelor de forfecare gard viu cu lame de forfecare pentru iarbă.

Pentru demontarea lamelor mașinii de tuns gardul viu, consultați secțiunea menționată anterior intitulată "Demontarea lamelor de forfecare gard viu".

Pentru montarea lamei de forfecare pentru iarbă, consultați secțiunea de mai jos, intitulată "Montarea sau demontarea lamelor de forfecare pentru iarbă".

- Ansamblu lamă de forfecare pentru iarbă (pentru foarfecele de iarbă)
- Set de schimbare în 2 pași, constând din următoarele trei accesorii
- Apărătoare lamă de forfecare pentru iarbă (pentru foarfecele de iarbă)
- Cutie de depozitare (pentru secțiunea inferioară a lamei)
- Cadru de bază (pentru foarfecele de iarbă)

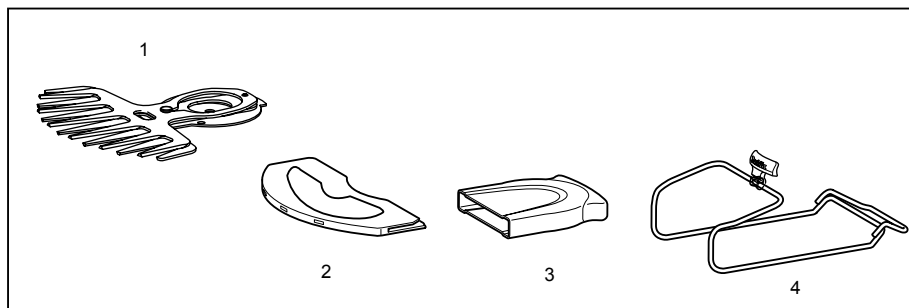

1. Lamă de forfecare pentru iarbă
2. Apărătoare lamă de forfecare pentru iarbă
3. Cutie de depozitare
4. Cadru de bază

011042

- Atașament mâner lung (pentru foarfecele de iarbă)

MONTARE

⚠️ATENȚIE:

- Asigurați-vă întotdeauna că mașina este oprită și cartușul acumulatorului este scos înainte de a executa orice lucrări la mașină.

Montarea sau demontarea apărătoarei de lamă

⚠️ATENȚIE:

- Asigurați-vă că nu intrați în contact cu lama de forfecare la montarea sau demontarea apărătoarei de lamă. Contactul cu lama de forfecare poate cauza accidentări grave.

Fig.26

Fig.27

Glisați apărătoarea lamei de pe partea laterală a mașinii până când lama de forfecare este complet ascunsă și apoi apăsați-o ușor spre mașină din partea frontală.

Pentru a demonta apărătoarea lamei, executați în ordine inversă operațiile de montare de mai sus.

Montarea sau demontarea lamelor de forfecare pentru iarbă

⚠️ATENȚIE:

- Asigurați-vă întotdeauna că mașina este oprită și cartușul acumulatorului este scos înainte de a monta sau demonta lamele de forfecare. În caz contrar, pot rezulta accidentări grave în urma pornirii accidentale a mașinii.
- Atunci când înlocuiți lama de forfecare, purtați întotdeauna mănuși fără a demonta apărătoarea lamei astfel încât mâinile și fața să nu intre în contact direct cu lama. În caz contrar se poate produce rănire.

NOTĂ:

- Nu ștergeți vaselina de pe angrenaj și pârghia cotită. În caz contrar, mașina poate fi deteriorată.
- Pentru metode speciale de demontare și montare a lamelor de forfecare consultați verso-ul pachetului acestora.

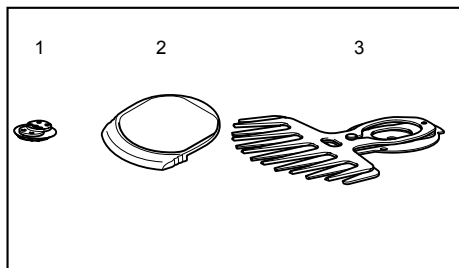

1. Pârghie cotită
2. Cadru inferior
3. Lama de forfecare

010895

Pentru a monta lama de forfecare pentru iarbă, pregătiți pârghia, cadrul inferior și noua lamă de forfecare pentru iarbă

Fig.28

Scoateți apărătoarea lamei de la lamele de forfecare vechi și montați-o pe cele noi pentru o manipulare mai ușoară la înlocuirea lamelor.

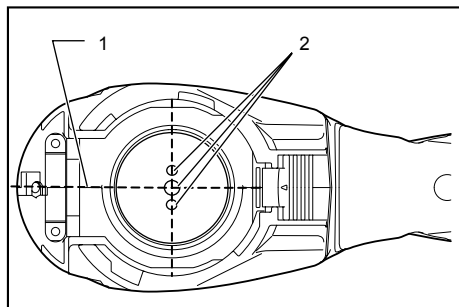

1. Linie de aliniere de bază pe carcasa mașinii
2. Știfturi

010897

Reglați poziția celor trei știfturi de declanșare astfel încât aceste trei știfturi să fie aliniate la un unghi drept în raport cu linia de aliniere de bază de pe carcasa mașinii.

Fig.29

Montați pârghia cu cavitatea orientată în sus pe știfturile de declanșare. În acest moment, aplicați o cantitate mică de unsoare pe marginea pârghiei utilizând unsoarea furnizată opțional cu lamele de forfecare sau unsoarea rămasă în interiorul carcasei mașinii.

Fig.30

Suprapuneți gaura ovală din lama superioară cu cea dintr-o lamă inferioară. Mutați lamele de forfecare astfel

încât gaura din placa de bază a lamelor de forfecare să fie poziționată în centrul acestor găuri ovale suprapuse.

Fig.31

Întoarceți invers lamele de forfecare și montați-le astfel încât știfturile de declanșare de pe mașină să intre în gaura lamelor de forfecare. Asigurați-vă că lamele de forfecare sunt poziționate în siguranță până la atingerea plăcii de bază.

Fig.32

Amplasați cadrul inferior astfel încât simbolul \ominus de pe acesta să fie aliniat cu simbolul \triangle de pe pârghia de blocare.

Fig.33

Apăsați cadrul inferior și cu acesta apăsați roțiți cadrul inferior în sensul acelor de ceasornic până când simbolul \ominus de pe etichetă este aliniat cu simbolul \triangle de pe pârghia de blocare (cadrul inferior este complet blocat.).

Fig.34

În acest moment, asigurați-vă că pârghia de blocare intră în canelura de pe cadrul inferior.

Demontați apărătoarea lamei și apoi porniți mașina pentru a verifica dacă se mișcă adecvat.

NOTĂ:

- Când lamele de forfecare nu funcționează corespunzător, există o nepotrivire între lame și pârghia cotită. Reluați de la început.

Fig.35

Demontați cadrul de bază și întoarceți mașina invers.

⚠ATENȚIE:

- Înainte de a întoarce mașina invers, asigurați-vă că demontați cadrul de bază (doar pentru modelul UM164D).

Fig.36

Pentru a demonta lama de forfecare, apăsați pârghia de blocare și roțiți cadrul inferior în sens invers acelor de ceasornic până când simbolul \ominus de pe cadrul inferior este aliniat cu simbolul \triangle de pe pârghia de blocare.

Fig.37

Scoateți cadrul inferior, lama de forfecare și pârghia, în această ordine, de la mașină.

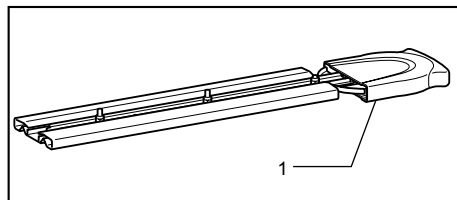

1. Cutie de depozitare

011043

NOTĂ:

- La utilizarea în 2 pași, lama de forfecare gard viu demontată trebuie introdusă în cutia de depozitare lamă și apoi păstrată pentru utilizare viitoare.

Montarea sau demontarea cadrului de bază

⚠ATENȚIE:

- Înainte de a monta sau demonta cadrul de bază, asigurați-vă că montați apărătoarea lamei.
- La montarea sau demontarea cadrului de bază, asigurați-vă că nu vă prindeți degetele între mașină și cadrul de bază.

Fig.38

Pentru a demonta cadrul de bază, întoarceți invers mașina și scoateți cadrul din canelură apucând baza acestuia.

Fig.39

Pentru a monta cadrul de bază, introduceți proeminența cadrului de bază lângă pârghia de comutare în orificiul pentru setarea înălțimii de forfecare a ierbii. Cu cadrul de bază astfel montat, trageți partea inferioară a cadrului de bază și introduceți cealaltă parte a cadrului de bază în canelura din mașină.

Reglarea înălțimii de forfecare

Fig.40

Modificarea poziției de ținere a pârghiei de comutare permite setarea în trei trepte a înălțimii de forfecare a ierbii (10 mm, 15 mm, 25 mm).

Pentru a modifica setarea, înclinați pârghia de comutare pentru poziția cadrului de bază și cu pârghia de comutare înclinată mutați în sus sau în jos de-a lungul suprafeței mașinii până când proeminența de pe cadrul de bază intră în găurile din mașină și apoi eliberați.

FUNCȚIONARE

⚠AVERTISMENT:

- Țineți mâinile la distanță de lame.

⚠ATENȚIE:

- Ungeți lama înainte de utilizare și o dată pe oră în timpul utilizării, cu ulei de mașină sau un alt ulei similar.
- Evitați, pe cât posibil, operarea mașinii sub lumina puternică a soarelui. La operarea mașinii, țineți cont de condiția dumneavoastră fizică.

Fig.41

Porniți mașina după reglarea înălțimii de tăiere și țineți-o astfel încât piciorul de susținere al mașinii să se aplece pe sol. Apoi mutați ușor mașina în față, în zona de tăiere.

Fig.42

La tunderea în jurul bordurilor, gardurilor sau copacilor, mutați mașina de-a lungul acestora. Acordați atenție pentru ca lama să nu intre în contact cu acestea.

Fig.43

La tunderea rămurelelor sau frunzișului unui copac mic, scoateți cadrul de bază de la mașină și tăiați încet și cu atenție.

Tăiați în prealabil crengile mari la înălțimea dorită utilizând un foarfece de crengi, înainte de a utiliza această mașină.

⚠ATENȚIE:

- La tunderea crenguțelor și frunzișului, nu încercați să tundeți o cantitate prea mare o dată. Procedați cu atenție și răbdare. De asemenea, nu încercați să tăiați ramuri groase.
- În timpul acestei operații, nu lăsați lamele de forfecare să intre în contact cu solul. Acestea se vor tocii, rezultând o operare necorespunzătoare.
- Nu tundeți iarbă umedă sau frunziș umed al copacilor

DEUTSCH (Originalanweisungen)

Erklärung der Gesamtdarstellung

1-1. Akkublock	17-1. Schrauben	32-1. Abdeckung
1-2. Taste	18-1. Kurbelwelle	32-2. Entsperrungshebel
2-1. Entsperrungstaste	18-2. Schneidmesser	34-1. Kerbe in der Abdeckung
2-2. Schalter	19-1. Sägeblattabdeckung	34-2. Entsperrungshebel
3-1. Anzeigenleuchte	20-1. Gebogener Abschnitt der Grundplatte am Schneidmesser	35-1. Sägeblattabdeckung
6-1. Schneidrichtung	21-1. Schrauben	36-1. Abdeckung
6-2. Neigung der Blätter	22-1. Entsperrungshebel	36-2. Entsperrungshebel
6-3. Zu schneidende Heckenfläche	22-2. Abdeckung	36-3. Drücken
7-1. Schnur	24-1. Kerbe in der Abdeckung	36-4. Drehen
11-1. Befestigungsmuttern	24-2. Entsperrungshebel	37-1. Abdeckung
11-2. Spanaufnehmer	25-1. Aufhängung	37-2. Schneidblatt
11-3. Schrauben an den Schneidmessern	26-1. Schneidmesser	37-3. Kurbelwelle
11-4. Vor dem Anbringen des Spanaufnehmers muss immer zuerst die Messerabdeckung angebracht werden	26-2. Grundrahmen	38-1. Rille
12-1. Bürste	26-3. Sägeblattabdeckung	38-2. Grundrahmen
13-1. Maschinenöl	28-1. Sägeblattabdeckung	39-1. Hebel zum Ändern der Betriebsart
14-1. Sägeblattabdeckung	28-2. Schneidmesser	39-2. Zapfen am Grundrahmen
15-1. Abdeckung	29-1. Vertiefung im Kurbelmechanismus	39-3. Grundrahmen
15-2. Entsperrungshebel	29-2. Stifte	40-1. Hebel zum Ändern der Betriebsart
15-3. Drücken	29-3. Kurbelwelle	40-2. Zapfen am Grundrahmen
15-4. Drehen	29-4. Hier fetten	40-3. Grundrahmen
16-1. Abdeckung	30-1. Gleitschuhplatte	
	30-2. Loch in Grundplatte der Schneidmesser	
	30-3. Sich überlappende ovale Löcher	

TECHNISCHE DATEN





Modell	UH200D
Schneidblattlänge	200 mm
Schläge pro Minute (min ⁻¹)	1.250
Gesamtlänge	460 mm
Netto-Gewicht	1,2 kg
Nennspannung	Gleichspannung 10,8 V

- Aufgrund der laufenden Forschung und Entwicklung unterliegen die hier aufgeführten technischen Daten Veränderungen ohne Hinweis
- Die Technischen Daten und der Akkublock können in den einzelnen Ländern abweichen.
- Gewicht entsprechend der EPTA-Vorgehensweise 01/2003

END011-3

Symbol

Nachstehend sind Symbole aufgeführt, auf die Sie beim Werkzeuggebrauch stoßen können. Sie sollten noch vor Arbeitsbeginn ihre Bedeutung kennen.

-  • Besondere Aufmerksamkeit und Vorsicht erforderlich.
-  • Lesen Sie die vorliegende Bedienungsanleitung.
-  • Setzen Sie die Säge keinem Regen aus.
-  • Gefahr: achten Sie auf umherfliegende Gegenstände.
-  • Halten Sie Umstehende fern.



- Schneidwerkzeug läuft nach dem Ausschalten des Motors nach.
- Nur für europäische Länder Entsorgen Sie Elektrowerkzeuge, Batterien und Akkus nicht über den Hausmüll!
Gemäß Europäischer Richtlinie 2002/96/EG über Elektro- und Elektronik- Altgeräte, 2006/66/EG über Batterien und Akkumulatoren sowie Altbatterien und Altakkumulatoren und Umsetzung in nationales Recht müssen verbrauchte Elektrowerkzeuge,

Altbatterien und Akkumulatoren getrennt gesammelt und einer umweltgerechten Wiederverwertung zugeführt werden.

ENE014-1

Verwendungszweck

Das Werkzeug wurde für das Schneiden von Hecken entwickelt.

ENG104-2

Geräuschpegel

Die typischen A-bewerteten Geräuschpegel, bestimmt gemäß EN60745:

Schalldruckpegel (L_{pA}): 73,7 dB (A)

Abweichung (K): 2,5 dB(A)

Unter Arbeitsbedingungen kann der Geräuschpegel 80 dB (A) überschreiten.

Verwenden Sie Hilfsmittel für den Gehörschutz.

ENG244-1

Schwingung

Gemäß EN60745 ermittelte Schwingungsbelastung:

Schwingungsbelastung (a_{h1}): 2,5 m/s² oder weniger
Abweichung (K): 1,5 m/s²

ENG901-1

- Die deklarierte Schwingungsbelastung wurde gemäß der Standardtestmethode gemessen und kann für den Vergleich von Werkzeugen untereinander verwendet werden.
- Die deklarierte Schwingungsbelastung kann auch in einer vorläufigen Bewertung der Gefährdung verwendet werden.

WARNUNG:

- Die Schwingungsbelastung während der tatsächlichen Anwendung des Elektrowerkzeugs kann in Abhängigkeit von der Art und Weise der Verwendung des Werkzeugs vom deklarierten Belastungswert abweichen.
- Stellen Sie sicher, dass Schutzmaßnahmen für den Bediener getroffen werden, die auf den unter den tatsächlichen Arbeitsbedingungen zu erwartenden Belastungen beruhen (beziehen Sie alle Bestandteile des Arbeitsablaufs ein, also zusätzlich zu den Arbeitszeiten auch Zeiten, in denen das Werkzeug ausgeschaltet ist oder ohne Last läuft).

ENH021-5

Nur für europäische Länder

EG-Konformitätserklärung

Wir, Makita Corporation als verantwortlicher Hersteller, erklären, dass die folgenden Geräte der Marke Makita:

Bezeichnung des Geräts:
Akku-Heckenschere

Nummer / Typ des Modells: UH200D

Technische Daten: siehe Tabelle „TECHNISCHE DATEN“.

in Serienfertigung hergestellt wird und

den folgenden EG-Richtlinien entspricht:

2000/14/EG, 2006/42/EG

Außerdem werden die Geräte gemäß den folgenden Standards oder Normen gefertigt:

EN60745

Die technische Dokumentation erfolgt durch unseren Bevollmächtigten in Europa:

Makita International Europe Ltd,
Michigan, Drive, Tongwell,
Milton Keynes, MK15 8JD, England

Das Verfahren zur Konformitätsbewertung, vorgesehen in 2000/14/EG, erfolgte in Übereinstimmung mit Anhang V.

Gemessener Schallleistungspegel: 81,8dB

Garantierter Schallleistungspegel: 84dB

27.8.2009



000230

Tomoyasu Kato
Direktor
Makita Corporation
3-11-8, Sumiyoshi-cho,
Anjo, Aichi, JAPAN

GEA010-1

Allgemeine Sicherheitshinweise für Elektrowerkzeuge

 **WARNUNG** Lesen Sie alle Sicherheitswarnungen und -anweisungen sorgfältig durch. Werden die Warnungen und Anweisungen ignoriert, besteht die Gefahr eines Stromschlags, Brands und/oder schweren Verletzungen.

Bewahren Sie alle Warnhinweise und Anweisungen zur späteren Referenz gut auf.

GEB062-2

SICHERHEITSHINWEISE ZUR AKKU-HECKENSCHERE

- Halten Sie das Werkzeug ausschließlich an den isolierten Griffflächen, da die Schneidmesser verborgene Kabel berühren können. Bei Kontakt der Schneidmesser mit einem stromführenden Kabel wird der Strom an die Metallteile des Elektrowerkzeugs und dadurch an den Bediener weitergeleitet, und der Bediener erleidet einen Stromschlag.
- Halten Sie mit allen Körperteilen Abstand zum Schneidblatt. Entfernen Sie kein geschnittenes Material oder halten Sie kein zu schneidendes Material, wenn sich die Blätter bewegen. Überprüfen Sie, dass der Schalter aus ist, wenn Sie verklemmtes Material entfernen. Ein Moment der Unachtsamkeit kann beim Umgang mit der Heckenschere zu

- schweren Personenschäden führen.
3. **Tragen Sie die Heckenschere mit angehaltenem Schneidblatt am Griff. Transportieren und lagern Sie die Heckenschere immer mit aufgesetztem Schutz über dem Schneidblatt.** Durch einen sachgemäßen Umgang mit der Heckenschere können Sie mögliche Personenschäden durch die Schneidblätter vermindern.
 4. Verwenden Sie die Heckenschere nicht, während es regnet, oder bei nassen oder sehr feuchten Bedingungen. Der Elektromotor ist nicht wasserdicht.
 5. Erstmalige Anwender sollten sich von erfahrenen Anwendern die Verwendung der Heckenschere zeigen lassen.
 6. Kinder und Jugendliche unter 18 Jahren dürfen die Heckenschere nicht bedienen. Jugendliche über 16 Jahren sind von diesem Verbot ausgenommen, wenn sie zum Zweck der Ausbildung unter Aufsicht eines Fachkundigen stehen.
 7. Betreiben Sie die Heckenschere nur, wenn Sie in guter physischer Verfassung sind. Falls Sie müde sind, lässt Ihre Aufmerksamkeit nach. Seien Sie am Ende eines Arbeitstages besonders aufmerksam. Führen Sie alle Arbeiten ruhig und sorgfältig durch. Der Anwender ist für alle Schäden an Dritten verantwortlich.
 8. Verwenden Sie die Heckenschere niemals unter Einfluss von Alkohol, Drogen oder Medikamenten.
 9. Prüfen Sie, dass die Spannung und Frequenz der Stromversorgung den auf dem Typenschild angegebenen Technischen Daten entspricht. Wir empfehlen die Verwendung eines Fehlerstrom-Schutzschalters (FI-Schutzschalter) mit einem Auslösestrom von max. 30 mA oder eines Erdschlussstrom-Schutzes.
 10. Arbeitshandschuhe aus festem Leder sind Teil der Grundausstattung der Heckenschere und müssen stets bei Arbeiten mit der Heckenschere getragen werden. Tragen Sie außerdem feste Schuhe mit rutschfesten Sohlen.
 11. Überprüfen Sie vor Beginn der Arbeiten, ob die Heckenschere ordnungsgemäß und sicher arbeitet. Stellen Sie sicher, dass Sicherheitsabdeckungen ordnungsgemäße angebracht sind. Die Heckenschere darf nur vollständig montiert verwendet werden.
 12. Überprüfen Sie vor Beginn der Arbeiten, dass Sie einen sicheren Stand haben.
 13. Halten Sie das Werkzeug bei Verwendung sicher fest.
 14. Lassen Sie das Werkzeug nicht unnötig ohne Last laufen.
 15. Schalten Sie den Motor sofort aus und ziehen Sie den Akkublock ab, wenn die Schere mit einem Zaun oder einem anderen harten Gegenstand in Kontakt kam. Überprüfen Sie die Schere auf Beschädigungen, und reparieren Sie sie bei Bedarf.
 16. Schalten Sie die Heckenschere stets aus und ziehen Sie den Akkublock ab, bevor Sie die Schere überprüfen, Fehler beheben oder in der Schere verklebtes Material entfernen.
 17. Schalten Sie die Schere aus und ziehen Sie den Akkublock ab, bevor Sie Wartungsarbeiten am Werkzeug ausführen.
 18. Ziehen Sie stets den Akkublock, wenn Sie die Heckenschere an einen anderen Ort bewegen, auch während der Arbeiten. Tragen oder transportieren Sie die Heckenschere niemals mit laufendem Schneidmesser. Fassen Sie das Schneidmesser niemals mit den Händen an.
 19. Reinigen Sie die Heckenschere und besonders das Schneidblatt nach der Verwendung und vor der Lagerung der Heckenschere über einen längeren Zeitraum. Ölen Sie das Schneidblatt leicht und bringen Sie die Abdeckung an. Die mit dem Gerät gelieferte Abdeckung kann an die Wand gehängt werden und bietet so eine sichere und praktische Möglichkeit zur Lagerung der Heckenschere.
 20. Lagern Sie die Heckenschere mit angebrachter Abdeckung in einem trockenem Raum. Lagern Sie die Heckenschere außerhalb der Reichweite von Kindern. Lagern Sie die Heckenschere niemals im Freien.

BEWAHREN SIE DIESE ANWEISUNGEN AUF.

WARNING:

Lassen Sie sich NIE durch Bequemlichkeit oder (aus fortwährendem Gebrauch gewonnener) Vertrautheit mit dem Werkzeug dazu verleiten, die Sicherheitsregeln für das Werkzeug zu missachten. Bei MISSBRÄUCLICHER Verwendung des Werkzeugs oder Missachtung der in diesem Handbuch enthaltenen Sicherheitshinweise kann es zu schweren Verletzungen kommen.

GEB070-2

SICHERHEITSHINWEISE ZUR AKKU-GRASSCHERE

 **ACHTUNG! WICHTIG: LESEN SIE VOR DER BENUTZUNG alle Sicherheitshinweise und Anleitungen SORGFÄLTIG DURCH.** Wenn die aufgeführten Warnhinweise und Anweisungen nicht beachtet werden, besteht die Gefahr eines Stromschlags, Brands und/oder die Gefahr schwerer Verletzungen.

Bewahren Sie alle Warnhinweise und Anweisungen zur späteren Referenz gut auf.

Allgemeine Sicherheitshinweise

1. Zur Gewährleistung eines ordnungsgemäßen Betriebs muss der Benutzer diese Bedienungsanleitung aufmerksam durchlesen, um sich mit dem Umgang des Geräts vertraut zu machen. Unzureichend informierte Benutzer gefährden sich selbst und andere aufgrund eines unsachgemäßen Umgangs.
2. Gestatten Sie niemals Personen, die nicht mit diesen Anleitungen vertraut sind, sowie Personen (einschließlich Kindern) mit verminderten physischen, sensorischen oder mentalen Fähigkeiten oder fehlender Erfahrung und mangelndem Wissen die Verwendung dieses Geräts. Das Mindestalter für den Bediener kann durch geltende Gesetze und Bestimmungen geregelt sein.
3. Verwenden Sie das Gerät mit äußerster Aufmerksamkeit und Achtung.
4. Betreiben Sie das Gerät nur, wenn Sie in guter physischer Verfassung sind. Führen Sie alle Arbeiten ruhig und sorgfältig durch. Setzen Sie Ihren gesunden Menschenverstand ein und beachten Sie, dass der Bediener für Unfälle mit oder Gefahren für andere Personen oder deren Eigentum verantwortlich ist.
5. Betreiben Sie dieses Werkzeug niemals, wenn Personen, vor allem Kinder, oder Haustiere in der Nähe sind.
6. Betreiben Sie das Werkzeug nie unter dem Einfluss von Alkohol und/oder Medikamenten, oder wenn Sie müde oder krank sind.
7. Schalten Sie den Motor sofort aus, wenn am Gerät ein Problem oder Anzeichen eines anormalen Verhaltens auftritt.
8. Schalten Sie das Werkzeug aus und entfernen Sie den Akkublock, wenn Sie eine Pause machen und wenn Sie das Werkzeug unbeaufsichtigt lassen. Lagern Sie das Werkzeug an einem sicheren Ort, um Gefahren für andere oder eine Beschädigung des Werkzeugs abzuwenden.
9. Üben Sie keinen übermäßigen Druck auf das Werkzeug aus, so können Sie die Aufgaben besser und mit geringerem Verletzungsrisiko bei Auslegungsdrehzahl durchführen.
10. Lehnen Sie sich nicht zu weit vor. Achten Sie jederzeit auf sicheren Stand und sicheres Gleichgewicht.

Persönliche Schutzausrüstung

1. Tragen Sie geeignete Kleidung. Die Kleidung sollte funktional und geeignet sein, d.h. sie sollte eng anliegen, jedoch nicht behindern. Das Tragen von Schmuck und Kleidung, die sich im Werkzeug

verfangen können, ist nicht zulässig. Tragen Sie langes Haar unter einer geeigneten Kopfbedeckung.

2. Tragen Sie bei Nutzung des Werkzeugs immer Gehörschutz und festes Schuhwerk.

Sicherheit bezüglich Elektrizität und Akkus

1. Vermeiden Sie gefährliche Umgebungsbedingungen. Verwenden Sie das Werkzeug nicht an feuchten Orten und setzen Sie es keinem Regen aus. Wenn Wasser in ein Elektrowerkzeug eindringt, erhöht dies die Gefahr eines elektrischen Schlags.
2. Der Akku darf nur mit dem vom Hersteller vorgegebenen Ladegerät aufgeladen werden. Ein Ladegerät, das sich für den einen Akku-Typ eignet, kann bei der Verwendung mit einem anderen Akku eine Brandgefahr darstellen.
3. Elektrowerkzeuge dürfen nur mit den dafür speziell vorgesehenen Akkus verwendet werden. Die Verwendung anderer Akkus kann eine Verletzungs- und Brandgefahr darstellen.
4. Zurzeit nicht verwendete Akkus dürfen nicht in der Nähe von anderen metallischen Gegenständen wie Büroklammern, Münzen, Nägeln, Schrauben oder sonstigen metallischen Kleingegenständen aufbewahrt werden, da die Gefahr besteht, dass diese Gegenstände einen Kurzschluss verursachen. Ein Kurzschluss der Akkukontakte kann Verbrennungen verursachen oder eine Brandgefahr darstellen.
5. Bei falschem Gebrauch kann Flüssigkeit aus dem Akku austreten; vermeiden Sie in diesem Fall jeglichen Kontakt mit der Flüssigkeit. Wenn Sie versehentlich mit Flüssigkeit aus dem Akku in Berührung geraten, waschen Sie die betroffene Stelle gründlich mit Wasser ab. Wenn die Flüssigkeit in das Auge gerät, müssen Sie darüber hinaus einen Arzt aufsuchen. Die aus dem Akku austretende Flüssigkeit kann Hautreizungen oder Verbrennungen verursachen.
6. Verbrennen Sie nicht mehr verwendbare Akkus niemals. Die Akkuzelle kann explodieren. Beachten Sie die örtlichen Vorschriften bezüglich Sondervorschriften zur Entsorgung.
7. Öffnen oder beschädigen Sie die Akkus nicht. Austretender Elektrolyt ist ätzend und kann Verletzungen der Augen oder der Haut verursachen. Bei Verschlucken von Elektrolyt kann es zu Vergiftungen kommen.

Starten des Werkzeugs

1. Stellen Sie sicher, dass sich keine anderen Personen, insbesondere Kinder, in unmittelbarer Nähe befinden und achten Sie auf Tiere im Arbeitsbereich. Stoppen Sie andernfalls den Betrieb des Werkzeugs.
2. Überprüfen Sie vor jeder Verwendung, dass das Gerät betriebssicher ist. Prüfen Sie die Sicherheit

des Schneidwerkzeugs und des Schutzes sowie Schalter und Hebel auf Leichtgängigkeit und ordnungsgemäße Funktion. Stellen Sie sicher, dass die Griffe sauber und trocken sind und testen Sie die Funktionsweise des Start/Stoppschalters.

3. Überprüfen Sie das Werkzeug vor der Verwendung auf beschädigte Teile. Beschädigte Schutzvorrichtungen oder sonstige beschädigte Teile müssen sorgfältig überprüft werden, um sicherzustellen, dass diese Teile noch ordnungsgemäß funktionieren und ihren beabsichtigten Zweck erfüllen. Überprüfen Sie die Ausrichtung beweglicher Teile, deren Verbindung und ob Teile beschädigt sind. Vergewissern Sie sich darüber hinaus, dass die Montage korrekt ist und keine Umstände vorliegen, die den ordnungsgemäßen Betrieb stören könnten. Sofern in dieser Bedienungsanleitung nicht anders angegeben, müssen beschädigte Schutzvorrichtungen und sonstige beschädigte Teile durch unser autorisiertes Fachpersonal ordnungsgemäß repariert oder ausgetauscht werden.
4. Schalten Sie den Motor nur ein, wenn Hände und Füße nicht in der Nähe des Schneidwerkzeugs sind.
5. Stellen Sie vor dem Einschalten sicher, dass das Werkzeug keine anderen Gegenstände berührt.

Handhabung

1. Verwenden Sie das Werkzeug nur bei guten Licht- und Sichtverhältnissen. Achten Sie im Winter auf rutschige oder nasse Bereiche, z.B. auf vereiste oder schneebedeckte Flächen (Rutschgefahr). Sorgen Sie immer für eine gute Standsicherheit.
2. Beachten Sie die Verletzungsgefahr für Füße und Hände durch das Schneidwerkzeug.
3. Betreiben Sie das Werkzeug niemals, wenn Sie auf einer Leiter stehen.
4. Klettern Sie niemals auf Bäume, um mit dem Werkzeug zu schneiden.
5. Arbeiten Sie niemals auf nicht stabilen Flächen.
6. Entfernen Sie Sand, Steine, Nägel usw. aus dem Arbeitsbereich. Fremdkörper können das Schneidwerkzeug beschädigen und so gefährliche Rückschläge verursachen.
7. Sollte das Schneidwerkzeug durch Steine oder andere harte Gegenstände getroffen werden, schalten Sie sofort den Motor aus und überprüfen Sie das Schneidwerkzeug.
8. Überprüfen Sie das Schneidwerkzeug in regelmäßigen, kurzen Intervallen (Prüfen Sie mit einem Klopfest auf Haarrisse).
9. Vergewissern Sie sich vor Beginn des Schnitts, dass das Schneidwerkzeug die volle Arbeitsdrehzahl erreicht hat.

10. Das Schneidwerkzeug muss immer mit dem entsprechenden Schutz versehen werden. Betreiben Sie das Werkzeug niemals mit beschädigtem oder fehlendem Schutz!
11. Während des Betriebs müssen alle mit dem Werkzeug gelieferten Schutzvorrichtungen und Abdeckungen verwendet werden.
12. Ziehen Sie in folgenden Fällen stets den Akkublock vom Werkzeug ab:
 - immer, wenn das Werkzeug unbeaufsichtigt ist;
 - bevor Sie eine Blockierung lösen;
 - vor dem Prüfen, Reinigen oder Arbeiten am Werkzeug;
 - nach dem Anschlagen an Fremdkörper;
 - immer, wenn das Gerät anormal zu vibrieren beginnt.
13. Achten Sie stets darauf, dass die Belüftungsöffnungen frei von Fremdkörpern sind.

Schneidwerkzeuge

1. Verwenden Sie für die anstehenden Arbeiten ausschließlich das entsprechende Schneidwerkzeug.

Wartungsanweisungen

1. Überprüfen Sie immer den Zustand des Werkzeugs, insbesondere der Schutzvorrichtungen, bevor Sie mit der Arbeit beginnen.
2. Schalten Sie den Motor aus und ziehen Sie den Akkublock ab, bevor Sie Wartungsarbeiten durchführen, Schneidwerkzeuge ersetzen oder das Werkzeug oder das Schneidwerkzeug reinigen.
3. Prüfen Sie das Werkzeug auf lose Befestigungsteile und beschädigte Teile (z.B. Risse in der Befestigung des Schneidwerkzeugs).
4. Befolgen Sie die Anweisungen hinsichtlich Schmiermittel und Austauschzubehör.
5. Nicht genutzte Werkzeuge müssen an einem trockenen und hochgelegenen oder verschließbaren Ort, für Kinder unzugänglich, aufbewahrt werden. Reinigen und warten Sie das Werkzeug vor dem Einlagern.
6. Verwenden Sie ausschließlich vom Hersteller empfohlene Ersatz- und Zubehörteile.
7. Überprüfen und warten Sie das Gerät regelmäßig, vor allem vor und nach der Verwendung. Lassen Sie das Werkzeug ausschließlich von unserem autorisiertem Servicecenter reparieren.
8. Halten Sie Griffe trocken, sauber und frei von Öl und Schmiermitteln.

BEWAHREN SIE DIESE ANLEITUNG ZUM SPÄTEREN NACHSCHLAGEN SORGFÄLTIG AUF

⚠️ WARNUNG:

Lassen Sie sich **NIE** durch Bequemlichkeit oder (aus fortwährendem Gebrauch gewonnener) Vertrautheit mit dem Werkzeug dazu verleiten, die Sicherheitsregeln für das Werkzeug zu missachten. Bei **MISSBRÄUCLICHER** Verwendung des Werkzeugs oder Missachtung der in diesem Handbuch enthaltenen Sicherheitshinweise kann es zu schweren Verletzungen kommen.

ENC007-4

WICHTIGE SICHERHEITSANWEISUNGEN

FÜR AKKUBLOCK

1. Lesen Sie vor der Verwendung des Akkublocks alle Anweisungen und Sicherheitshinweise für (1) das Akkuladegerät, (2) den Akku und (3) das Produkt, für das der Akku verwendet wird.
2. Der Akkublock darf nicht zerlegt werden.
3. Falls die Betriebsdauer erheblich kürzer wird, beenden Sie den Betrieb umgehend. Andernfalls besteht die Gefahr einer Überhitzung sowie das Risiko möglicher Verbrennungen und sogar einer Explosion.
4. Wenn Elektrolyt in Ihre Augen gerät, waschen Sie diese mit klarem Wasser aus, und suchen Sie sofort einen Arzt auf. Andernfalls können Sie Ihre Sehfähigkeit verlieren.
5. Der Akkublock darf nicht kurzgeschlossen werden.
 - (1) Die Kontakte dürfen nicht mit leitendem Material in Berührung kommen.
 - (2) Der Akkublock darf nicht in einem Behälter aufbewahrt werden, in dem sich andere metallische Gegenstände wie beispielsweise Nägel, Münzen usw. befinden.
 - (3) Der Akkublock darf weder Feuchtigkeit noch Regen ausgesetzt werden. Ein Kurzschluss des Akkus kann zu hohem Kriechstrom, Überhitzung, möglichen Verbrennungen und sogar zu einer Zerstörung des Geräts führen.
6. Werkzeug und Akkublock dürfen nicht an Orten aufbewahrt werden, an denen die Temperatur 50 ° C (122 ° F) oder höher erreichen kann.
7. Selbst wenn der Akkublock schwer beschädigt oder völlig verbraucht ist, darf er nicht angezündet werden. Der Akkublock kann in den Flammen explodieren.
8. Lassen Sie den Akku nicht fallen, und vermeiden Sie Schläge gegen den Akku.
9. Verwenden Sie keine heruntergefallenen oder gestoßenen Akkus.

BEWAHREN SIE DIESE ANWEISUNGEN AUF.

Tipps für den Erhalt der maximalen Akku-Nutzungsdauer

1. Laden Sie den Akkublock auf, bevor er ganz entladen ist.
Beenden Sie stets den Betrieb des Werkzeugs, und laden Sie den Akkublock auf, sobald Sie eine verringerte Werkzeugleistung bemerken.
2. Laden Sie einen voll geladenen Akkublock nicht noch einmal auf.
Eine Überladung verkürzt die Lebensdauer des Akkus.
3. Laden Sie den Akkublock bei einer Zimmertemperatur von 10 ° C - 40 ° C (50 ° F - 104 ° F) auf. Lassen Sie einen heißen Akkublock vor dem Aufladen abkühlen.

FUNKTIONSBESCHREIBUNG

⚠️ ACHTUNG:

- Schalten Sie das Werkzeug stets aus und entfernen Sie den Akkublock, bevor Sie Einstellungen oder eine Funktionsprüfung des Werkzeugs vornehmen.

Montage und Demontage des Akkublocks

Abb.1

- Schalten Sie das Werkzeug stets aus, bevor Sie den Akkublock einsetzen oder entfernen.
- Zur Entfernung des Akkublocks müssen Sie diesen aus dem Gerät herausziehen, während Sie die Tasten auf beiden Seiten des Blocks betätigen.
- Zum Einsetzen des Akkublocks setzen Sie den Akkublock mit der Vorderseite passgerecht auf die Öffnung des Akkufachs auf und schieben Sie den Akkublock in seine Position. Setzen Sie den Block immer ganz ein, bis er mit einem Klick einrastet. Andernfalls kann der Block versehentlich aus dem Werkzeug fallen und Sie oder Personen in der Nähe verletzen.
- Wenden Sie beim Einsetzen des Akkublocks keine Gewalt an. Wenn der Block nicht leicht hineingleitet, wird er nicht richtig eingesetzt.

Einschalten

Abb.2

⚠️ ACHTUNG:

- Achten Sie vor dem Einsetzen des Akkublocks in das Werkzeug darauf, dass sich der Auslöseschalter korrekt bedienen lässt und beim Loslassen auf die Position "OFF" (AUS) zurückkehrt.

Damit der Ein-Schalter nicht versehentlich betätigt wird, verfügt das Werkzeug über eine Arretiertaste. Um das Werkzeug zu starten, drücken Sie zuerst die

Arretiertaste und betätigen Sie dann den Ein-/Aus-Schalter. Um das Werkzeug auszuschalten, lassen Sie den Ein-/Aus-Schalter los. Die Arretiertaste kann von der linken sowie von der rechten Seite aus gedrückt werden.

Anzeigenleuchte

Abb.3

Anzeigenleuchte	Status	Auszuführende Maßnahme
Die Anzeige blinkt rot.	Dies gibt den passenden Zeitpunkt zum Austausch des Akkublocks an, sobald dessen Leistung nachlässt.	Laden Sie den Akkublock möglichst bald auf.
Die Anzeige leuchtet rot. (Hinweis 1)	Dies bedeutet, dass der Akkublock leer ist. Das Werkzeug schaltet dann sofort aus	Laden Sie den Akkublock auf.
Die Anzeige leuchtet rot. (Hinweis 1)	Automatisches Ausschalten wegen Überlastung	Schalten Sie das Werkzeug aus.

Hinweis 1: Bei welchem Ladezustand die Anzeige aufleuchtet, ist von der Temperatur am Arbeitsort und vom Zustand des Akkublocks abhängig.

010970

ARBEIT

Machen Sie sich vor der Nutzung mit den Sicherheitshinweisen vertraut.

⚠️ACHTUNG:

- Achten Sie darauf, dass Sie während des Schneidens nicht versehentlich mit einem metallischen Anschlag oder anderen harten Gegenständen in Berührung kommen. Das Schneidblatt kann brechen und schwere Verletzungen verursachen.
- Achten Sie auch darauf, dass das Schneidmesser nicht mit dem Boden in Berührung kommt.
- Das weite Hinauslehnen mit einer Heckenschere, vor allem von einer Leiter aus, ist äußerst gefährlich. Arbeiten Sie niemals von einem wackligen oder unsicheren Standort aus.

Abb.4

Schneiden Sie mit dieser Heckenschere keine Äste mit einer Dicke von mehr als 10 mm Durchmesser. Solche Äste sollten zuerst mit einer Schere auf das Niveau der Heckenschere geschnitten werden.

⚠️ACHTUNG:

- Schneiden Sie keine toten Äste oder ähnliche harte Gegenstände ab. Zuwiderhandlungen können das Werkzeug beschädigen.

Bei eingeschaltetem Werkzeug zeigt die Anzeige den Ladezustand des Akkublocks an.

Wenn das Werkzeug überlastet wurde und während des Betriebs ausgeschaltet hat, leuchtet die Anzeige rot.

Die verschiedenen Anzeigen und die entsprechenden Vorgehensweisen finden Sie in der folgenden Tabelle.

- Schneiden Sie mit den Heckenmessern kein Gras oder Unkraut. Gras und Unkraut können sich in den Messern verfangen.

Abb.5

Halten Sie das Werkzeug mit einer Hand, drücken Sie die Arretiertaste, drücken Sie die Einschalttaste und bewegen Sie das Werkzeug vor Ihrem Körper.

Abb.6

Neigen Sie im Grundbetrieb die Schneidblätter in Richtung der Trimmrichtung und bewegen Sie die Heckenschere ruhig und langsam mit einer Geschwindigkeit von 3 bis 4 Sekunden pro Meter.

Abb.7

Zum geraden Schneiden einer Heckenoberkante können Sie eine Schnur in der gewünschten Heckenhöhe spannen und diese beim Schneiden als Referenzlinie verwenden.

Abb.8

Befestigen Sie beim Schneiden der Heckengerade die Spanaufnahme (Zubehör) am Werkzeug, um ein Umherfliegen der Blätter zu vermeiden.

Abb.9

Zum gleichmäßigen Schneiden der Heckenseite schneiden Sie diese von unten nach oben.

Abb.10

Schneiden Sie Buchsbaum oder Rhododendron für ein hübsches Aussehen und einen guten Schnitt von der

Basis zur Spitze.

Montage und Demontage der Spanaufnahme (Zubehör)

⚠ACHTUNG:

- Schalten Sie das Werkzeug aus und ziehen Sie den Akkublock ab, bevor Sie den Spanaufnehmer an- oder abbauen.

ANMERKUNG:

- Tragen Sie beim Austauschen der Spanaufnahme immer Arbeitshandschuhe, sodass Sie das Schneidblatt nicht direkt mit den Händen berühren. Anderenfalls kann es zu Verletzungen kommen.
- Achten Sie beim An- und Abbauen des Spanaufnehmers darauf, dass Sie nicht mit dem Schneidmesser in Berührung kommen.
- Die Spanaufnahme fängt die abgeschnittenen Blätter auf und erleichtert das Aufsammeln der abgefallenen Blätter. Die Spanaufnahme kann an jeder Seite des Werkzeugs befestigt werden.

Abb.11

Drücken Sie den Spanaufnehmer so auf die Schneidmesser, dass die Schlitze die Muttern auf den Schneidmessern überdecken.

Um den Spanaufnehmer abzunehmen, lösen Sie die zwei Klemmschrauben, nehmen Sie die zwei Schrauben heraus und nehmen Sie dann den Spanaufnehmer ab.

WARTUNG

⚠ACHTUNG:

- Schalten Sie das Werkzeug stets aus und entfernen Sie den Akkublock, bevor Sie Inspektionen oder Wartungsarbeiten am Werkzeug vornehmen.

Reinigen des Werkzeugs

Reinigen Sie das Werkzeug, indem Sie den Staub mit einem trockenen oder in Seifenlösung getunkten Lappen abwischen.

⚠ACHTUNG:

- Verwenden Sie zum Reinigen niemals Kraftstoffe, Benzin, Verdünnern, Alkohol oder ähnliches. Dies kann zu Verfärbungen, Verformungen oder Rissen führen.

Pflege der Schneidmesser

Abb.12

Schmieren Sie das Blatt vor dem Betrieb und nach jeder Betriebsstunde mit Maschinenöl oder ähnlichem.

Abb.13

Entfernen Sie nach dem Betrieb den Staub von beiden Seiten des Blattes mit einer Drahtbürste, wischen Sie den Staub mit einem Lappen ab und tragen Sie anschließend dünnflüssiges Öl, z.B. Maschinenöl usw., oder Sprühschmieröl auf.

⚠ACHTUNG:

- Waschen Sie die Blätter nicht mit Wasser ab. Zuwiderhandlungen können zum Rosten führen oder das Werkzeug beschädigen.

An- und Abbauen der Heckenschneidmesser

⚠ACHTUNG:

- Schalten Sie das Werkzeug aus und ziehen Sie den Akkublock ab, bevor Sie die Schneidmesser an- oder abbauen.
- Tragen Sie beim Austauschen der Schneidmesser immer Schutzhandschuhe und nehmen Sie die Messerabdeckung nicht ab, damit Sie das Schneidmesser nicht direkt mit den Händen berühren können. Anderenfalls kann es zu Verletzungen kommen.

ANMERKUNG:

- Wischen Sie aus dem Getriebe und von der Kurbelwelle keine Schmiere ab. Zuwiderhandlungen können das Werkzeug beschädigen.
- Besondere Vorgehensweisen zum Entfernen und Anbringen der Schneidblätter finden Sie auf der Rückseite der Verpackung der Zubehörschneidblätter.

Abbauen der Heckenschneidmesser

Abb.14

⚠ACHTUNG:

- Verwenden Sie zum Reinigen niemals Kraftstoffe, Benzin, Verdünnern, Alkohol oder ähnliches. Dies kann zu Verfärbungen, Verformungen oder Rissen führen.

Drehen Sie das Werkzeug um.

Abb.15



Um die Schneidmesser abzunehmen, drücken Sie auf den Verriegelungshebel, und drehen Sie bei gedrücktem Verriegelungshebel die Abdeckung gegen den Uhrzeigersinn, bis das Symbol  an der Abdeckung mit dem Symbol  am Verriegelungshebel ausgerichtet ist.

Abb.16

Nehmen Sie die untere Abdeckung vom Werkzeug ab.

Abb.17

Lösen Sie mit Hilfe einer Münze, o.ä. die zwei Schrauben und nehmen Sie die Schneidmesser ab.

ANMERKUNG:

- Nehmen Sie die Schrauben nicht heraus. Die Schneidmesser können abgenommen werden, wenn die Schrauben gelöst sind, ohne die Schrauben herausnehmen zu müssen.

Abb.18

Nehmen Sie den Kurbelmechanismus von den Schneidmessern.

ANMERKUNG:

- Der Kurbelmechanismus kann im Werkzeug verbleiben.

Anbauen der Heckenschneidmesser

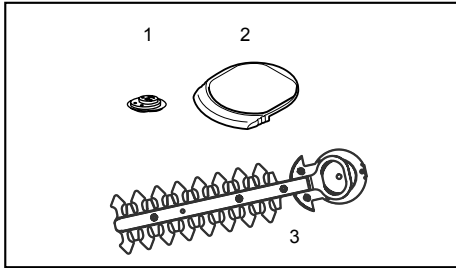

1. Kurbelwelle
2. Abdeckung
3. Schneidmesser

010904

Bereiten Sie Kurbelmechanismus, Abdeckung und die neuen Schneidmesser vor.

Schmierfett auf die Außenseite des Kurbelmechanismus. Verwenden Sie das dem neuen Schneidmesser beiliegende Fett oder etwas Fett aus dem Antriebsgehäuse.

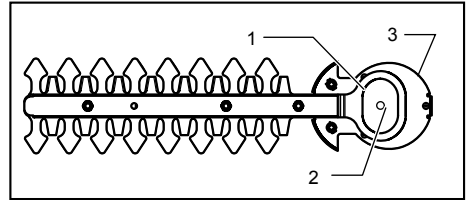

1. Sich überlappende ovale Löcher
2. Loch in Grundplatte der Schneidmesser
3. Gleitschuhplatte

010907

Bringen Sie das ovale Loch im oberen Messer mit dem im unteren Messer in Übereinstimmung. Positionieren Sie das Schneidmesser so, dass sich das Loch im Grundrahmen des Schneidmessers in der Mitte dieser sich überlappenden Löcher befindet.

Abb.19

Nehmen Sie die Blattabdeckung von den alten Schneidblättern ab und passen Sie diese auf die neuen an, um eine einfachere Handhabung während des Austauschs der Blätter zu ermöglichen.

Abb.20

Drehen Sie das Schneidmesser um und bringen Sie das Schneidmesser so an, dass der Stift am Werkzeug in das Loch im Schneidmesser greift. Passen Sie den gebogenen Teil der Grundplatte der Schneidmesser in die Kerbe im Gehäuse des Werkzeugs. Stellen Sie jetzt sicher, dass die Grundplatte der Schneidmesser ordnungsgemäß sitzt.

Abb.21

Schrauben Sie die zwei Schrauben mit Hilfe einer Münze o.ä. fest.

Abb.22

Bringen Sie die Abdeckung so an, dass das Symbol ♂ an der Abdeckung mit dem Symbol △ am Verriegelungshebel ausgerichtet ist.

Abb.23

Drücken Sie die Abdeckung nach unten, halten Sie die Abdeckung gedrückt und drehen Sie die Abdeckung im Uhrzeigersinn, bis das Symbol ♂ an der Abdeckung mit dem Symbol △ am Verriegelungshebel ausgerichtet ist (die Abdeckung ist vollständig verriegelt).

Abb.24

Achten Sie darauf, dass der Verriegelungshebel jetzt in der Kerbe der Abdeckung sitzt.

⚠️ACHTUNG:

- Verwenden Sie das Werkzeug niemals ohne diese untere Abdeckung.

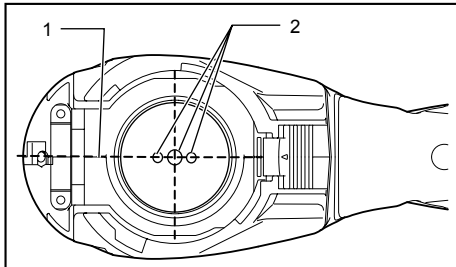

1. Ausrichtlinie am Gehäuse des Werkzeugs
2. Stifte

010905

Richten Sie die Position der drei Arretierstifte so aus, dass diese drei Stifte mit der Ausrichtlinie am Werkzeuggehäuse übereinstimmen.

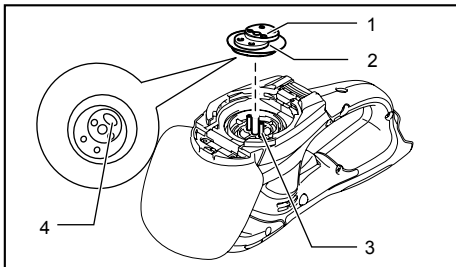

1. Kurbelwelle
2. Hier fetten.
3. Stifte
4. Vertiefung im Kurbelmechanismus

010906

Stecken Sie den Kurbelmechanismus mit der Vertiefung nach unten auf die Arretierstifte. Geben Sie jetzt etwas

Entfernen Sie die Blattabdeckung und schalten Sie das Werkzeug an, um die ordnungsgemäße Bewegung zu überprüfen.

ANMERKUNG:

- Wenn sich die Schneidblätter nicht ordnungsgemäß bewegen, liegt zwischen Blättern und Kurbelwelle eine schlechte Passform vor. Führen Sie den Vorgang erneut von Beginn an durch.

Lagerung

Abb.25

Zum Aufhängen des Werkzeugs an einem Nagel oder einer Schraube in der Wand ist der Hakendurchbruch im unteren Bereich der Messerabdeckung praktisch.

Bringen Sie die Blattabdeckung auf den Schneidblättern an, damit die Blätter nicht frei liegen. Bewahren Sie das Werkzeug außerhalb der Reichweite von Kindern auf.

Bewahren Sie das Werkzeug an einem Platz auf, wo es weder Wasser noch Regen ausgesetzt ist.

Zur Aufrechterhaltung der SICHERHEIT und ZUVERLÄSSIGKEIT des Produkts müssen die Reparaturen, die Kontrolle und der Wechsel der Kohlen sowie alle Wartungen und Einstellungen von den autorisierten Servicestellen der Firma Makita und unter Verwendung der Ersatzteile von Makita durchgeführt werden.

ZUBEHÖR

⚠️ ACHTUNG:

- Für Ihr Werkzeug Makita, das in dieser Anleitung beschrieben ist, empfehlen wir folgende

Zubehörteile und Aufsätze zu verwenden. Bei der Verwendung anderer Zubehörteile oder Aufsätze kann die Verletzungsgefahr für Personen drohen. Die Zubehörteile und Aufsätze dürfen nur für ihre festgelegten Zwecke verwendet werden.

Wenn Sie nähere Informationen bezüglich dieses Zubehörs benötigen, wenden Sie sich bitte an Ihre örtliche Servicestelle der Firma Makita.

- Abdeckung für Schneidmesser für Hecken
- Schneidmesser für Hecken
- Spanaufnehmer für das Schneiden von Hecken
- Originalakku und Ladegerät von Makita

Für Akku-Grasschere

Bei Anbringen des Grasschneidmessers (Sonderzubehör) und des Doppelnutzungs-Wechselsets (Sonderzubehör) kann dieses Werkzeug als Grasschere genutzt werden.

Um dieses Werkzeug als Heckenschere zu verwenden, müssen die Grasschneidmesser durch die Heckenschneidmesser ersetzt werden.

Eine Anleitung zum Abbauen der Heckenschneidmesser finden Sie in Abschnitt „An- und Abbauen der Heckenschneidmesser“ weiter oben.

Eine Anleitung zum Anbauen der Grasschneidmesser finden Sie in Abschnitt „An- und Abbauen der Grasschneidmesser“ weiter unten.

- Grasschneidmesser (Für Grasschere)
- Doppelnutzungs-Wechselset, bestehend aus den folgenden drei Zubehörteilen
- Abdeckung für Grasschneidmesser (Für Grasschere)
- Aufbewahrung (für Bodenabschnitt der Messer)
- Grundrahmen (für Grasschere)

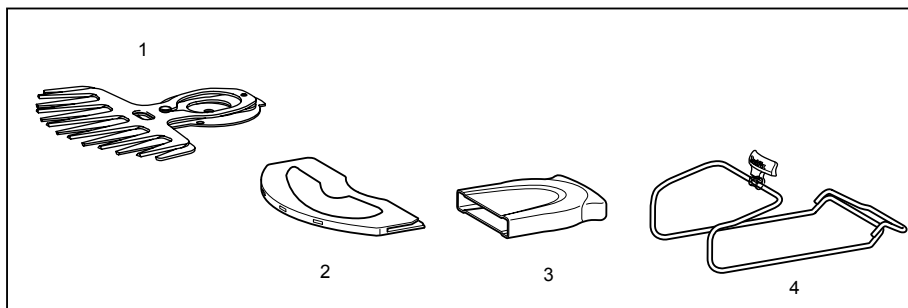

1. Schneidmesser für Gras
2. Abdeckung für Schneidmesser für Gras
3. Aufbewahrungshülle
4. Grundrahmen

011042

- Langstiel (für Grasschere)

am Werkzeug ausführen.

MONTAGE

⚠️ ACHTUNG:

- Schalten Sie das Werkzeug stets aus, und entfernen Sie den Akkublock, bevor Sie Arbeiten

Anbringen und Abnehmen der Messerabdeckung

⚠️ACHTUNG:

- Achten Sie beim Anbringen und beim Abnehmen der Messerabdeckung darauf, dass Sie die Messer nicht berühren. Bei Berührung der Messer kann es zu Verletzungen kommen.

Abb.26

Abb.27

Schieben Sie die Messerabdeckung von der Seite des Werkzeugs aus auf, bis die Messer vollständig abgedeckt sind, und drücken Sie anschließend etwas von vorn in Richtung Werkzeug auf die Abdeckung. Zum Abnehmen der Abdeckung führen Sie dieses Verfahren in umgekehrter Reihenfolge aus.

An- und Abbauen der Grasschneidmesser

⚠️ACHTUNG:

- Schalten Sie das Werkzeug aus und ziehen Sie den Akkublock ab, bevor Sie die Grasschneidmesser an- oder abbauen. Wenn Sie das Werkzeug nicht ausschalten und den Akkublock nicht abziehen, kann es bei einem versehentlichen Starten zu schweren Verletzungen kommen.
- Tragen Sie beim Austauschen des Schneidblattes immer Arbeitshandschuhe und entfernen Sie die Blattabdeckung nicht, sodass Sie das Schneidblatt nicht direkt mit den Händen berühren. Andernfalls kann es zu Verletzungen kommen.

ANMERKUNG:

- Wischen Sie aus dem Getriebe und von der Kurbelwelle keine Schmiere ab. Zuwiderhandlungen können das Werkzeug beschädigen.
- Besondere Vorgehensweisen zum Entfernen und Anbringen der Schneidblätter finden Sie auf der Rückseite der Verpackung der Zubehörschneidblätter.

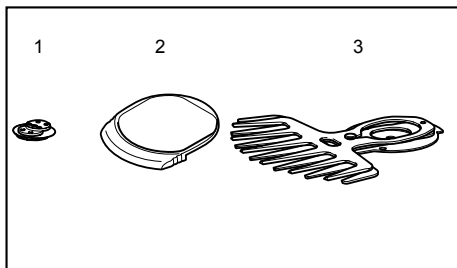

1. Kurbelwelle
2. Abdeckung
3. Schneidmesser

010895

Um das Grasschneidmesser einzusetzen, legen Sie das neue Schneidmesser, Kurbelmechanismus und Abdeckung bereit

Abb.28

Nehmen Sie die Blattabdeckung von den alten Schneidblättern ab und passen Sie diese auf die neuen an, um eine einfachere Handhabung während des Austauschs der Blätter zu ermöglichen.

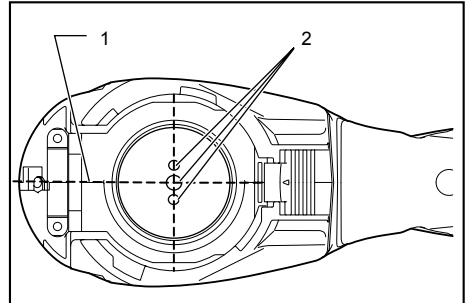

1. Ausrichtlinie am Gehäuse des Werkzeugs

2. Stifte

010897

Richten Sie die drei Arretierstifte so aus, dass sie im rechten Winkel zur Ausrichtlinie am Gehäuse des Werkzeugs stehen.

Abb.29

Stecken Sie den Kurbelmechanismus mit der Vertiefung nach oben auf die Arretierstifte. Geben Sie jetzt etwas Schmierfett auf die Außenseite des Kurbelmechanismus. Verwenden Sie das dem neuen Schneidmesser beiliegende Fett oder etwas Fett aus dem Antriebsgehäuse.

Abb.30

Bringen Sie das ovale Loch im oberen Messer mit dem im unteren Messer in Übereinstimmung. Positionieren Sie das Schneidmesser so, dass sich das Loch im Grundrahmen des Schneidmessers in der Mitte dieser sich überlappenden Löcher befindet.

Abb.31

Drehen Sie das Schneidmesser um und bringen Sie das Schneidmesser so an, dass die Arretierstifte am Werkzeug in das Loch im Schneidmesser greifen. Stellen Sie sicher, dass das Schneidmesser sicher befestigt ist und bis zur Bodenplatte reicht.

Abb.32

Bringen Sie die Abdeckung so an, dass das Symbol ⚙️ an der Abdeckung mit dem Symbol ⚠️ am Verriegelungshebel ausgerichtet ist.

Abb.33

Drücken Sie die Abdeckung nach unten, halten Sie die Abdeckung gedrückt und drehen Sie die Abdeckung im Uhrzeigersinn, bis das Symbol ⚙️ an der Abdeckung mit dem Symbol ⚠️ am Verriegelungshebel ausgerichtet ist (die Abdeckung ist vollständig verriegelt).

Abb.34

Achten Sie darauf, dass der Verriegelungshebel jetzt in der Kerbe der Abdeckung sitzt.

Entfernen Sie die Blattabdeckung und schalten Sie das Werkzeug an, um die ordnungsgemäße Bewegung zu überprüfen.

ANMERKUNG:

- Wenn sich die Schneidblätter nicht ordnungsgemäß bewegen, liegt zwischen Blättern und Kurbelwelle eine schlechte Passform vor. Führen Sie den Vorgang erneut von Beginn an durch.

Abb.35

Nehmen Sie den Grundrahmen ab und drehen Sie das Werkzeug um.

⚠️ACHTUNG:

- Nehmen Sie unbedingt den Grundrahmen ab, bevor Sie das Werkzeug umdrehen (nur bei Modell UM164D).

Abb.36



Um das Schneidmesser abzunehmen, drücken Sie auf den Verriegelungshebel, und drehen Sie bei gedrücktem Verriegelungshebel die Abdeckung gegen den Uhrzeigersinn, bis das Symbol  an der Abdeckung mit dem Symbol  am Verriegelungshebel ausgerichtet ist.

Abb.37

Nehmen Sie die Abdeckung, das Schneidmesser und den Kurbelmechanismus in dieser Reihenfolge vom Werkzeug ab.

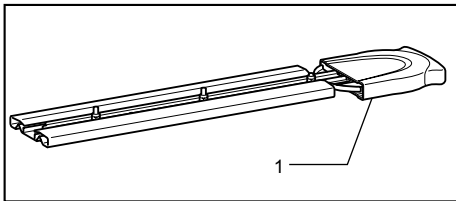

1. Aufbewahrungshülle

011043

ANMERKUNG:

- Bei Doppelnutzung müssen die abgebauten Heckenschneidmesser zwecks Aufbewahrung für die spätere Nutzung in die Messeraufbewahrung gesteckt werden.

An- und Abbauen des Grundrahmens

⚠️ACHTUNG:

- Bringen Sie unbedingt die Messerabdeckung an, bevor Sie den Grundrahmen an- oder abbauen.
- Achten Sie beim An- oder Abbauen des Grundrahmens darauf, dass Sie Ihre Finger nicht zwischen Werkzeug und Grundrahmen

einklemmen.

Abb.38

Um den Grundrahmen abzubauen, drehen Sie das Werkzeug um, erfassen Sie den Grundrahmen unten und ziehen Sie den Grundrahmen aus der Kerbe.

Abb.39

Um den Grundrahmen anzubringen, positionieren Sie den Zapfen des Grundrahmens in das Loch für die Einstellung der Grasschneidhöhe in der Nähe des Schnitthöhenhebels. Ziehen Sie anschließend am unteren Teil des Grundrahmens und setzen Sie den anderen Teil des Grundrahmens in die Kerbe im Werkzeug ein.

Einstellen der Schnitthöhe

Abb.40

Die Schnitthöhe für Gras kann durch Ändern der Stellung des Schnitthöhenhebels in drei Stufen eingestellt werden (10 mm, 15 mm, 25 mm).

Um die Einstellung zu ändern, klappen Sie den Einstellhebel vom Grundrahmen ab und verschieben Sie den Schnitthöhenhebel in dieser Position nach oben bzw. unten, bis der Zapfen am Grundrahmen in eines der Löcher im Werkzeug passt, und lassen Sie den Hebel dann los.

ARBEIT

⚠️WARNUNG:

- Halten Sie die Hände von den Schneidmessern fern.

⚠️ACHTUNG:

- Schmieren Sie das Blatt vor dem Betrieb und nach jeder Betriebsstunde mit Maschinenöl oder ähnlichem.
- Vermeiden Sie möglichst das Arbeiten mit diesem Werkzeug bei sengender Sonne. Arbeiten Sie mit diesem Werkzeug nur, wenn Sie in guter physischer Verfassung sind.

Abb.41

Schalten Sie das Werkzeug nach dem Einstellen der Schnitthöhe ein und halten Sie das Werkzeug so, dass das Werkzeug auf dem Boden ruht. Schieben Sie das Werkzeug anschließend vorwärts in die zu schneidende Fläche.

Abb.42

Wenn Sie um Bordsteine, Zäune oder Bäume herum mähen, führen Sie das Werkzeug entlang dieser Objekte. Achten Sie darauf, dass das Messer nicht mit derartigen Objekten in Berührung kommt.

Abb.43

Wenn Sie Heckentriebe oder dünne Zweige schneiden möchten, nehmen Sie den Grundrahmen vom Werkzeug ab und schneiden Sie immer nur wenige Triebe und Zweige.

Schneiden Sie dickere Äste mit Hilfe einer Heckenschere auf die gewünschte Höhe, bevor Sie mit

diesem Werkzeug arbeiten.

⚠️ACHTUNG:

- Achten Sie beim Schneiden von Heckentrieben und dünnen Zweigen darauf, dass Sie immer nur wenige Zweige schneiden. Gehen Sie langsam vor. Versuchen Sie außerdem nicht, zu dicke Äste zu schneiden.
- Achten Sie beim Schneiden darauf, dass die Schneidmesser nicht den Boden berühren. Dadurch werden die Messer stumpf und schneiden nicht mehr zufriedenstellend.
- Schneiden sich nicht nasses Gras und nasse Zweige

MAGYAR (Eredeti útmutató)

Az általános nézet magyarázata

1-1. Akkumulátor	17-1. Csavarok	30-3. Ovális, átfedő nyílások
1-2. Gomb	18-1. Forgattyú	32-1. Alsó burkolat
2-1. Kireteszelőgomb	18-2. Vágókések	32-2. Reteszelőkar
2-2. Kapcsoló kioldógomb	19-1. Fűrészlapvédő	34-1. Vájat az alsó burkolaton
3-1. Jelzőlámpa	20-1. Vágókések alapelemeinek hajlított része	34-2. Reteszelőkar
6-1. Nyírási irány	21-1. Csavarok	35-1. Fűrészlapvédő
6-2. Döntse meg a késeket	22-1. Reteszelőkar	36-1. Alsó burkolat
6-3. A nyírní kívánt sövényfelület	22-2. Alsó burkolat	36-2. Reteszelőkar
7-1. Zsineg	24-1. Vájat az alsó burkolaton	36-3. Nyomja le
11-1. Szorítóanyák	24-2. Reteszelőkar	36-4. Fordítsa el
11-2. Forgácsoló	25-1. Akasztónyílás	37-1. Alsó burkolat
11-3. Csavarok a vágókéseken	26-1. Vágókések	37-2. Nyírókés
11-4. Késvédő – mindig a nyesedékterelő lap felszerelése előtt kell felszerelni	26-2. Tartókeret	37-3. Forgattyú
12-1. Kefe	26-3. Fűrészlapvédő	38-1. Horony
13-1. Gépolaj	28-1. Fűrészlapvédő	38-2. Tartókeret
14-1. Fűrészlapvédő	28-2. Vágókések	39-1. Váltókar
15-1. Alsó burkolat	29-1. Hajtótárcsa súllyesztéke	39-2. Kiemelkedő rész a tartókereten
15-2. Reteszelőkar	29-2. Csapszegek	39-3. Tartókeret
15-3. Nyomja le	29-3. Forgattyú	40-1. Váltókar
15-4. Fordítsa el	29-4. Zsírozza meg	40-2. Kiemelkedő rész a tartókereten
16-1. Alsó burkolat	30-1. Talplemez	40-3. Tartókeret
	30-2. Nyílás a vágókések alapelemén	







RÉSZLETES LEÍRÁS

Modell	UH200D
Kés hossza	200 mm
Löketszám percenként (min ⁻¹)	1250
Teljes hossz	460 mm
Tiszta tömeg	1,2 kg
Névleges feszültség	10,8 V, egyenáram

- Folyamatos kutató- és fejlesztőprogramunk eredményeként az itt felsorolt tulajdonságok figyelmeztetés nélkül megváltozhatnak.
- A műszaki adatok és az akkumulátor országoként változhatnak.
- Súly, az EPTA 01/2003 eljárás szerint

Jelölés

A következőkben a berendezésen használt jelképek láthatók. A szerszám használata előtt bizonyosodjon meg arról hogy helyesen értelmezi a jelentésüket.

-  • Legyen különösen elővigyázatos és figyelmes!
-  • Olvassa el a használati útmutatót.
-  • Ne tegye ki a szerszámot esőnek.
-  • Veszély: fokozottan ügyeljen a szerszám által kidobott tárgyakra!
-  • A szerszám használatakor ne engedjen senkit annak közelébe.
-  • A vágóelemek a motor kikapcsolása után egy ideig még mozognak.

END011-3



• Csak EU-tagállamok számára.

Az elektromos berendezéseket és akkumulátorokat ne dobja a háztartási szemétkbe!

A használt elektromos és elektronikus berendezésekről szóló 2002/96/EK irányelv, valamint a használt elemekről és akkumulátorokról szóló 2006/66/EK irányelv, továbbá azoknak a nemzeti jogba való átültetése szerint az elhasznált elektromos berendezéseket és akkumulátorokat külön kell gyűjteni, és környezetbarát módon újra kell hasznosítani.

ENE014-1

Rendeltetésszerű használat

A szerszám a sövény nyíráására szolgál.

Zaj

A tipikus A-súlyozású zajszint, a EN60745szerint meghatározva:

Hangnyomásszint (L_{pA}) : 73,7 dB (A)

Bizonytalanság (K) : 2,5 dB(A)

Munka közben a zajszint meghaladhatja a 80 dB (A) értéket.

Használjon személyi hallásvédelmi segédeszközt.

ENG244-1

Vibráció

A(z) EN60745 szerint meghatározott rezgés kibocsátás értéke:

Vibráció kibocsátás (a_h) : 2,5 m/s² vagy kevesebb

Bizonytalanság (K) : 1,5 m/s²

ENG901-1

- A rezgés kibocsátás értéke a szabványos vizsgálati eljárásnak megfelelően lett mérve, és segítségével az elektromos kéziszerszámok összehasonlíthatók egymással.
- A rezgés kibocsátás értékének segítségével előzetesen megbecsülhető a rezgésnek való kitettség mértéke.

⚠ FIGYELMEZTETÉS:

- A szerszám rezgés kibocsátása egy adott alkalmazásnál eltérhet a megadott értéktől a használat módjától függően.
- Határozza meg a kezelő védelmét szolgáló munkavédelmi lépéseket, melyek az adott munkafeltételek melletti vibrációs hatás becsült mértékén alapulnak (figyelembe véve a munkaciklus elemeit, mint például a gép leállításának és üresjáratának mennyiségét az elindítások száma mellett).

ENH021-5

Csak európai országokra vonatkozóan**EK Megfelelőségi nyilatkozat**

Mi, a Makita Corporation, mint a termék felelős gyártója kijelentjük, hogy a következő Makita gép(ek):

Gép megnevezése:

Vezeték nélküli sövényvágó

Típusszám/ Típus: UH200D

Műszaki adatok: lásd a „RÉSZLETES LEÍRÁS” táblázatban.

sorozatgyártásban készül, és

Megfelel a következő Európai direktíváknak:

2000/14/EK, 2006/42/EK

És gyártása a következő szabványoknak valamint szabványosított dokumentumoknak megfelelően történik:

EN60745

A műszaki dokumentáció Európában a következő hivatalos képviselőknél található:

Makita International Europe Ltd,

Michigan, Drive, Tongwell,

Milton Keynes, MK15 8JD, Anglia

A 2000/14/EK irányelv által előírt megfelelőségi értékelési eljárás az V. függelék szerint történt.

Mért hangteljesítményszint: 81,8dB

Garantált hangteljesítményszint: 84dB

27.8.2009



000230

Tomoyasu Kato

Igazgató

Makita Corporation

3-11-8, Sumiyoshi-cho,

Anjo, Aichi, JAPÁN

GEA010-1

A szerszámgépekre vonatkozó általános biztonsági figyelmeztetések

⚠ FIGYELEM Olvassa el az összes biztonsági figyelmeztetést és utasítást. Ha nem tartja be a figyelmeztetéseket és utasításokat, akkor áramütést, tüzet és/vagy súlyos sérülést okozhat..

Őrizzen meg minden figyelmeztetést és utasítást a későbbi tájékozódás érdekében.

GEB062-2

A VEZETÉK NÉLKÜLI SÖVENYVÁGÓRA VONATKOZÓ BIZTONSÁGI FIGYELMEZTETÉSEK

1. **Kizárólag a szigetelt markolási felületeinél fogva tartsa az elektromos szerszámot, mivel fennáll a veszélye, hogy a vágókés rejtett vezetékbe ütközik.** A vágókés feszültség alatt lévő vezetékkel való érintkezéskor a szerszám fém alkatrészei is áram alá kerülnek, és áramütés érheti a kezelőt.
2. **Tartsa távol a testrészeit a vágókéstől. Ne távolítsa el a levágott anyagot, és ne tartsa a levagni kívánt anyagot, ha a kések mozognak. Ügyeljen rá, hogy kikapcsolja, mielőtt eltávolítja az elakadt anyagot.** A sövényvágó használata közben egy figyelmetlen pillanat is komoly személyi sérüléshez vezethet.
3. **A sövényvágót a fogantyúnál fogva, leállított vágókéssel szállítsa. A sövényvágó szállításakor vagy tárolásakor mindig rakja fel a vágóeszköz fedelét.** A sövényvágó helyes kezelése lecsökkenti a vágókések okozta személyi sérülések bekövetkeztének valószínűségét.

4. Ne használja a sövényvágót esőben, nedves vagy nagyon páras körülmények között. Az elektromos motor nem vízálló.
5. A szerszámot először használó személyeknek egy tapasztalt sövényvírónak kell megmutatnia a vágó használatát.
6. 18 év alatti fiatalok vagy gyerekek nem használhatják a sövényvágót. 16 év feletti fiatalok mentesülhetnek ezen tilalom alól, ha szakember részvételével betanításban részesülnek.
7. Csak akkor használja a sövényvágót, ha jó fizikai állapotban van. A fáradtság például figyelmetlenséghez vezethet. Különös figyelmet kell fordítani a munkanap végére. Minden munkát nyugodtan és elővigyázatosan végezzen. A harmadik félnek okozott károkért a felhasználó felelős.
8. Soha ne használja a sövényvágót alkohol, kábítószer vagy gyógyszer hatása alatt.
9. Ellenőrizze, hogy az áramforrás feszültsége és frekvenciája megfelel az azonosító lapon megadott műszaki adatoknak. Javasljuk 30 mA vagy alacsonyabb áramerősségen kioldó visszamaradó áramú áramkör-megszakító (földzárlat áramkör-megszakító) vagy érintésvédő kapcsoló használatát.
10. Az erős bőrből készült munkakesztyűk a sövényvágó alapfelszerelésének részét képezik és a használatkor mindig fel kell venni azokat. Emellett viseljen kemény lábbelit csúszásgátló talppal.
11. A munka megkezdése előtt ellenőrizze, hogy a sövényvágó állapota jó és megfelelő a biztonságos munkavégzésre. Ügyeljen rá, hogy a védőburkolatok megfelelően fel legyenek szerelve. A sövényvágót csak teljesen összeszerelt állapotban szabad használni.
12. A használat megkezdése előtt ellenőrizze, hogy biztonságosan áll.
13. A szerszámot erősen fogja használat közben.
14. Ne működtesse a szerszámot terhelés nélkül fölöslegesen.
15. Azonnal kapcsolja ki a motort és vegye ki az akkumulátort, ha a vágókés a kerítéshez vagy más kemény tárgyhoz ért. Ellenőrizze, hogy a vágókés nem sérült-e meg. Ha sérülést észlel, haladéktalanul gondoskodjon javításáról.
16. A vágókés ellenőrzése, a hibák kijavítása vagy a vágókésben elakadt anyag eltávolítása előtt mindig kapcsolja ki a sövényvágót és vegye ki belőle az akkumulátort.
17. Az esetleges karbantartások elvégzése előtt mindig kapcsolja ki a sövényvágót, és távolítsa el az akkumulátort.
18. Ha a sövényvágót – akár a munkavégzés során is – másik helyre szállítja, mindig vegye ki az akkumulátort. Soha ne vigye, vagy szállítsa a sövényvágót mozgó vágópengével. Soha ne fogja

meg kézzel a vágópengét.

19. A használat után, és ha hosszabb időre elrakja, akkor tisztítsa meg a sövényvágót, különösen odafigyelve a vágóra. Kissé olajozza be a vágót és helyezze fel a fedelet. A készülékhez mellékelt fedél felakasztható a falra, biztonságos és praktikus módját biztosítva így a sövényvágó tárolásának.
20. A sövényvágót felrakott fedéllel tárolja, száraz helyiségben. Tartsa távol a gyerekektől. Soha ne tárolja a sövényvágót a szabadban.

ŐRIZZE MEG EZEKET AZ UTASÍTÁSOKAT

⚠ FIGYELMEZTETÉS:

NE HAGYJA, hogy a kényelem vagy a termék (többszörli használatból adódó) mind alaposabb ismerete váltsa fel az adott termékre vonatkozó biztonsági előírások szigorú betartását. A HELYTELEN HASZNÁLAT és a használati útmutatóban szereplő biztonsági előírások megszegése súlyos személyi sérülésekhez vezethet.

GEB070-2

A VEZETÉK NÉLKÜLI FŰNYÍRÓ KÉSZÜLÉKRE VONATKOZÓ BIZTONSÁGI FIGYELMEZTETÉSEK

⚠ **FIGYELEM! HASZNÁLAT ELŐTT MINDENKÉPP OLVASSA EL az összes munkavédelmi figyelmeztetést és utasítást.** Ha nem tartja be a figyelmeztetéseket és utasításokat, akkor áramütés, tűz és/vagy súlyos sérülés következhet be.

Őrizzen meg minden figyelmeztetést és utasítást a későbbi tájékozódás érdekében.

Általános tudnivalók

1. A helyes működés biztosításához a felhasználónak el kell olvasnia a használati utasítást, hogy megismerkedjen a gép kezelésével. A hiányos ismeretekkel rendelkező kezelő a helytelen kezelés miatt saját magára és más személyekre is veszélyt jelent.
2. A gépet nem használhatják a kezelési utasításokat nem ismerő, illetve csökkent fizikai, érzékelési vagy értelmi képességű személyek (a gyermekeket is beleértve), vagy akik nem rendelkeznek a készülék használatához szükséges tapasztalattal és ismeretekkel. Előfordulhat, hogy a jogszabályi előírások rendelkeznek a kezelő életkorát illetően.
3. A géppel végzendő munkák különleges figyelmet igényelnek.

4. Kérjük, hogy csak jó fizikai állapotban lévő személyek használják a gépet. Minden munkát nyugodtan és elővigyázatosan végezzen. Hagyatkozzon a józan belátásra, és ne feledje, hogy a kezelő, illetve felhasználó felelős a balesetekért vagy az élet- és vagyonbiztonságot fenyegető veszélyekért.
5. Ne működtesse a szerszámot, ha emberek – különösen gyermekek – vagy háziállatok tartózkodnak a közelben.
6. Soha ne használja a gépet alkohol vagy fáradtság hatása alatt, vagy ha betegnek vagy fáradtnak érzi magát.
7. Amennyiben a gép működésképpen hiba lép fel, vagy rendellenesen viselkedik, a motorját haladéktalanul le kell állítani.
8. Kapcsolja le és vegye ki az akkumulátort, ha a gépet nem használja, vagy felügyelet nélkül hagyja, és tegye olyan biztonságos helyre, ahol nem jelent veszélyt másokra, illetve ahol a gép nem károsodik.
9. A gépet ne erőltesse. Jobb munka végezhető vele, és kisebb a sérülés veszélye, ha azzal a tempóval használja, amelyre tervezték.
10. Munka közben ne vegyen fel instabil testhelyzetet. Mindig megfelelően stabil testhelyzetben és egyensúlya megtartásával dolgozzon.

Személyi védelmi eszközök

1. Viseljen megfelelő ruházatot. A ruházat legyen megfelelő és funkcionális, azaz legyen testhezálló, de ne gátolja a munkában. Ne viseljen ékszer vagy laza ruhadarabot, ezek ugyanis beakadhatnak. A hosszú haj védelmére viseljen megfelelő fejedőt.
2. A gép használatakor viseljen védőszemüveget és zárt lábbelit.

Az elektromos áramra és az akkumulátorra vonatkozó biztonsági tudnivalók

1. Kerülje a veszélyes környezeteket. Ne használja a gépet nyirkos, nedves helyen, és ne tegye ki esőnek. A gépbe jutó víz növeli az áramütés kockázatát.
2. Kizárólag a gyártó által meghatározott töltővel töltsé újra. Egy bizonyos akkumulátortípushoz használható töltő más akkumulátortípussal való használata tűzveszélyt idézhet elő.
3. Az elektromos szerszámokat kizárólag a meghatározott akkumulátorokkal használja. Egyéb akkumulátorok használata sérülés vagy tűz kockázatával járhat.
4. Amikor nem használja az akkumulátort, tartsa távol a fémtárgyaktól, például iratkapcsoktól, érméktől, kulcsoktól, szögektől, csavaroktól vagy egyéb olyan apró fémtárgytól, amely rövidre zárhatja a pólusok kimeneteit. Az akkumulátor pólusainak rövidre zárása égési sérülést vagy tüzet okozhat.

5. Helytelen működtetés esetén az akkumulátor folyadékot bocsáthat ki – az ezzel való érintkezést kerülni kell! Ha véletlenül mégis érintkezésbe kerülne a folyadékkal, mossa le vízzel. Amennyiben a folyadék a folyadék a szembe jut, az előbbieket mellett forduljon orvoshoz. Az akkumulátor által kibocsátott folyadék irritációt vagy égési sérülést okozhat.
6. Az akkumulátor(oka)t ne dobja tűzbe. Az akkumulátor felrobbanhat. Nézzon utána, hogy a helyi jogszabályi előírások tartalmaznak-e különleges ártalmatlanítási utasításokat.
7. Ne nyissa fel és ne vágja szét az akkumulátort. A kifolyt elektrolit korrozív hatású, és a szem, valamint a bőr károsodását okozhatja. Lenyelése mérgezést okozhat.

A szerszám beindítása

1. Ügyeljen rá, hogy a munkakörnyezetben ne legyenek gyermekek vagy más személyek, illetve háziállatok. Ha mégis lennének, ne használja a gépet.
2. Használat előtt ellenőrizze, hogy a gép biztonságosan üzemeltethető-e. Ellenőrizze, hogy a vágófej és a védőburkolat biztonságos-e, valamint a kapcsolórávasz/kar könnyen és helyesen működik-e. Ellenőrizze a fogantyúk tisztaságát és száraz állapotát, és tesztelje az indítás/leállítás működését.
3. Használat előtt ellenőrizze, hogy a gépen nincs-e sérült alkatrész. Gondosan ellenőrizze a sérült védőszerkezeteket és részeket, hogy előldönthesse, vajon helyesen működnek-e és alkalmasak-e a rendeltetésszerű üzemelésre. Ellenőrizze a mozgó részek illeszkedését, esetleges elakadását, az alkatrészek vagy szerelvények törését vagy bármely olyan körülményt, amely kihatással lehet a gép működésére. Hacsak ebben a használati utasításban másként nem szerepel, a sérült védőfelszerelést vagy alkatrészt az arra felhatalmazott szervizben megfelelő módon meg kell javíttatni vagy ki kell cseréltetni.
4. A gépet csak akkor kapcsolja be, amikor keze és lába nincs a vágófej közelében.
5. A beindítás előtt ellenőrizze, hogy a vágószerkezet ne érjen hozzá semmilyen tárgyhoz.

A használat módja

1. A gépet kizárólag jó fény- és látási viszonyok között használja. Télen figyeljen a csúszós vagy nedves területekre, a jégre és a hóra (csúszásveszély). Mindig biztosan álljon a talajon.
2. Ügyeljen a vágófejre, mivel láb- és kézsérüléseket okozhat.
3. Ne álljon a működő géppel leírásra.
4. A metszési munkák fára felmászára való elvégzése tilos.

5. Ne dolgozzon olyan felületen, ahol nem tud stabilan állni.
6. Távolítsa el a munkaterületen található homokot, köveket, szegeket stb. Az idegen tárgyak károsíthatják a vágószerszámot és veszélyes visszarúgást okozhatnak.
7. A vágószerszám közel vagy kemény tárggyal való ütközésekor azonnal állítsa le a motort és vizsgálja át a vágószerszámot.
8. Rendszeres időközönként vizsgálja át a vágószerszámot sérüléseket keresve (hajszálrepedések keresése ütögetéssel).
9. A vágás elkezdése előtt a vágószerszámnak el kell érnie a teljes üzemi sebességet.
10. A vágószerszámot fel kell szerelni a megfelelő védőelemekkel. Soha ne működtesse a gépet sérült védőelemekkel, illetve védőelemek nélkül.
11. A géphez adott összes védelmi felszerelést és védőelemet használni kell.
12. Mindig vegye ki az akkumulátort a gépből:
 - ha a gépet felügyelet nélkül hagyja;
 - mielőtt eltömődést szüntet meg;
 - ellenőrzés, tisztítás vagy a gépen való munkavégzés előtt;
 - idegen testbe való ütközés után;
 - ha a gép rendellenesen rázkódni kezd.
13. Mindig ellenőrizze, hogy a szellőzőnyílásokat nem tömítette-e el törmelék.

Vágószerszámok

1. Az adott munkához a megfelelő vágószerszámot használja.

Karbantartási utasítások

1. A munka megkezdése előtt meg kell vizsgálni a gép állapotát, különösen a vágóeszköz védőburkolatait.
2. Kapcsolja ki a gépet, és vegye ki az akkumulátort, mielőtt karbantartást, a vágóeszközök cseréjét, a gép vagy a vágóeszköz tisztítását végezné.
3. Ellenőrizze, hogy a kötések nem lazultak-e fel, és az alkatrészek nem sérültek-e meg, például a vágófejen nincsenek-e repedések.
4. A tartozékok kenéséhez, illetve cseréjéhez kövesse az utasításokat.
5. Használaton kívül a gépet tárolja száraz, zárt helyen, és helyezze magasra a gépet vagy zárja el, hogy a gyermekek ne férjenek hozzá. Tárolás előtt tisztítsa meg, és végezzen karbantartást a gépen.
6. Kizárólag a gyártó által javasolt alkatrészeket és tartozékokat használja.
7. A gépet rendszeresen vizsgálja át és tartsa karban, különösen használat előtt és után. A gép javíttatását kizárólag a kijelölt szervizzel végeztesse.
8. A fogantyúkat/karokat tartsa szárazon, tisztán, valamint olaj- és zsírtmentesen.

TARTSA MEG AZ ÚTMUTATÓT A KÉSŐBBI TÁJÉKOZÓDÁS ÉRDEKÉBEN

▲FIGYELMEZTETÉS:

NE HAGYJA, hogy a kényelem vagy a termék (többszöri használatból adódó) mind alaposabb ismerete váltsa fel az adott termékre vonatkozó biztonsági előírások szigorú betartását. A **HELYTELEN HASZNÁLAT** és a használati útmutatóban szereplő biztonsági előírások megszegése súlyos személyi sérülésekhez vezethet.

ENC007-4

FONTOS BIZTONSÁGI SZABÁLYOK

AZ AKKUMULÁTORRA VONATKOZÓAN

1. Az akkumulátor használata előtt tanulmányozza át az akkumulátortöltőn (1), az akkumulátoron (2) és az akkumulátorral működtetett terméken (3) olvasható összes utasítást és figyelmeztető jelzést.
2. Ne szerelje szét az akkumulátort.
3. Ha a működési idő nagyon lerövidült, azonnal hagyja abba a használatot. Ez a túlmelegedés, esetleges égések és akár robbanás veszélyével is járhat.
4. Ha elektrolit kerül a szemébe, mossa ki azt tiszta vízzel és azonnal keressen orvosi segítséget. Ez a látásának elvesztését okozhatja.
5. Ne zárja rövidre az akkumulátort:
 - (1) Ne érjen az érintkezőkhöz elektromosan vezetető anyagokkal.
 - (2) Ne tárolja az akkumulátort más fémtárgyakkal, mint pl. szegekkel, érmékkel, stb. egy helyen.
 - (3) Ne tegye ki az akkumulátort víznek vagy esőnek.
Az akkumulátor rövidre zárása nagy áramerősséggel, túlmelegedéssel, esetleges égésekkel és akár meghibásodással is járhat.
6. Ne tárolja a szerszámot vagy az akkumulátort olyan helyen, ahol a hőmérséklet elérheti vagy meghaladhatja az 50 ° C-ot (122 ° F).
7. Ne égesse el az akkumulátort még akkor sem, ha az komolyan megsérült vagy teljesen elhasználódott. Az akkumulátor a tűzben felrobbanhat.
8. Vigyázzon, nehogy leejtse vagy megüsse az akkumulátort.
9. Ne használja az akkumulátort, ha leesett vagy erős ütés érte.

ŐRIZZE MEG EZEKET AZ UTASÍTÁSOKAT

Tipppek a maximális élettartam eléréséhez

1. Töltse fel az akkumulátort még mielőtt teljesen lemerülne.
Mindig kapcsolja ki a szerszámot és töltsen fel az akkumulátort amikor érzi, hogy csökkent a szerszám teljesítménye.
2. Soha ne töltsen újra a teljesen feltöltött akkumulátort.
A túltöltés csökkenti az akkumulátor élettartamát.
3. Az akkumulátort szobahőmérsékleten töltsen $10^{\circ}\text{C} - 40^{\circ}\text{C}$ ($50^{\circ}\text{F} - 104^{\circ}\text{F}$) közötti hőmérsékleten. Hagyja, hogy a forró akkumulátor lehűljön, mielőtt elkezdje azt feltölteni.

MŰKÖDÉSI LEÍRÁS

⚠VIGYÁZAT:

- Minden esetben ellenőrizze, hogy a szerszám ki van kapcsolva és az akkumulátor eltávolításra került mielőtt beállít vagy ellenőriz valamilyen funkciót a szerszámon.

Az akkumulátor behelyezése és eltávolítása

Fig.1

- Mindig kapcsolja ki az eszközt mielőtt behelyezi vagy eltávolítja az akkumulátort.
- Az akkumulátor eltávolításához húzza azt ki a szerszámból a két oldalán található gombokat lenyomva tartva.

- Az akkumulátort a behelyezéshez fogja meg úgy, hogy az akkumulátor eleje illeszkedjen az elemtartó nyílásba és csúsztassa a helyére. Egészen addig tolja be, amíg egy kis kattánással be nem akad. Ha ez nem történik meg, akkor az akkumulátor kieshet a szerszámból, Önnek vagy a környezetében másnak sérüléseket okozva.
- Ne erőltesse az akkumulátort a behelyezéskor. Ha az akkumulátor nem csúszik be könnyedén, akkor az rosszul lett behelyezve.

A kapcsoló használata

Fig.2

⚠VIGYÁZAT:

- Mielőtt behelyezi az akkumulátort a szerszámba, mindig ellenőrizze, hogy a kioldókapcsoló hibátlanul működik és az "OFF" állásba áll felengedéskor.

Egy reteszelőgomb szolgál annak elkerülésére, hogy a ravaszkapcsolót véletlenül meghúzzák.

A szerszám bekapcsolásához nyomja le a reteszelőgombot és húzza meg a ravaszkapcsolót. Leállításhoz engedje el a ravaszt. A reteszelőgombot bal és jobb oldalról is meg lehet nyomni.

Jelzőlámpa

Fig.3

A szerszám működtetésekor a jelzőfény utal az akkumulátor töltöttségi állapotára.

A jelzőfény akkor is pirosan világít, ha a szerszám túlterhelés alatt van és megáll.

Lásd az alábbi táblázatot a lámpa által jelzett állapottal és elvégzendő lépésekkel kapcsolatban.

Jelzőlámpa	Állapot	Teendő
A jelzőfény piros színnel kezd villogni	Jelzi, hogy itt az idő az akkumulátor cseréjére, mert az akkumulátor töltöttsége lecsökkent.	Minél előbb töltsen fel az akkumulátort
A jelzőfény piros színnel kezd világítani. (1. megjegyzés)	Ez a funkció akkor lép működésbe, amikor az akkumulátor majdnem lemerült. Ekkor a szerszám azonnal leáll.	Töltsen fel az akkumulátort.
A jelzőfény piros színnel kezd világítani (1. megjegyzés)	Túlterhelés miatti automatikus leállítás	Kapcsolja ki a szerszámot.

1. megjegyzés A munkakörnyezet hőmérsékletétől és az akkumulátor állapotától függ, hogy a jelzőfény mikor kezd világítani.

ÜZEMELTETÉS

A szerszám használata előtt tekintse át a biztonsági figyelmeztetéseket.

⚠VIGYÁZAT:

- Ügyeljen rá, nehogy véletlenül hozzáérjen egy fémkerítéshez vagy más kemény tárgyhoz a nyírás közben. A kés eltörik, és komoly sérülést okozhat.
- Ügyeljen arra is, hogy a vágókés ne érjen a talajhoz.
- A sövényvágóval az átnyúlás, különösen egy létráról, különösen veszélyes. Ne dolgozzon semmilyen billegő vagy nem stabil helyről.

Fig.4

Ne próbáljon 10 mm-nél nagyobb átmérőjűágakat ezzel a vágóval. Ezeket előbb a nyíróval a sövényvágási szintre kell vágni.

⚠VIGYÁZAT:

- Ne vágjon kiszáradt fákat, vagy más kemény tárgyakat. Ennek figyelmen kívül hagyása a szerszám károsodásához vezet.
- A sövényvágó késsel ne vágjon fűvet vagy gyomot. A sövényvágó kése beleakadhat a fűbe vagy gyomba.

Fig.5

Egyik kezével tartsa a sövényvágót, nyomja meg a reteszelő gombot, húzza meg a ravaszkapcsolót, majd vágáskor mozgassa a gépet a teste előtt.

Fig.6

Alapvető műveletként döntse meg a késeket a nyírás irányában és mozgassa azt nyugodt, lassú tempóban, 3 - 4 másodpercet számítva egy méterre.

Fig.7

A sövény tetejének egyenes vágásakor segít, ha egy kötelet feszít ki a kívánt magasságban és ezt referenciavonalnak használva ennek mentén végzi a nyírást.

Fig.8

A forgácstálca (kiegészítő) felszerelése a sövény egyenes vágásakor segít megelőzni a levágott levelek elszóródását.

Fig.9

A sövény oldalának egyenletes vágásakor segít, ha alulról felfelé halad a vágással.

Fig.10

Puszpáng vagy rododendron nyírásakor alulról felfelé haladva szép megjelenés és jó minőségű munka érhető el.

A forgácstálca (tartozék) felhelyezése és eltávolítása

⚠VIGYÁZAT:

- A nyesedékterelő lap felhelyezése vagy eltávolítása előtt minden esetben ellenőrizze, hogy

a szerszám ki van kapcsolva, és az akkumulátor eltávolításra került.

MEGJEGYZÉS:

- A forgácstálca felszerelésekor mindig viseljen kesztyűt, hogy a kezei és az arca ne érijen közvetlenül a késhez. Ennek figyelmen kívül hagyása személyi sérüléshez vezethet.
- A nyesedékterelő lap felhelyezésekor ügyeljen arra, hogy ne érjen a vágókéshez.
- A forgácstálca összegyűjti a levágott leveleket csökkenti a szétszóródó levelek mennyiségét. Ez a szerszám mindkét oldalára felszerelhető.

Fig.11

A nyesedékterelő lapot úgy helyezze a vágókésre, hogy hasítékai átfedjenek a vágókésen található csavarokkal, majd rögzítse a két anyával.

A nyesedékterelő lap eltávolításához lazítsa fel és vegye le a két rögzítő anyát, majd vegye ki a nyesedékterelő lapot.

KARBANTARTÁS

⚠VIGYÁZAT:

- Minden esetben ellenőrizze, hogy a szerszám ki van kapcsolva és az akkumulátor eltávolításra került mielőtt átvizsgálja a szerszámot vagy annak karbantartását végzi.

A szerszám tisztítása

Tisztítsa meg a szerszámot úgy, hogy letörli a port egy száraz, vagy szappanos vízbe mártott rongydarabbal.

⚠VIGYÁZAT:

- Soha ne használjon gázolajt, benzint, higítót, alkoholt vagy hasonló anyagokat. Ezek elszíneződést, alakvesztést vagy repedést okozhatnak.

Vágókés karbantartása

Fig.12

Kenje meg a kést a használat előtt és közben óránként egyszer gépolajjal, vagy más hasonló rendeltetésű anyaggal.

Fig.13

A használat után egy drótkéffel távolítsa el a port a kés mindkét oldaláról, törölje le egy rongydarabbal, majd kenje meg megfelelő mennyiségű alacsony viszkozitású olajjal, mint például gépolajjal, stb. És aeroszolos kenőolajjal.

⚠VIGYÁZAT:

- Ne mossa a késeket vízben. Ennek figyelmen kívül hagyása a szerszám károsodásához vezet.

A sövényvágó késeinek eltávolítása és felszerelése

⚠VIGYÁZAT:

- A vágókések eltávolítása vagy felszerelése előtt minden esetben ellenőrizze, hogy a szerszám ki van-e kapcsolva és az akkumulátor ki van-e szedve a gépből.
- A vágókések cseréjekor mindig viseljen kesztyűt, és ne távolítsa el a késvédőt, hogy a kezei és az arca ne érjenek közvetlenül a késhez. Ennek figyelmen kívül hagyása személyi sérüléshez vezethet.

MEGJEGYZÉS:

- Ne törölje le a zsírt a fogaskerékről és a forgattyúról. Ennek figyelmen kívül hagyása a szerszám károsodásához vezet.
- A nyírókések eltávolításának és felszerelésének speciális módjáról tájékozódjon a kiegészítő nyírókések csomagolásának hátoldaláról.

A sövényvágó kések eltávolítása

Fig.14

⚠VIGYÁZAT:

- A sövényvágó késeinek eltávolítása és felszerelése előtt tegye fel a késvédőt.

Fordítsa a hátára a gépet.

Fig.15

A vágókések eltávolításához tartsa lenyomva a rögzítőkart, majd fordítsa el az alsó burkolatot az óramutató járásával ellentétes irányban addig, amíg a rajta levő Δ szimbólum egy vonalba nem kerül a rögzítőkar Δ szimbólumával.

Fig.16

Vegye le az alsó burkolatot a szerszámról.

Fig.17

Egy érmével lazítsa fel a két csavart, majd távolítsa el a vágókéseket.

MEGJEGYZÉS:

- A csavarokat ne vegye ki. A kések a csavarok fellazítása után eltávolíthatók.

Fig.18

Szerelje le a hajtótárcsát a vágókésekről.

MEGJEGYZÉS:

- A hajtótárcsa a gépen maradhat.

A vágókések felszerelése

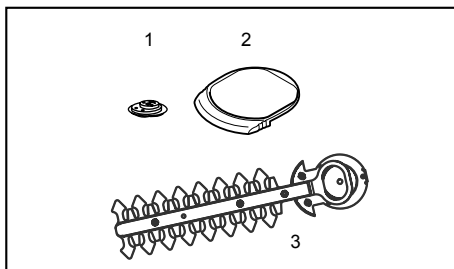

1. Forgattyú
2. Alsó burkolat
3. Vágókések

010904

Készítse elő a hajtótárcsát, az alsó burkolatot és az új vágókéseket.

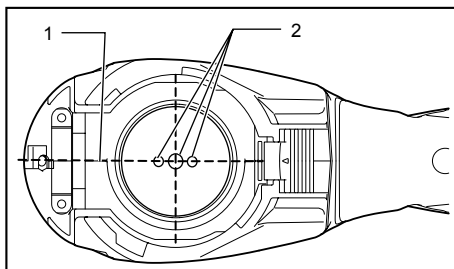

1. Beállító alapvonal a készülékházon
2. Csapszegek

010905

A három rögzítőcsap helyzetét úgy állítsa be, hogy egy egyenesbe essenek a készülékház beállító alapvonalával.

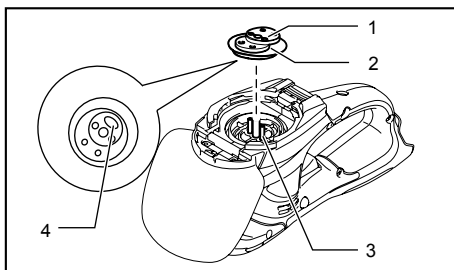

1. Forgattyú
2. Zsírozza meg.
3. Csapszegek
4. Hajtótárcsa süllyesztéke

010906

A hajtótárcsát a rögzítőcsapokra a süllyesztett részével lefele tegye a helyére. A hajtótárcsa kerületét kenje meg vékonyan a vágókésekhez használt, külön rendelhető gépszírral vagy a hajtóműben maradt gépszírral.

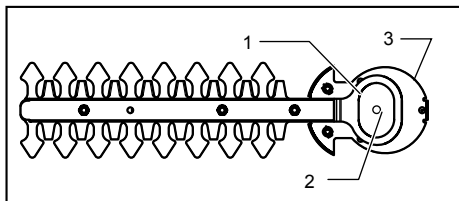

1. Ovális, átfedő nyílások
2. Nyílás a vágókések alaplemezén
3. Talplemez

010907

Illesse egymáshoz a felső és az alsó kés ovális furatát. A vágókéseket úgy mozgassa, hogy az alaplemezüik furata ezen összeillesztett ovális furatok közepén helyezkedjen el.

Fig.19

Vegye le a késvédőt a régi késekről és helyezze fel az újakra, hogy azokat könnyen lehessen kezelni a kések cseréjekor.

Fig.20

Fordítsa a vágókéseket fejfel lefele, és úgy szerelje be őket, hogy a gép csapja beleilleszkedjen a kések furatába. Illesze a vágókések alaplemezének hajlított részét a gép házának hornyába. Ezután ellenőrizze, hogy a vágókések alaplemeze a helyén van-e.

Fig.21

Egy érmével szorosan húzza meg a két csavart.

Fig.22

Az alsó burkolatot úgy szerelje vissza, hogy a rajta levő Δ szimbólum egy vonalba kerüljön a rögzítőkar Δ szimbólumával.

Fig.23

Nyomja le és fordítsa el az alsó burkolatot az óramutató járásával megegyező irányba addig, amíg a rajta levő \mathbb{B} szimbólum egy vonalba nem kerül a rögzítőkar Δ szimbólumával (ekkor az alsó burkolat teljesen zárva van).

Fig.24

Ezután ellenőrizze, hogy a rögzítőkar illeszkedik-e az alsó burkolat hornyába.

⚠VIGYÁZAT:

- Tilos a gépet az alsó burkolat felszerelése nélkül használni.

Távolítsa el a késvédőt és kapcsolja be a szerszámot a megfelelő mozgás ellenőrzéséhez.

MEGJEGYZÉS:

- Ha a nyírókések nem működnek megfelelően, akkor a kések és a forgattyú nem illeszkednek rendesen. Végezze el a műveletet az elejétől.

Tárolás

Fig.25

A gép alján található akasztónyílás jól használható a szerszám falból kiálló szögre vagy csavarra való felakasztásához.

Helyezze fel a késvédőt a nyírókésekre úgy, hogy a kések ne látszanak. A szerszámot olyan helyen tárolja, ahol gyerekek nem érhetik el.

A szerszámot olyan helyen tárolja, amely nincs kitéve víznak vagy esőnek.

A termék BIZTONSÁGÁNAK és MEGBÍZHATÓSÁGÁNAK fenntartásához, a javításokat, a szénkefék ellenőrzését és cseréjét, bármilyen egyéb karbantartást vagy besabályozást a Makita Autorizált Szervizközpontoknak kell végrehajtaniuk, mindig Makita pótalkatrészek használatával.

TARTOZÉKOK

⚠VIGYÁZAT:

- Ezek a tartozékok vagy kellékek ajánlottak az Önnek ebben a kézikönyvben leírt Makita szerszámaéhoz. Bármely más tartozék vagy kellék használata személyes veszélyt vagy sérülést jelenthet. A tartozékot vagy kelléket használja csupán annak kifejezett rendeltetésére.

Ha bármilyen segítségre vagy további információkra van szüksége ezekkel a tartozékokkal kapcsolatban, keresse fel a helyi Makita Szervizközpontot.

- Sövényvágó kés védőburkolata
- Sövényvágó kés egység
- Nyesedékterelő lap sövényvágáshoz
- Eredeti Makita akkumulátor és töltő

Vezeték nélküli fűnyíráshoz

A szerszám a (külön rendelhető tartozék) fűnyíró késsel és a kétfunkciós cserekeszettel fűnyírásra is használható.

A szerszám fűnyíróként való alkalmazásához a sövényvágó késeket le kell cserélni a fűnyíró késekre.

A sövényvágó kések leszerelését lásd fent, „A sövényvágó kések eltávolítása” című fejezetben.

A fűnyíró kés felszerelését lásd alább, „A fűnyíró kések eltávolítása és felszerelése” című fejezetben.

- Fűnyíró kés egység (fűnyíráshoz)
- A kétfunkciós készlet az alábbi három tartozékból áll
- Fűnyíró kés védőburkolat (fűnyíráshoz)
- Tárolótok (a kés alsó részéhez)
- Alapkeret (fűnyíráshoz)

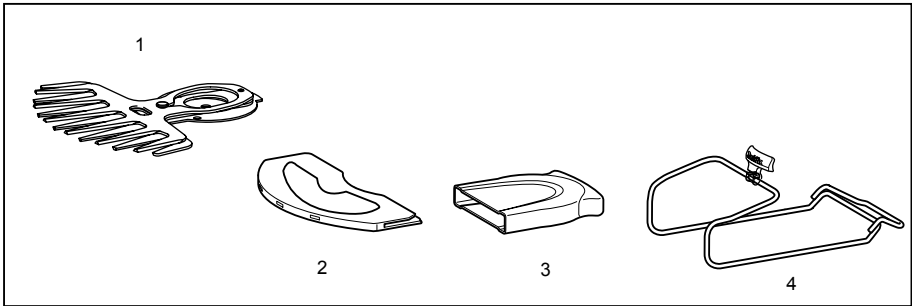

1. Fűnyíró kés
2. Fűnyíró kés védőburkolata
3. Tárolótok
4. Tartókeret

011042

- Hosszú markolat (fűnyíráshoz)

ÖSSZESZERELÉS

⚠VIGYÁZAT:

- Minden esetben ellenőrizze, hogy a szerszám ki van kapcsolva és az akkumulátor eltávolításra került mielőtt bármilyen műveletet végez a szerszámon.

A késvédő felszerelése és eltávolítása

⚠VIGYÁZAT:

- A késvédő eltávolítása és felszerelése közben kerülje a vágókéssel való érintkezést. A vágókéssel való érintkezés személyi sérüléshez vezethet.

Fig.26

Fig.27

Csúsztassa a késvédőt a késre egészen addig, amíg a vágókés teljesen el nem tűnik, majd finoman nyomja meg a késvédőt még egyszer a gép irányába.

A késvédő eltávolításához végezze el a fenti felszerelési eljárást fordított sorrendben.

A fűnyíró kések eltávolítása és felszerelése

⚠VIGYÁZAT:

- A fűnyíró kések felhelyezése vagy eltávolítása előtt minden esetben ellenőrizze, hogy a szerszám ki van kapcsolva és az akkumulátor eltávolításra került. A szerszám kikapcsolásának és az akkumulátor eltávolításának elmulasztása súlyos sérüléshez vezethet a gép véletlen elindulásakor.
- A nyírókés cseréjekor mindig viseljen kesztyűt, és ne távolítsa el a késvédőt, hogy a kezei és az arca ne érjenek közvetlenül a késhez. Ennek figyelmen kívül hagyása személyi sérüléshez vezethet.

MEGJEGYZÉS:

- Ne törölje le a zsírt a fogaskerékről és a forgattyúról. Ennek figyelmen kívül hagyása a

szerszám károsodásához vezet.

- A nyírókések eltávolításának és felszerelésének speciális módjáról tájékozódjon a kiegészítő nyírókések csomagolásának hátoldaláról.

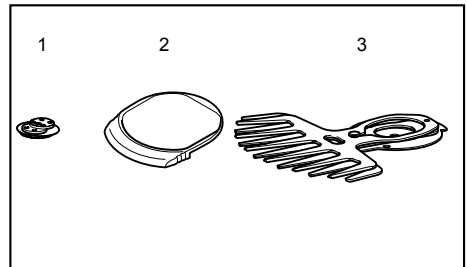

1. Forgattyú
2. Alsó burkolat
3. Vágókések

010895

A fűnyíró kés felszereléséhez készítse elő a hajtótárcsát, az alsó burkolatot és az új fűnyíró kést

Fig.28

Vegye le a késvédőt a régi késekről és helyezze fel az újakra, hogy azokat könnyen lehessen kezelni a kések cseréjekor.

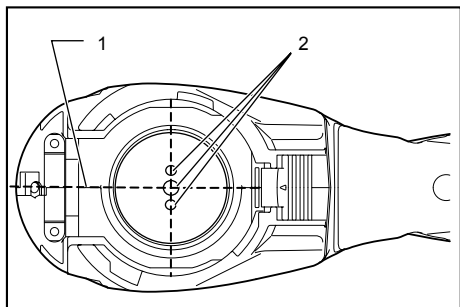

1. Beállító alapvonal a készülékházon
2. Csapszegek

010897

A három rögzítőcsap helyzetét úgy állítsa be, hogy merőlegesen vonalban álljanak a készülékház beállító alapvonalához képest.

Fig.29

A hajtótárcsát a rögzítőcsapokra a felfele néző sülyesztett részével tegye a helyére. A hajtótárcsa kerületét kenje meg vékonyan a vágókésekhez használt, külön rendelhető gépszírral, vagy a hajtóműben maradt gépszírral.

Fig.30

Illesse egymáshoz a felső és az alsó kés ovális furatát. A vágókéseket úgy mozgassa, hogy az alaplemezők furata ezen összeillesztett ovális furatok közepén helyezkedjen el.

Fig.31

Fordítsa a vágókéseket fejjel lefelé, és úgy szerelje be őket, hogy a gép rögzítőcsapjai beleilleszkedjenek a kések furatába. Ezután ellenőrizze, hogy az alaplemez elérések a vágókések a helyükön rögzülnek-e.

Fig.32

Az alsó burkolatot úgy szerelje vissza, hogy a rajta levő Δ szimbólum egy vonalba kerüljön a rögzítőkar Δ szimbólumával.

Fig.33

Nyomja le és fordítsa el az alsó burkolatot az óramutató járásával megegyező irányba addig, amíg a rajta levő Δ szimbólum egy vonalba nem kerül a rögzítőkar Δ szimbólumával (ekkor az alsó burkolat teljesen zárva van).

Fig.34

Ezután ellenőrizze, hogy a rögzítőkar illeszkedik-e az alsó burkolat hornyába.

Távolítsa el a késvédőt és kapcsolja be a szerszámot a megfelelő mozgás ellenőrzéséhez.

MEGJEGYZÉS:

- Ha a nyírókések nem működnek megfelelően, akkor a kések és a forgattyú nem illeszkednek rendesen. Végezze el a műveletet az elejétől.

Fig.35

Távolítsa el az alapteretet, és fordítsa a gépet fejjel lefelé.

△VIGYÁZAT:

- A gép fejjel lefelé való fordítása előtt távolítsa el az alapteretet (kizárólag az UM164D típusnál).

Fig.36

A vágókés eltávolításához tartsa lenyomva a rögzítőkart, majd fordítsa el az alsó burkolatot az óramutató járásával ellentétes irányban addig, amíg a rajta levő Δ szimbólum egy vonalba nem kerül a rögzítőkar Δ szimbólumával.

Fig.37

Vegye le az alsó burkolatot, a vágókést és a hajtótárcsát a szerszámról.

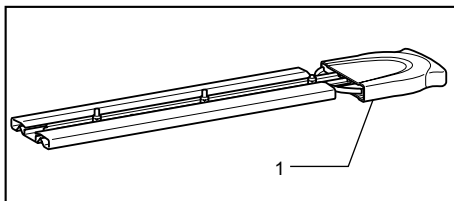

1. Tárolótok

011043

MEGJEGYZÉS:

- Kétfunkciós alkalmazáskor a leszerelt sóvényvágó kést a késtartó tokba kell tenni, és el kell rakni.

Az alapteret felszerelése és eltávolítása

△VIGYÁZAT:

- Az alapteret eltávolítása és felszerelése előtt helyezze fel a késvédőt.
- Az alapteret eltávolításakor és felszerelésekor ügyeljen arra, hogy ujjai ne csípődjenek be a gép és az alapteret közé.

Fig.38

Az alapteret eltávolításához fordítsa a gépet fejjel lefelé, majd vegye ki az alapteret alját rögzítő horonyból.

Fig.39

Az alapteret felszereléséhez annak váltókarhoz közeli, kiemelkedő részét illesse a furatba a fűnyírás magasságának beállításához. Az alapteret ilyen módon történő felszerelésekor húzza meg az alapteret alsó részét, és a többi részét illesse a gépen található vajatba.

A nyírási magasság beállítása

Fig.40

Az állítókar helyzetének módosítása háromféle fűnyírás magasság (10 mm, 15 mm, 25 mm) beállítását teszi lehetővé.

A beállítás módosításához addig döntse az alapteret helyzetének állítókarját a gép felületéhez képest fel vagy

le, amíg az alapkeret kiemelkedő része bele nem fekszik a gép furatainak egyikébe. Ezután engedje el a kart.

ÜZEMELTETÉS

⚠ FIGYELMEZTETÉS:

- Ne nyúljon a késekhez.

⚠ VIGYÁZAT:

- Kenje meg a kést a használat előtt és közben óránként egyszer gépolajjal, vagy más hasonló rendeltetésű anyaggal.
- Lehetőleg ne használja a gépet erős napsugárzás esetén. A gép használatakor figyeljen a saját fizikai állapotára.

Fig.41

A nyírási magasság beállítása után kapcsolja be a gépet, és úgy tartsa, hogy a gépláb a talajon feküdjön. Ezután finoman tolja a gépet előre, a lenyírandó területre.

Fig.42

Ívek, kerítések vagy fák mentén való vágásnál tolja végig körülöttük a szerszámot. Ügyeljen arra, hogy a vágókés ne érjen hozzájuk.

Fig.43

Amikor kis fák hajtásait vágja, vegye le az alapkeretet a szerszámról, és apránként végezze a vágást.

A nagy ágakat még azelőtt vágja a megfelelő magasságra a szerszámmal, mielőtt ágvágó ollót kellene használnia.

⚠ VIGYÁZAT:

- Gallyak és levelek vágásakor ne próbáljon meg túl sokat vágni egyszerre. Óvatosan járjon el. Vastag ágak elvágását se kísérelje meg.
- Ne hagyja, hogy a vágókések működés közben érintkezzenek a talajjal. A kések kicsorbulhatnak, ami a teljesítmény csökkenését eredményezheti.
- Ne vágjon nedves fűvet vagy kis fák ágait

SLOVENSKÝ (Pôvodné pokyny)

Vysvetlenie všeobecného zobrazenia

1-1. Kazeta akumulátora	16-1. Spodný kryt	30-2. Otvor na spodnej platni strižných čepelí
1-2. Tlačidlo	17-1. Skrútky	30-3. Oválne otvory ktoré sa prekrývajú
2-1. Tlačidlo odomknutia	18-1. Kľuka	32-1. Spodný kryt
2-2. Spúšť	18-2. Strižné čepele	32-2. Závorníková páka
3-1. Kontrolka	19-1. Kryt čepele	34-1. Drážka v spodnom kryte
6-1. Smer strihania	20-1. Ohnutá časť spodnej platne strižných čepelí	34-2. Závorníková páka
6-2. Čepele nakloňte	21-1. Skrútky	35-1. Kryt čepele
6-3. Plocha živého plota, ktorú budete strihať	22-1. Závorníková páka	36-1. Spodný kryt
7-1. Šnúra	22-2. Spodný kryt	36-2. Závorníková páka
11-1. Upínacie matice	24-1. Drážka v spodnom kryte	36-3. Tlak
11-2. Lapač odrezkov	24-2. Závorníková páka	36-4. Otočiť
11-3. Skrútky na strižných čepeliach	25-1. Otvor na zavesenie	37-1. Spodný kryt
11-4. Pred nainštalovaním lapača triesok je nutné vždy nainštalovať kryt čepele	26-1. Strižné čepele	37-2. Rezná čepeľ
12-1. Keška	26-2. Spodný rám	37-3. Kľuka
13-1. Olej na strojné zariadenia	26-3. Kryt čepele	38-1. Drážka
14-1. Kryt čepele	28-1. Kryt čepele	38-2. Spodný rám
15-1. Spodný kryt	28-2. Strižné čepele	39-1. Meniaca páka
15-2. Závorníková páka	29-1. Časť kľuky s preliačinou	39-2. Výčnelok na spodnom ráme
15-3. Tlak	29-2. Kolíky	39-3. Spodný rám
15-4. Otočiť	29-3. Kľuka	40-1. Meniaca páka
	29-4. Naneste mazivo	40-2. Výčnelok na spodnom ráme
	30-1. Základová doska	40-3. Spodný rám

TECHNICKÉ ÚDAJE

Model	UH200D
Dĺžka čepele	200 mm
Ťahy za minútu (min ⁻¹)	1250
Celková dĺžka	460 mm
Hmotnosť netto	1,2 kg
Menovité napätie	Jednosmerný prúd 10,8 V

- Vzhľadom k neustálemu výskumu a vývoju tu uvedené technické údaje podliehajú zmenám bez upozornenia.
- Technické špecifikácie a typ akumulátora sa môžu v rámci jednotlivých krajín líšiť.
- Hmotnosť podľa postupu EPTA 01/2003

END011-3









Iba pre krajiny EÚ

Elektrické zariadenie ani batériu nezneškodňujte spolu s odpadom z domácnosti!

Aby ste dodržali európsku smernicu č. 2002/96/ES o odpadových elektrických a elektronických zariadeniach, smernicu 2006/66/ES o batériách a akumulátoroch a implementáciu týchto smerníc v rámci národných zákonov, je nutné, aby ste elektrické zariadenie a batériu po ukončení ich životnosti zneškodnili v rámci separovaného zberu a odovzdali ich na environmentálne kompatibilné miesta recyklovania.

Symbol

Nižšie sú uvedené symboly, s ktorými sa môžete pri použití nástroja stretnúť. Je dôležité, aby ste skôr, než s ním začnete pracovať, pochopili ich význam.

-  • Venujte veľkú pozornosť a dávajte pozor.
-  • Prečítajte si návod na obsluhu.
-  • Nevystavujte dažďu.
-  • Nebezpečenstvo; dávajte pozor na odhodené predmety.
-  • Zabráňte prístupu okolostojacich.
-  • Po vypnutí motora sa rezná príslušenstvo bude aj naďalej otáčať.

ENE014-1

Určené použitie

Toto náradie je určené na strihanie živých plotov.

ENG104-2

Hluk

Typická hladina akustického tlaku pri záťaži A určená podľa EN60745:

Hladina akustického tlaku (L_{pA}): 73,7 dB (A)

Odchýlka (K): 2,5 dB(A)

Úroveň hluku počas práce môže presiahnuť hodnotu 80 dB (A).

Používajte pomôcky na ochranu sluchu.

ENG244-1

Vibrácie

Hodnota emisií vibrácií bola stanovená podľa normy EN60745:

Vyžarovanie vibrácií (a_{h1}): 2,5 m/s² alebo menej

Neurčitost' (K): 1,5 m/s²

ENG901-1

- Deklarovaná hodnota emisií vibrácií bola meraná podľa štandardnej skúšobnej metódy a môže sa použiť na porovnanie jedného náradia s druhým.
- Deklarovaná hodnota emisií vibrácií sa môže použiť aj na predbežné posúdenie vystavenia ich účinkom.

VAROVANIE:

- Emisie vibrácií počas skutočného používania elektrického náradia sa môžu odlišovať od deklarovanej hodnoty emisií vibrácií, a to v závislosti na spôsoboch používania náradia.
- Nezabudnite označiť bezpečnostné opatrenia s cieľom chrániť obsluhu, a to tie, ktoré sa zakladajú na odhade vystavenia účinkom v rámci reálnych podmienok používania (berúc do úvahy všetky súčasti prevádzkového cyklu, ako sú doby, kedy je náradie vypnuté a kedy beží bez zaťaženia, ako dodatok k dobe zapnutia).

ENH021-5

Len pre európske krajiny

Vyhlasenie o zhode so smernicami

Európskeho spoločenstva

Naša spoločnosť Makita, ako zodpovedný výrobca prehlasuje, že nasledujúce zariadenie(a) značky Makita:

Označenie zariadenia:

Akumulátorové nožnice na živé ploty

Číslo modelu / Typ: UH200D

Technické špecifikácie: pozrite si tabuľku „TECHNICKÉ ÚDAJE“.

predstavujú sériovú výrobu

Je v zhode s nasledujúcimi európskymi smernicami:
2000/14/ES, 2006/42/ES

A sú vyrobené podľa nasledujúcich noriem a štandardizovaných dokumentov:

EN60745

Technická dokumentácia sa nachádza u nášho autorizovaného zástupcu v Európe, ktorým je

spoločnosť:

Makita International Europe Ltd,

Michigan, Drive, Tongwell,

Milton Keynes, MK15 8JD, Anglicko

Postup posúdenia zhody, ako vyžaduje smernica

2000/14/ES bol zrealizovaný podľa prílohy V.

Meraná úroveň akustického výkonu: 81,8dB

Garantovaná úroveň akustického výkonu: 84dB

27.8.2009



000230

Tomoyasu Kato

Riaditeľ

Makita Corporation

3-11-8, Sumiyoshi-cho,

Anjo, Aichi, JAPONSKO

GEA010-1

Všeobecné bezpečnostné predpisy pre elektronáradie

⚠ UPOZORNENIE Prečítajte si všetky upozornenia a inštrukcie. Nedodržanie pokynov a inštrukcií môže mať za následok úraz elektrickým prúdom, požiar alebo vážne zranenie.

Všetky pokyny a inštrukcie si odložte pre prípad potreby v budúcnosti.

GEB062-2

BEZPEČNOSTNÉ VÝSTRAHY PRE NOŽNICE NA ŽIVÝ PLOT

1. Elektrické náradie pri práci držte len za izolované úchopné povrchy, lebo rezná čepeľ sa môže dostať do kontaktu so skrytými vodičmi. Rezné čepele, ktoré sa dostanú do kontaktu so „živým“ vodičom môžu spôsobiť vystavenie kovových častí elektrického náradia „živému“ prúdu a spôsobiť tak obsluhu zasiahnutie elektrickým prúdom.
2. Zabrňte tomu, aby sa ktorákoľvek časť tela dostala do dosahu reznej čepele. Počas doby, kedy sa čepele pohybujú, neodstraňujte odrezaný materiál ani materiál, ktorý budete odrezávať nedržte. Počas čistenia zaseknutého materiálu náradie vypnite. Chvíľa nepozornosti počas obsluhy nožníc na živé ploty môže mať za následok vážne osobné poranenie.
3. Nožnice na živé ploty prenášajte držiac ich za rukoväť a pri zastavenej reznej čepeľi. Počas prepravy alebo uskladnenia nožníc na živé ploty vždy nasadzte kryt rezného zariadenia. Správna manipulácia s nožnicami na živé ploty zníži riziko možných osobných poranení zapríčinených reznými čepeľami.

4. Nožnice na živé ploty nepoužívajte počas dažďa alebo v rámci veľmi mokrych podmienok. Elektrický motor nie je vodotesný.
5. Neskúseným užívateľom by mal používanie nožnic na živé ploty ukázať skúsený užívateľ nožnic na živé ploty.
6. Nožnice na živé ploty nesmú používať deti a mladiství do veku 18 rokov. Osoby staršie ako 16 rokov môžu toto obmedzenie obísť, ak podstupia zaškolenie pod dohľadom odborníka.
7. S nožnicami na živé ploty pracujte len ak ste v dobrom fyzickom stave. Ak ste unavení, vaša pozornosť bude znížená. Zvlášť opatrní buďte na konci pracovného času. Všetky úkony vykonávajte pokojne a dôkladne. Užívateľ je zodpovedný za škody spôsobené tretím stranám.
8. Nikdy nožnice na živé ploty nepoužívajte pod vplyvom alkoholu, drog alebo liekov.
9. Skontrolujte a presvedčte sa, že napätie a kmitočet pre napájanie zodpovedá technickým špecifikáciám uvedeným na identifikačnom štítku. Odporúčame používať prerušovač obvodu fungujúci na zvyškovom prúde (prerušovač obvodu v prípade porušenia uzemnenia) s hodnotou vypínacieho prúdu 30 mA alebo menej, alebo uzemnenú ochranu pred zdovovým prúdom.
10. Pracovné rukavice z hrubej kože predstavujú základné vybavenie pre nožnice na živý plot a pri práci s nimi je nutné tieto ochranné pomôcky vždy používať. Vždy používajte hrubé topánky s podrážkou zabraňujúcou pošmyknutiu.
11. Pred začatím práce skontrolujte, že nožnice na živé ploty sú v dobrom a bezpečnom prevádzkovom stave. Chrániče nasadte správnym spôsobom. Nožnice na živé ploty sa nesmú používať pokiaľ nie sú úplne zmontované.
12. Pred začatím prevádzky zaujmite bezpečný postoj.
13. Počas používania náradie držte pevne.
14. Nepoužívajte náradie zbytočne bez záťaže.
15. Ak rezná lišta prišla do styku s oplotením alebo iných tvrdým predmetom, okamžite vypnite motor a vyberte akumulátor. Reznú lištu skontrolujte z pohľadu poškodenia; v prípade poškodenia nechajte okamžite opraviť.
16. Pred kontrolou reznej lišty, vykonávaním opravy chyby, alebo v prípade odstraňovania materiálu zachyteného v nožnicach vždy nožnice vypnite a vyberte akumulátor.
17. Pred vykonávaním akejkoľvek údržby nožnice vypnite a vyberte z nich akumulátor.
18. Počas prenášania nožnic na živé ploty na iné miesto, vrátane prenášania počas vykonávania práce vždy vyberte akumulátor. Nikdy neprenášajte ani neprevádzajte nožnice so spustenou reznou lištou. Reznú lištu nikdy nechytajte rukami.
19. Po použití a pred dlhodobým uskladnením nožnic na živé ploty vyčistíte nožnice na živé ploty, a to hlavne ich reznú časť. Reznú lištu zľahka naolejujte a nasadte kryt. Kryt dodávaný s jednotkou je možné zaviesť na na stenu, čím dosiahnete bezpečné a praktické uloženie nožnic na živé ploty.
20. Nožnice na živé ploty uskladňujte s nasadeným krytom v suchej miestnosti. Uskladňujte mimo dosahu detí. Nožnice nikdy neuskladňujte vonku.

TIETO POKYNY USCHOVAJTE.

⚠VAROVANIE:

NIKDY nepripustíte, aby pohodlie a dobrá znalosť výrobku (získané opakovaným používaním) nahradili presné dodržiavanie bezpečnostných pravidiel pre náradie. NESPRÁVNE POUŽÍVANIE alebo nedodržiavanie bezpečnostných pokynov uvedených v tomto návode na obsluhu môže spôsobiť vážne poranenia osôb.

GEB070-2

BEZPEČNOSTNÉ VÝSTRAHY PRE AKUMULÁTOROVÉ NOŽNICE NA TRÁVU

⚠ VÝSTRAHA! JE DÔLEŽITÉ, aby ste si PRED POUŽITÍM DÔKLADNE PREČÍTALI si všetky výstrahy a pokyny. Nedodržiavanie výstrah a pokynov môže mať za následok zasiahnutie elektrickým prúdom, požiar a/alebo vážne zranenie.

Všetky pokyny a inštrukcie si odložte pre prípad potreby v budúcnosti.

Všeobecné pokyny

1. Pre zaistenie správnej prevádzky si musí používateľ prečítať tento návod na obsluhu, aby sa oboznámil s manipuláciou so zariadením. Nedostatočne informovaní používatelia pri nesprávnej manipulácii vystávajú nebezpečenstvu seba aj ostatných.
2. Nikdy nedovoľte, aby osoby neoboznámené s týmito pokynmi, osoby (vrátane detí) so zníženými fyzickými, zmyslovými alebo duševnými schopnosťami, alebo osoby s nedostatočnými skúsenosťami a znalosťami používali toto zariadenie. Miestne nariadenia môžu obmedzovať vek obsluhy.
3. Zariadenie používajte s maximálnou opatrnosťou a pozornosťou.
4. So zariadením pracujte, len ak ste v dobrom fyzickom stave. Všetky úkony vykonávajte pokojne a opatrne. Používajte bežný úsudok a uvedomte si, že obsluha alebo používateľ sú zodpovední za nehody alebo nebezpečenstvá

spôsobené ostatným ľuďom, alebo za škody na ich majetku.

5. Nikdy so strojným zariadením nepracujte, pokiaľ stoja v blízkosti osoby, hlavne deti, alebo zvieratá.
6. Zariadenie nikdy nepoužívajte po požití alkoholu alebo liekov, alebo pokiaľ sa cítite unavení alebo chorí.
7. Motor je nutné okamžite vypnúť v prípade, ak zariadenie preukazuje akýkoľvek problém alebo nie bežný príznak.
8. Zariadenie vypnite a vyberte z neho kazetu akumulátora, a to počas svojho odpočinku a pokiaľ nechávate zariadenie bez dozoru a umiestnite ho na bezpečnom mieste s cieľom zabrániť ohrozeniu ostatných alebo zabrániť poškodeniu zariadenia.
9. Zariadenie nepreťažujte. Pri hodnotách, na ktoré bolo navrhnuté bude vykonávať svoju činnosť lepšie a s menšou pravdepodobnosťou vzniku rizika alebo poranení.
10. Nadmerne sa nenakláňajte. Vždy stojte pevne a udržiavajte rovnováhu.

Osobné ochranné pomôcky

1. Správne sa oblečte. Používaný odev by mal byť funkčný a vhodný, t.j. mal by byť utiahnutý, avšak nemal by spôsobovať blokovanie pohybu. Nenoste šperky ani odev, ktorý by sa mohol zachytiť. Ak máte dlhé vlasy, noste ochrannú pokrývku vlasov.
2. Pri práci so strojným zariadením používajte ochranu zraku a pevnú obuv.

Elektrická bezpečnosť a bezpečnosť pri používaní akumulátora

1. Vyhňte sa nebezpečným prostrediam. Zariadenie nepoužívajte vo vlhkých a mokrych prostrediach ani ho nevystavujte účinkom dažďa. Ak do náradia vnikne voda, zvýši sa tým riziko zasiahnutia elektrickým prúdom.
2. Nabíjajte iba nabíjačkou určenou výrobcom. Nabíjačka vhodná pre jeden typ akumulátora môže pri inom type akumulátora spôsobiť riziko vzniku požiaru.
3. Elektrické náradie používajte iba s príslušným typom akumulátora. Použitie iného typu akumulátora môže spôsobiť riziko vzniku požiaru a úrazu.
4. Keď sa akumulátor práve nepoužíva, skladujte ho mimo iných kovových predmetov ako sponky, mince, kľúče, klince, skrutky alebo iné malé kovové predmety, ktoré by mohli kontakty akumulátora skratovať. Skratovanie kontaktov akumulátora môže spôsobiť popáleniny alebo požiar.
5. Za nevhodných podmienok, kedy by z akumulátora vytekala kvapalina, zabráňte kontaktu s ňou. Pri náhodnom kontakte opláchnite vodou. Ak kvapalina zasiahne oči, vyhľadajte

lekársku pomoc. Kvapalina, ktorá vytekla z akumulátora môže spôsobiť podráždenie alebo popáleniny.

6. Akumulátor(y) nezneškodňujte vhadením do ohňa. Článok môže vybuchnúť. Informácie o možných zvláštnych predpisoch ohľadne zneškodnenia nájdete v miestnych zákonoch.
7. Akumulátor(y) neotvárajte ani neznehodnocujte. Uvoľnený elektrolýt je leptavý a môže spôsobiť poškodenie zraku alebo pokožky. V prípade prehltnutia môže byť jedovatý.

Spustenie zariadenia

1. Presvedčte sa, že v blízkosti sa nenachádzajú deti ani iné osoby a taktiež dávajte pozor na zvieratá vyskytnúvšie sa na mieste výkonu práce. V opačnom prípade prestaňte zariadenie používať.
2. Pred použitím vždy skontrolujte, že zariadenie je pre prevádzku bezpečné. Skontrolujte bezpečnosť rezného náradia a chrániča, ako aj jednoduchú a správnu činnosť vypínača/páčky. Zabezpečte, aby boli rukoväte čisté a suché a skontrolujte funkciu zapnutia/vypnutia.
3. Pred ďalším používaním zariadenia skontrolujte poškodené súčasti. Chránič alebo ďalšie súčasti, ktoré sú poškodené je potrebné dôkladne skontrolovať, aby sa určilo, či budú fungovať správne a či budú vykonávať určenú funkciu. Skontrolujte zarovnanie pohyblivých dielov, viaznutie pohyblivých dielov, zlomenie dielov, namontovanie a všetky ostatné podmienky, ktoré by mohli ovplyvniť prevádzku. Chránič alebo iné poškodené diely treba správne opraviť alebo vymeniť v autorizovanom servisnom stredisku, pokiaľ nie je v tomto návode uvedené inak.
4. Motor zapínajte jedine v prípade, pokiaľ máte ruky a nohy v dostatočnej vzdialenosti od rezného náradia.
5. Pred spustením sa presvedčte, že sa rezné náradie nedotýka žiadnych predmetov.

Spôsob prevádzky

1. Zariadenie používajte jedine pri dobrom osvetlení a viditeľnosti. Počas zimného obdobia dávajte pozor na klzké alebo mokré plochy, ľad a sneh (riziko pošmyknutia). Vždy zachovávajte bezpečný postoj.
2. Dávajte pozor na poranenie nôh a rúk spôsobené rezným náradím.
3. Zariadenie nikdy nespúšťajte stojac na rebríku.
4. Nikdy nelezte na stromy s cieľom vykonať činnosť rezu.
5. Nikdy nepracujte na nestabilnom povrchu.
6. Z pracovného dosahu odstráňte piesok, kamene, klince atď. Cudzorodé súčasti môžu poškodiť rezné náradie a môžu spôsobiť riziko spätného nárazu.

7. Pokiaľ rezné náradie narazí na kameň alebo iný tvrdý predmet, okamžite vypnite motor a rezné náradie skontrolujte.
8. V pravidelných krátkych intervaloch kontrolujte rezné náradie z pohľadu poškodenia (zistenie vlasových trhlín pomocou zvukového testu poklepaním).
9. Pred vykonávaním strihania musí rezné náradie dosiahnuť plné prevádzkové otáčky.
10. Rezné náradie musí byť namontované pri súčasnom namontovaní patričného chrániča. Nikdy nespúšťajte zariadenie, ktoré má poškodený chrániče ani zariadenie bez nasadených chráničov!
11. Všetky ochranné zariadenia a chrániče dodávané so zariadením sa musia počas prevádzky používať.
12. Vždy zo zariadenia vyberte kazetu akumulátora:
 - pokiaľ ponechávate zariadenie bez dozoru;
 - pred vyčistením zablokovaním;
 - pred kontrolou, čistením alebo prácou so zariadením;
 - po narazení na cudzí predmet;
 - vždy, keď začne zariadenie neštandardne vibrovať.
13. Vždy zabezpečte, aby boli vetracie otvory čisté a bez úlomkov.

Rezné náradie

1. Na vykonávanú prácu používajte jedine správne rezné náradie.

Pokyny ohľadne údržby

1. Stav zariadenia, a to hlavne rezného náradia a ochranných zariadení sa musí pred začatím práce skontrolovať.
2. Pred vykonávaním činnosti údržby, výmeny rezného náradia alebo čistenia zariadenia alebo rezného náradia vypnite motor a vyberte kazetu akumulátora.
3. Skontrolujte uvoľnené upínacie prvky a poškodené súčasti, ako sú napríklad praskliny na reznom príslušenstve.
4. Pri mazaní a výmene príslušenstva sa riadte príslušnými pokynmi.
5. Pokiaľ zariadenie nepoužívate, uskladnite ho vnútri na suchom a vysokom, alebo uzamknutom mieste, mimo dosahu detí. Pred uskladnením zariadenie očistite a vykonajte údržbu.
6. Používajte jedine náhradné diely príslušenstva, ktoré odporúča výrobca.
7. Zariadenie pravidelne kontrolujte a udržiavajte, a to hlavne pred/po použití. Zariadenie nechajte opravovať jedine v autorizovanom servisnom stredisku.
8. Rukoväte udržiavajte suché, čisté, bez znečistenia olejom olejom alebo mazivom.

USCHOVAJTE PRE MOŽNÚ POTREBU V BUDÚCNOSTI

⚠VAROVANIE:

NIKDY nepripustíte, aby pohodlie a dobrá znalosť výrobku (získané opakovaným používaním) nahradili presné dodržiavanie bezpečnostných pravidiel pre náradie. **NESPRÁVNE POUŽÍVANIE** alebo **nedodržiavanie bezpečnostných pokynov** uvedených v tomto návode na obsluhu môže spôsobiť vážne poranenia osôb.

ENC007-4

DÔLEŽITÉ BEZPEČNOSTNÉ POKYNY

PRE JEDNOTKU AKUMULÁTORA

1. Pred použitím jednotky akumulátora si prečítajte všetky pokyny a záručné poznámky na (1) nabíjačke akumulátorov, (2) akumulátore a (3) produkte používajúcom akumulátor.
2. Jednotku akumulátora nerozoberajte.
3. Ak sa doba prevádzky príliš skráti, ihneď prerušte prácu. Môže nastať riziko prehriatia, možných popálení či dokonca explózie.
4. V prípade zasiahnutia oči elektrolytom ich vypláchnite čistou vodou a okamžite vyhľadajte lekársku pomoc. Môže dôjsť k strate zraku.
5. Jednotku akumulátora neskratujte:
 - (1) **Nedotýkajte sa konektorov žiadnym vodivým materiálom.**
 - (2) **neskladujte jednotku akumulátora v obale s inými kovovými predmetmi, napríklad klíncami, mincami a pod.**
 - (3) **Jednotku akumulátora nevystavujte vode či dažďu.**
Skrat akumulátora môže spôsobiť veľký tok prúdu, prehriate, možné popáleniny či dokonca poruchu.
6. **Neskladujte nástroj ani jednotku akumulátora na miestach s teplotou presahujúcou 50 ° C (122 ° F).**
7. **Jednotku akumulátora nespáľujte, ani keď je vážne poškodená alebo úplne vydratá. Jednotka akumulátora môže v ohni explodovať.**
8. **Dávajte pozor, aby akumulátor nespadol alebo nenarazil do niečoho.**
9. **Nepoužívajte batériu, ktorá spadla alebo bola vystavená účinkom nárazu.**

TIETO POKYNY USCHOVAJTE.

Rady pre udržanie maximálnej životnosti akumulátora

1. Akumulátor nabite ešte predtým, ako sa úplne vybije.
Vždy prerušte prácu s nástrojom a nabite jednotku akumulátora, keď spozorujete nižší výkon nástroja.
2. Nikdy nenabijate plne nabitú jednotku akumulátora.
Prebijanie skracuje životnosť akumulátora.
3. Jednotku akumulátora nabíjajte pri izbovej teplote pri 10 ° C - 40 ° C (50 ° F - 104 ° F). Pred nabíjaním nechajte jednotku akumulátora vychladnúť.

POPIS FUNKCIE

⚠ POZOR:

- Pred úpravou alebo kontrolou funkčnosti nástroja vždy skontrolujte, či je nástroj vypnutý a blok akumulátora je vybratý.

Inštalácia alebo demontáž kazety akumulátora

Fig.1

- Pred vloženíím alebo odstránením bloku akumulátora nástroj vždy vypnite.
- Ak chcete odstrániť blok akumulátora, vytiahnite ho z nástroja, pričom stláčajte tlačidlá po oboch stranách bloku.

- Ak chcete vložiť akumulátorovú jednotku, chytte ju tak, aby predný útvar akumulátorovej jednotky zapadol do útvaru inštaláčného otvoru akumulátora a vkĺzol na miesto. Vždy zatlačte úplne, kým s cvaknutím nezapadne na miesto. V opačnom prípade môže náhodne vypadnúť z nástroja a ublížiť vám alebo osobám v okolí.
- Kazetu akumulátora nekladajte nasilu. Ak sa nedá nasunúť ľahko, nekladáte ho správne.

Zapínanie

Fig.2

⚠ POZOR:

- Pred vloženíím bloku akumulátora do nástroja sa vždy presvedčíte, či vypínač funguje správne a po uvoľnení sa vráti do pozície "OFF".

Ak chcete zabrániť náhodnému potiahnutiu vypínača, použite uzamykacie tlačidlo.

Ak chcete spustiť nástroj, stlačte uzamykacie tlačidlo a potiahnite vypínač. Zastavíte ho uvoľnením vypínača. Uzamykacie tlačidlo je možné stlačiť z pravej alebo z ľavej strany.

Kontrolka

Fig.3

Spustenie náradia umožňuje, aby indikátor zobrazoval stav nabitia akumulátora.

Pokiaľ je náradie veľmi preťažené a počas prevádzky sa zastavilo, indikátor sa rozsvieti na červeno.

V nasledujúcej tabuľke nájdete informácie o stave indikátora a krokoch, ktoré treba vykonať.

Kontrolka	Stav	Potrebný úkon
Indikátor bliká na červeno.	To signalizuje vhodný čas na výmenu kazety akumulátora pri jej poklese jeho energie.	Akumulátor nabite čo najskôr
Indikátor sa rozsvieti na červeno. (Poznámka 1)	Táto funkcia sa spustí, keď je akumulátora takmer vybitý. V tomto momente okamžite náradie zastavte	Akumulátor nabite.
Indikátor sa rozsvieti na červeno. (Poznámka 1)	Automatické zastavenie kvôli preťaženiu	Náradie vypnite.

Poznámka 1: Doba, kedy sa indikátor rozsvieti sa líši v závislosti na teplote na mieste výkonu práce a stave akumulátora.

PRÁCA

Pred prevádzkovaním si pozrite bezpečnostné výstrahy.

⚠POZOR:

- Počas strihania dávajte pozor, aby ste náhodne neprišli do styku s kovovým oplatením alebo ďalšími tvrdými predmetmi. Môže dôjsť k zlomeniu čepele s dôsledkom vážneho poranenia.
- Taktiež dávajte pozor, aby sa strižná čepeľ nedotkla zeme.
- Snaha prekračovať dosah nožnic na živé ploty, a to obzvlášť z rebríka je veľmi nebezpečná. Činnosť strihania nevykonávajte stojac na vratkom a nestabilnom predmete.

Fig.4

Nepokúšajte sa s týmito nožnicami na živé ploty strihať vetvy hrubšie ako 10 mm v priemere. Takéto vetvy treba najprv odseknúť veľkými nožnicami, a to na úroveň vhodnú pre nožnice na živé ploty.

⚠POZOR:

- Nepoužívajte na odstrihovanie odumretých stromov a podobných tvrdých predmetov. Opomenutie môže viesť k poškodeniu náradia.
- Pokiaľ používať čepeľ na strihanie živých plotov, nestrihajte trávu ani burinu. Strižná čepeľ môže trávu alebo burinu zachytiť.

Fig.5

Nožnice uchopte jednou rukou, stlačte uzamykacie tlačidlo a potiahnite vypínač; následne nožnice premiestnite pred seba.

Fig.6

V rámci bežnej prevádzky skloňte čepele smerom ku smeru strihania a pohybujte nimi pokojne a pomaly, a to pri rýchlosti jeden meter za 3 - 4 sekundy.

Fig.7

Na rovné zastrihnutie hornej časti živého plota pomôže, ak si v požadovanej výške živého plota natiahnete povraz a strihanie budete vykonávať pozdĺž tohto povrazu, ktorý v tomto prípade predstavuje pomocnú čiaru.

Fig.8

Pripevnenie lapača odrezkov (príslušenstvo) na náradie počas strihania živého plota v priamom smere môže zabrániť odhadzovaniu odstrihnutých listov.

Fig.9

Kvôli rovnému zostrihnutiu živého plota je dobré, ak budete strihať smerom zdola nahor.

Fig.10

S cieľom dosiahnuť pekný vzhľad a vykonať dobrú prácu, buxusy alebo azalky rododendron strihajte zdola smerom nahor.

Montáž alebo demontáž lapača odrezkov (príslušenstvo)

⚠POZOR:

- Pred inštaláciou alebo demontážou lapača triesok vždy náradie vypnite a vyberte z neho akumulátor.

POZNÁMKA:

- Počas nasadzovania lapača odrezkov vždy používajte rukavice a činnosť vykonávajte tak, aby ruky ani tvár neprišli do priameho styku s čepeľou. V opačnom prípade môže dôjsť k osobnému poraneniu.
- Pri nasadzovaní lapača triesok dávajte pozor, aby ste nedotkli strižných čepeľí.
- Lapač odrezkov zachytáva odrezané listy a uľahčuje zber orezaného listia. Môže sa namontovať na ktorúkoľvek stranu náradia.

Fig.11

Lapač triesok nasadíte na strižné čepele tak, aby štrbiny prekryvali skrutky na strižných čepeľoch a zaistíte ho dvoma upínacími maticami.

Pokiaľ chcete lapač triesok demontovať, uvoľnite a odskrutkujte dve upínacie matice a lapač snímte.

ÚDRŽBA

⚠POZOR:

- Pred vykonaním kontroly alebo údržby vždy skontrolujte, či je nástroj vypnutý a blok akumulátora je vybrať.

Čistenie náradia

Náradie čistite poutieraním prachu pomocou suchej, alebo v saponátovom roztoku namočenej handry.

⚠POZOR:

- Nepoužívajte benzín, riedidlo, alkohol ani nič podobné. Mohlo by to spôsobiť zmenu farby, deformácie alebo praskliny.

Údržba strižnej čepele

Fig.12

Čepeľ pred a raz za hodinu počas prevádzky namažte motorovým olejom alebo podobnou látkou.

Fig.13

Po dokončení prevádzky odstráňte pomocou drôtenej kefy prach z oboch strán čepele, utrite ju handrou a namažte dostatočným množstvom oleja nižkej viskozity, ako je motorový olej a pod. a nastriekaním naneste mazací olej.

⚠POZOR:

- Čepele neumývajte vo vode. Opomenutie môže viesť k hrdzaveniu alebo k poškodeniu náradia.

Demontáž alebo inštalácia čepeľí na strihanie živých plotov

⚠ POZOR:

- Pred demontážou a montážou strižných čepeľí sa vždy presvedčte, že náradie je vypnuté a akumulátor z neho je vybratý.
- Pri výmene strižných čepeľí vždy používajte rukavice, nesnímajte kryt čepele a činnosť vykonávajte tak, aby ruky ani tvár neprišli do priameho styku s čepeľou. V opačnom prípade môže dôjsť k osobnému poraneniu.

POZNÁMKA:

- Z prevodov a z kľuky neodstraňujte mazivo. V opačnom prípade môže dôjsť k poškodeniu náradia.
- Špecifický spôsob demontáže a montáže rezných čepeľí nájdete na zadnej strane balenia prídavných rezných čepeľí.

Demontáž čepeľí na strihanie živých plotov

Fig.14

⚠ POZOR:

- Pred demontážou alebo montážou strižných čepeľí nasadte kryt čepeľí.

Náradie otočte.

Fig.15

Pokiaľ chcete strižné čepele demontovať, stlačte poistnú páčku a súčasne otočte spodný kryt proti smeru hodinových ručičiek, a to dokiaľ nebude symbol Δ na spodnom kryte zarovno so symbolom Δ na poistnej páčke.

Fig.16

Z náradia snímte spodný kryt.

Fig.17

Pomocou mince alebo podobnej pomôcky uvoľnite dve skrutky a demontujte strižné čepele.

POZNÁMKA:

- Skrutky nevyskrutkujte úplne. Strižné čepele je možné demontovať aj bez odskrutkovania uvoľnených skrutiek.

Fig.18

Zo strižných čepeľí demontujte kľuku.

POZNÁMKA:

- Kľuka môže zostať v náradí.

Montáž čepeľí na strihanie živých plotov

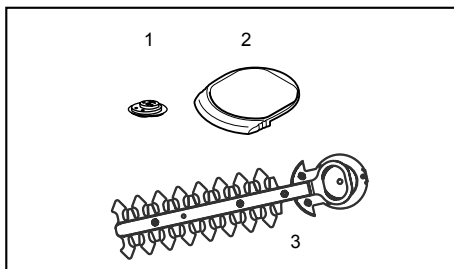

1. Kľuka
2. Spodný kryt
3. Strižné čepele

010904

Prípravte si kľuku, spodný kryt a nové strižné čepele.

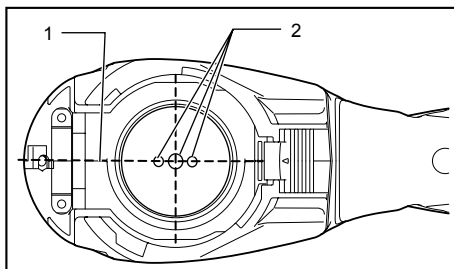

1. Základná čiara pre zarovnanie na skriní náradia
2. Kolíky

010905

Nastavte polohu troch aretovacích kolíkov tak, aby tieto tri kolíky boli zarovno so základnou čiarou pre zarovnanie na skriní náradia.

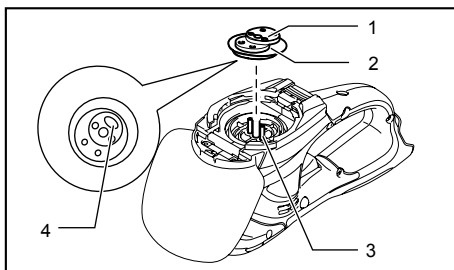

1. Kľuka
2. Naneste mazivo.
3. Kolíky
4. Časť kľuky s preliačinou

010906

Na aretovacie kolíky nasadte kľuku tak, aby jej časť s preliačinou smerovala nadol. V tomto momente naneste malé množstvo maziva na okolie kľuky; použite mazivo, ktoré sa dodáva ako voliteľné príslušenstvo k nožniciam na živé ploty, alebo mazivo, ktoré zostalo vo vnútri prevodovej skrine.

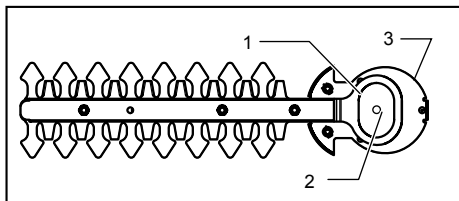

1. Oválne otvory ktoré sa prekrývajú
2. Otvor na spodnej platni strižných čepelí
3. Základová doska

010907

Prekryte oválny otvor v hornej čepeli s otvorom na dolnej. Posuňte strižné čepel tak, aby otvor na spodnej platni strižných čepelí bol v strede prekrývajúcich sa oválnych otvorov.

Fig.19

Stiahnite kryt čepele zo starých rezných čepelí a nasadte ho na nové s cieľom zabezpečiť jednoduchú manipuláciu počas nasadzovania čepelí.

Fig.20

Otočte strižné čepel naopak a nainštalujte ich tak, aby kolík na náradí zapadol do otvoru na strižných čepeliach. Do drážky v skríni náradia nasadte ohnutú časť spodnej platne strižných čepelí. Následne skontrolujte, že spodná platňa strižných čepelí je nainštalovaná na svojom mieste.

Fig.21

Pomocou mince alebo podobnej pomôcky utiahnite dve skrutky.

Fig.22

Spodný kryt nasadte tak, aby symbol ⚡ na spodnom kryte bol zarovno so symbolom Δ na poistnej páčke.

Fig.23

Spodný kryt stlačte smerom nadol a pri stlačení spodnom kryte otočte spodný kryt v smere hodinových ručičiek, dokiaľ nebude symbol ⚡ na štítku zarovno so symbolom Δ na poistnej páčke (spodný kryt je úplne zablokovaný).

Fig.24

Teraz sa presvedčte, že poistná páčka zapadla do drážky na spodnom kryte.

⚠POZOR:

- Náradie bez nainštalovaného spodného krytu nikdy nepoužívajte.

Snímte kryt čepele a následne zapnite náradie s cieľom overiť jeho správny pohyb.

POZNÁMKA:

- Pokiaľ rezné čepel nefungujú správne, čepelie nie sú dobre nasadené na kľuke. Zopakujte postup od začiatku.

Uskladnenie

Fig.25

Otvor pre zavesenie v spodnej časti náradia je vhodný na zavesenie náradia na klinec alebo skrutku v stene.

Kryt čepele nasadte na rezné čepel tak, aby čepelie neboli odhalené. Náradie bezpečne uskladnite mimo dosahu detí.

Náradie uskladnite na mieste, ktoré nie je vystavené účinkom dažďa ani vody.

Kvôli zachovaniu BEZPEČNOSTI a SPOLIAHLIVOSTI výrobku musia byť opravy, kontrola a výmena uhlíkov a akákoľvek ďalšia údržba či nastavovanie robené autorizovanými servisnými strediskami firmy Makita s použitím náhradných dielov Makita.

PRÍSLUŠENSTVO

⚠POZOR:

- Pre váš nástroj Makita, opísaný v tomto návode, doporučujeme používať toto príslušenstvo a nástavce. Pri použití iného príslušenstva či nástavcov môže hroziť nebezpečenstvo zranenia osôb. Príslušenstvo a nástavce sa môžu používať len na účely pre ne stanovené.

Ak potrebujete bližšie informácie týkajúce sa tohoto príslušenstva, obráťte sa na vaše miestne servisné stredisko firmy Makita.

- Kryt čepele na strihanie živých plotov
- Montážna zostava čepele na strihanie živých plotov
- Lapač triesok na strihanie živých plotov
- Originálna batéria a nabíjačka Makita

V prípade použitia vo funkcii akumulátorových nožnic na strihanie trávy

Toto náradie sa môže používať vo funkcii nožnic na strihanie trávy s použitím čepele na strihanie trávy (voliteľné príslušenstvo) a 2 smerovej výmennej zostavy. Pokiaľ chcete toto náradie používať ako nožnice na strihanie trávy, vyžaduje sa výmena čepelí na strihanie živých plotov za čepelie na strihanie trávy.

Informácie o demontovaní čepelí na strihanie živých plotov nájdete v hore uvedenej časti s názvom „Demontáž čepelí na strihanie živých plotov“.

Informácie o inštalácii čepele na strihanie trávy nájdete v dolu uvedenej časti s názvom „Montáž alebo demontáž čepelí na strihanie trávy“.

- Montážna zostava čepele na strihanie trávy (pre nožnice na strihanie trávy)
- 2 smerová výmenná zostava obsahujúca nasledujúce tri príslušenstvá
- Kryt čepele na strihanie trávy (pre nožnice na strihanie trávy)
- Puzdro na uloženie (pre spodnú časť čepele)
- Spodný rám (pre nožnice na strihanie trávy)

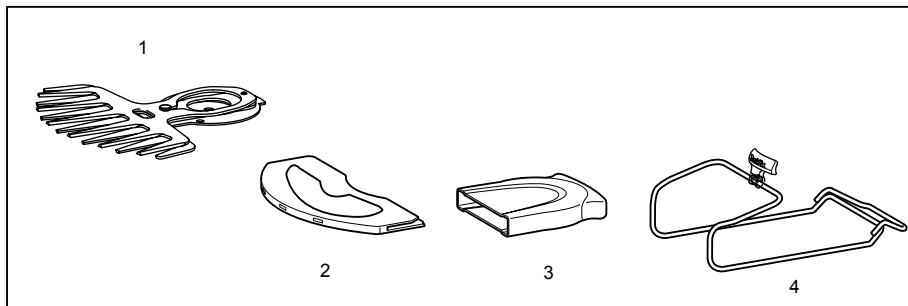

1. Čepeľ na strihanie trávy
2. Kryt čepele na strihanie trávy
3. Puzdro na uloženie
4. Spodný rám

011042

- Nástavec dlhej rukoväte (pre nožnice na strihanie trávy)

MONTÁŽ

⚠ POZOR:

- Pred vykonaním akejkoľvek práce na nástroji vždy skontrolujte, či je nástroj vypnutý a kazeta akumulátora je vybratá.

Montáž a demontáž krytu čepele

⚠ POZOR:

- Dávajte pozor, aby ste sa počas montáže alebo demontáže krytu čepele nedotkli strižnej čepele. Kontakt so strižnou čepeľou môže mať za následok vážne osobné poranenia.

Fig.26

Fig.27

Posuňte kryt čepele zo strany náradia dokiaľ sa strižná čepeľ sama úplne nezakryje a následne na ňu mierne zatlačte od prednej časti náradia smerom k náradiu. Ak chcete čepeľ demontovať, vykonajte postup inštalácie v opačnom poradí.

Montáž alebo demontáž čepeľí na strihanie trávy

⚠ POZOR:

- Pred montážou alebo demontážou strižných čepeľí sa vždy presvedčte, že náradie je a akumulátor je z náradia vybratý. Opomenutie vypnúť náradie a vybrať z náradia akumulátor môže mať pri náhodnom spustení za následok vážne poranenia.
- Počas nasadzovania reznej čepele vždy používajte rukavice, nesnímajte kryt čepele a činnosť vykonávajte tak, aby ruky ani tvár neprišli do priameho styku s čepeľou. V opačnom prípade môže dôjsť k osobnému poraneniu.

POZNÁMKA:

- Z prevodov a z kľuky neodstraňujte mazivo. V opačnom prípade môže dôjsť k poškodeniu náradia.
- Špecifický spôsob demontáže a montáže rezných čepeľí nájdete na zadnej strane balenia prídavných rezných čepeľí.

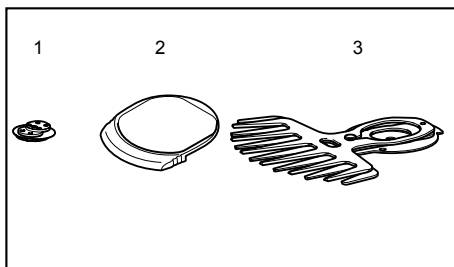

1. Kľuka
2. Spodný kryt
3. Strižné čepele

010895

Pokiaľ chcete nainštalovať čepeľ na strihanie trávy, pripravte si kľuku, spodný kryt a novú čepeľ na strihanie trávy

Fig.28

Stiahnite kryt čepele zo starých rezných čepeľí a nasadte ho na nové s cieľom zabezpečiť jednoduchú manipuláciu počas nasadzovania čepeľí.

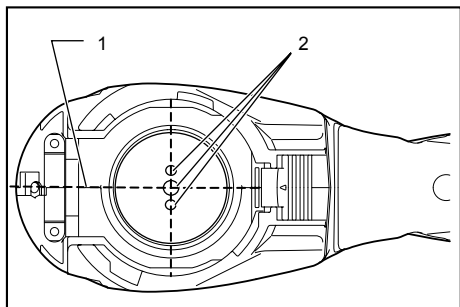

1. Základná čiara pre zarovnanie na skrini náradia
2. Kolíky

010897

Nastavte polohu troch aretovacích kolíkov tak, aby tieto tri kolíky boli presne v pravom uhle vo vzťahu k základnej čiare pre zarovnanie na skrini náradia.

Fig.29

Na aretovacie kolíky nasadíte kľuku tak, aby jej časť s preliačinou smerovala nahor. V tomto momente naneste malé množstvo maziva na okolie kľuku; použité mazivo, ktoré sa dodáva ako voľiteľné príslušenstvo k nožniciam na živé ploty, alebo mazivo, ktoré zostalo vo vnútri prevodovej skrine.

Fig.30

Prekryte oválny otvor v hornej čepeľi s otvorom na dolnej. Posuňte strižné čepele tak, aby otvor na spodnej platni strižných čepeľí bol v strede prekrývajúcich sa oválnych otvorov.

Fig.31

Otočte strižné čepele naopak a nainštalujte ich tak, aby aretovacie kolíky na náradí zapadli do otvoru na strižných čepeľiach. Presvedčte sa, že strižné čepele sú bezpečne na svojom mieste a čo najďalej, aby sa dotýkali spodnej platne.

Fig.32

Spodný kryt nasadíte tak, aby symbol ⚙ na spodnom kryte bol zarovno so symbolom △ na poistnej páčke.

Fig.33

Spodný kryt stlačte smerom nadol a pri stlačení spodnom kryte otočte spodný kryt v smere hodinových ručičiek, dokiaľ nebude symbol ⚙ na štítku zarovno so symbolom △ na poistnej páčke (spodný kryt je úplne zablokovaný).

Fig.34

Teraz sa presvedčte, že poistná páčka zapadla do drážky na spodnom kryte.

Snímate kryt čepele a následne zapnete náradie s cieľom overiť jeho správny pohyb.

POZNÁMKA:

- Pokiaľ rezné čepele nefungujú správne, čepele nie sú dobre nasadené na kľuke. Zopakujte postup od začiatku.

Fig.35

Demontujte spodný rám a náradie otočte naopak.

⚠POZOR:

- Skôr, ako náradie otočíte naopak, spodný rám demontujte (iba pre model UM164D).

Fig.36

Pokiaľ chcete strižnú čepeľ demontovať, stlačte poistnú páčku a súčasne otočte spodný kryt proti smeru hodinových ručičiek, a to dokiaľ nebude symbol ⚙ na spodnom kryte zarovno so symbolom △ na poistnej páčke.

Fig.37

Z náradia demontujte spodný kryt, strižnú čepeľ a kľuku, a to v uvedenom poradí.

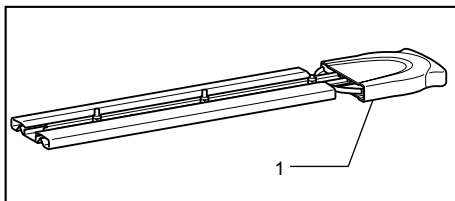

1. Puzdro na uloženie

011043

POZNÁMKA:

- V prípade 2 smerného používania je potrebné demontovanú strižnú čepeľ uložiť do puzdra na uloženie čepele a až tak uskladniť pre budúce použitie.

Montáž alebo demontáž spodného rámu

⚠POZOR:

- Pred montážou alebo demontážou spodného rámu nainštalujte kryt čepele.
- Pri montáži alebo demontáži spodného rámu dávajte pozor na svoje prsty, aby sa sa nezachytili medzi náradie a spodný rám.

Fig.38

Pokiaľ chcete demontovať spodný rám, preklopte náradie a vyberte ho z drážky držiac za jeho spodnú časť.

Fig.39

Pokiaľ chcete spodný rám nainštalovať, nastavte výčnelok na spodnom ráme v blízkosti páčky pre zmenu do otvoru pre nastavenie výšky strihanej trávy. Po nasadení spodného rámu potiahnite spodnú časť spodného rámu a nastavte druhú časť spodného rámu do drážky na náradí.

Nastavenie výšky strihania

Fig.40

Zmena polohy držania páčky pre zmenu umožňujúce trojkrokové nastavenie výšky strihanej trávy (10 mm, 15 mm, 25 mm).

Pokiaľ chcete zmeniť nastavenie, sklopte páčku pre zmenu do polohy spodného rámu a pri sklopenej páčke pre zmenu ňou pohybujte smerom nahor a nadol pozdĺž povrchu náradia, dokiaľ výčnelok na spodnom ráme nezapadne do jedného z otvorov na náradí; páčku následne uvoľnite.

PRÁCA

VAROVANIE:

- Ruky držte v dostatočnej vzdialenosti od čepelí.

POZOR:

- Čepeľ pred a raz za hodinu počas prevádzky namažte motorovým olejom alebo podobnou látkou.
- Podľa možností sa vyhnite prevádzkovaniu náradia pri páliacom slnečnom žiarení. Pri prevádzkovaní náradia dávajte pozor na svoj fyzický stav.

Fig.41

Po nastavení výšky strihania náradie zapnite a držte ho tak, aby päťka náradia spočívala na zemi. Následne pomaly posuňte náradie smerom na plochu, ktorú chcete strihať.

Fig.42

Pri strihaní okolo obrubníkov, oplotená alebo stromov pohybujte náradím pozdĺž nich. Dávajte pozor, aby sa ich čepeľ nedotýkala.

Fig.43

Pri strihaní výhonkov alebo lístia malých stromčekov demontujte z náradia spodný rám a strihajte po malých kúskoch.

Pred použitím tohto náradia pomocou nožníc na konáre odstrihnite veľké konáre na vami požadovanú výšku.

POZOR:

- Pri strihaní vetvičiek a lístia sa nepokúšajte strihať naraz veľmi veľa. Postupujte pomaly. Taktiež sa nepokúšajte strihať hrubé konáre.
- Počas prevádzkovania náradia zabráňte kontaktu strižných čepelí so zemou. Čepele sa otupia s dôsledkom zlého výkonu.
- Nestrihajte mokrá trávu ani lístie malých stromčekov

ČESKÝ (originální návod k obsluze)

Legenda všeobecného vyobrazení

1-1. Akumulátor	18-1. Klika	30-3. Oválné otvory, jež jsou překryty
1-2. Tlačítko	18-2. Stříhací nože	32-1. Spodní kryt
2-1. Odjišťovací tlačítko	19-1. Kryt kotouče	32-2. Pojistná páčka
2-2. Spoušť	20-1. Ohnutá část základní desky stříhacích nožů	34-1. Drážka ve spodním krytu
3-1. Kontrolka	21-1. Šrouby	34-2. Pojistná páčka
6-1. Směr stříhání	22-1. Pojistná páčka	35-1. Kryt kotouče
6-2. Nakloňte čepel	22-2. Spodní kryt	36-1. Spodní kryt
6-3. Stříhaný povrch živého plotu	24-1. Drážka ve spodním krytu	36-2. Pojistná páčka
7-1. Provázek	24-2. Pojistná páčka	36-3. Stisknout
11-1. Upínací matice	25-1. Otvor k zavěšení	36-4. Otočit
11-2. Sběrač třísek	26-1. Stříhací nože	37-1. Spodní kryt
11-3. Šrouby stříhacích nožů	26-2. Základový rám	37-2. Čepel
11-4. Před nasazením sběrače odřezků je třeba vždy nasadit kryt nožů	26-3. Kryt kotouče	37-3. Klika
12-1. Kartáč	28-1. Kryt kotouče	38-1. Drážka
13-1. Strojní olej	28-2. Stříhací nože	38-2. Základový rám
14-1. Kryt kotouče	29-1. Zapuštěná část kliky	39-1. Volič režimu
15-1. Spodní kryt	29-2. Čepy	39-2. Výčnělek základového rámu
15-2. Pojistná páčka	29-3. Klika	39-3. Základový rám
15-3. Stisknout	29-4. Naneste mazivo	40-1. Volič režimu
15-4. Otočit	30-1. Základní deska	40-2. Výčnělek základového rámu
16-1. Spodní kryt	30-2. Otvor v základní desce stříhacích nožů	40-3. Základový rám
17-1. Šrouby		







TECHNICKÉ ÚDAJE

Model	UH200D
Délka čepel	200 mm
Počet zdvihů za minutu (min ⁻¹)	1 250
Celková délka	460 mm
Hmotnost netto	1,2 kg
Jmenovité napětí	10,8 V DC

- Vzhledem k neustálému výzkumu a vývoji zde uvedené technické údaje podléhají změnám bez upozornění.
- Technické údaje a blok akumulátoru se mohou v různých zemích lišit.
- Hmotnost podle EPTA - Procedure 01/2003

Symbol

Níže jsou uvedeny symboly, se kterými se můžete při použití nástroje setkat. Je důležité, abyste dříve, než s ním začnete pracovat, pochopili jejich význam.

-  • Buďte obzvláště opatrní a dávejte pozor.
-  • Přečtěte si návod k obsluze.
-  • Nevystavujte nástroj dešti.
-  • Nebezpečí – pozor na odmrštěné předměty.
-  • Nepracujte v blízkosti okolostojících osob.
-  • Stříhací zařízení pokračuje po vypnutí motoru v pohybu.

END011-3



• Pouze pro země EU

Elektrické zařízení ani blok akumulátoru neilkvidujte současně s domovním odpadem!

Podle evropské směrnice 2002/96/ES o odpadních elektrických a elektronických zařízeních, směrnice 2006/66/EC o bateriích a akumulátorech a odpadních bateriích a akumulátorech s jejich implementací v souladu s národními zákony musí být elektrická zařízení a bloky akumulátorů po skončení životnosti shromážděny odděleně a předány do ekologicky kompatibilního recyklačního zařízení.

ENE014-1

Určení nástroje

Nástroj je určen k zastříhování živých plotů.

Hlučnost

Typická vážená hladina hluku (A) určená podle normy EN60745:

Hladina akustického tlaku (L_{pA}): 73,7 dB(A)

Nejistota (K): 2,5 dB (A)

Hladina hluku při práci může překročit hodnotu 80 dB (A).

Používejte pomůcky na ochranu sluchu.

ENG244-1

Vibrace

Hodnota emisí vibrací určená dle normy EN60745:

Emise vibrací (a_{11}): 2,5 m/s² nebo méně

Nejistota (K): 1,5 m/s²

ENG901-1

- Deklarovaná hodnota emisí vibrací byla změřena v souladu se standardní testovací metodou a může být využita ke srovnávání nářadí mezi sebou.
- Deklarovanou hodnotu emisí vibrací lze rovněž využít k předběžnému posouzení vystavení jejich vlivu.

VAROVÁNÍ:

- Emise vibrací během skutečného používání elektrického nářadí se mohou od deklarované hodnoty emisí vibrací lišit v závislosti na způsobu použití nářadí.
- Na základě odhadu vystavení účinkům vibrací v aktuálních podmínkách zajistěte bezpečnostní opatření k ochraně obsluhy (vezměte v úvahu všechny části pracovního cyklu, mezi něž patří kromě doby pracovního nasazení i doba, kdy je nářadí vypnuto nebo pracuje ve volnoběhu).

ENH021-5

Pouze pro země Evropy**Prohlášení ES o shodě**

Společnost Makita Corporation jako odpovědný výrobce prohlašuje, že následující zařízení Makita:

Popis zařízení:

Akumulátorové nůžky na živé ploty

č. modelu/typ: UH200D

Technické údaje: viz tabulka „TECHNICKÉ ÚDAJE“.

vychází ze sériové výroby

a vyhovuje následujícím evropským směrnicím:

2000/14/ES, 2006/42/ES

Zařízení bylo rovněž vyrobeno v souladu s následujícími normami či normativními dokumenty:

EN60745

Technická dokumentace je k dispozici u našeho autorizovaného zástupce v Evropě:

Makita International Europe Ltd,

Michigan, Drive, Tongwell,

Milton Keynes, MK15 8JD, England

Postup posuzování shody vyžadovaný směrnicí 2000/14/ES byl v souladu s přílohou V.

Naměřená hladina akustického výkonu: 81,8dB

Zaručená hladina akustického výkonu: 84dB

27.8.2009



000230

Tomoyasu Kato

ředitel

Makita Corporation

3-11-8, Sumiyoshi-cho,

Anjo, Aichi, JAPAN

GEA010-1

Obecná bezpečnostní upozornění k elektrickému nářadí

UPOZORNĚNÍ Přečtěte si všechna bezpečnostní upozornění a pokyny. Při nedodržení upozornění a pokynů může dojít k úrazu elektrickým proudem, požáru nebo vážnému zranění.

Všechna upozornění a pokyny si uschovejte pro budoucí potřebu.

GEB062-2

BEZPEČNOSTNÍ UPOZORNĚNÍ K AKUMULÁTOROVÝM NŮŽKÁM NA ŽIVÉ PLOTY

1. Elektrické nářadí držte pouze za izolované části držadel, neboť stříhací nože mohou narazit na skryté elektrické vedení. Při kontaktu stříhacích nožů s vodičem pod napětím se může proud přenést do nechráněných kovových částí nářadí a obsluha může utrpět úraz elektrickým proudem.
2. Udržujte všechny části těla v bezpečné vzdálenosti od nožů. Neodstraňujte stříhaný materiál a nedržte materiál, když se nože pohybují. Při odstraňování uvíznutého materiálu musí být spoušť vypnuta. Chvilu nepozornosti při používání zastříhovače může mít za následek vážné zranění.
3. Při přenášení držte zastříhovač za rukojeť a nechte jej vypnutý. Při přepravě a skladování zastříhovače na nože vždy nasadte kryt. Správnou manipulací se zastříhovačem snížíte riziko zranění noží.
4. Nepoužívejte zastříhovač v dešti ani v mokrém nebo velice vlhkém prostředí. Elektrický motor není voděodolný.
5. Uživatelé, kteří používají zastříhovač poprvé, by měli požádat o radu k používání zkušené uživatele.
6. Zastříhovač nesmí používat děti a osoby mladší 18 let. Mladiství starší 16 let mohou být tohoto omezení zproštěni, pokud pod dohledem odborníka absolvují školení.

7. Zastříhovač obsluhujte pouze tehdy, jste-li v dobrém fyzickém stavu. Únava vede ke snížení pozornosti. Opatrní buďte zejména na konci pracovního dne. Veškerou práci provádějte klidně a opatrně. Uživatel je zodpovědný za všechny škody způsobené třetím stranám.
8. Nikdy nepoužívejte zastříhovač pod vlivem alkoholu, drog nebo léků.
9. Zkontrolujte, zda napětí a frekvence napájení odpovídá údajům na výrobním štítku. Doporučujeme používat proudový chránič ovládaný zbytkovým proudem (přerušovač obvodu při zkratu na uzemnění) s vypínacím proudem 30 mA nebo menším nebo ochranný jistič.
10. Mezi základním vybavením zastříhovače jsou silné kožené rukavice, které je nutné při práci vždy používat. Používejte také pevnou obuv s protiskluzovou podrážkou.
11. Před zahájením práce zkontrolujte, zda jsou nůžky v dobrém stavu umožňujícím bezpečné používání. Zkontrolujte, zda jsou správně nainstalovány kryty. Nůžky nesmějí být používány, pokud nejsou kompletní.
12. Před zahájením práce se ujistěte, že máte prostor pro stabilní postoj.
13. Při práci držte nástroj pevně.
14. Nářadí nespouštějte zbytečně naprázdno.
15. Pokud se nůžky dostanou do kontaktu s oplocením či jiným tvrdým objektem, okamžitě vypněte motor a vyjměte blok akumulátoru. Zkontrolujte, zda nejsou nůžky poškozené a při zjištění poškození zajistěte neprodleně opravu.
16. Před kontrolou, opravováním či odstraňováním zachyceného materiálu zařízení vždy vypněte a vyjměte blok akumulátoru.
17. Před prováděním jakékoli údržby nůžky vypněte a vyjměte blok akumulátoru.
18. Při přenášení zastříhovače na jiné místo (i při práci) vždy vyjměte blok akumulátoru. Nůžky nikdy nepřenášejte ani nepřeppravujte zapnuté. Nůžky nikdy neberte do rukou za nože.
19. Po použití a před dlouhodobějším skladováním zastříhovač očistěte - zejména nože. Naolejujte nože a nasadte kryt. Kryt dodaný s přístrojem lze pověsit na zeď a zastříhovač tak lze bezpečně a prakticky skladovat.
20. Skladujte zastříhovač s nasazeným krytem v suché místnosti. Uchovávejte jej mimo dosah dětí. Nikdy zastříhovač neskladujte venku.

TYTO POKYNY USCHOVEJTE.

⚠VAROVÁNÍ:

NEDOVOLTE, aby pohodlnost nebo pocit znalosti výrobku (získaný na základě opakovaného používání) vedly k zanedbání dodržování bezpečnostních pravidel platných pro tento výrobek.

NESPRÁVNÉ POUŽÍVÁNÍ nebo nedodržení bezpečnostních pravidel uvedených v tomto návodu k obsluze může způsobit vážné zranění.

GE070-2

BEZPEČNOSTNÍ UPOZORNĚNÍ K AKUMULÁTOROVÝM NŮŽKÁM NA TRÁVU A ŽIVÉ PLOTY

⚠ WARNING! DŮLEŽITÉ! PŘED POUŽITÍM SI POZORNĚ PŘEČTĚTE veškerá bezpečnostní upozornění a všechny pokyny. Zanedbání upozornění a pokynů může mít za následek úraz elektrickým proudem, vznik požáru nebo vážné zranění.

Všechna upozornění a pokyny si uschovejte pro budoucí potřebu.

Obecné pokyny

1. K zajištění správného provozu je nutné, aby si uživatel přečetli tento návod k obsluze a seznámili se s obsluhou zařízení. Nedostatečné informování uživatelé mohou v důsledku nesprávné manipulace vystavit nebezpečí sebe i další osoby.
2. Nikdy nedovolte, aby zařízení používaly osoby neobeznámené s těmito pokyny a osoby (včetně dětí) s omezenými fyzickými, smyslovými či duševními schopnostmi nebo s nedostatečnými zkušenostmi a znalostmi. Věk obsluhy může být omezen místními předpisy.
3. Zařízením používejte vždy s maximální opatrností a pozorností.
4. Se zařízením pracujte pouze pokud jste v dobrém fyzickém stavu. Veškerou práci provádějte klidně a opatrně. Řiďte se zdravým úsudkem a pamatujte, že za nehody nebo vystavení jiných osob a jejich majetku nebezpečí odpovídá obsluha či uživatel.
5. Se zařízením nikdy npracujte v blízkosti osob, zvláště pak dětí a domácích zvířat.
6. Zařízení nikdy nepoužívejte po požití alkoholu či léků a ani pokud jste unavení či nemocní.
7. V případě zpomalení otáček nebo při výskytu jakýchkoli obtíží či nenormálních projevů vypněte okamžitě motor.
8. Při odpočinku a ponechání zařízení bez dozoru vypněte motor, vyjměte blok akumulátoru a zařízení uložte na bezpečném místě, abyste zamezili ohrožení ostatních osob či poškození zařízení.
9. Nesnažte se zařízení zrychlovat. Zařízení svou práci vykoná lépe a s nižší pravděpodobností nebezpečí zranění takovou rychlostí, na jakou bylo zkonstruováno.
10. Počítejte si obezřetně. Vždy zaujměte pevný postoj bez ztráty rovnováhy.

Osobní ochranné prostředky

1. Vhodně se oblékněte. Používejte vhodný a funkční oděv – přiléhavý a neomezující v pohybu. Nenoste šperky ani oděv, jenž by se mohl nebezpečně zaplést. Máte-li dlouhé vlasy, noste ochrannou pokrývku hlavy.
2. Při každé práci se zařízením používejte ochranu zraku a pevnou obuv.

Elektrická bezpečnost a bezpečnost akumulátorů

1. Nepracujte v nebezpečném prostředí. Zařízení nepoužívejte na vlhkých či mokřích místech a nevystavujte jej dešti. Vnikne-li do zařízení voda, zvýší se nebezpečí úrazu elektrickým proudem.
2. Nabíjení provádějte pouze pomocí nabíječky určené výrobcem. Nabíječka vhodná pro jeden typ akumulátoru může při použití s jiným blokem akumulátoru vyvolat nebezpečí požáru.
3. V zařízeních používejte pouze výslovně určené bloky akumulátorů. Použití jiných bloků akumulátorů může představovat nebezpečí zranění či vzniku požáru.
4. Není-li blok akumulátoru používán, uložte jej na místo bez kovových předmětů, jimiž jsou například kancelářské sponky, mince, klíče, hřebíky, šrouby či jiné drobné kovové předměty, jež by mohly spojit kontakty. Zkratování kontaktů akumulátoru může způsobit popáleniny či požár.
5. Při nesprávném zacházení může z akumulátoru uniknout kapalina – zamezte kontaktu s touto látkou. Dojde-li k nechtěnému kontaktu, omyjte zasažené místo vodou. Při zasažení očí omyjte místo vodou a vyhledejte lékařskou pomoc. Kapalina z akumulátoru může způsobit podráždění či poleptání.
6. Akumulátor (akumulátory) nelikvidujte vzhazováním do ohně. Články mohou vybuchnout. Při likvidaci postupujte podle místních předpisů, jež mohou zahrnovat zvláštní pokyny.
7. Akumulátory neotevírejte a nepoškozujte. Vypuštěný elektrolyt je žíravý a může způsobit poranění očí nebo pokožky. Při spolknutí může být jedovatý.

Startování zařízení

1. Ujistěte se, zda nejsou v blízkosti žádné děti a další osoby a také dejte pozor na zvířata poblíž místa vykonávané práce. V případě výskytu osob přestaňte zařízení používat.
2. Před prací vždy zkontrolujte, zda je zařízení bezpečně provozuschopné. Zkontrolujte bezpečnost stříhacího nástroje, krytu a správnou bezproblémovou funkci spouště/spouštěcí páčky. Zkontrolujte, zda jsou držadla čistá a suchá a vyzkoušejte funkci start/stop.
3. Před dalším používáním zařízení zkontrolujte, zda nejsou poškozené nějaké díly. Poškozený kryt či jiné části je třeba pečlivě zkontrolovat a posoudit,

zda budou i nadále správně fungovat a plnit příslušnou funkci. Zkontrolujte vyrovnání pohyblivých částí, spoje pohyblivých částí, zda nejsou některé díly rozbité či uvolněné a zda nenastaly nějaké potíže ovlivňující jeho funkci. Pokud není v této příručce stanoveno jinak, musí být poškozený kryt či jiný díl řádně opraven nebo vyměněn autorizovaným servisem.

4. Motor startujte pouze tehdy, pokud máte ruce i nohy mimo dosah stříhacího nástroje.
5. Před startováním se ujistěte, zda není stříhací nástroj v kontaktu s žádnými předměty.

Provoz

1. Se zařízením pracujte pouze při dostatečném osvětlení a za dobré viditelnosti. V zimním období dejte pozor na kluzká a vlhká místa s ledem a sněhem (nebezpečí uklouznutí). Vždy si zajistěte bezpečný postoj.
2. Dejte pozor, abyste si o stříhací nástroj neporanili ruce a nohy.
3. Nikdy nestůjte na žebříku se spuštěným zařízením.
4. Se zařízením nikdy nešplhejte na stromy za účelem prořezávání.
5. Nikdy nepracuje na nestabilních površích.
6. Z pracovního prostoru odstraňte písek, kameny, hřebíky apod. Cizorodá tělesa mohou poškodit stříhací nástroj a způsobit nebezpečný zpětný ráz.
7. Jestliže stříhací nástroj narazí do kamenů či jiných tvrdých předmětů, ihned vypněte motor a nástroj prohleďte.
8. Stříhací nástroj pravidelně a v krátkých intervalech kontrolujte, zda není poškozený (vlasové trhliny zjistíte sluchem při poklepání).
9. Před zahájením práce musí být stříhací nástroj uveden do plných pracovních otáček.
10. Stříhací nástroj musí být opatřen příslušným krytem. Zařízení nikdy nezapínejte s poškozenými kryty ani bez krytů nasazených na místě!
11. Během provozu musí být použity všechny ochranné prvky a kryty dodané k zařízení.
12. V následujících případech ze zařízení vždy vyjměte blok akumulátoru:
 - kdykoli necháte zařízení bez dozoru;
 - před uvolňováním zablokování;
 - před kontrolou, čištěním či prováděním prací na zařízení;
 - po odmrštění cizorodého předmětu;
 - kdykoli začne zařízení neobvykle vibrovat.
13. Zajistěte, aby ventilační otvory zůstaly vždy průchodné a neucpané.

Stříhací nástroje

1. Pro plánovanou práci použijte pouze správný stříhací nástroj.

Pokyny k údržbě

1. Před zahájením práce je nutné zkontrolovat stav zařízení, zvláště pak stříhacího nástroje a ochranných prvků.
2. Při výměně stříhacích nástrojů a také při čištění zařízení či stříhacího nástroje vypněte motor a vyjměte blok akumulátoru.
3. Zkontrolujte, zda nejsou povolené spoje a zda zařízení nejvíe známky poškození, např. zda nejsou ve stříhacím příslušenství praskliny.
4. Při mazání a výměně příslušenství postupujte podle pokynů.
5. Není-li zařízení používáno, uložte je pod střechu na suché a vyvýšené či uzamykatelné místo – mimo dosah dětí. Před uložením zařízení vyčistěte a proveďte údržbu.
6. Používejte pouze výrobcem doporučené náhradní díly a příslušenství.
7. Zařízení pravidelně kontrolujte a udržujte, zvláště před a po použití. Zařízení nechávejte opravovat pouze v našem autorizovaném servisním středisku.
8. Držadla udržujte suchá, čistá a neumazaná olejem či vazelínou.

TUTO PUBLIKACI SI USCHOVEJTE K DALŠÍMU POUŽITÍ

⚠VAROVÁNÍ:

NEDOVOLTE, aby pohodlnost nebo pocit znalosti výrobku (získány na základě opakovaného používání) vedly k zanedbání dodržování bezpečnostních pravidel platných pro tento výrobek. **NESPRÁVNÉ POUŽÍVÁNÍ** nebo nedodržení bezpečnostních pravidel uvedených v tomto návodu k obsluze může způsobit vážné zranění.

ENC007-4

DŮLEŽITÉ BEZPEČNOSTNÍ POKYNY

AKUMULÁTOR

1. Před použitím akumulátoru si přečtěte všechny pokyny a varovné symboly na (1) nabíječe, (2) baterii a (3) výrobku využívajícím baterii.
2. Akumulátor nedemontujte.
3. Pokud se příliš zkrátí provozní doba akumulátoru, přerušete okamžitě provoz. V opačném případě existuje riziko přehřívání, popálení nebo dokonce výbuchu.
4. Budou-li vaše oči zasaženy elektrolytem, vypláchněte je čistou vodou a okamžitě vyhledejte lékařskou pomoc. Může dojít ke ztrátě zraku.

5. Akumulátor nezkratujte:

- (1) **Nedotýkejte se svorek žádným vodivým materiálem.**
 - (2) **Akumulátor neskladujte v nádobě s jinými kovovými předměty, jako jsou hřebíky, mince, apod.**
 - (3) **Nevystavuje akumulátor vodě a dešti. Zkrat baterie může způsobit velký průtok proudu, přehřívání, možné popálení a poruchu.**
6. **Neskladujte nástroj a akumulátor na místech, kde může teplota překročit 50 ° C (122 ° F).**
 7. **Nespalujte akumulátor, ani když je vážně poškozen nebo úplně opotřeben. Akumulátor může v ohni vybuchnout.**
 8. **Dávejte pozor, abyste baterii neupustili ani s ní nenaráželi.**
 9. **Nepoužívejte akumulátor, který byl vystaven pádu nebo nárazu.**

TYTO POKYNY USCHOVEJTE.

Tipy k zajištění maximální životnosti akumulátoru

1. **Akumulátor nabíjte před tím, než dojde k úplnému vybití baterie. Pokud si povšimnete sníženého výkonu nástroje, vždy jej zastavte a dobijte akumulátor.**
2. **Nikdy nenabíjete úplně nabitý akumulátor. Přebíjení zkracuje životnost akumulátoru.**
3. **Akumulátor nabíjete při pokojové teplotě v rozmezí od 10 ° C do 40 ° C (50 ° F - 104 ° F). Před nabíjením nechejte horký akumulátor zchladnout.**

POPIS FUNKCE

⚠POZOR:

- Před nastavováním nástroje nebo kontrolou jeho funkce se vždy přesvědčte, zda je nástroj vypnutý a je odpojen jeho akumulátor.

Instalace a demontáž akumulátoru

Fig.1

- Před vložením nebo demontáží akumulátoru vždy nástroj vypněte.
- Při demontáži akumulátoru je nutno během vysunování z nástroje stisknout tlačítka na obou bocích akumulátoru.
- Při vkládání akumulátoru jej držte tak, aby jeho přední strana zapadla do otvoru pro akumulátor, a zasuňte jej na místo. Akumulátor zasunujte vždy až na doraz, dokud není zajištěn na svém místě a nezazní slabé cvaknutí. V opačném případě může akumulátor vypadnout a způsobit zranění vám nebo okolostojícím osobám.

- Při vkládání akumulátoru nepoužívejte příliš velkou sílu. Pokud nelze akumulátor snadno zasunout, není vkládán správně.

Zapínání

Fig.2

⚠POZOR:

- Před vložením akumulátoru do nástroje vždy zkontrolujte správnou funkci spouště a zda se po uvolnění vrací do vypnuté polohy.

K zamezení náhodnému stisknutí spouště je zařízení vybaveno odjišťovacím tlačítkem.

Chcete-li zařízení spustit, stiskněte odjišťovací tlačítko a potom spoušť. Vypnutí provedete uvolněním spouště. Odjišťovací tlačítko lze stisknout z pravé i levé strany.

Kontrolka

Fig.3

Po spuštění nářadí se aktivuje kontrolka ukazující stav kapacity bloku akumulátoru.

Při přetížení a zastavení nářadí během provozu se kontrolka rozsvítí červeně.

Stavy kontrolky a příslušná opatření jsou uvedeny v následující tabulce.

Kontrolka	Stav	Prováděná činnost
Kontrolka červeně bliká	Signalizuje vhodný čas k výměně akumulátoru, jakmile je používán akumulátor téměř vybitý.	Co nejdříve nabijte blok akumulátoru
Kontrolka se rozsvítí červeně. (Poznámka 1)	Tato funkce se aktivuje, pokud je akumulátor téměř vybitý. Potom se nářadí ihned zastaví	Nabijte blok akumulátoru.
Kontrolka se rozsvítí červeně. (Poznámka 1)	Automatické vypnutí v důsledku přetížení	Vypněte nářadí.

Poznámka 1: Doba, za jakou se kontrolka rozsvítí, se liší podle teploty na pracovišti a stavu bloku akumulátoru.

010970

PRÁCE

Před použitím zařízení si přečtete bezpečnostní upozornění.

⚠POZOR:

- Při stříhání dávejte pozor, abyste omylem nezasáhli kovový plot nebo jiné tvrdé objekty. Nože se mohou rozbít a způsobit vážné zranění.
- Dejte také pozor, aby se nože zařízení nedostaly do kontaktu se zemí.
- Přesahování zastřihovačem, zejména ze žebříku, je velice nebezpečné. Při práci nestůjte na

kymácejícím se nebo jinak nestabilním povrchu.

Fig.4

Nestříhejte s tímto zastřihovačem větve silnější než 10 mm v průměru. Ty je nutné předem ostříhat nůžkami do úrovně zástřihu.

⚠POZOR:

- Nestříhejte uschlé stromy ani podobné tvrdé objekty. V opačném případě může dojít k poškození nástroje.
- S nožem na stříhání živých plotů nestříhejte trávu ani plevel. Tráva či plevel se mohou do nožů na živé ploty zaplést.

Fig.5

Uchopte nůžky jednou rukou, stiskněte odjišťovací tlačítko, stiskněte spoušť a zařízení vedte vpředu před tělem.

Fig.6

Při stříhání nakloňte čepel ve směru stříhání a pomalu postupujte tak, abyste přes metr délky přešli za 3 až 4 sekundy.

Fig.7

Abyste zastříhli horní část živého plotu rovnoměrně, můžete napnout provázek v požadované cílové výšce a při stříhání se řídit podle tohoto provázku.

Fig.8

Připojením sběrače třísek (příslušenství) k nástroji při vodorovném stříhání můžete zabránit odlétávání odstříhnutých listů.

Fig.9

K dosažení rovnoměrného svislého zástříhu je vhodné stříhat zdola nahoru.

Fig.10

Zimostráz a rododendron stříhejte odzola nahoru, dosáhnete tak pěkného výsledku.

Montáž a demontáž sběrače třísek (příslušenství)

⚠POZOR:

- Před nasazováním či snímáním sběrače odřezků se vždy ujistěte, zda je nářadí vypnuté a zda je vyjmut akumulátor.

POZNÁMKA:

- Při nasazování sběrače třísek vždy používejte rukavice, aby nedošlo k přímému kontaktu nožů s rukama. V opačném případě může dojít ke zranění.
- Při nasazování sběrače odřezků pracujte vždy opatrně, abyste se neporanili o stříhací nože.
- Sběrač třísek zachycuje odstříhnuté listí a usnadňuje jeho sběr. Lze jej nainstalovat na obou stranách nástroje.

Fig.11

Sběrač odřezků umístěte na stříhací nože tak, aby jeho výřezy přesahovaly šrouby na stříhacích nožích a zajistěte jej dvěma upínacími maticemi. Při snímání sběrače odřezků povolte a vyjměte dvě upínací matice a sběrač vyjměte.

ÚDRŽBA

⚠POZOR:

- Před zahájením kontroly nebo údržby nástroje se vždy přesvědčte, zda je nástroj vypnutý a je odpojen akumulátor.

Čištění nástroje

Nástroj očistěte setřením prachu suchým nebo v mýdlové vodě navlčeným hadříkem.

⚠POZOR:

- Nikdy nepoužívejte benzin, benzen, ředidlo, alkohol či podobné prostředky. Mohlo by tak dojít ke změnám barvy, deformacím či vzniku prasklin.

Údržba stříhacích nožů

Fig.12

Před použitím a jednou za hodinu během práce namažte nože strojním olejem nebo podobným mazivem.

Fig.13

Po použití odstraňte prach z obou stran nožů drátěným kartáčem, otřete je hadříkem a potom naneste olej s nízkou viskozitou, například strojní olej, a mazací olej ve spreji.

⚠POZOR:

- Nemyjte nože ve vodě. V opačném případě může dojít ke korozi nebo poškození nástroje.

Nasazení a sejmутí nožů na živé ploty

⚠POZOR:

- Před snímáním či nasazováním stříhacích nožů se vždy ujistěte, zda je nářadí vypnuté a zda je vyjmut akumulátor.
- Při nasazování stříhacích nožů vždy používejte rukavice a nesundávejte kryt nožů, aby nedošlo k jejich přímému kontaktu s rukama či obličejem. V opačném případě může dojít ke zranění.

POZNÁMKA:

- Nestírejte mazivo z převodovky ani klíky. V opačném případě může dojít k poškození nástroje.
- Přesný postup pro demontáž a montáž čepele naleznete na zadní straně obalu čepele.

Sejmутí nožů na živé ploty

Fig.14

⚠POZOR:

- Před snímáním či nasazováním stříhacích nožů nasadte na nože kryt.

Otočte nářadí.

Fig.15



Jestliže chcete stříhací nože vyjmout, stiskněte zajišťovací páčku, podržte ji stisknutou a spodním krytem otočte směrem vlevo, až se symbol  na spodním krytu vyrovná se symbolem  na zajišťovací páčce.

Fig.16

Z nářadí sejměte spodní kryt.

Fig.17

Mincí či podobným nástrojem povolte dva šrouby a vyjměte stříhací nože.

POZNÁMKA:

- Nevytahujte šrouby. Stříhací nože lze vyjmout, aniž byste povoleno šrouby vytáhli.

Fig.18

Ze stříhacích nožů vyjměte kliku.

POZNÁMKA:

- Kliku může zůstat v nářadí.

Nasazení nožů na živé ploty

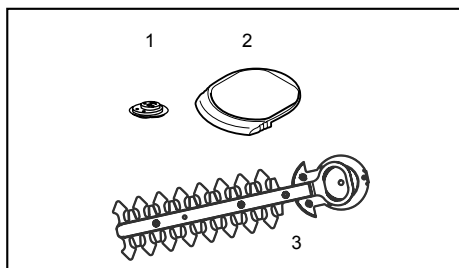

1. Kliku
2. Spodní kryt
3. Stříhací nože

010904

Připravte si kliku, spodní kryt a nové stříhací nože.

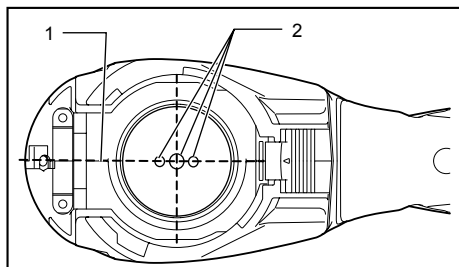

1. Základní vyrovnávací linie na plášti zařízení
2. Čepy

010905

Nastavte polohu tří záchytných čepů, aby byly vyrovnány se základní vyrovnávací linií na plášti nářadí.

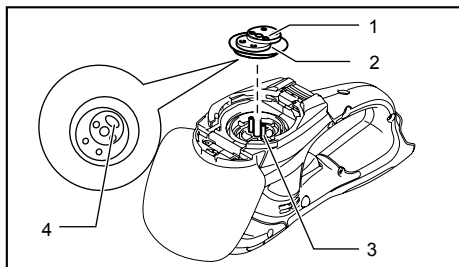

1. Kliku
2. Naneste mazivo.
3. Čepy
4. Zapuštěná část kliky

010906

Na záchytné čepy nasadte kliku zapuštěnou částí směrem dolů. Na okraje kliky nyní naneste malé množství maziva - použijte mazivo dodané ke stříhacím

nožům jako příslušenství nebo mazivo z vnitřku převodovky.

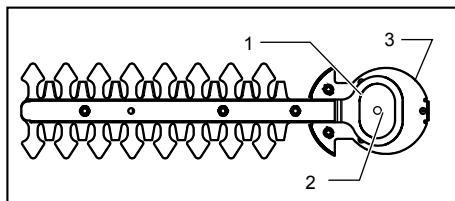

1. Oválné otvory, jež jsou překryty
2. Otvor v základní desce stříhacích nožů
3. Základní deska

010907

Zarovnejte oválný otvor v horním noži s otvorem v dolním noži. Posuňte nože, aby se otvor v základní desce nožů dostal do středu těchto překrytých oválných otvorů.

Fig.19

Sundejte kryt nožů ze staré čepel a nasadte jej na novou čepel, aby byla manipulace při montáži jednodušší.

Fig.20

Otočte nože vzhůru nohama a nasadte je tak, aby čep nářadí došel do otvoru stříhacích nožů. Ohnutou část základní desky stříhacích nožů nasadte do drážky v plášti nářadí. Potom se ujistěte, zda je základní deska stříhacích nožů usazená na místě.

Fig.21

Mincí či podobným nástrojem pevně dotáhněte dva šrouby.

Fig.22

Nasadte spodní kryt tak, aby byl symbol ♠ na spodním krytu vyrovnán se symbolem Δ na zajišťovací páčce.

Fig.23

Spodní kryt zatlačte dolů a takto přitlačeným krytem otočte směrem vpravo, až se symbol ♠ na štítku vyrovná se symbolem Δ na zajišťovací páčce (spodní kryt je zcela zajištěn).

Fig.24

Nyní se ujistěte, zda zajišťovací páčka dosedla do drážky ve spodním krytu.

⚠POZOR:

- Nikdy nepoužívejte nářadí bez nasazeného spodního krytu.

Sundejte kryt nožů a potom zapněte nástroj, abyste zkontrolovali správný pohyb.

POZNÁMKA:

- Pokud čepel nefunguje správně, spojení mezi klikou a čepelí není dobré. Opakujte celý postup od začátku.

Skladování

Fig.25

Otvor k zavěšení v dolní části nářadí se hodí k zavěšení nářadí na hřebík či šroub ve zdi.

Nasadte kryt nožů na čepel, aby nebyly nože odkryty. Uchovávejte nástroj mimo dosah dětí.

Uchovávejte nástroj na místě, kde nebude vystaven vodě ani dešti.

Kvůli zachování BEZPEČNOSTI a SPOLEHLIVOSTI výrobku musí být opravy, kontrola a výměna uhlíků a veškerá další údržba či seřizování prováděny autorizovanými servisními středisky firmy Makita a s použitím náhradních dílů Makita.

PŘÍSLUŠENSTVÍ

⚠ POZOR:

- Pro váš nástroj Makita, popsáný v tomto návodu, doporučujeme používat toto příslušenství a nástavce. Při použití jiného příslušenství či nástavců může hrozit nebezpečí zranění osob. Příslušenství a nástavce lze používat pouze pro jejich stanovené účely.

Potřebujete-li bližší informace ohledně tohoto příslušenství, obraťte se na vaše místní servisní středisko firmy Makita.

- Kryt stříhacích nožů na živé ploty
- Sestava stříhacích nožů na živé ploty
- Sběrač odřezků k zastříhování živých plotů
- Originální akumulátor a nabíječka Makita

Využití zařízení jako akumulátorových nůžek na trávu

Při použití stříhacích nožů na trávu (volitelné příslušenství) a sady ke změně na druhý režim lze nářadí použít jako nůžky na trávu.

Pokud chcete zařízení využít ke stříhání trávy, musíte nejprve nože na živé ploty vyměnit za nože ke stříhání trávy.

Informace o sejmutí nožů na živé ploty naleznete ve výše uvedené části s názvem „Sejmutí nožů na živé ploty“.

Informace o nasazení stříhacích nožů na trávu naleznete níže, v části s názvem „Nasazení a sejmutí stříhacích nožů na trávu“.

- Sestava stříhacích nožů na trávu (k nůžkám na trávu)
- Sada ke změně na druhý režim zahrnuje následující tři prvky příslušenství
- Kryt stříhacích nožů na trávu (k nůžkám na trávu)
- Ukládací pouzdro (pro dolní část nožů)
- Základový rám (k nůžkám na trávu)

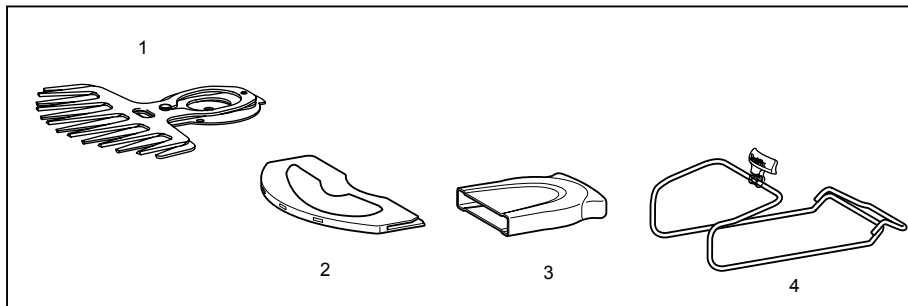

1. Stříhací nože na trávu
2. Kryt stříhacích nožů na trávu
3. Ukládací pouzdro
4. Základový rám

011042

- Nástavec prodlouženého držadla (k nůžkám na trávu)

MONTÁŽ

⚠ POZOR:

- Před prováděním libovolných prací na nástroji se vždy přesvědčte, zda je nástroj vypnutý a je odpojen jeho akumulátor.

Nasazení a sejmutí krytu nožů

⚠ POZOR:

- Při nasazování či snímání krytu nožů buďte opatrní, abyste se neporanili o stříhací nože. Kontakt se

stříhacími noži může způsobit zranění.

Fig.26

Fig.27

Kryt nožů nasuňte ze strany nářadí, až kryt ostří zcela zakryje a pak na něj zapředu mírně zatlačte směrem k nářadí.

Sejmutí krytu nožů provedete opačným postupem.

Nasazení a sejmutí stříhacích nožů na trávu

⚠ POZOR:

- Před nasazováním či snímáním stříhacích nožů se vždy ujistěte, zda je nářadí vypnuté a zda je vyjmut

akumulátor. Jestliže nářadí nevyzpytete a nevyjmete z něj akumulátor, může po náhodném spuštění dojít k vážnému zranění.

- Při nasazování čepele vždy používejte rukavice a nesundávejte kryt nožů, aby nedošlo k přímému kontaktu nožů s rukama. V opačném případě může dojít ke zranění.

POZNÁMKA:

- Nestírejte mazivo z převodovky ani kliky. V opačném případě může dojít k poškození nástroje.
- Přesný postup pro demontáž a montáž čepele naleznete na zadní straně obalu čepele.

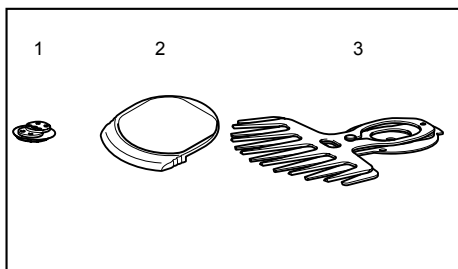

1. Kliku
2. Spodní kryt
3. Stříhací nože

010895

Před nasazením stříhacích nožů na trávu si připravte kliku, spodní kryt a nové stříhací nože na trávu

Fig.28

Sundejte kryt nožů ze staré čepele a nasadte jej na novou čepel, aby byla manipulace při montáži jednodušší.

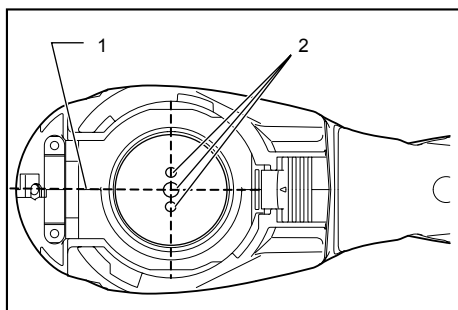

1. Základní vyrovnávací linie na plášti zařízení
2. Čepy

010897

Nastavte polohu tří záchytných čepů, aby byly vyrovnány v pravém úhlu vzhledem k základní vyrovnávací linii na plášti nářadí.

Fig.29

Na záchytné čepy nasadte kliku zapuštěnou částí směrem nahoru. Na okraje kliky nyní naneste malé množství maziva - použijte mazivo dodané ke stříhacím

nožům jako příslušenství nebo mazivo z vnitřku převodovky.

Fig.30

Zarovnejte oválný otvor v horním noži s otvorem v dolním noži. Posunujte noži, aby se otvor v základní desce nožů dostal do středu těchto překrytých oválných otvorů.

Fig.31

Otočte nože vzhůru nohama a nasadte je tak, aby záchytné čepy nářadí dosedly do otvoru stříhacích nožů. Až stříhací nože dosáhnou k základní desce, ujistěte se, zda jsou bezpečně usazeny na místě.

Fig.32

Nasadte spodní kryt tak, aby byl symbol ♁ na spodním krytu vyrovnán se symbolem Δ na zajišťovací páčce.

Fig.33

Spodní kryt zatlačte dolů a takto přitlačeným krytem otočte směrem vpravo, až se symbol ♁ na štítku vyrovná se symbolem Δ na zajišťovací páčce (spodní kryt je zcela zajištěn).

Fig.34

Nyní se ujistěte, zda zajišťovací páčka dosedla do drážky ve spodním krytu.

Sundejte kryt nožů a potom zapněte nástroj, abyste zkontrolovali správný pohyb.

POZNÁMKA:

- Pokud čepel nefunguje správně, spojení mezi klikou a čepelí není dobré. Opakujte celý postup od začátku.

Fig.35

Sejměte základový rám a nářadí otočte vzhůru nohama.

⚠POZOR:

- Před položením nářadí vzhůru nohama nezapomeňte sejmut základový rám (platí pouze pro model UM164D).

Fig.36

Jestliže chcete stříhací nože vyjmout, stiskněte zajišťovací páčku, podržte ji stisknutou a spodním krytem otočte směrem vlevo, až se symbol ♁ na spodním krytu vyrovná se symbolem Δ na zajišťovací páčce.

Fig.37

Z nářadí postupně vyjměte spodní kryt, stříhací nůž a kliku.

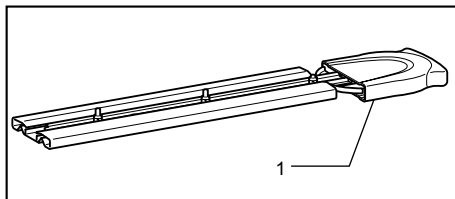

1. Ukládací pouzdro

011043

POZNÁMKA:

- Při využití druhého režimu je třeba sejmuté stříhací nože na živé ploty vložit do ukládacího pouzdra a uložit je pro budoucí využití.

Nasazení a sejmutí základového rámu

⚠POZOR:

- Před snímáním či nasazováním základového rámu nezapomeňte nasadit kryt nožů.
- Při nasazování či snímání základového rámu dejte pozor, abyste si mezi náradí a základový rám neskřípli prsty.

Fig.38

Chcete-li základový rám sejmout, převraťte náradí, uchopte rám za spodní část a vytáhněte jej z drážky.

Fig.39

Při nasazování základového rámu nasadte výčnělek základového rámu v blízkosti přepínací páčky do otvoru k nastavení výšky sekání trávy. S takto nasazeným základovým rámem zatáhněte za spodní část základového rámu a opačnou část základového rámu nasadte do drážky v náradí.

Nastavení výšky stříhání

Fig.40

Změna polohy přídržné přepínací páčky umožňuje nastavení výšky stříhané trávy ve třech krocích (10 mm, 15 mm, 25 mm).

Změnu nastavení provedete nakloněním přepínací páčky polohy základového rámu a jejím současným posunutím nahoru či dolů podél plochy náradí, až výčnělek základového rámu zapadne do jednoho z otvorů v náradí.

PRÁCE

⚠VAROVÁNÍ:

- Nepřibližujte k nožům ruce.

⚠POZOR:

- Před použitím a jednou za hodinu během práce namažte nože strojním olejem nebo podobným mazivem.
- S náradím pokud možno nepracujte v parných dnech na slunci. Při obsluze náradí na sebe dávejte pozor.

Fig.41

Po seřízení výšky stříhání zapněte náradí a držte jej tak, aby jeho patka zůstala na zemi. Pak náradí zvolna posunujte vpřed do místa, jež zamýšlíte stříhat.

Fig.42

Při stříhání kolem obručků, oplocení či stromů vedte náradí podél těchto překážek. Dávejte pozor, abyste se jich nedotkli noži.

Fig.43

Při stříhání šlahounů nebo listů menších stromů sejměte z náradí základový rám a stříhejte kousek po kousku.

Před použitím tohoto náradí odstříhejte větší větve na požadovanou výšku nůžkami na větve.

⚠POZOR:

- Při stříhání roští a listů se nesnažte ustříhnout co nejvíce najednou. Postupujte zvolna. Také se nepokoušejte stříhat silné větve.
- Při práci zamezte kontaktu stříhacích nožů se zemí. Nože by se otupily a výkon náradí by nebyl dostatečný.
- Nestříhejte mokrou trávu ani listy malých stromů

Makita Corporation
Anjo, Aichi, Japan

www.makita.com

884948-975