

Super automatic espresso machine
3000 series

03

BEDIENUNGSANLEITUNG

HD8821
HD8822

Deutsch

Lesen Sie diese Bedienungsanleitung vor dem Gebrauch des Geräts aufmerksam durch.



DE

03

CE

Registrieren Sie Ihr Produkt und erhalten Sie den entsprechenden
Support unter

www.philips.com/welcome

PHILIPS

Herzlichen Glückwunsch zu Ihrem Kauf eines Philips mit klassischem Milchaufschäumer!

*Um die Unterstützung von Philips optimal nutzen zu können, registrieren Sie Ihr Produkt bitte unter **www.philips.com/welcome**.*

Das Gerät eignet sich für die Zubereitung von Espresso mit ganzen Bohnen, sowie die Ausgabe von Dampf und heißem Wasser.

In dieser Bedienungsanleitung finden Sie alle erforderlichen Informationen für die Inbetriebnahme, den Gebrauch, die Reinigung und Entkalkung Ihres Geräts.

INHALT

WICHTIG	4
Sicherheitshinweise.....	4
Achtung.....	4
Hinweise.....	6
Elektromagnetische Felder.....	7
Entsorgung.....	7
INSTALLATION	8
Vollständige Ansicht des Produktes.....	8
Allgemeine Beschreibung.....	9
VORBEREITUNG	10
Verpackung des Geräts.....	10
Inbetriebnahme des Geräts.....	10
ERSTE EINSCHALTUNG.....	12
Entlüftung des Systems.....	12
Automatischer Spülzyklus/Selbstreinigung.....	13
Manueller Spülzyklus.....	14
MESSEN UND PROGRAMMIERUNG DER WASSERHÄRTE.....	16
INSTALLATION DES WASSERFILTERS "INTENZA+"	17
EINSTELLUNGEN	19
Saeco Adapting System.....	19
Einstellung Keramikmahlwerk.....	19
Einstellung Kaffeeauslauf.....	20
Einstellung Kaffeemenge in der Tasse.....	22
KAFFEE- UND ESPRESSO AUSGABE.....	23
AUFSCÄUMEN DER MILCH UND ZUBEREITUNG EINES CAPPUCCINO.....	24
Milch aufschäumen.....	24
Zubereitung eines Cappuccino.....	25
AUSGABE VON HEISSEM WASSER	26
REINIGUNG UND WARTUNG	27
Tägliche Reinigung des Geräts.....	27
Tägliche Reinigung des Wassertanks.....	28
Tägliche Reinigung des klassischen Milchaufschäumers.....	29
Wöchentliche Reinigung des Geräts.....	29
Wöchentliche Reinigung des klassischen Milchaufschäumers.....	29
Wöchentliche Reinigung der Brühgruppe.....	30
Monatliche Schmierung der Brühgruppe.....	34
Monatliche Reinigung des Kaffeebohnenbehälters.....	35
ENTKALKEN.....	36
UNTERBRECHUNG DES ENTKALKUNGSZYKLUS	42
ANZEIGEN AUF DEM BEDIENFELD.....	45
PROBLEMLÖSUNG.....	49
ENERGIESPARMODUS.....	51
Standby.....	51
TECHNISCHE EIGENSCHAFTEN.....	52
GARANTIE UND KUNDENDIENST	52
Garantie.....	52
Kundendienst.....	52
BESTELLUNG VON PFLEGE-PRODUKTEN	53

WICHTIG

Sicherheitshinweise

Das Gerät ist mit Sicherheitsvorrichtungen ausgestattet. Dennoch sollten Sie die beschriebenen Sicherheitshinweise in dieser Bedienungsanleitung aufmerksam lesen und umsetzen, um eventuelle Personen- und Sachschäden durch einen falschen Gebrauch des Geräts zu vermeiden. Bewahren Sie diese Bedienungsanleitung für eine spätere Verwendung auf.



Der Begriff **ACHTUNG** und dieses Symbol weisen den Benutzer auf Gefahrensituationen hin, die zu schweren Verletzungen, auch verbunden mit Lebensgefahr, und/oder Schäden am Gerät führen können.



Der Begriff **HINWEIS** und dieses Symbol weisen den Benutzer auf Gefahrensituationen hin, die zu leichteren Verletzungen und/oder Schäden am Gerät führen können.

Achtung

- Schließen Sie das Gerät an einer geeigneten Wandsteckdose an, deren Hauptspannung den technischen Daten des Geräts entspricht.
- Die Maschine an eine Steckdose mit Erdungsanlage anschließen.
- Ein Herabhängen des Netzkabels vom Tisch oder der Arbeitsfläche oder die Auflage desselben auf heißen Flächen sollte vermieden werden.
- Das Gerät, die Steckdose oder das Netzkabel dürfen nicht in Wasser getaucht werden: Gefahr von Stromschlägen!
- Keine Flüssigkeiten auf den Stecker des Netzkabels gießen.
- Den Heißwasserstrahl nicht auf Körperteile richten: Verbrennungsgefahr!

- Berühren Sie keine heißen Oberflächen. Benutzen Sie die vorgesehenen Griffe und Drehknöpfe.
- Nach dem Ausschalten des Geräts über den Hauptschalter auf der Rückseite den Stecker von der Steckdose abziehen:
 - wenn Störungen auftreten;
 - wenn das Gerät für einen längeren Zeitraum nicht benutzt wird;
 - bevor das Gerät gereinigt wird.
- Am Stecker, und nicht am Netzkabel ziehen.
- Den Stecker nicht mit nassen Händen berühren.
- Verwenden Sie das Gerät nicht, wenn der Netzstecker, das Netzkabel oder das Gerät selbst defekt oder beschädigt sind.
- Das Gerät oder das Netzkabel dürfen keinesfalls modifiziert werden. Alle Reparaturen müssen durch ein von Philips autorisiertes Kundendienstzentrum ausgeführt werden, um jede Gefahr zu vermeiden.
- Das Gerät darf nicht von Kindern unter 8 Jahren benutzt werden.
- Das Gerät darf von Kindern ab 8 Jahren benutzt werden, wenn diese zuvor in den korrekten Betrieb des Geräts eingewiesen wurden und sich der entsprechenden Gefahren bewusst sind oder durch einen Erwachsenen überwacht werden.
- Die Reinigung und die Wartung dürfen nicht durch Kinder unter 8 Jahren und ohne das Beisein eines Erwachsenen ausgeführt werden.
- Das Gerät und dessen Netzkabel sollten außerhalb der Reichweite von Kindern unter 8 Jahren aufgestellt werden.
- Dieses Gerät darf von Personen mit körperlichen, mentalen oder sensorischen Einschränkungen sowie mangelnder Erfahrung und/oder Wissen verwendet werden, sofern sie zuvor in den korrekten Betrieb des Geräts eingewiesen

wurden und sich der entsprechenden Gefahren bewusst sind oder durch einen Erwachsenen überwacht werden.

- Achten Sie darauf, dass Kinder nicht mit dem Gerät spielen.
- Führen Sie weder Finger noch andere Gegenstände in das Mahlwerk ein.

Hinweise

- Dieses Gerät ist nur für den Gebrauch im privaten Haushalt bestimmt. Es ist z.B. nicht für die Verwendung in Personalküchen von Geschäften, Büros, Betrieben oder anderen Arbeitsbereichen vorgesehen.
- Stellen Sie das Gerät auf eine waagerechte, ebene und stabile Fläche.
- Das Gerät nicht auf heißen Flächen, in der Nähe von heißen Öfen, Heizgeräten oder ähnlichen Wärmequellen abstellen.
- In den Behälter dürfen ausschließlich geröstete Kaffeebohnen eingefüllt werden. Wenn Pulver- oder Instantpulver, Rohkaffee oder andere Gegenstände in den Kaffeebohnenbehälter eingefüllt werden, können Schäden am Gerät verursacht werden.
- Bevor Teile eingebaut oder herausgenommen werden, sollte abgewartet werden, bis das Gerät abkühlt. Die Heizflächen weisen nach der Benutzung Restwärme auf.
- Keinesfalls heißes oder kochendes Wasser in den Tank füllen. Verwenden Sie ausschließlich kaltes Trinkwasser ohne Kohlensäure.
- Für die Reinigung sollten keine Scheuerpulver oder aggressive Reinigungsmittel verwendet werden. Für die Reinigung des Geräts ist ein weiches, leicht mit Wasser getränktes Tuch ausreichend.

- Das Gerät muss regelmäßig entkalkt werden. Diesen Vorgang nicht auszuführen, führt dazu, dass das Gerät nicht mehr störungsfrei funktioniert. Eine entsprechende Reparatur ist nicht durch die Garantie gedeckt!
- Das Gerät darf keiner Temperatur unter 0 °C ausgesetzt werden. Das im Heizsystem verbliebene Restwasser kann gefrieren und das Gerät beschädigen.
- Entleeren Sie den Wassertank, wenn das Gerät für einen längeren Zeitraum nicht verwendet wird. Das Wasser könnte verunreinigt werden. Bei jeder Verwendung des Geräts ist frisches Wasser zu benutzen.

Elektromagnetische Felder

Dieses Gerät erfüllt alle anwendbaren Vorschriften und Normen für die Exposition gegenüber elektromagnetischen Feldern.

Entsorgung



Dieses Symbol weist darauf hin, dass das Produkt in den Geltungsbereich der Richtlinie 2012/19/EG fällt. Informieren Sie sich über die geltenden Bestimmungen zur getrennten Sammlung elektrischer und elektronischer Geräte. Örtliche Vorschriften beachten und das Produkt nicht als Hausmüll entsorgen. Die korrekte Entsorgung von Altgeräten ist ein Beitrag zur Vermeidung möglicher negativer Folgen für die Umwelt und die menschliche Gesundheit.

INSTALLATION

Vollständige Ansicht des Produktes

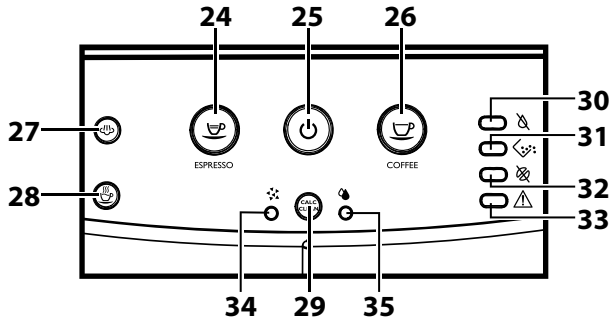
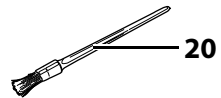
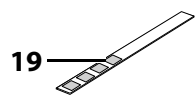
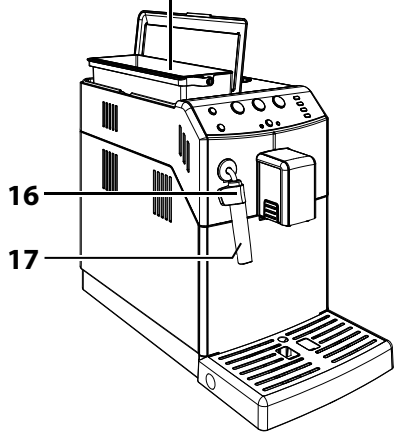
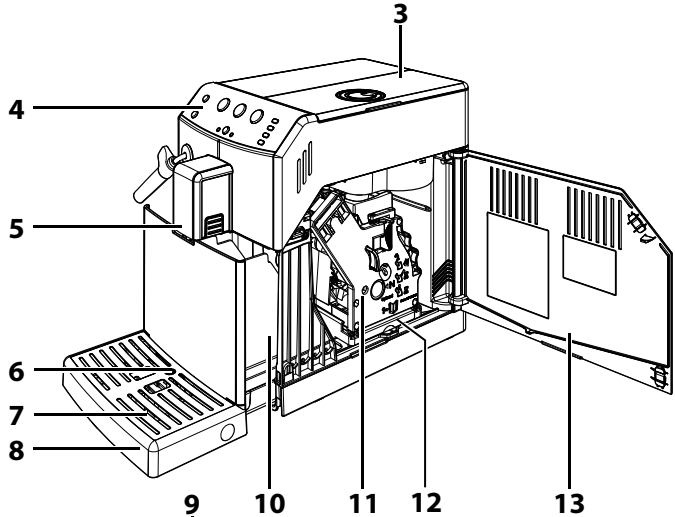
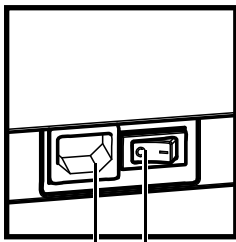
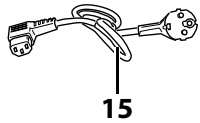
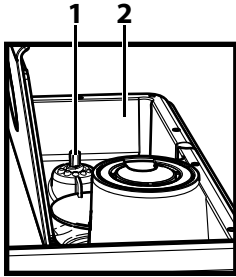

Allgemeine Beschreibung

1. Drehknopf Mahlgradeinstellung
2. Kaffeebohnenbehälter
3. Deckel Kaffeebohnenbehälter
4. Bedienfeld
5. Kaffeeauslauf
6. Anzeige Abtropfschale voll
7. Tassenabstellrost
8. Abtropfschale
9. Wassertank + Deckel
10. Kaffeesatzbehälter
11. Brühgruppe
12. Kaffeeauffangbehälter
13. Servicetür
14. Fett für die Brühgruppe - (optional)
15. Netzkabel
16. Schutz für Ausgabedüse
17. Klassischer Milchaufschäumer (für Heißwasser/Dampf)
18. Schlüssel Einstellung Mahlwerk
19. Teststreifen zum Bestimmen der Wasserhärte
20. Reinigungspinsel - (optional)
21. Steckdose Netzkabel
22. Hauptschalter
23. Entkalkungsmittel - separat erhältlich
24. Ausgabetaste Espresso
25. Taste ON/OFF
26. Ausgabetaste Kaffee
27. Dampftaste
28. Heißwassertaste
29. Taste Entkalken
30. LED Wasser fehlt
31. LED Leerung Kaffeesatzbehälter
32. LED Kaffee fehlt
33. LED Allgemeiner Alarm
34. LED Entkalkungszyklus
35. LED Spülzyklus

VORBEREITUNG

Verpackung des Geräts

Die Original-Verpackung wurde für den Schutz des Geräts während des Versandes entwickelt und hergestellt. Es wird empfohlen, diese Verpackung für eventuelle zukünftige Transporte aufzubewahren.

Inbetriebnahme des Geräts

1 Das Gerät aus der Verpackung herausnehmen.

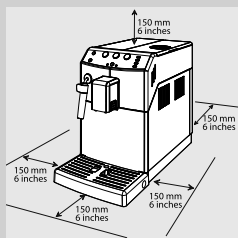

2 Für einen optimalen Betrieb wird Folgendes empfohlen:

- Einen Standort mit sicherer und ebener Auflagefläche auswählen, an dem nicht die Gefahr des Umkippens des Geräts oder der Verletzung von Personen besteht.
- Der Raum sollte ausreichend beleuchtet und hygienisch unbedenklich sein und die Steckdose muss leicht zugänglich sein.
- Gemäß der Angaben in der Abbildung einen Mindestabstand von den Gerätewänden berücksichtigen.

3 Den Deckel des Wassertanks anheben.

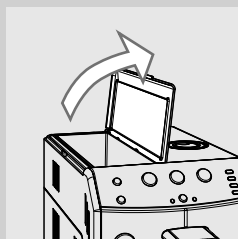

4 Den Wassertank am Griff entnehmen.

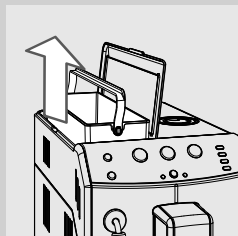

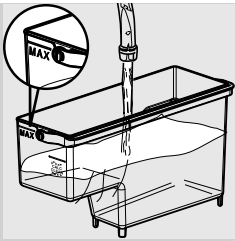

5 Den Wassertank mit frischem Trinkwasser ausspülen.

6 Den Wassertank mit frischem Wasser bis zum Füllstand MAX füllen und wieder in das Gerät einsetzen. Überprüfen, ob dieser vollständig eingesetzt wurde.

! **Hinweis:**

Den Tank keinesfalls mit heißem oder kochendem Wasser, Wasser mit Kohlensäure oder anderen Flüssigkeiten füllen. Dadurch könnte der Tank oder das Gerät beschädigt werden.

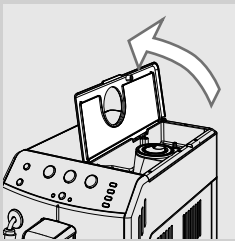

7 Den Deckel des Kaffeebohnenbehälters anheben.

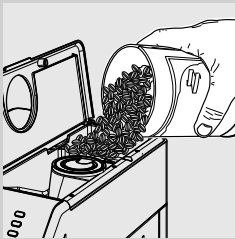

8 Die Kaffeebohnen langsam in den Kaffeebohnenbehälter einfüllen.

☰ **Hinweis:**

Nicht zu viele Kaffeebohnen in den Kaffeebohnenbehälter füllen, um die Mahlleistungen des Geräts nicht zu beeinträchtigen.

! **Hinweis:**

In den Behälter dürfen ausschließlich Kaffeebohnen eingefüllt werden. Wenn Pulver- oder Instantpulver, karamellisierter Kaffee, Rohkaffee oder andere Gegenstände in den Kaffeebohnenbehälter eingefüllt werden, können Schäden am Gerät verursacht werden.

9 Den Deckel wieder auf den Kaffeebohnenbehälter setzen.

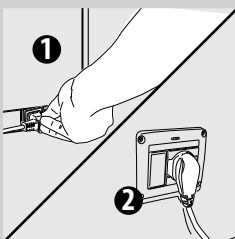

10 Den Stecker in die Steckdose auf der Rückseite des Geräts einstecken.

11 Den Stecker am gegenüber liegenden Ende des Netzkabels in eine Wandsteckdose mit geeigneter Spannung einstecken.

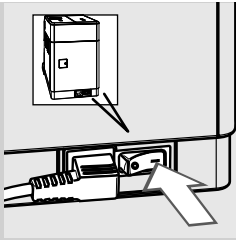

12 Den Hauptschalter auf "I" stellen. Die Taste "⏻" blinkt.

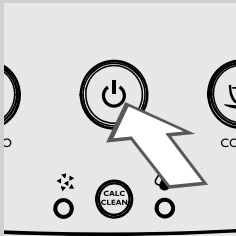

13 Um das Gerät einzuschalten, muss lediglich die Taste "⏻" gedrückt werden.

ERSTE EINSCHALTUNG

Vor dem ersten Gebrauch müssen folgende Bedingungen vorliegen:

- 1) das System muss entlüftet werden;
- 2) das Gerät führt einen automatischen Spülzyklus/Selbstreinigung durch;
- 3) der manuelle Spülzyklus muss gestartet werden.

Entlüftung des Systems

Während dieses Vorgangs läuft frisches Wasser durch das interne System und heizt das Gerät auf. Der Vorgang dauert einige Minuten.



1 Einen Behälter unter den klassischen Milchaufschäumer stellen.

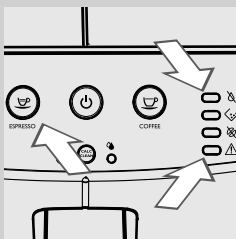

2 Die LED "☼" und die LED "⚠" blinken gleichzeitig, dann leuchtet die Taste "☕" auf.
Um die Entlüftung auszuführen, muss die Taste "☕" gedrückt werden.

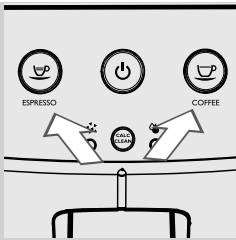

- 3** Das Gerät führt das Aufheizen durch. Die Tasten "☕" und "☕" blinken gleichzeitig.

Automatischer Spülzyklus/Selbstreinigung

Nach Abschluss der Aufheizphase führt das Gerät einen automatischen Spülzyklus/Selbstreinigung der internen Systeme mit frischem Wasser durch. Der Vorgang dauert weniger als eine Minute.



- 1** Einen Behälter unter dem Kaffeeauslauf aufstellen, um die Wassermenge aufzunehmen, die ausgegeben wird.

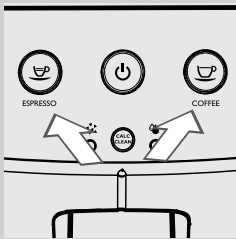

- 2** Die Tasten "☕" und "☕" blinken gleichzeitig. Abwarten, bis der Zyklus automatisch beendet wird.

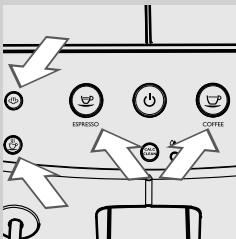

- 3** Nach Abschluss der oben erläuterten Vorgänge leuchten die Tasten "☕", "☕", "☕" und "☕" dauerhaft auf. Nun kann der manuelle Spülzyklus ausgeführt werden.

Manueller Spülzyklus

Während diesem Vorgang wird der Kaffeeausgabezyklus gestartet und frisches Wasser läuft durch das Wassersystem. Der Vorgang dauert einige Minuten.

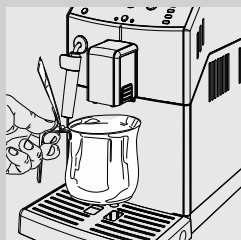

- 1** Einen Behälter unter den Kaffeeauslauf stellen.

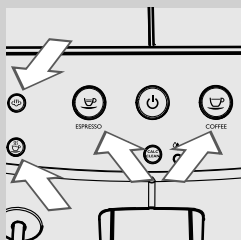

- 2** Überprüfen, ob die Tasten "☕", "☕", "☕" und "☕" dauerhaft aufleuchten.



- 3** Die Taste "☕" drücken. Das Gerät beginnt die Kaffeeausgabe. Das Ende der Ausgabe abwarten und den Behälter leeren.

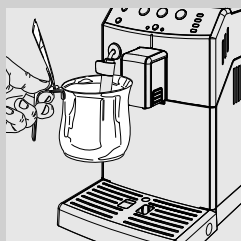

- 4** Einen Behälter unter den klassischen Milchaufschäumer stellen.

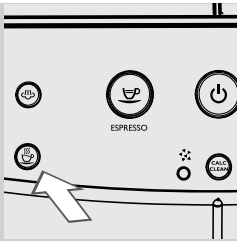

- 5 Die Taste "☕" drücken, um die Heißwasserausgabe zu starten. Die Taste blinkt während der Ausgabe.

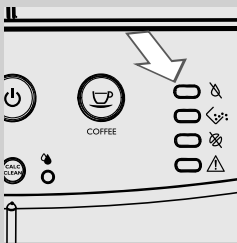

- 6 Das restliche Wasser ablassen. Die LED "☕" leuchtet dauerhaft auf.

Hinweis:

Die Taste "☕" drücken, um den manuellen Spülzyklus abzubrechen. Um den Zyklus erneut zu starten, wird die Taste "☕" gedrückt.

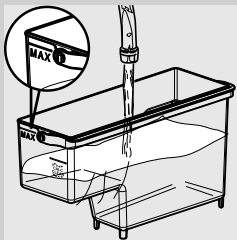

- 7 Anschließend den Wassertank erneut bis zum Füllstand MAX füllen. Nun ist das Gerät für die Ausgabe von Kaffee bereit.

Hinweis:

Der automatische Spülzyklus/die Selbstreinigung wird gestartet, wenn das Gerät sich länger als 15 Minuten im Standby-Modus befindet oder ausgeschaltet war.

Wurde das Gerät für mehr als zwei Wochen nicht benutzt, so muss auch ein manueller Spülzyklus gestartet werden.

Nach Beendigung des Zyklus kann ein Kaffee ausgegeben werden.

MESSEN UND PROGRAMMIERUNG DER WASSERHÄRTE

Das Messen der Wasserhärte ist äußerst wichtig für das Bestimmen der Häufigkeit des Entkalkens des Geräts und für die Installation des Wasserfilters "INTENZA+" (für weitere Einzelheiten zum Wasserfilter siehe folgendes Kapitel).

Für das Messen der Wasserhärte sollten die folgenden Hinweise beachtet werden:

- 1 Den Teststreifen zum Bestimmen der Wasserhärte (im Lieferumfang des Geräts enthalten) für einen Zeitraum von 1 Sekunde in das Wasser eintauchen.



Hinweis:

Der Teststreifen kann nur für jeweils eine Messung verwendet werden.

- 2 Eine Minute warten.

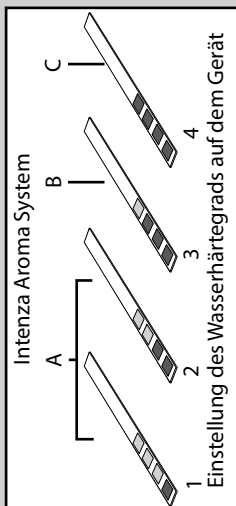
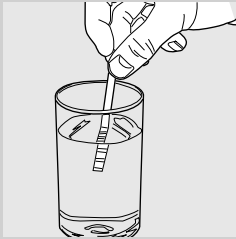

- 3 Ablesen, wie viele Quadrate die Farbe Rot annehmen, und mit der Tabelle vergleichen.



Hinweis:

Die Nummern auf dem Teststreifen der Wasserhärte.

D.h. genauer gesagt:

- 1 = 1 (sehr weiches Wasser)
- 2 = 2 (weiches Wasser)
- 3 = 3 (hartes Wasser)
- 4 = 4 (sehr hartes Wasser)

Die Buchstaben entsprechen den Bezügen auf der Basis des Wasserfilters "INTENZA+" (siehe folgendes Kapitel).

INSTALLATION DES WASSERFILTERS "INTENZA+"

Es wird empfohlen, den Wasserfilter "INTENZA+" zu installieren, der die Kalkbildung im Inneren des Geräts begrenzt und ein intensiveres Aroma des Kaffees gewährleistet.



Der Wasserfilter "INTENZA+" ist separat erhältlich. Weitere Details sind auf der Seite für Pflege-Produkte in dieser Bedienungsanleitung zu finden. Das Wasser ist ein wesentliches Element bei der Zubereitung eines Kaffees. Aus diesem Grunde ist es außerordentlich wichtig, dass das Wasser stets professionell gefiltert wird. Der Wasserfilter "INTENZA+" beugt der Bildung von Mineralablagerungen vor und verbessert die Wasserqualität.



- 1 Den kleinen weißen Filter aus dem Wassertank herausnehmen und an einem trockenen Ort aufbewahren.

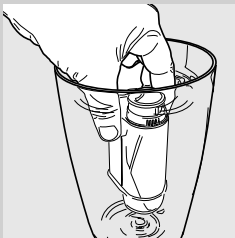

- 2 Den Wasserfilter "INTENZA+" aus der Verpackung herausnehmen und senkrecht (so dass die Öffnung nach oben zeigt) in kaltes Wasser tauchen. Den Filter leicht an den Seiten zusammendrücken, um die Luftblasen zu entfernen.

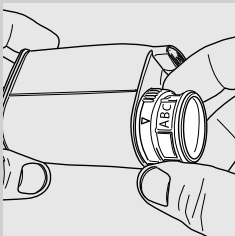

- 3 Den Wasserfilter "INTENZA+" entsprechend den ausgeführten Messungen (siehe voriges Kapitel) und den Angaben auf der Basis des Filters einstellen:
 A = weiches Wasser – entspricht 1 oder 2 auf dem Teststreifen
 B = hartes Wasser (Standard) – entspricht 3 auf dem Teststreifen
 C = sehr hartes Wasser – entspricht 4 auf dem Teststreifen

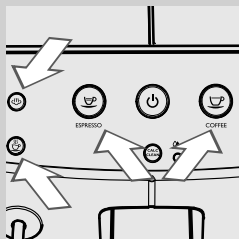
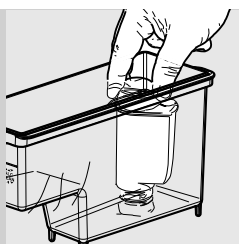

4 Den Wasserfilter "INTENZA +" in den leeren Wassertank einsetzen. So weit wie möglich nach unten drücken.

5 Den Wassertank mit frischem Wasser füllen und wieder in das Gerät einsetzen.

6 Überprüfen, ob die Tasten "☕", "☕", "☕" und "☕" dauerhaft aufleuchten.

7 Die Taste "☕" drücken, um die Heißwasserausgabe zu starten. Die Taste blinkt während der Ausgabe.

8 Das gesamte, im Tank vorhandene Wasser ausgeben. Die LED "☕" leuchtet dauerhaft auf.

9 Den Wassertank erneut mit frischem Wasser füllen und wieder in das Gerät einsetzen.

10 Nach Abschluss der oben erläuterten Vorgänge leuchten die Tasten "☕", "☕", "☕" und "☕" dauerhaft auf.



Hinweis:

Der Wasserfilter "INTENZA+" muss nach zwei monatigem Betrieb ausgetauscht werden.

EINSTELLUNGEN

Das Gerät ermöglicht die Ausführung einiger Einstellungen für die Ausgabe eines stets optimalen Kaffees.

Saeco Adapting System

Kaffee ist ein Naturprodukt und seine Eigenschaften können je nach Herkunft, Mischung und Röstung unterschiedlich sein. Das Gerät ist mit einem System zur Selbsteinstellung ausgestattet, mit dem alle handelsüblichen Kaffeebohnsorten verwendet werden können (mit Ausnahme von rohen, karamellisierten oder aromatisierten Sorten).

Das Gerät reguliert sich automatisch nach der Ausgabe von einigen Tassen Kaffee, um die Extraktion des Kaffees zu optimieren.

Einstellung Keramikmahlwerk

Die Keramikmahlwerke garantieren einen stets perfekten Mahlgrad und eine spezifische Korngröße für jede Kaffeespezialität.

Diese Technologie garantiert eine vollständige Bewahrung des Aromas und damit einen echten italienischen Kaffeegenuss.



Achtung:

Das Keramikmahlwerk enthält beweglichen Teile, die gefährlich sein können. Aus diesem Grunde dürfen Finger oder andere Gegenstände nicht in den Innenbereich eingeführt werden. Für die Einstellung des Mahlwerks darf ausschließlich der Schlüssel für die Einstellung des Mahlgrads verwendet werden.

Die Mahlwerke aus Keramik können eingestellt werden, um den Mahlgrad des Kaffees an Ihren persönlichen Geschmack anzupassen.



Achtung:

Das Mahlwerk kann nur dann eingestellt werden, wenn das Gerät die Kaffeebohnen mahlt.

1

Eine Tasse unter den Kaffeeauslauf stellen.

Die Taste "☺" für die Ausgabe eines Espresso drücken.



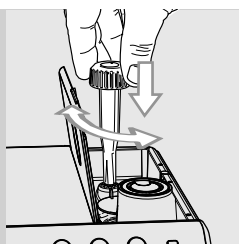

- 2** Während das Gerät den Mahlvorgang ausführt, den Drehknopf für die Mahlgradeinstellung im Kaffeebohnenbehälter jeweils nur um maximal einen Grad verstellen. Dabei ist der entsprechende im Lieferumfang enthaltene Schlüssel für die Mahlwerkeinstellung zu benutzen. Der Geschmacksunterschied ist nach der Ausgabe von 2-3 Tassen Kaffee wahrnehmbar.

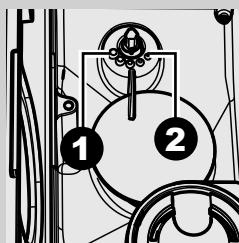

- 3** Die Markierungen im Inneren des Kaffeebohnenbehälters geben den eingestellten Mahlgrad an. Es können 5 unterschiedliche Mahlgrade von der Position 1 (●) für einen groben Mahlgrad und ein leichteres Aroma bis zur Position 2 (●) für einen feinen Mahlgrad und ein stärkeres Aroma eingestellt werden. Ist der Kaffee wässrig oder läuft er leicht über, die Einstellungen des Mahlwerks ändern.

Einstellung Kaffeeauslauf

Der Kaffeeauslauf kann in der Höhe eingestellt werden, um ihn an die Abmessung der verwendeten Tassen anzupassen.

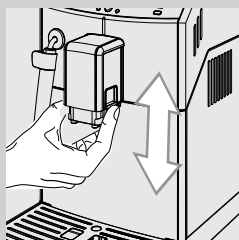

Für diese Einstellung wird der Kaffeeauslauf von Hand nach oben oder nach unten geschoben, wie in der Abbildung gezeigt.

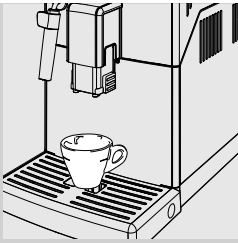

Folgende Positionen werden empfohlen:
Für die Verwendung von kleinen Tassen;



Für die Verwendung von großen Tassen.

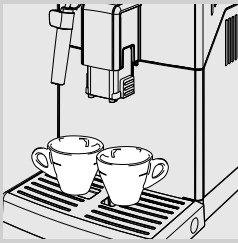

Unter dem Kaffeeauslauf können auch zwei Tassen aufgestellt werden, um gleichzeitig zwei Tassen Kaffee oder Espresso auszugeben.

Einstellung Kaffeemenge in der Tasse

Bei diesem Gerät kann die ausgegebene Kaffeemenge je nach Geschmackspräferenz und Tassengröße eingestellt werden.

Bei jedem Druck der Taste "☺" oder "☹" gibt das Gerät eine programmierte Kaffeemenge aus. Jeder Taste ist eine Ausgabe zugeordnet. Diese erfolgt unabhängig.

Im folgenden Text wird die Programmierung der Taste "☺" erläutert.

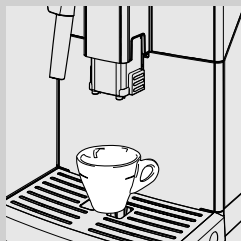

- 1 Eine Tasse unter den Kaffeeauslauf stellen.

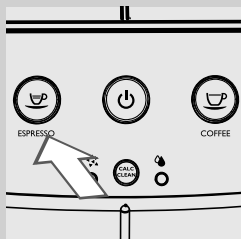

- 2 Die Taste "☺" gedrückt halten, bis sie mit kurzen Intervallen blinkt, dann die Taste loslassen. Nun befindet sich das Gerät im Programmiermodus. Die Taste "☺" blinkt während dem gesamten Programmierzyklus. Das Gerät beginnt die Kaffeeausgabe.

- 3 Die Taste "☺" drücken, sobald die gewünschte Kaffeemenge erreicht wird.

Nun ist die Taste "☺" programmiert. Jedes Mal, wenn die Taste ausgewählt wird, gibt das Gerät die programmierte Menge aus.



Hinweis:

Die gleiche Vorgehensweise ist für die Programmierung der Taste "☹" auszuführen.

Mit der Taste "☹" kann die Kaffeeausgabe abgebrochen werden, wenn die gewünschte Menge erreicht ist.

KAFFEE- UND ESPRESSO AUSGABE

Vor der Ausgabe des Kaffees überprüfen, ob keine Anzeigen auf dem Bedienfeld vorhanden sind und ob der Wassertank und der Kaffeebohnenbehälter vollständig gefüllt sind. Die Taste "☺", "☹", "☺" und "☺" leuchten dauerhaft auf.

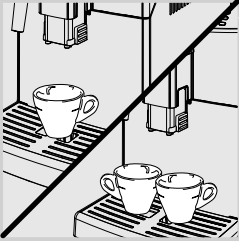

- 1 1 oder 2 Tassen unter den Kaffeeauslauf stellen.

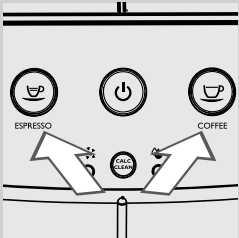

- 2 Die Taste "☺" für einen Espresso oder die Taste "☹" für einen Kaffee drücken.

- 3 Für die Ausgabe von einem Espresso oder einem Kaffee wird die gewünschte Taste ein einziges Mal gedrückt. Die gedrückte Taste blinkt mit langen Intervallen.

- 4 Für die Ausgabe von zwei Espresso oder zwei Kaffee wird die gewünschte Taste zwei Mal nacheinander gedrückt. Die gedrückte Taste blinkt 2 Mal mit kurzen Intervallen.

Hinweis:

In dieser Betriebsart übernimmt das Gerät automatisch die Mahlung und Dosierung der richtigen Kaffeemenge. Die Zubereitung von zwei Tassen Espresso oder zwei Tassen Kaffee erfordert zwei Mahlzyklen und zwei Ausgabezyklen, die vom Gerät automatisch gesteuert werden.

- 5 Nach dem Vorbrühzyklus beginnt der Kaffee aus dem Kaffeeauslauf zu fließen.

- 6 Die Kaffeeausgabe wird automatisch beendet, wenn die eingestellte Menge erreicht ist. Sie kann jedoch auch durch Druck der zuvor gedrückten Taste vorzeitig abgebrochen werden.

AUFSCHÄUMEN DER MILCH UND ZUBEREITUNG EINES CAPPUCCINO

Milch aufschäumen



Achtung:

Verbrennungsgefahr! Beim Starten der Ausgabe können heiße Wasserspritzer austreten. Der klassische Milchaufschäumer kann hohe Temperaturen erreichen. Direkte Berührung vermeiden. Ausschließlich den speziellen Schutzgriff benutzen.

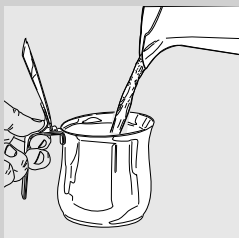

- 1 Einen Behälter zu 1/3 mit kalter Milch füllen.



Hinweis:

Für einen Cappuccino von guter Qualität sollte kalte Milch (~5°C / 41°F) mit einem Proteingehalt von mindestens 3% verwendet werden. Je nach persönlicher Vorliebe kann sowohl Vollmilch wie entrahmte Milch verwendet werden.



Hinweis:

Soll beim Einschalten des Geräts oder nach Ausgabe eines Kaffees gleich Dampf ausgegeben werden, so ist eventuell zuvor die Ausgabe des im System vorhandenen Wassers erforderlich.

Hierfür wird die Taste "☕" für die Dampfausgabe für einige Sekunden gedrückt. Dann die Taste "☕" drücken, um die Ausgabe abzubrechen, und zu Punkt 2 übergehen.

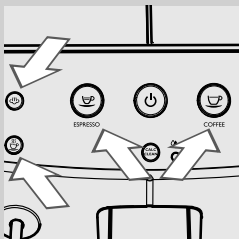

- 2 Vor der Ausgabe von Dampf überprüfen, ob das Gerät betriebsbereit und ob der Wassertank voll ist. Die Taste "☕", "☕", "☕" und "☕" leuchten dauerhaft auf.

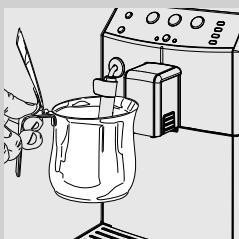

- 3 Den klassischen Milchaufschäumer in die Milch eintauchen.

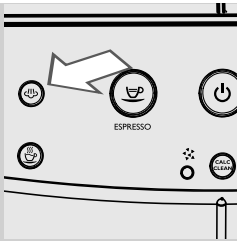

4 Die Taste “☕” drücken, um die Dampfausgabe zu starten. Die Taste “☕” blinkt.

5 Das Gerät muss aufgeheizt werden. In dieser Phase blinkt die Taste “☕”. Nach Abschluss der Aufheizphase beginnt die Dampfausgabe und die Taste “☕” blinkt.

6 Die Milch aufschäumen, indem mit dem Behälter leicht kreisende Bewegungen nach oben und nach unten ausgeführt werden.



7 Die Taste “☕” drücken, um die Dampfausgabe abubrechen.

Hinweis:

Nach dem Drücken der Taste “☕” muss einige Sekunden abgewartet werden, bevor das Gerät die Dampfausgabe vollständig abbricht.

Hinweis:

Die Dampfausgabe wird nach 3 Minuten abgebrochen. Für eine erneute Dampfausgabe die Taste “☕” drücken.

! Hinweis:

Nach dem Aufschäumen der Milch sollte eine kleine Menge heißes Wasser in einen Behälter ausgegeben werden. Den äußeren Teil des klassischen Milchaufschäumers entfernen und mit lauwarmem Wasser reinigen.

Hinweis:

Nach der Dampfausgabe kann direkt auf die Ausgabe eines Espresso oder von heißem Wasser umgeschaltet werden.

Zubereitung eines Cappuccino

Für die Zubereitung eines Cappuccino wird eine Tasse mit der aufgeschäumten Milch unter den Kaffeeauslauf gestellt und ein Espresso ausgegeben.

AUSGABE VON HEISSEM WASSER

**Achtung:**

Der klassische Milchaufschäumer kann hohe Temperaturen erreichen: nicht direkt mit den Händen berühren.

Ausschließlich den speziellen Schutzgriff benutzen.

Vor der Ausgabe von heißem Wasser überprüfen, ob das Gerät betriebsbereit und ob der Wassertank voll ist. Die Taste "☕", "☕", "☕" und "☕" leuchten dauerhaft auf.

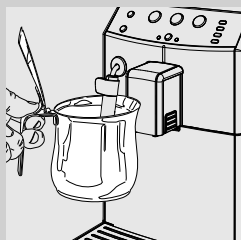
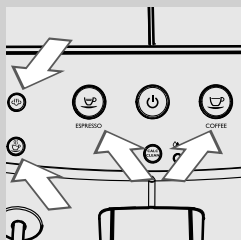

- 1 Einen Behälter unter den klassischen Milchaufschäumer stellen.

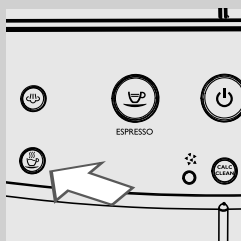

- 2 Die Taste "☕" drücken, um die Heißwasserausgabe zu starten. Die Taste "☕" blinkt während der gesamten Zubereitungs- und Ausgabephase.

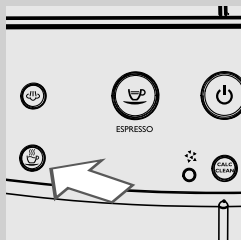

- 3 Das Gerät muss aufgeheizt werden. In dieser Phase blinkt die Taste "☕". Nach Abschluss der Aufheizphase beginnt die Heißwasserausgabe und die Taste "☕" blinkt.
- 4 Die gewünschte Menge heißes Wasser einfüllen. Um die Ausgabe von heißem Wasser abzubrechen, die Taste "☕" drücken.

REINIGUNG UND WARTUNG

Tägliche Reinigung des Geräts



Hinweis:

Die regelmäßige Reinigung und Wartung des Geräts sind von wesentlicher Bedeutung für die Verlängerung des Betriebslebens desselben. Ihr Gerät ist ständig Feuchtigkeit, Kaffee und Kalk ausgesetzt! Dieses Kapitel beschreibt in detaillierter Weise, welche Arbeitsvorgänge wie oft auszuführen sind. Werden diese nicht beachtet, so treten Betriebsstörungen beim Gerät auf. Diese Reparaturen sind NICHT durch die Garantie gedeckt.



Hinweis:

- Für die Reinigung des Geräts sollte ein weiches feuchtes Tuch verwendet werden.
- In der Geschirrspülmaschine darf ausschließlich der Tassenabstellrost gereinigt werden. Alle anderen Teile müssen mit lauwarmem Wasser gereinigt werden.
- Das Gerät keinesfalls in Wasser tauchen.
- Für die Reinigung des Geräts dürfen kein Alkohol, Lösungsmittel und/oder scheuernde Produkte verwendet werden.
- Die Vorrichtung und deren Bestandteile nicht unter Verwendung einer Mikrowelle oder eines herkömmlichen Backofens trocknen.

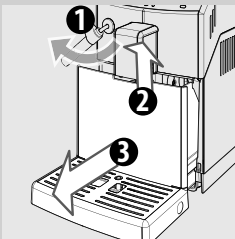

Der Kaffeesatzbehälter und die Abtropfschale müssen täglich bei eingeschaltetem Gerät geleert und gereinigt werden.

Andere Wartungseingriffe dürfen nur mit ausgeschaltetem und vom Stromnetz abgenommenem Gerät durchgeführt werden.

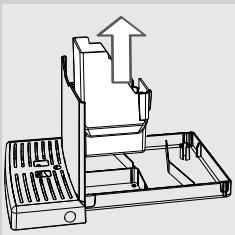

Den Kaffeesatzbehälter entfernen und leeren.



Die Abtropfschale leeren und reinigen.

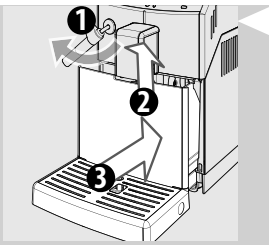

- 4 Den Kaffeesatzbehälter in die Abtropfschale einsetzen und diese wieder am Gerät anbringen.

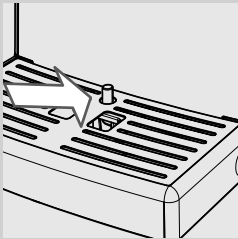

Hinweis:

Die Leerung und die Reinigung der Abtropfschale müssen auch dann durchgeführt werden, wenn der Anzeiger Abtropfschale voll angehoben wird.

Tägliche Reinigung des Wassertanks

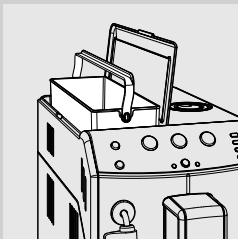

- 1 Den kleinen weißen Filter oder den Wasserfilter "INTENZA+" (soweit vorhanden) aus dem Tank herausnehmen und unter frischem Wasser reinigen.
- 2 Den kleinen weißen Filter oder den Wasserfilter "INTENZA+" (soweit vorhanden) wieder in seine Aufnahme einsetzen, indem er leicht ange-drückt und gedreht wird.
- 3 Den Wassertank mit frischem Wasser füllen.

Tägliche Reinigung des klassischen Milchaufschäumers

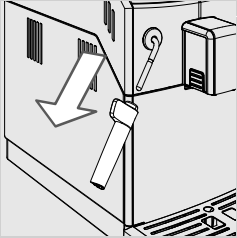

Der klassische Milchaufschäumer muss täglich und nach jeder Benutzung gereinigt werden, um die Hygiene und die Zubereitung eines Milchschaums mit perfekter Konsistenz zu gewährleisten.

Nach dem Aufschäumen der Milch sollte eine kleine Menge heißes Wasser in einen Behälter ausgegeben werden.

Den äußeren Teil des klassischen Milchaufschäumers entfernen und mit lauwarmem Wasser reinigen.

Wöchentliche Reinigung des Geräts

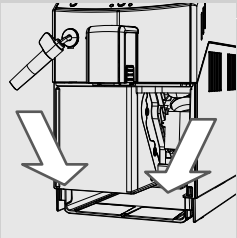

- 1 Die Aufnahme der Abtropfschale reinigen.

Wöchentliche Reinigung des klassischen Milchaufschäumers

Die wöchentliche Reinigung ist gründlicher, da hierzu alle Bestandteile des klassischen Milchaufschäumers auseinander gebaut werden.

Dabei müssen die folgenden Reinigungsarbeiten vorgenommen werden:

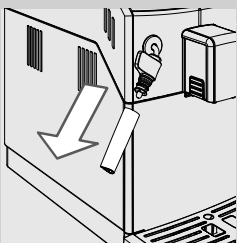

- 1 Den äußeren Teil des klassischen Milchaufschäumers abnehmen. Mit lauwarmem Wasser reinigen.

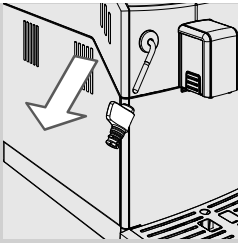

- 2 Den oberen Teil des klassischen Milchaufschäumers von der Dampf-/Heißwasserdüse abziehen.
- 3 Den oberen Teil des klassischen Milchaufschäumers mit frischem Wasser reinigen.
- 4 Die Dampf-/Heißwasserdüse des klassischen Milchaufschäumers mit einem feuchten Tuch reinigen, um die Milchrückstände zu entfernen.
- 5 Den oberen Teil wieder auf der Dampf-/Heißwasserdüse anbringen (sicherstellen, dass er bis zum Anschlag eingesetzt ist).
- 6 Den äußeren Teil des klassischen Milchaufschäumers wieder montieren.

Wöchentliche Reinigung der Brühgruppe

Die Brühgruppe muss immer dann gereinigt werden, wenn der Kaffeebohnenbehälter nachgefüllt wird, oder zumindest einmal pro Woche.

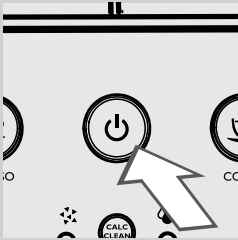

- 1 Die Taste "⏻" drücken, um das Gerät auszuschalten. Abwarten, bis die Taste "⏻" blinkt und den Stecker des Netzkabels ziehen.

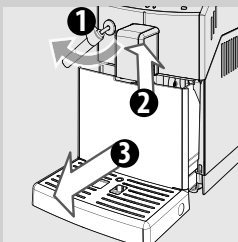

- 2 Die Abtropfschale und den Kaffeesatzbehälter abnehmen.

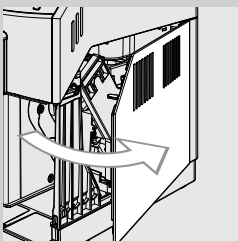

- 3 Die Servicetür öffnen.

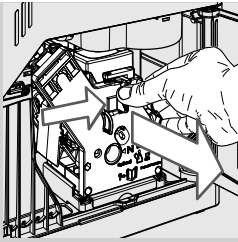

- 4 Die Taste «PUSH» drücken und am Handgriff ziehen, um die Brühgruppe herauszunehmen. Waagrecht herausziehen, ohne diese zu drehen.

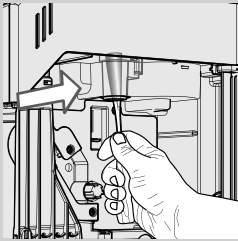

- 5 Die Kaffeezufuhr gründlich mit dem Griff eines Löffels oder einem anderen abgerundetem Küchenutensil reinigen.

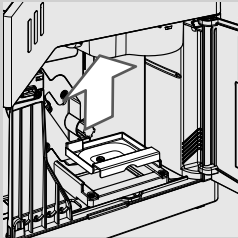

- 6 Den Kaffeeauffangbehälter abnehmen und sorgfältig reinigen.

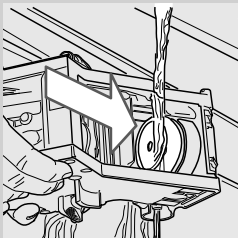

- 7 Die Brühgruppe mit lauwarmem Wasser reinigen. Den oberen Filter sorgfältig reinigen.

! Hinweis:

Für die Reinigung der Brühgruppe dürfen keine Reinigungsmittel oder Seife verwendet werden.

- 8 Die Brühgruppe vollständig an der Luft trocknen lassen.

- 9 Der Innenbereich des Geräts sollte unter Verwendung eines weichen, leicht mit Wasser getränkten Tuchs sorgfältig gereinigt werden.

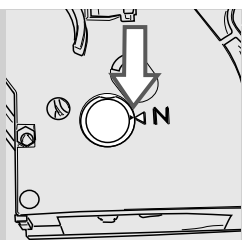

10 Sicherstellen, dass sich die Brühgruppe in der Ruheposition befindet; die zwei Bezugspunkte müssen übereinstimmen. Andernfalls den unter Punkt (11) beschriebenen Vorgang ausführen.

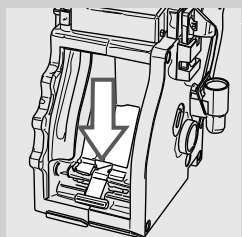

11 Den Hebel vorsichtig nach unten drücken, bis er die Basis der Brühgruppe berührt und die beiden Bezugspunkte seitlich neben der Gruppe übereinstimmen.

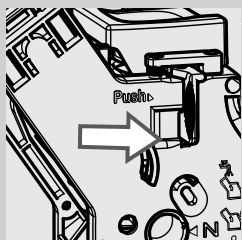

12 Die Taste "PUSH" kräftig drücken.

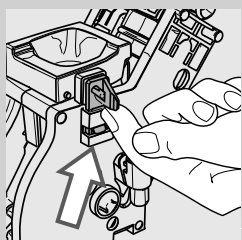

13 Sicherstellen, dass sich der Haken für die Sperre der Brühgruppe in der korrekten Position befindet. Wenn sich dieser noch in der unteren Position befindet, ist er bis zum ordnungsgemäßen Einhängen nach oben zu ziehen.

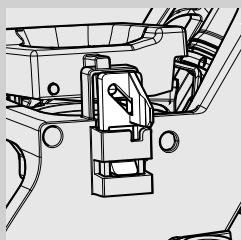

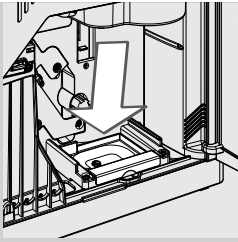

- 14** Den Kaffeeauffangbehälter in die entsprechende Aufnahme einsetzen und sicherstellen, dass er korrekt positioniert wurde.

Hinweis:

Wird der Kaffeeauffangbehälter nicht korrekt positioniert, kann die Brühgruppe eventuell nicht in das Gerät eingesetzt werden.

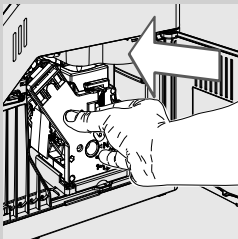

- 15** Die Brühgruppe wieder in die Aufnahme einsetzen, bis sie einrastet. Dabei nicht die Taste "PUSH" drücken.

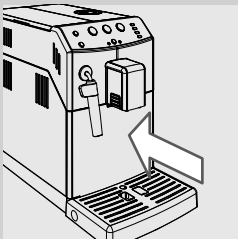

- 16** Den Kaffeesatzbehälter mit der Abtropfschale wieder in das Gerät einsetzen und die Servicetür schließen.

Monatliche Schmierung der Brühgruppe



Die Brühgruppe sollte nach jeweils 500 Tassen oder einmal monatlich geschmiert werden. Das Schmierfett der Brühgruppe ist separat erhältlich. Weitere Details sind auf der Seite für Pflege-Produkte in dieser Bedienungsanleitung zu finden.



Hinweis:

Vor der Schmierung der Brühgruppe muss diese mit frischem Wasser gereinigt und getrocknet werden, wie im Kapitel "Wöchentliche Reinigung der Brühgruppe" erläutert.

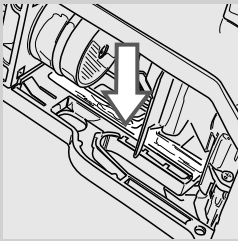

1 Das Fett gleichmäßig auf beide seitlichen Führungen auftragen.

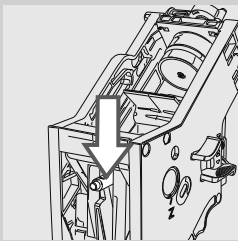
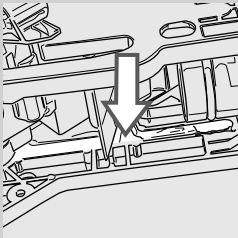

2 Auch die Welle schmieren.

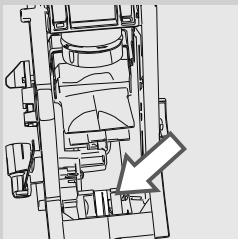

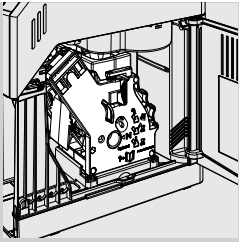

- 3 Die Brühgruppe in die Aufnahme einsetzen, bis sie einrastet (siehe Kapitel "Wöchentliche Reinigung der Brühgruppe").
- 4 Den Kaffeesatzbehälter in die Abtropfschale und diese in das Gerät einsetzen und die Servicetür schließen.

Monatliche Reinigung des Kaffeebohnenbehälters

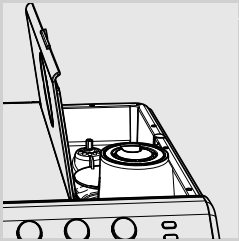

Den Kaffeebohnenbehälter einmal monatlich mit einem feuchten Tuch reinigen, um die öligen Substanzen des Kaffees zu entfernen. Dann wieder mit Kaffeebohnen auffüllen.

ENTKALKEN

Leuchtet die Taste "CALC CLEAN", so muss das Gerät entkalkt werden.

Der Entkalkungszyklus dauert ca. 30 Minuten.

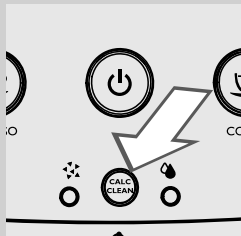

Hinweis:

Diesen Vorgang nicht auszuführen, führt dazu, dass das Gerät nicht mehr ordnungsgemäß funktioniert. Eine entsprechende Reparatur ist NICHT durch die Garantie gedeckt.



Achtung:

Es sollte ausschließlich das Entkalkungsmittel von Saeco verwendet werden, das speziell für die Optimierung der Leistungen des Geräts entwickelt wurde. Die Verwendung anderer Produkte kann zu Schäden am Gerät und zu Rückständen im Wasser führen.



Das Entkalkungsmittel Saeco ist separat erhältlich. Weitere Details sind auf der Seite für Pflege-Produkte in dieser Bedienungsanleitung zu finden.



Achtung:

Das Entkalkungsmittel und die bis zum Abschluss des Zyklus ausgegebenen Produkte dürfen keinesfalls getrunken werden. Keinesfalls darf Essig als Entkalker verwendet werden.



Hinweis:

Die Brühgruppe während dem Vorgang des Entkalkens nicht ausschalten.

Für die Ausführung des Entkalkungszyklus sollten die folgenden Hinweise beachtet werden:

Vor dem Entkalken:

- 1 Die Abtropfschale und den Kaffeesatzbehälter leeren.

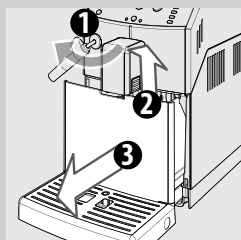

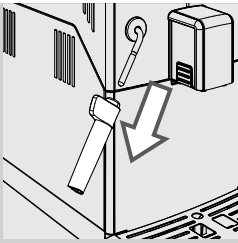

2 Den klassischen Milchaufschäumer von der Dampf-/Heißwasserdüse abziehen.

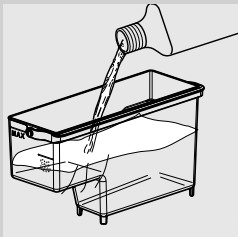

3 Den Wassertank herausnehmen und den Wasserfilter "INTENZA+" (soweit vorhanden) aus dem Wassertank herausziehen und durch den kleinen weißen Original-Filter ersetzen.

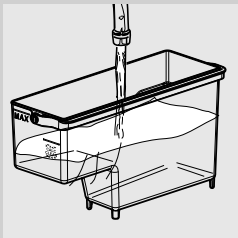

4 Das gesamte Entkalkungsmittel in den Wassertank einfüllen.

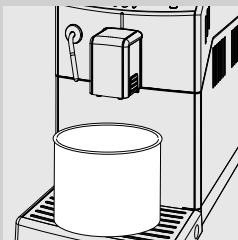

5 Den Wassertank bis zum Füllstand CALC CLEAN mit frischem Wasser füllen und wieder einsetzen.



6 Einen großen Behälter (1,5 l) unter die Dampf-/Heißwasserdüse und unter den Kaffeeauslauf stellen.

7 Die Taste " **CALC CLEAN** " für mind. 3 Sekunden drücken, um den Entkalkungszyklus zu starten. Die Taste "  " leuchtet dauerhaft auf. Die Taste " **CALC CLEAN** " blinkt während des gesamten Zyklus.

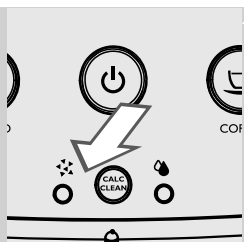

- 8** Die LED "⚡" leuchtet auf. Das Gerät gibt für die nächsten ca. 20 Minuten das Entkalkungsmittel in regelmäßigen Intervallen aus.

Hinweis:

Der Entkalkungszyklus kann durch Druck der Taste "☕" unterbrochen werden. Dadurch kann der Behälter entleert oder das Gerät für einen kurzen Zeitraum unbeaufsichtigt gelassen werden.

Um den Zyklus wieder aufzunehmen, erneut die Taste "☕" drücken. Während der Pause blinkt die Taste "☕". Während dem Entkalkungszyklus leuchtet die LED "☕" dauerhaft auf.



- 9** Leuchtet die LED "☕" auf, so ist der Wassertank leer.

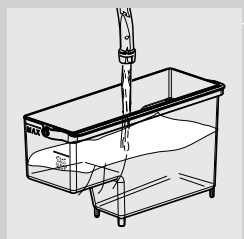

- 10** Den Tank ausspülen und mit frischem Wasser bis zum Füllstand MAX füllen. Dann wieder in das Gerät einsetzen.

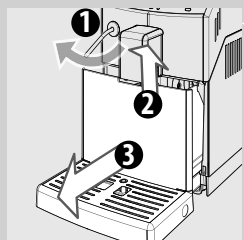

- 11** Die Abtropfschale leeren und wieder einsetzen.

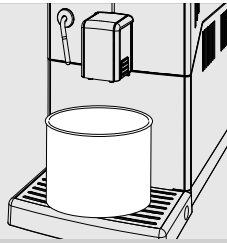

12 Den Behälter leeren und wieder einsetzen.

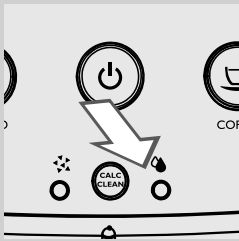

13 Die LED "☹️" leuchtet auf. Wenn die Taste "☹️" blinkt, wird sie gedrückt, um den Spülzyklus zu starten.

Hinweis:

Der Spülzyklus kann durch Druck der Taste "☹️" unterbrochen werden. Dadurch kann der Behälter entleert oder das Gerät für einen kurzen Zeitraum unbeaufsichtigt gelassen werden.

Um den Zyklus wieder aufzunehmen, erneut die Taste "☹️" drücken. Während der Pause blinkt die Taste "☹️". Während dem Entkalkungszyklus leuchtet die LED "☹️" dauerhaft auf.

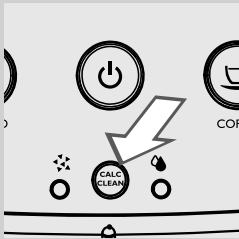

14 Am Ende des Spülzyklus schaltet sich die Taste "CALC. CLEAN" aus.



15 Die Maschine führt das Aufheizen und die automatische Spülung aus. Die Taste "☹️" und die Taste "☹️" blinken gleichzeitig. Der Entkalkungszyklus ist abgeschlossen.

! Hinweis:

Wenn die rote LED "☹️" aufleuchtet und sich die LED "☹️" nicht ausschaltet, wurde der Wassertank nicht bis zum Füllstand MAX mit frischem Wasser gefüllt. Den Wassertank mit frischem Wasser füllen und ab Punkt 13 fortfahren.

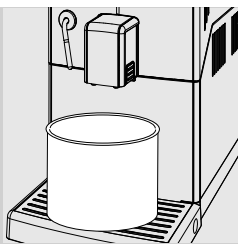

16 Den verwendeten Behälter leeren.

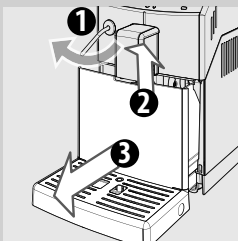

17 Die Abtropfschale leeren und wieder einsetzen.

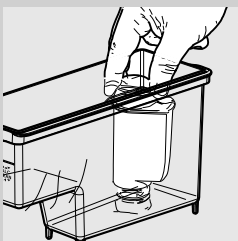

18 Den kleinen weißen Filter entfernen, den Wasserfilter "INTENZA+" (so weit vorhanden) wieder im Wassertank installieren. Diesen spülen und bis zum Füllstand MAX mit frischem Wasser füllen. Wieder ins Gerät einsetzen.

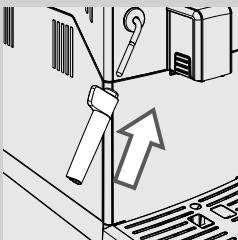

19 Den klassischen Milchaufschäumer wieder einsetzen.

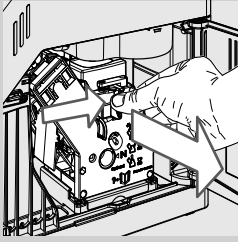

- 20** Nach Abschluss des Entkalkungszyklus die Brühgruppe reinigen. Für weitere Anweisungen siehe Kapitel "Wöchentliche Reinigung der Brühgruppe".

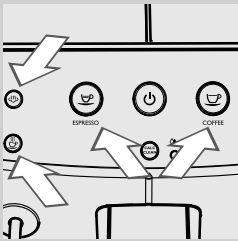

- 21** Das Gerät ist betriebsbereit
Die Tasten "☕", "☕", "☕" und "☕" leuchten auf.

UNTERBRECHUNG DES ENTKALKUNGSZYKLUS

Sobald der Entkalkungsvorgang begonnen wird, muss dieser vollständig durchlaufen werden. Es ist zu vermeiden, dass die Maschine ausgeschaltet wird. Sollte während des Entkalkungsvorgangs eine Sperre auftreten, kann man diese aufheben, indem die Taste On/Off gedrückt wird. Wenn dies geschieht, bitte die angeführten Anweisungen befolgen.

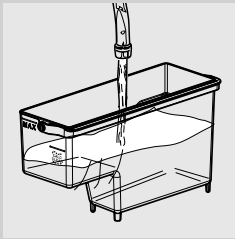

- 1 Den Wassertank leeren, sorgfältig ausspülen und bis zum Füllstand MAX füllen.

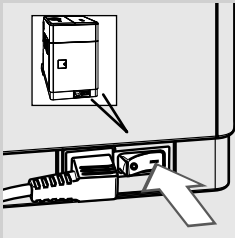

- 2 Überprüfen, ob der Schalter sich in Position "I" befindet.

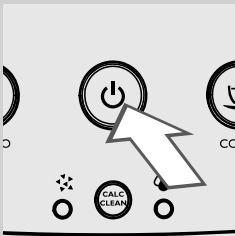

- 3 Das Gerät "I" drücken, um das Gerät einzuschalten.

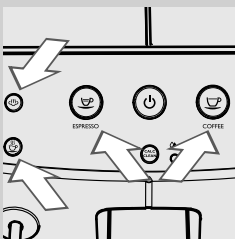

- 4 Abwarten, bis die Tasten "ESPRESSO", "COFFEE", "CALC CLEAN" und "I" dauerhaft aufleuchten.

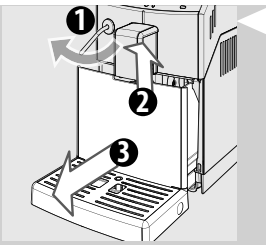

5 Die Abtropfschale leeren und wieder einsetzen.

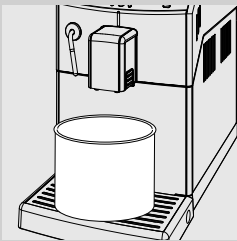

6 Den Behälter leeren und wieder einsetzen.



7 Die Taste "☕" für die Ausgabe von 500 ml Wasser drücken. Die Taste "☕" blinkt.



8 Um die Ausgabe von Wasser abzubrechen, die Taste "☕" drücken. Den Behälter leeren.

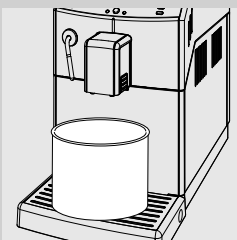

9 Den Behälter unter den Kaffeeauslauf stellen.



10 Die Taste "☕" für die Ausgabe eines Kaffees drücken.

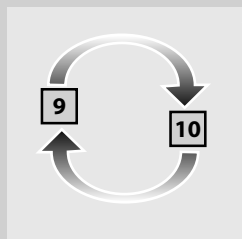

11 Die Vorgänge von Punkt 9 bis Punkt 10 wiederholen. Danach zu Punkt 12 übergehen.

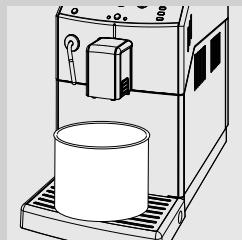

12 Den Behälter leeren. Das Gerät ist betriebsbereit.



Hinweis:

Schaltet sich die orangefarbene LED "CALC CLEAN" nicht aus, muss so bald wie möglich ein erneuter Entkalkungszyklus durchgeführt werden.

ANZEIGEN AUF DEM BEDIENFELD

Anzeigen



Blinkend

Das Gerät ist beschäftigt und führt einen der folgenden Vorgänge aus:

- Aufheizen
- automatische Spülung.



"☕" dauerhaft leuchtend "⚡" und "⚠" blinkend

Die Maschine fordert die Entlüftung des Wassersystems. Die Taste "☕" drücken. Nach Drücken der Taste schaltet sich diese aus. Während der Entlüftung des Systems blinken die LED "⚡" und "⚠" und schalten sich nach Abschluss der Entlüftung aus.



Dauerhaft aufleuchtend

Das Gerät ist für die Ausgabe der Produkte bereit.

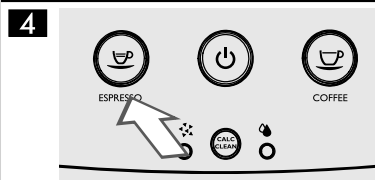

Langsam blinkend

Gerät in Ausgabephase von einem Espresso.



Langsam blinkend

Gerät in Ausgabephase von einem Kaffee.



Schnelles Doppelblinken

Gerät in Ausgabephase von zwei Espresso.

Anzeigen

7

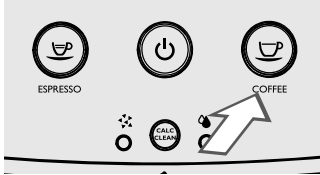

Schnelles Doppelblinken

Gerät in Ausgabephase von zwei Kaffee.

8



Schnell blinkend

Gerät in Phase der Programmierung der auszugebenden
Espressomenge.

9

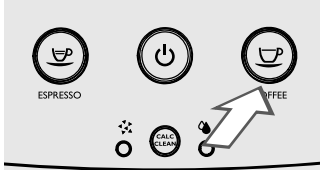

Schnell blinkend

Gerät in Phase der Programmierung der auszugebenden
Menge eines Kaffees.

10



Langsam blinkend

Maschine in Ausgabephase von Dampf.

11



Langsam blinkend

Gerät in Ausgabephase von heißem Wasser.

12



Dauerhaft aufleuchtend

Den Wassertank füllen.

Anzeigen

13



Dauerhaft aufleuchtend

Die Abtropfschale und den Kaffeesatzbehälter vollständig in das Gerät einsetzen und die Servicetür schließen.

14



Schnell blinkend

Brühgruppe in der Rückstellungsphase nach einem Zurücksetzen des Geräts.

15



Langsam blinkend

Die Brühgruppe einsetzen.

16

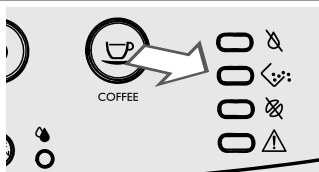

Dauerhaft aufleuchtend

Den Kaffeesatzbehälter leeren.

17



Blinkend

Der Kaffeesatzbehälter wurde nicht in das Gerät eingesetzt. Einige Sekunden warten, bis sich die LED "☕" ausschaltet und die LED "⚠" dauerhaft aufleuchtet. Anschließend den Kaffeesatzbehälter einsetzen und die Servicetür schließen.

18

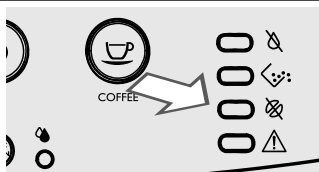

Dauerhaft aufleuchtend

Den Behälter mit Kaffeebohnen füllen und den Zyklus erneut starten. Die LED schaltet sich aus, wenn die Taste für die Ausgabe des angewählten Produkts gedrückt wird.

Ist diese Anzeige vorhanden, so können Dampf und Heißwasser ausgegeben werden.

Anzeigen

19

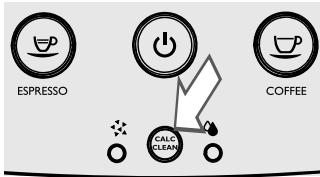

Dauerhaft aufleuchtend

Das Gerät muss entkalkt werden. Hierzu sind die Vorgänge, die im Kapitel "Entkalken" der vorliegenden Bedienungsanleitung beschrieben werden, zu beachten.

Hinweis: Den Entkalkungsvorgang nicht auszuführen, führt dazu, dass das Gerät nicht mehr störungsfrei funktioniert. Eine entsprechende Reparatur ist nicht durch die Garantie gedeckt.

20

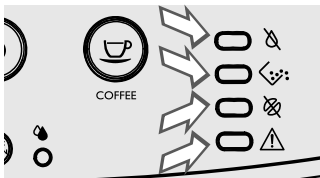

Alle gleichzeitig blinkend

Das Gerät funktioniert nicht.

Das Gerät ausschalten. Nach 30 Sekunden erneut einschalten. Den Vorgang 2 oder 3 Mal wiederholen.

Kann das Gerät nicht gestartet werden, so ist die Hotline Philips im jeweiligen Land zu kontaktieren (Telefonnummern im Garantieheft).

PROBLEMLÖSUNG

Im vorliegenden Kapitel werden die häufigsten Probleme, die auf Ihrem Gerät auftreten können, zusammengefasst. Helfen Ihnen die nachfolgend aufgeführten Informationen nicht bei der Behebung des Problems, so besuchen Sie die Seite FAQ auf der Webseite www.philips.com/support oder wenden Sie sich an die Hotline Philips Saeco in Ihrem Land. Die jeweiligen Kontaktdaten werden im separat gelieferten Garantieheft oder unter der Adresse www.philips.com/support genannt.

Verhalten	Ursachen	Abhilfen
Das Gerät schaltet sich nicht ein.	Das Gerät ist nicht an das Stromnetz angeschlossen oder der Hauptschalter befindet sich auf "O".	Das Gerät an das Stromnetz anschließen und den Hauptschalter auf "I" stellen.
Die Abtropfschale füllt sich, auch wenn kein Wasser abgelassen wird.	Manchmal lässt das Gerät automatisch Wasser in die Abtropfschale ab, um die Spülung der Systeme zu steuern und einen optimalen Betrieb des Geräts zu gewährleisten.	Dieser Vorgang ist völlig normal.
Das Gerät zeigt stets die LED "  " an.	Der Kaffeesatzbehälter wurde bei ausgeschaltetem Gerät entleert.	Der Kaffeesatzbehälter muss stets bei eingeschaltetem Gerät entleert werden.
Der Kaffee ist nicht heiß genug.	Die Tassen sind kalt.	Die Tassen mit heißem Wasser vorwärmen.
Der Kaffee hat wenig Crema (Siehe Hinweis).	Die Kaffeemischung ist nicht geeignet, der Kaffee ist nicht röstfrisch oder das Kaffeepulver wurde zu grob gemahlen.	Die Kaffeemischung wechseln oder den Mahlgrad einstellen, wie im Kapitel "Einstellung Keramikmahlwerk" beschrieben.
Die Brühgruppe kann nicht eingesetzt werden.	Die Brühgruppe befindet sich nicht in der Ruheposition.	Sicherstellen, dass sich die Brühgruppe in der Ruhestellung befindet, wie im Kapitel "Wöchentliche Reinigung der Brühgruppe" erläutert.
	Der Getriebemotor befindet sich nicht in der korrekten Position.	Die Abtropfschale und den Kaffeesatzbehälter einsetzen. Die Servicetür schließen. Das Gerät einschalten, ohne dass die Brühgruppe eingesetzt wird. Der Getriebemotor kehrt in die korrekte Position zurück. Das Gerät ausschalten und die Brühgruppe gemäß der Beschreibung im Kapitel "Wöchentliche Reinigung der Brühgruppe" wieder einsetzen.
Die Brühgruppe kann nicht herausgenommen werden.	Die Brühgruppe wurde falsch eingesetzt.	Das Gerät einschalten. Die Servicetür schließen. Die Brühgruppe kehrt automatisch in die Ausgangsposition zurück.
	Der Kaffeesatzbehälter ist eingesetzt.	Nehmen Sie den Kaffeesatzbehälter heraus, bevor Sie die Brühgruppe abnehmen.

Verhalten	Ursachen	Abhilfen
Das Gerät führt den Mahlvorgang der Kaffeebohnen aus, aber es wird kein Kaffee ausgegeben (siehe Hinweis).	Die Brühgruppe ist verschmutzt.	Die Brühgruppe reinigen (Kapitel "Wöchentliche Reinigung der Brühgruppe").
	Das System wurde nicht entlüftet.	Das System entlüften (Kapitel "Erste Einschaltung").
	Dies kann geschehen, wenn das Gerät automatisch die Portion einstellt.	Einige Kaffees ausgeben, wie im Kapitel "Saeco Adapting System" beschrieben.
	Der Kaffeeauslauf ist verschmutzt.	Den Kaffeeauslauf reinigen.
Der Kaffee ist zu wässrig (siehe Hinweis).	Dies kann geschehen, wenn das Gerät automatisch die Portion einstellt.	Einige Kaffees ausgeben, wie im Kapitel "Saeco Adapting System" beschrieben.
	Das Keramikmahlwerk ist auf einen groben Mahlgrad eingestellt.	Das Keramikmahlwerk auf einen feineren Mahlgrad einstellen (siehe Kapitel "Einstellung Keramikmahlwerk").
Langsame Kaffeeausgabe (Siehe Hinweis).	Der Kaffee ist zu fein gemahlen.	Die Kaffeemischung wechseln oder den Mahlgrad einstellen, wie im Kapitel "Einstellung Keramikmahlwerk" beschrieben.
	Das System wurde nicht entlüftet.	Das System entlüften (Kapitel "Erste Einschaltung").
	Die Brühgruppe ist verschmutzt.	Die Brühgruppe reinigen (Kapitel "Wöchentliche Reinigung der Brühgruppe").
Der Kaffee tritt neben dem Kaffeeauslauf aus.	Der Kaffeeauslauf ist verstopft.	Den Kaffeeauslauf und seine Ausgäbeöffnungen reinigen.
Es erfolgt keine Ausgabe von Heißwasser oder Dampf.	Die Austrittsöffnung der Dampf-/Heißwasserdüse ist verstopft.	Die Öffnung der Dampfdüse mit einer Nadel reinigen. Vor der Ausführung dieses Vorgangs sicherstellen, dass das Gerät ausgeschaltet und abgekühlt ist.
Der Entkalkungszyklus kann nicht beendet werden.	Es wurde nicht genügend Wasser für die Spülung ausgegeben.	Die Taste On/Off drücken und die im Abschnitt "Unterbrechung des Entkalkungszyklus" beschriebenen Hinweise befolgen.

**Hinweis:**

Diese Probleme stellen keine Störung dar, wenn die Kaffeemischung geändert wurde oder im Rahmen der ersten Installation. In diesem Falle muss abgewartet werden, dass das Gerät eine Selbsteinstellung ausführt, wie im Kapitel "Saeco Adapting System" beschrieben.

ENERGIESPARMODUS

Standby



Der Philips Espresso-Vollautomat wurde umweltfreundlich entwickelt, wie die Energieeffizienzkennzeichnung der Klasse A zeigt.

Nach einem Zeitraum von 30 Minuten, in dem das Gerät nicht betätigt wird, schaltet es automatisch ab. Nach der Ausgabe eines Produktes führt das Gerät einen Spülzyklus durch.

Im Standby-Modus liegt der Energieverbrauch unter 1Wh. Um das Gerät einzuschalten, wird die Taste "⏻" gedrückt (wenn sich der Hauptschalter auf der Rückseite des Geräts auf "I" befindet). Ist der Durchlauferhitzer kalt, führt das Gerät einen Spülzyklus durch.

TECHNISCHE EIGENSCHAFTEN

Der Hersteller behält sich das Recht vor, technische Änderungen am Produkt vorzunehmen.

Nennspannung - Nennleistung - Versorgung	Siehe Typenschild auf der Innenseite der Servicetür
Gehäusematerial	Thermoplastisch
Abmessungen (L x H x T)	215 x 330 x 429 mm / 8,5 x 13 x 16,9 Zoll
Gewicht	7 kg / 16 Pfund
Kabellänge	800 - 1200 mm / 32-47 Zoll
Bedienfeld	Front
Tassengröße	Bis 152 mm / 6 Zoll
Wassertank	1,8 Liter / 60,8 oz - herausnehmbar
Fassungsvermögen Kaffeebohnenbehälter	250 g / 1 Tasse
Fassungsvermögen Kaffeesatzbehälter	15
Pumpendruck	15 bar
Durchlauferhitzer	Durchlauferhitzer Edelstahl
Sicherheitsvorrichtungen	Thermosicherung

GARANTIE UND KUNDENDIENST

Garantie

Für ausführliche Informationen zur Garantie und der damit verbundenen Bedingungen ist auf das separat gelieferte Garantieheft Bezug zu nehmen.

Kundendienst

Wir möchten sicherstellen, dass Sie mit Ihrem Gerät zufrieden sind. Sollten Sie dies nicht bereits getan haben, so registrieren Sie das Produkt bitte unter www.philips.com/welcome. Auf diese Weise können wir mit Ihnen in Kontakt bleiben und Ihnen die Erinnerungen für die Reinigungs- und Entkalkungsvorgänge zusenden.

Für Hilfe oder den Kundendienst besuchen Sie die Webseite Philips www.philips.com/support oder wenden sich an die Hotline Philips in Ihrem Land. Die Kontaktdaten werden im separat gelieferten Garantieheft oder unter der Adresse www.philips.com/support genannt.

BESTELLUNG VON PFLEGE-PRODUKTEN

Für die Reinigung und das Entkalken dürfen ausschließlich die Pflege-Produkte von Saeco benutzt werden. Diese Produkte sind im Online-Shop Philips unter www.shop.philips.com/service (soweit in Ihrem Land vorhanden), beim Händler Ihres Vertrauens oder bei autorisierten Kundendienstzentren erhältlich.

Sind die Pflege-Produkte für das Gerät nicht erhältlich, so wenden Sie sich an die Hotline Philips in Ihrem Land.

Die jeweiligen Kontaktdaten werden im separat gelieferten Garantieheft oder unter der Adresse www.philips.com/support genannt.

Übersicht über die Pflege-Produkte



- Entkalker CA6700



- Einsatz Wasserfilter INTENZA+ CA6702



- Fett HD5061



- Wartungs-Kit CA 6706

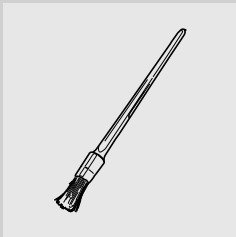

- Reinigungspinsel HD5084

03

Rev.01 del 15-02-15



421946022721

DE

03

Der Hersteller behält sich das Recht vor, Änderungen jeder Art ohne Vorankündigung vorzunehmen.



www.philips.com/welcome