

Immer für Sie da

Hier können Sie Ihr Produkt registrieren und Unterstützung erhalten:
www.philips.com/welcome



GoGEAR

SA4RGA02

SA4RGA04

SA4RGA08



Benutzerhandbuch

PHILIPS

Inhaltsangabe

1 Wichtige Sicherheitshinweise 3

- Allgemeine Wartungshinweise 3
- Wiederverwertung des Produkts 5

2 Ihr neuer Player 7

- Lieferumfang 7
 - Auf dem Player installierte PC-Software 7
 - Auf dem Player gespeicherte Dateien 7
- Überblick 8
 - Steuerungen 8
 - Startbildschirm 8
 - Sperren/Entsperren der Tasten 9
 - Ein-/Ausschalten des Bildschirms 9

3 Erste Schritte 10

- Laden des Akkus 10
 - Laden Sie das Gerät über ein USB-Netzteil auf. 10
- Ein- oder Ausschalten des Players 10
 - Automatisches Standby und Ausschalten 11

4 Musik 12

- Übertragen von Musik auf den Player 12
- Suchen von Musik auf dem Player 12
 - Suchen von Musik nach Titelinformationen 12
 - Suchen von Musik nach Wiedergabeliste 12
 - Suchen von Musik nach Ordner 13
- Wiedergeben von Musik 13
 - Auswählen von Wiedergabeoptionen 13
- Wiedergabelisten 13
 - Hinzufügen von Titeln zur "Playlist on the go" 13
 - Entfernen von Titeln aus der "Playlist on the go" 13
 - Löschen von Titeln vom Player 14

5 Hörbücher 15

- Synchronisieren von Hörbüchern mit dem Player 15
 - Installieren von AudibleManager auf dem PC 15
 - Herunterladen von Hörbüchern auf den PC 15
 - Synchronisieren mit dem Player 15
- Suchen von Hörbüchern auf dem Player 16
- Wiedergabe von Hörbüchern 16
- Löschen von Hörbüchern vom Player 16

6 Ordneransicht 17

7 Einstellungen 18

- Wiedergabemodus 18
- Toneinstellungen 18
- Sleep-Timer 18
- Displayeinstellungen 18
 - Design 18
 - Display abschalten 18
- Sprache 19
- Informationen 19
- Gerät formatieren 19
- Werkseinstellung 19

8 Synchronisieren mit der PC-Musikbibliothek über Philips Songbird 20

- Installieren von Philips Songbird 20
- Sammeln von Musikdateien auf dem PC 21
 - Einstellen des zu überwachenden Ordners 21
 - Importieren von Mediendateien 22
- Abrufen von Inhalten aus Online-Quellen 22
 - Online-Suche 22
- Erstellen von Wiedergabelisten in Philips Songbird 23
 - Erstellen einer Wiedergabeliste 23
 - Erstellen von LikeMusic-Wiedergabelisten 24
 - Speichern der Warteschlange als Wiedergabeliste 25
 - Wiedergeben von Wiedergabelisten 25
- Verwalten von Mediendateien in Philips Songbird 26

| | |
|--|----|
| Bearbeiten von Metadaten | 26 |
| Entfernen von Mediendateien aus der Mediathek | 26 |
| Synchronisieren des Players mit Philips Songbird | 27 |
| Auswählen der automatischen oder manuellen Synchronisierung | 27 |
| Automatische Synchronisierung | 27 |
| Manuelle Synchronisierung | 28 |

9 Aktualisieren der Firmware über Philips Songbird

29

10 Reparieren des Players über Philips Songbird

30

11 Technische Daten

31

PC-Anforderungen 31

Benötigen Sie Hilfe?

Besuchen Sie

www.philips.com/welcome.

Hier finden Sie hilfreiches Material wie beispielsweise das Benutzerhandbuch, neue Software-Aktualisierungen und Antworten auf häufig gestellte Fragen.

1 Wichtige Sicherheitshinweise

Allgemeine Wartungshinweise

Die Übersetzung dieses Dokuments dient nur der Referenz.

Im Falle von Inkonsistenzen zwischen der englischen und der übersetzten Version, gilt die englische Version.

Achtung

- So vermeiden Sie Schäden und Fehlfunktionen:
- Setzen Sie das Gerät nicht zu starker Wärme durch Heizungen oder direktem Sonnenlicht aus.
- Lassen Sie das Gerät nicht herunterfallen oder andere Gegenstände darauf fallen.
- Tauchen Sie das Gerät nicht in Wasser; Vermeiden Sie den Kontakt von Kopfhörerbuchse oder Batteriefach mit Wasser. In das Gerät eindringendes Wasser kann schwere Schäden verursachen.
- Eingeschaltete Mobiltelefone in der Nähe können Störungen verursachen.
- Sichern Sie Ihre Dateien. Stellen Sie sicher, dass Sie die heruntergeladenen Originaldateien speichern. Philips haftet nicht für den Verlust von Daten, wenn das Gerät beschädigt ist bzw. die Daten nicht lesbar sind.
- Verwalten (übertragen, löschen usw.) Sie Ihre Musikdateien ausschließlich mit der mitgelieferten Musiksoftware, um Probleme zu vermeiden.
- Verwenden Sie keine Reinigungsmittel, die Alkohol, Ammoniak, Benzol oder Scheuermittel enthalten, da das Gerät durch diese Mittel beschädigt werden könnte.
- Batterien (Akkus bzw. integrierte Akkus) sollten nicht starker Wärme durch Sonnenlicht, Feuer etc. ausgesetzt werden.
- Es besteht Explosionsgefahr; wenn der Akku nicht ordnungsgemäß eingesetzt ist. Ersetzen Sie die Batterien nur durch Batterien desselben bzw. eines gleichwertigen Typs.

Betriebs- und Lagertemperatur

- Die optimale Temperatur für den Betrieb des Geräts liegt zwischen 0 und 45 °C.

- Die optimale Temperatur für die Aufbewahrung des Geräts liegt zwischen -20 und 45 °C.
- Niedrige Temperaturen können die Lebensdauer des Akkus verkürzen.

Ersatzteile/Zubehör:

Besuchen Sie www.philips.com/support, um Ersatzteile oder Zubehör zu bestellen.

Gehörschutz



A pleine puissance, l'écoute prolongée du baladeur peut endommager l'oreille de l'utilisateur.



Warnung

- Um mögliche Hörschäden zu vermeiden, hören Sie Audioinhalte nicht bei hoher Lautstärke über einen längeren Zeitraum.

Die Ausgangsspannung des Kopfhöreranschlusses beträgt maximal 150 mV.

Die für Breitband typische Spannung WBCV= 75 mV

Modifizierungen

Nicht vom Hersteller genehmigte Modifizierungen können die Betriebserlaubnis des Benutzers für dieses Gerät aufheben.

Copyright-Hinweis

Alle anderen Marken und Produktnamen sind Marken der jeweiligen Unternehmen und Organisationen.

Das unbefugte Kopieren von Aufnahmen, die aus dem Internet heruntergeladen wurden oder auf einer CD enthalten sind, stellt einen Verstoß

gegen das Urheberrecht und internationale Verträge dar:

Das unbefugte Kopieren von kopiergeschütztem Material wie z. B. Computerprogrammen, Dateien, Sendungen und Tonaufnahmen kann eine Urheberrechtsverletzung und somit eine Straftat darstellen. Dieses Gerät darf für solche Zwecke nicht verwendet werden. Windows Media und das Windows-Logo sind eingetragene Marken der Microsoft Corporation in den USA und/oder anderen Ländern.

**Zeigen Sie Verantwortungsgefühl!
Respektieren Sie Urheberrechte.**



Wir bei Philips respektieren das geistige Eigentum anderer und bitten unsere Kunden, dies ebenfalls zu tun.

Multimedia-Inhalte aus dem Internet werden möglicherweise ohne die Genehmigung des eigentlichen Urheberrechtsinhabers erstellt und verbreitet.

Das nicht genehmigte Kopieren und Verbreiten von Inhalten verstößt eventuell in vielen Ländern (auch in Ihrem Land) gegen Urheberrechte.

Sie sind für die Einhaltung von Urheberrechten mitverantwortlich.

Sie sollten nur lizenzfreie oder korrekt lizenzierte Video-Streams auf Ihren PC herunterladen und auf Ihren tragbaren Player aufnehmen oder übertragen. Sie dürfen diese Inhalte ausschließlich für den privaten, nicht kommerziellen Gebrauch verwenden und müssen die Hinweise zum Urheberrecht respektieren, die möglicherweise vom Urheberrechtsinhaber angegeben wurden. Solche Hinweise beinhalten möglicherweise das Verbot, weitere Kopien zu erstellen. Video-Streams können einen Kopierschutz enthalten, der das weitere Kopieren verhindert. In diesen Fällen funktioniert die Aufnahmefunktion nicht,

und Ihnen wird eine entsprechende Meldung angezeigt.

Datenprotokollierung

Es ist erklärtes Ziel von Philips, die Qualität der Produkte und die Benutzerfreundlichkeit zu optimieren. Um das Benutzungsprofil dieses Geräts zu erfassen, protokolliert das Gerät einige Informationen/Daten im nichtflüchtigen Gerätespeicher. Diese Daten werden zur Identifizierung und Erkennung von Störungen und Problemen während der Verwendung des Geräts durch den Benutzer benötigt. Die gespeicherten Daten umfassen zum Beispiel die Wiedergabedauer im Musikmodus, Spieldauer im Tuner-Modus, die Anzahl der Anzeigen von niedriger Akkukapazität, usw. Die gespeicherten Daten umfassen nicht die auf dem Gerät verwendeten Inhalte und Medien oder die Download-Quelle. Die gespeicherten Daten werden NUR dann abgerufen und verwendet, wenn das Gerät an das Philips Service Center gesendet wird, und dienen NUR zur Vereinfachung der Fehlerfindung und -verhinderung. Die gespeicherten Daten werden dem Benutzer sofort nach seinem Ersuchen zur Verfügung gestellt.

Monkey's Audio decoder

- ① **The Monkey's Audio SDK and source code can be freely used to add APE format playback, encoding, or tagging support to any product, free or commercial. Use of the code for proprietary efforts that don't support the official APE format require written consent of the author.**
- ② **Monkey's Audio source can be included in GPL and open-source software, although Monkey's Audio itself will not be subjected to external licensing requirements or other viral source restrictions.**
- ③ **Code changes and improvements must be contributed back to the Monkey's Audio**

project free from restrictions or royalties, unless exempted by express written consent of the author.

- ④ Any source code, ideas, or libraries used must be plainly acknowledged in the software using the code.
- ⑤ Although the software has been tested thoroughly, the author is in no way responsible for damages due to bugs or misuse.

If you do not completely agree with all of the previous stipulations, you must cease using this source code and remove it from your storage device.

FLAC decoder

Copyright (C) 2000, 2001, 2002, 2003, 2004, 2005, 2006, 2007, 2008, 2009 Josh Coalson

Redistribution and use in source and binary forms, with or without modification, are permitted provided that the following conditions are met:

- Redistributions of source code must retain the above copyright notice, this list of conditions and the following disclaimer.
- Redistributions in binary form must reproduce the above copyright notice, this list of conditions and the following disclaimer in the documentation and/or other materials provided with the distribution.
- Neither the name of the Xiph.org Foundation nor the names of its contributors may be used to endorse or promote products derived from this software without specific prior written permission.

THIS SOFTWARE IS PROVIDED BY THE COPYRIGHT HOLDERS AND CONTRIBUTORS "AS IS" AND ANY EXPRESS OR IMPLIED WARRANTIES, INCLUDING, BUT NOT LIMITED TO, THE IMPLIED WARRANTIES OF MERCHANTABILITY AND

FITNESS FOR A PARTICULAR PURPOSE ARE DISCLAIMED. IN NO EVENT SHALL THE FOUNDATION OR CONTRIBUTORS BE LIABLE FOR ANY DIRECT, INDIRECT, INCIDENTAL, SPECIAL, EXEMPLARY, OR CONSEQUENTIAL DAMAGES (INCLUDING, BUT NOT LIMITED TO, PROCUREMENT OF SUBSTITUTE GOODS OR SERVICES; LOSS OF USE, DATA, OR PROFITS; OR BUSINESS INTERRUPTION) HOWEVER CAUSED AND ON ANY THEORY OF LIABILITY, WHETHER IN CONTRACT, STRICT LIABILITY, OR TORT (INCLUDING NEGLIGENCE OR OTHERWISE) ARISING IN ANY WAY OUT OF THE USE OF THIS SOFTWARE, EVEN IF ADVISED OF THE POSSIBILITY OF SUCH DAMAGE.

Wiederverwertung des Produkts

Ihr Gerät wurde unter Verwendung hochwertiger Materialien und Komponenten entwickelt und hergestellt, die recycelt und wiederverwendet werden können. Befindet sich das Symbol einer durchgestrichenen Abfalltonne auf Rädern auf dem Gerät, bedeutet dies, dass für dieses Gerät die Europäische Richtlinie 2002/96/EG gilt.



Entsorgen Sie dieses Produkt nie mit dem restlichen Hausmüll. Bitte informieren Sie sich über die örtlichen Bestimmungen zur getrennten Entsorgung von elektrischen und elektronischen Produkten. Durch die korrekte Entsorgung Ihrer Altgeräte werden Umwelt und Menschen vor möglichen negativen Folgen geschützt.

Warnung

- Durch Entnahme des integrierten Akkus verirken Sie die Garantie. Außerdem kann das Produkt dadurch beschädigt werden.
- Bei den folgenden Anweisungen handelt es sich um Anweisungen zur Demontage und Entsorgung des Geräts nach Ende der Lebensdauer des Produkts.

Ihr Produkt enthält einen integrierten wiederaufladbaren Akku, der der europäischen Richtlinie 2006/66/EG unterliegt. Dieser darf nicht mit dem normalen Haushaltsmüll entsorgt werden.



Um die Funktionalität und die Sicherheit des Produkts zu bewahren, bringen Sie Ihr Produkt zu einer öffentlichen Sammelstelle oder einem Kundendienstcenter. Dort kann ein Fachmann den Akku wie abgebildet entfernen:

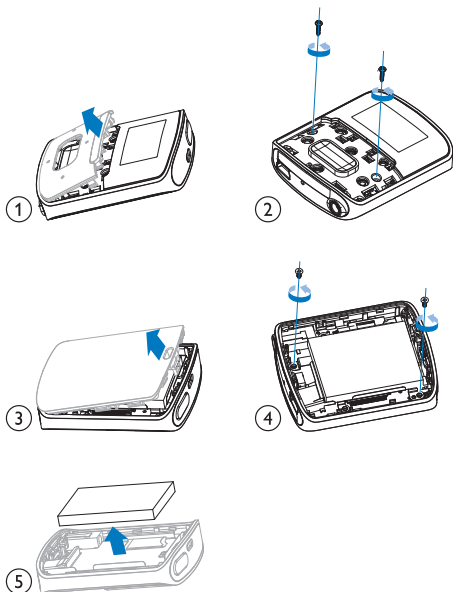

Bitte informieren Sie sich über die örtlichen Bestimmungen zur getrennten Entsorgung von Batterien. Durch die korrekte Entsorgung von Batterien werden Umwelt und Menschen vor möglichen negativen Folgen geschützt.

Hinweis für die Europäische Union

Dieses Produkt entspricht den Richtlinien der Europäischen Union zu Funkstörungen.

2 Ihr neuer Player

Hinweis

- Die Abbildungen dienen lediglich als Referenz. Philips behält sich das Recht vor, Farbe/Design ohne Ankündigung zu ändern.

Lieferumfang

Überprüfen Sie, ob Sie die folgenden Artikel erhalten haben:
Player



Kopfhörer

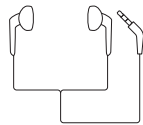

USB-Kabel



Kurzanleitung



Informationsblatt zu Sicherheit und Garantie



Auf dem Player installierte PC-Software

Im Lieferumfang des **RAGA** ist folgende PC-Software enthalten:

- Philips Songbird** (hilft Ihnen bei der Aktualisierung der Player-Firmware und verwaltet Ihre Mediathek auf einem PC und dem Player).

Damit **Philips Songbird** online ist,

- besuchen Sie auf Ihrem PC www.philips.com/Songbird oder www.philips.com/support.

Auf dem Player gespeicherte Dateien

Die folgenden Dateien werden auf den **RAGA** geladen:

- Betriebsanleitung
- Häufig gestellte Fragen (FAQ)

Überblick

Steuerungen

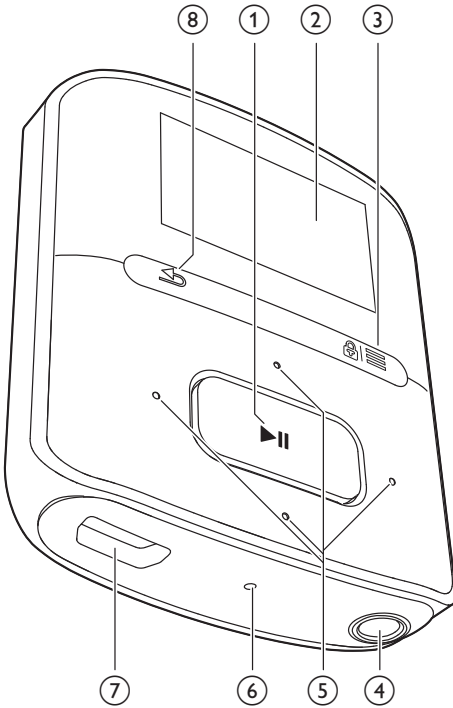

- ① **▶||**
- Gedrückt halten: Player ein- oder ausschalten.
 - Drücken: Auswahl von Optionen; Wiedergabe starten/unterbrechen/fortsetzen

② **Anzeige**

③ **🔒 / ☰**

- Drücken: Anzeigen des Optionsmenüs
- Gedrückt halten: Sperren/Entsperren aller Tasten

④ **🎧**

- 3,5-mm-Kopfhöreranschluss

⑤ **🔍 / 🔍**

- In der Optionsliste:

Drücken: Springen zur vorherigen/nächsten Option

• **Auf dem Wiedergabebildschirm:**

Drücken: Lautstärke erhöhen/verringern

Gedrückt halten: Lautstärke schnell erhöhen/verringern



• **Auf dem Wiedergabebildschirm:**

Drücken: Springen zur nächsten/vorherigen Option

Gedrückt halten: Suchen innerhalb der aktuellen Datei

⑥ **RESET**

- Drücken Sie mit der Spitze eines Kugelschreibers in die Aussparung, wenn der Bildschirm nicht auf das Drücken der Tasten reagiert.

⑦ **🔌**

- USB-Anschluss zum Aufladen und zur Datenübertragung

⑧ **↶**

- Drücken: eine Ebene nach oben.



Startbildschirm

| Menü | Modus | Aktion |
|------|---------------|--------------------------------------|
| 🎵 | Musik | Wiedergeben von Musik und Hörbüchern |
| 📁 | Ordneransicht | Anzeige von Dateien in Ordnern |
| ⚙️ | Einstellungen | Anpassen der Einstellungen des RAGA |

Navigieren auf dem Startbildschirm

- Auf dem Startbildschirm können Sie durch Drücken der Navigationstasten 🔍 / 🔍 und ▶|| auf Menüoptionen zugreifen.
- Um zu vorherigen Bildschirmen zurückzukehren, drücken Sie wiederholt ↶.

Wechseln zwischen dem Wiedergabebildschirm und dem Startbildschirm

- Drücken Sie auf dem Startbildschirm , und wählen Sie **[Aktueller Titel]** oder **[Letzter Titel]** aus.
- Drücken Sie auf dem Wiedergabebildschirm wiederholt .



Auswählen eines Themas

So wählen Sie ein Thema für den Bildschirm aus:

- Drücken Sie auf dem Startbildschirm , und wählen Sie **[Thema]** aus.

Sperrern/Entsperrern der Tasten

Wenn der Player eingeschaltet ist, verwenden Sie die Sperre, um ein versehentliches Betätigen von Tasten zu verhindern.

- Halten Sie  /  gedrückt, um die Tasten zu sperren bzw. zu entsperren.
 - ↳ Alle Tasten mit Ausnahme der Lautstärketasten werden gesperrt, und es wird ein Sperrsymbol angezeigt.

Ein-/Ausschalten des Bildschirms

Um Energie zu sparen, schaltet sich der Bildschirm in folgenden Fällen nach der eingestellten Zeit ab:

- Wenn auf dem **RAGA** keine neuen Aktionen ausgeführt werden, und
- wenn ein Wert in *** > [Displayeinstellungen] > [Hintergrundbeleuchtung (Timer)]** ausgewählt wird.

So verlassen Sie den Energiesparmodus:

- Drücken Sie eine beliebige Taste.

3 Erste Schritte

Hinweis

- Akkus verfügen über eine begrenzte Anzahl von Ladezyklen. Die Akkulebensdauer und die Anzahl der Ladezyklen variieren je nach Verwendung und Einstellungen.

Laden des Akkus

Der **RAGA** verfügt über einen integrierten Akku, der über den USB-Anschluss eines Computers aufgeladen werden kann. Verbinden Sie den **RAGA** mithilfe eines USB-Kabels mit Ihrem PC.

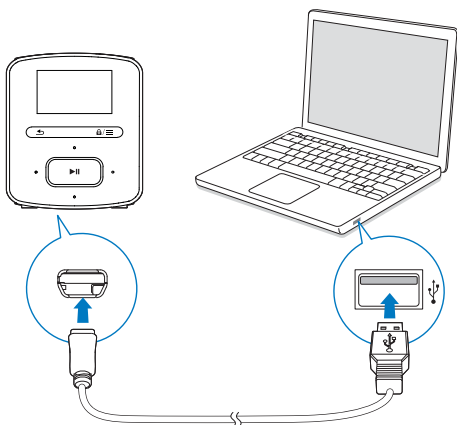

Hinweis

- Wenn Sie den **RAGA** an einen Computer anschließen, werden Sie aufgefordert, **[Laden und übertragen]** oder **[Laden und wiedergeben]** auszuwählen.
- Der **RAGA** verwendet automatisch **[Laden und übertragen]**, wenn keine neue Auswahl getroffen wird.

Akkustandsanzeige

- Wenn die Akkuleistung zur Neige geht, wird das Symbol für niedrigen Akkuzustand wiederholt angezeigt.
- Wenn der Ladevorgang abgeschlossen ist, wird angezeigt.

Um den Akku zu schonen und die Wiedergabezeit zu verlängern, führen Sie folgende Aktion auf dem RAGA durch:

- Setzen Sie den Timer der Hintergrundbeleuchtung auf einen niedrigen Wert (wechseln Sie zu > **[Displayeinstellungen]** > **[Hintergrundbeleuchtung (Timer)]**).

Laden Sie das Gerät über ein USB-Netzteil auf.

Um **RAGA** über ein USB-Netzteil aufzuladen, verwenden Sie **Philips AY5800** (Eingangsleistung: 100 - 240 V, ~50/60 Hz, 0,15 A; Ausgangsleistung: 5,0 V, 0,5 A)

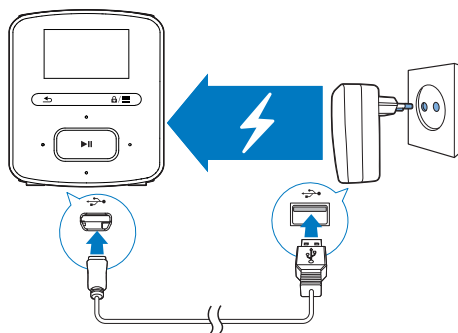

Ein- oder Ausschalten des Players

Halten Sie gedrückt, bis der Player ein- oder ausgeschaltet ist.

Automatisches Standby und Ausschalten

Der Player verfügt über eine Funktion für den automatischen Wechsel in den Standby-Modus und für das automatische Ausschalten, um so Akkustrom zu sparen.

Wenn das Gerät zehn Minuten lang nicht benutzt wird (keine Wiedergabe, keine Taste wird gedrückt), schaltet sich der Player aus.

4 Musik

Übertragen von Musik auf den Player

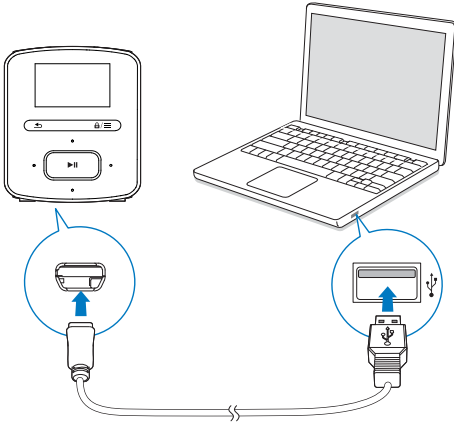

Sie können wie folgt Musik von Ihrer PC-Medienbibliothek auf **RAGA** übertragen:

- Synchronisieren über Philips Songbird (siehe 'Synchronisieren mit der PC-Musikbibliothek über Philips Songbird' auf Seite 20);
Mit der Medienverwaltungssoftware können Sie auf Online-Musikshops zugreifen, Wiedergabelisten erstellen oder Ihre Musiksammlung nach Songinformationen bearbeiten.
- Kopieren Sie Musikdateien in Windows Explorer mit Drag & Drop.
Damit können Sie Ihre Musiksammlung nach Dateordnern organisieren.

So kopieren Sie Musikdateien in Windows Explorer mit Drag & Drop:

- 1 Schließen Sie den **RAGA** an einen PC an.
- 2 Auf dem PC unter **Arbeitsplatz** bzw. **Computer**:
 - Wählen Sie **RAGA** aus, und erstellen Sie Dateidner:

- 3 Legen Sie auf dem PC Musikdateien per Drag-and-Drop in den Dateidner auf dem **RAGA** ab.
 - Ziehen Sie alternativ Dateidner per Drag-and-Drop vom PC auf den **RAGA**.

Suchen von Musik auf dem Player

Auf dem **RAGA** können Sie Musik nach Songinformationen, Wiedergabelisten oder Dateidnern suchen.

Suchen von Musik nach Titelinformationen

In **🎵** werden Titel nach Metadaten oder ID3-Tags unter verschiedenen Sammlungen sortiert: **[Alle Titel]**, **[Interpreten]**, **[Alben]** oder **[Genres]**.

[Alle Titel]

- Titel werden nach Titelnamen in alphabetischer Reihenfolge sortiert.

[Interpreten]

- Titel werden nach Interpret in alphabetischer Reihenfolge sortiert.
- Unter jedem Interpreten werden Titel nach Album in alphabetischer Reihenfolge sortiert.

[Alben]

- Titel werden nach Album in alphabetischer Reihenfolge sortiert.

[Genres]

- Titel werden nach Genre wie Pop/Rock sortiert.

Suchen von Musik nach Wiedergabeliste

Suchen Sie unter **🎵** > **[Wiedergabelisten]** die Wiedergabeliste, die Sie aus der PC-Medienbibliothek übertragen haben.

Suchen von Musik nach Ordner

Suchen Sie in **M** Musik nach Ordner.

Wiedergeben von Musik

Sie können die Wiedergabe ab einem Titel starten oder ein ganzes Album oder alle Titel eines Interpreten wiedergeben.

So starten Sie die Wiedergabe ab einem Titel:

- 1 Wählen Sie einen Titel aus.
- 2 Drücken Sie die Taste **▶||**, um die Wiedergabe zu starten.
↳ Die Wiedergabe beginnt ab dem aktuellen Titel.

Um das ganze Album oder alle Titel des Interpreten wiederzugeben:

- 1 Wählen Sie ein Album oder einen Interpreten aus.
- 2 Drücken Sie **≡ >** [Wiedergeben].
- 3 Drücken Sie die Taste **▶||**, um die Wiedergabe zu starten.

Drücken Sie auf dem Wiedergabebildschirm auf

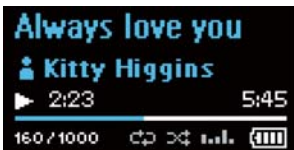

- **▶||**, um die Wiedergabe anzuhalten oder fortzusetzen.
- Um zum vorherigen Bildschirm zurückzukehren, drücken Sie **↶**.
↳ Der Wiedergabebildschirm wird ein paar Sekunden später wieder angezeigt.
↳ Auf dem Wiedergabebildschirm können Sie die Dateiinformationen und den Wiedergabestatus sehen.

So stellen Sie die Lautstärke ein:

- Drücken Sie **🔊 / 🔇**.

So wählen Sie eine Musikdatei auf dem Wiedergabebildschirm aus:

- Drücken Sie wiederholt **🔍** / **🔍**.

So spulen Sie den aktuellen Titel schnell vor- oder zurück:

- Halten Sie auf dem Wiedergabebildschirm **⏮** / **⏭** gedrückt.

Auswählen von Wiedergabeoptionen

Drücken Sie auf dem Wiedergabebildschirm **≡**, um Wiedergabeoptionen auszuwählen, wie z. B. Wiedergabemodus, Toneinstellungen und Sleep Timer (siehe 'Einstellungen' auf Seite 18).

Wiedergabelisten

Auf den Playern sind folgende Wiedergabelisten zu finden:

- Wiedergabelisten, die Sie von der PC-Medienbibliothek übertragen haben
- Drei "Playlists on the go", zu denen Sie auf dem Player Titel hinzufügen können.



Hinzufügen von Titeln zur "Playlist on the go"

Um einer Wiedergabeliste den aktuellen Song hinzuzufügen,



- 1 Wiedergeben eines Titels
- 2 Auf dem Wiedergabebildschirm
 - **≡**, und wählen Sie **[Zur Wiedergabeliste hinzufügen]**.
- 3 Wählen Sie eine "Playlist on the go" aus. Drücken Sie die Taste **▶||**.
↳ Der aktuelle Titel wird in der Wiedergabeliste gespeichert.

Entfernen von Titeln aus der "Playlist on the go"

Entfernen des aktuellen Titels aus einer Wiedergabeliste

- 1 Drücken Sie auf dem Wiedergabebildschirm auf  > **[Aus Wiedergabeliste
 löschen]**.
- 2 Wählen Sie eine "Playlist on the go" aus. Drücken Sie die Taste .
↳ Der aktuelle Titel wird aus der Wiedergabeliste entfernt.

Entfernen aller Titel aus einer Wiedergabeliste

- 1 Rufen Sie eine "Playlist on the go" auf.
- 2 Drücken Sie in der Optionsliste , und wählen Sie **[Wiedergabeliste löschen]** aus.
- 3 Drücken Sie die Taste .
↳ Alle Titel werden aus der aktuellen Wiedergabeliste entfernt.

Löschen von Titeln vom Player

So löschen Sie den aktuellen Titel während der Wiedergabe:

- Drücken Sie auf dem Wiedergabebildschirm , und wählen Sie **[Löschen]** aus.
- Bestätigen Sie bei entsprechender Aufforderung.
↳ Der aktuelle Titel wird vom Player gelöscht.

5 Hörbücher

Gehen Sie zu  > [Hörbücher], um von www.audible.com heruntergeladene Bücher im Audioformat wiederzugeben.

Synchronisieren von Hörbüchern mit dem Player

Laden Sie unter www.audible.com die **AudibleManager**-Software herunter, und installieren Sie sie auf dem PC. Mit der Software können Sie:

- Hörbücher von www.audible.com in Ihre auf dem PC vorhandene Hörbücher-Bibliothek herunterladen
- Hörbücher mit dem Player synchronisieren

Installieren von AudibleManager auf dem PC

- 1 Verbinden Sie Ihren PC mit dem Internet.
- 2 Laden Sie unter www.audible.com die **AudibleManager**-Software für MP3/MP4-Player herunter.
- 3 Installieren Sie die Software auf Ihrem PC:
 - Wählen Sie im Einrichtungsbildschirm **Philips GoGear (ausgewählte Modelle)** aus der Dropdown-Liste der Wiedergabegeräte aus.



- Folgen Sie den Bildschirmanweisungen, um die Installation abzuschließen.

Herunterladen von Hörbüchern auf den PC

- 1 Verbinden Sie Ihren PC mit dem Internet.
- 2 Starten Sie **AudibleManager** auf dem PC.
- 3 Klicken Sie in **AudibleManager**, auf die Schaltfläche **My Library Online** (Meine Online-Bibliothek), um einer Verbindung zu www.audible.com herzustellen.
- 4 So wählen Sie Hörbücher aus und laden diese herunter:
 - Melden Sie sich bei Ihrem Konto unter www.audible.com an.
 - Laden Sie Hörbücher im Format **4** oder  herunter.
 - ↳ Die heruntergeladenen Bücher werden automatisch zu Ihrer Bibliothek in **AudibleManager** hinzugefügt.

Synchronisieren mit dem Player

- 1 Starten Sie **AudibleManager** auf dem PC.
- 2 Schließen Sie den Player an den PC an. Warten Sie, bis der Player von **AudibleManager** erkannt wird.
- 3 Klicken Sie in **AudibleManager** auf **Add to Device** (Dem Gerät hinzufügen).
 - Wenn Sie den Player das erste Mal mit **AudibleManager** verbinden, aktivieren Sie nach Aufforderung den Player.

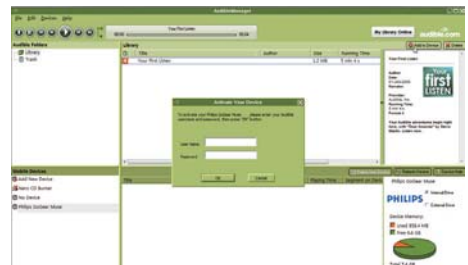

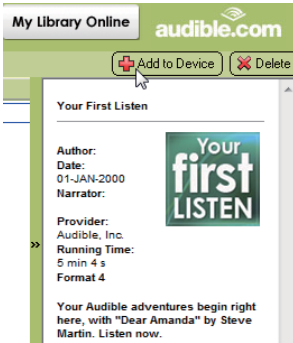

So überprüfen Sie die auf den Player übertragenen Hörbücher:

Diese werden im Player-Bereich von AudibleManager angezeigt.

- Klicken Sie ggf. auf **Refresh Device** (Gerät aktualisieren).

Suchen von Hörbüchern auf dem Player

Unter **🎵** > **[Hörbücher]** werden Hörbuch-Dateien nach Buchtitel oder Autor sortiert.

[Bücher]

- Bücher werden nach Buchtitel in alphabetischer Reihenfolge sortiert.

[Autoren]

- Bücher werden nach Autor in alphabetischer Reihenfolge sortiert.

Wiedergabe von Hörbüchern

1 Wählen Sie ein Buch aus.

2 Drücken Sie die Taste **▶||**, um die Wiedergabe zu starten.

- ↳ Auf dem Wiedergabebildschirm können Sie die Buchinformationen und den Wiedergabestatus sehen.

So setzen Sie die Wiedergabe des zuletzt gehörten Buchs fort:

- Wählen Sie unter **[Hörbücher]** die Option **[Letzten Titel fortsetzen]**.

Drücken Sie auf dem Wiedergabebildschirm auf

- **▶||**, um die Wiedergabe anzuhalten oder fortzusetzen.
- Um zum vorherigen Bildschirm zurückzukehren, drücken Sie **⏪**.
↳ Der Wiedergabebildschirm wird ein paar Sekunden später wieder angezeigt.

So überspringen Sie Titel oder Abschnitte während der Wiedergabe:

1 Drücken Sie auf dem Wiedergabebildschirm auf **≡** > **[Navigationsmodus]**. Wählen Sie **[Titel]** oder **[Abschnitt]**.

2 Drücken Sie auf dem Wiedergabebildschirm auf **⏩** / **⏮**.

Löschen von Hörbüchern vom Player

- Drücken Sie auf dem Wiedergabebildschirm auf **≡** > **[Löschen]**.
- Bestätigen Sie bei entsprechender Aufforderung.
↳ Das aktuelle Hörbuch wird vom Player gelöscht.

6 Ordneransicht

Wechseln Sie zu , um Mediendateien aus der Medienbibliothek auf dem Player anzuzeigen und wiederzugeben.

Musik: für Musikdateien, die Sie über **Philips Songbird** mit dem Player synchronisiert haben.

Wiedergabelisten: für Wiedergabelisten, die Sie mit dem Player synchronisiert haben, und "Playlists on the go", die Sie auf dem Player erstellt haben.



Service: für die Hörbücher, die Sie mit dem Player über **AudibleManager** synchronisieren.

So finden Sie Dateien, die Sie in Windows Explorer übertragen haben:

- Suchen Sie die Dateien, wie sie im Windows Explorer auf dem PC organisiert sind.

7 Einstellungen

Wählen Sie in  Ihre Optionen für den Player aus.

- 1 Drücken Sie  / , um eine Option auszuwählen.
- 2 Drücken Sie zur Bestätigung die Taste .

Wiedergabemodus

Wählen Sie unter **[Wiedergabemodus]** Wiedergabemodi für die Musikwiedergabe aus:

[Wiederholen]

- **[Titel wiederholen]:** Wiederholt den aktuellen Titel.
- **[Alles wiederholen]:** Wiederholt alle Titel im aktuellen Ordner.

[Shuffle]

- **[Ein]:** Gibt alle Titel im aktuellen Ordner in zufälliger Reihenfolge wieder.

Wenn **[Alles wiederholen]** und

[Shuffle] aktiviert sind,

- werden alle Titel im aktuellen Ordner in zufälliger Reihenfolge wiederholt.



Toneinstellungen

Wählen Sie in **[Soundeinstellungen]** Ihre Option für Soundeinstellungen aus:

[FullSound]: Stellt akustische Details komprimierter Musik wieder her (z. B. MP3, WMA).

[Equalizer]: Legt Toneinstellungen wie gewünscht fest.

[Lautstärkebegrenzung]: Stellt eine maximale Lautstärke für das Gerät ein. Auf diese Weise ist die Lautstärke immer auf einem sicheren Pegel eingestellt.

Drücken Sie  / , um die Lautstärkebegrenzung einzustellen, und drücken Sie zur Bestätigung .

Hinweis

- Der Equalizer wird deaktiviert, wenn Sie FullSound aktivieren.

Sleep-Timer

Schalten Sie den Sleep Timer ein. Der RAGA kann sich nach einer bestimmten Dauer automatisch ausschalten.

- Wählen Sie unter **[Sleep Timer]** > **[Sleep Timer einstellen...]** eine Option aus. Drücken Sie die Taste .
- ↳ Nach Ablauf der ausgewählten Dauer wird das Gerät automatisch ausgeschaltet.

Displayeinstellungen

Design

Wählen Sie in **[Displayeinstellungen]** > **[Thema]** das Display-Thema aus.

Display abschalten

Der Bildschirm wird in den Ruhemodus geschaltet, wenn keine neuen Aktionen auf dem RAGA durchgeführt werden. Nach der eingestellten Zeit wird der Ruhebildschirm automatisch ausgeschaltet. Um den Akku zu schonen, stellen Sie eine niedrige Zeit ein.

So stellen Sie die Zeit ein:

- Wählen Sie in **[Displayeinstellungen]** > **[Hintergrundbeleuchtung (Timer)]** eine Zeit aus.
- ↳ Nach der eingestellten Zeit wird der Ruhebildschirm automatisch ausgeschaltet.

So verlassen Sie den Energiesparmodus:

- Drücken Sie eine beliebige Taste.

Sprache

Wählen Sie unter **[Sprache]** eine Sprache für den Player aus.

Informationen

Unter **[Informationen]** erhalten Sie folgende Informationen zum Player:

[Player-Informationen]

- **[Modell:]** Vollständiger Produktname
Überprüfen Sie den vollen Produktnamen beim Aktualisieren der Firmware von der Support-Website.
- **[Firmwareversion:]** Aktuelle Firmwareversion
Überprüfen Sie die Firmwareversion beim Aktualisieren der Firmware von der Support-Website.
- **[Support Site]** Webseite, die Unterstützung für den Player bietet

[Festplattenspeicher]

- **[Freier Speicherplatz:]** Verfügbarer Speicherplatz
- **[Gesamtspeicher:]** Speichergröße
- **[Titel]** Anzahl der Titel, die auf dem Player gespeichert sind

[Unterstützter Dateityp] Dateiformate, die auf dem Player unterstützt werden

Werkseinstellung

Stellen Sie unter **[Werkseinstellungen]** die Werkseinstellungen des Players wieder her. Dateien, die auf den Player übertragen wurden, bleiben erhalten.

Gerät formatieren

Formatieren Sie den Player. Sie entfernen alle Daten, die auf dem Player gespeichert sind.

- Wählen Sie **[Gerät formatieren]**, und drücken Sie dann die Taste **▶II**.
- Bestätigen Sie bei entsprechender Aufforderung.

8 Synchronisieren mit der PC-Musikbibliothek über Philips Songbird

Mit **Philips Songbird** können Sie das Folgende durchführen:

- Verwalten Ihrer Musiksammlung auf einem PC;
- Synchronisieren von **RAGA** mit Ihrer PC-Musikbibliothek;
- Registrieren von **RAGA** unter www.philips.com/welcome;
- Aktualisieren der RAGA-Firmware (siehe 'Aktualisieren der Firmware über Philips Songbird' auf Seite 29);
- Reparieren des RAGA.

Installieren von Philips Songbird

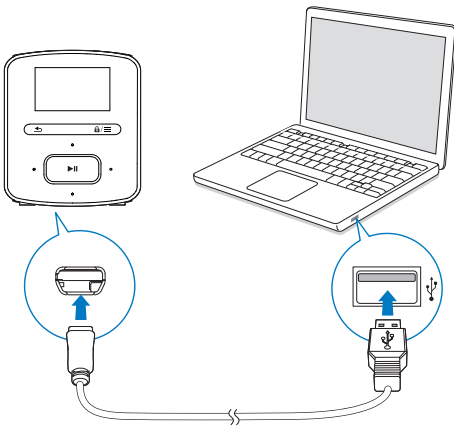

Ersteinstallation von Philips Songbird

Wenn Sie den **RAGA** erstmals an den PC anschließen, wird ein Popup-Bildschirm angezeigt:

- 1 Wählen Sie Ihr Land und Ihre Sprache aus.
- 2 Befolgen Sie die Anweisungen auf dem Bildschirm, um die Installation abzuschließen.

Hinweis

- Für die Installation müssen Sie den Lizenzbedingungen zustimmen.

Wenn der Popup-Bildschirm nicht automatisch angezeigt wird:

- 1 Vergewissern Sie sich, dass Sie auf dem Player folgende Optionen ausgewählt haben:
 - Wählen Sie unter *** > [CD-Installationsprogramm]** die Option **[Aktiv.]** aus.
- 2 Wählen Sie am PC **Arbeitsplatz** (Windows XP/Windows 2000)/**Computer** (Windows Vista/Windows 7).
↳ Das Laufwerk **Philips Songbird** wird angezeigt.
- 3 Um die Installation zu starten, doppelklicken Sie auf das Laufwerk **Philips Songbird**.

Hinweis

- Für die Installation müssen Sie den Lizenzbedingungen zustimmen.

Sammeln von Musikdateien auf dem PC

Einstellen des zu überwachenden Ordners

Erstellen eines zentralen Ordners

Sie können alle Musikdateien automatisch zu Ihrer Bibliothek hinzufügen lassen, wenn Sie sie in einen Ordner kopieren. Das Erstellen eines zentralen Ordners wird empfohlen. Stellen Sie in **Philips Songbird** den zentralen Ordner als den zu überwachenden Ordner ein. Bei jedem Start von **Philips Songbird** werden Titel so zu **Philips Songbird** hinzugefügt oder daraus entfernt, wie sie im zentralen Ordner abgelegt sind.

Erstellen Sie auf dem PC einen zentralen Ordner, um alle Musikdateien zu speichern, z. B. D:\Songbird-Medien.

Erstmaliger Start

Wenn Sie **Philips Songbird** das erste Mal auf einem PC starten, führen Sie das Folgende bei entsprechender Aufforderung durch, um vorhandene Mediendateien in **Philips Songbird** zu importieren:

- Wählen Sie den iTunes-Medienordner aus, um eine vorhandene iTunes-Bibliothek zu importieren;
- Wählen Sie den zentralen Ordner aus, um vorhandene Musikdateien zu suchen und zu importieren.
 - ↳ Der zentrale Ordner ist als der zu überwachende Ordner von **Philips Songbird** eingestellt.

iTunes-Medienordner einrichten

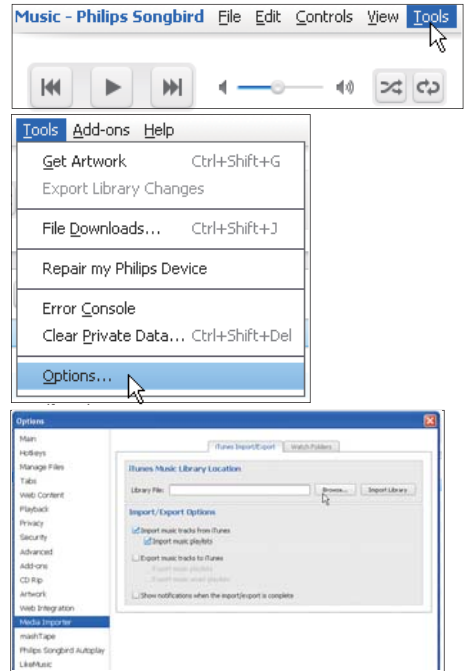

- 1 Gehen Sie auf **Philips Songbird** zu **Extras > Optionen...**
- 2 Wählen Sie **Medien-Import** und dann die Registerkarte **iTunes Importer** aus.
- 3 Überprüfen Sie Speicherort und Optionen der Mediathek.
- 4 Klicken Sie auf die Schaltfläche **Mediathek importieren** neben dem Speicherort der Mediathek.
 - ↳ Die Software importiert die iTunes-Mediathek in **Philips Songbird**.

Einstellen des zu überwachenden Ordners

Stellen Sie in **Philips Songbird** den zu überwachenden Ordner folgendermaßen ein:

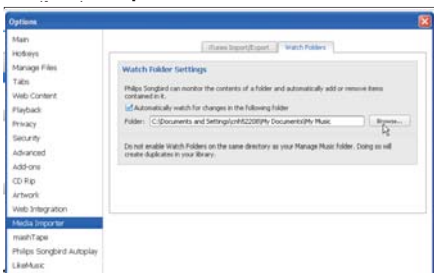
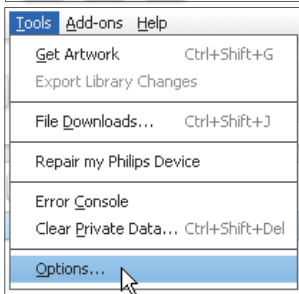
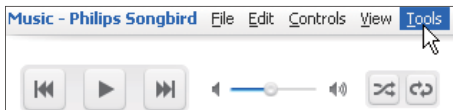

- 1 Wählen Sie **Extras > Optionen**.
- 2 Wählen Sie unter **Optionen** die Option **Medien-Import** aus. Wählen Sie dann die Registerkarte **Ordner überwachen** aus.
- 3 Markieren Sie unter **Ordner überwachen** das Kontrollkästchen wie abgebildet.
- 4 Klicken Sie auf **Durchsuchen**, und wählen Sie den zentralen Ordner (z. B. D:\Songbird-Medien) als den zu überwachenden Ordner aus.
 ↳ Mediendateien werden in **Philips Songbird** so hinzugefügt oder entfernt, wie sie im zentralen Ordner sind.

Importieren von Mediendateien

Importieren von Mediendateien aus anderen Ordnern

Wechseln Sie in **Philips Songbird**

- zu **Datei > Medien importieren**, um Ordner auf dem PC auszuwählen.

↳ Mediendateien werden unter **Mediathek** hinzugefügt.

- Oder Sie wechseln zu **Datei > Import a playlist** (Wiedergabeliste importieren), um Wiedergabelisten auf dem PC auszuwählen.

↳ Mediendateien werden unter den **Wiedergabelisten** hinzugefügt.

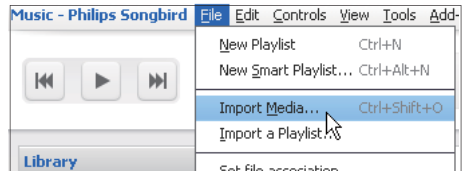

Abrufen von Inhalten aus Online-Quellen

Sie können Inhalte aus Online-Quellen abrufen und erwerben. Die verfügbaren Online-Dienste finden Sie im Quellenauswahlbereich unter **Dienste**.

Hinweis

- Bevor Sie Inhalte bei Online-Diensten laden oder erwerben, abonnieren Sie den Online-Dienst, und melden Sie sich bei Ihrem Konto an.
- Einige der Dienste stehen nur in bestimmten Ländern zur Verfügung.

Online-Suche

- 1 So wählen Sie einen Online-Dienst aus:
 - Wählen Sie eine Option unter **Dienste** aus.
 - Klicken Sie alternativ im Suchfeld auf den Pfeil nach unten, um einen Online-Dienst auszuwählen.

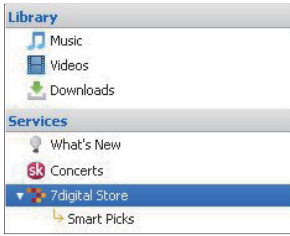

↳ Die Webseite der Online-Quelle wird geöffnet.

- 2 Suchen Sie nach der gewünschten Mediendatei.
 - Verwenden Sie falls notwendig das Suchfeld, um ein Suchwort einzugeben.

Erstellen von Wiedergabelisten in Philips Songbird

Mit einer Wiedergabeliste können Sie Ihre Titel nach Bedarf verwalten und synchronisieren.

Erstellen einer Wiedergabeliste

Wählen Sie die Titel aus, die Sie wiedergeben möchten. Fügen Sie die Titel zu einer Wiedergabeliste hinzu.

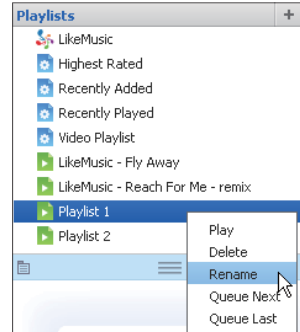
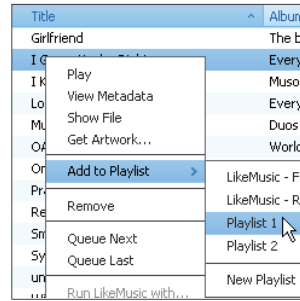

- 1 Wählen Sie unter **Mediathek > Musik** Titel aus.
 - Halten Sie die **Strg**-Taste gedrückt, um mehrere Titel auszuwählen.
- 2 So fügen Sie die Titel zu einer Wiedergabeliste hinzu:
 - Klicken Sie mit der rechten Maustaste auf die Titel, und wählen Sie dann **Zu Wiedergabeliste hinzufügen** aus.
 - Wählen Sie eine Wiedergabeliste aus.
 - ↳ Die Titel werden zur Wiedergabeliste hinzugefügt.
 - Um eine Wiedergabeliste zu erstellen, wählen Sie **Neue Wiedergabeliste** aus.
 - ↳ Eine neue Wiedergabeliste ist für die Titel wird erstellt.
 - ↳ Geben Sie unter **Wiedergabelisten** einen Namen für die Wiedergabeliste ein.

Alternative Vorgehensweise:
Erstellen Sie eine Wiedergabeliste. Fügen Sie die ausgewählten Titel zur Wiedergabeliste hinzu.

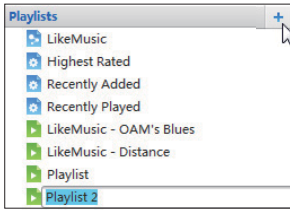

- 1 Klicken Sie unter **Wiedergabelisten** auf +, um eine Wiedergabeliste zu erstellen.
↳ Eine neue Wiedergabeliste wird erstellt.
- 2 Benennen Sie die neue Wiedergabeliste wie gewünscht.
- 3 Ziehen Sie Mediendateien in die Wiedergabeliste.

Tipp

- Halten Sie die **Strg**-Taste bei der Auswahl gedrückt, um mehrere Dateien gleichzeitig zu verschieben.

Erstellen von LikeMusic-Wiedergabelisten

Basierend auf der **LikeMusic**-Analyse kann eine Wiedergabeliste aus einem Quelltitel erstellt werden.

LikeMusic analysiert die Titel in Ihrer Mediathek und ordnet sie basierend auf ihren musikalischen Merkmalen einander zu. Diese Zuordnungen unterstützen **LikeMusic** dabei, Wiedergabelisten aus den Titeln zu erstellen, die sehr gut zusammenpassen.

Wenn Sie Titel in die Medienbibliothek von **Philips Songbird** importieren, beginnt **LikeMusic** mit der Analyse. Sobald die Analyse eines Titels abgeschlossen ist, leuchtet das **LikeMusic**-Symbol auf. Wenn die Analyse eines

Titels nicht abgeschlossen werden kann, bleibt das Symbol grau.



Auswählen eines Quelltitels

Vergewissern Sie sich, dass die Analyse des Quelltitels durch **LikeMusic** abgeschlossen wurde.

- Doppelklicken Sie unter **Mediathek > Musik** auf das blaue **LikeMusic**-Symbol des Titels.

Alternative Vorgehensweise:

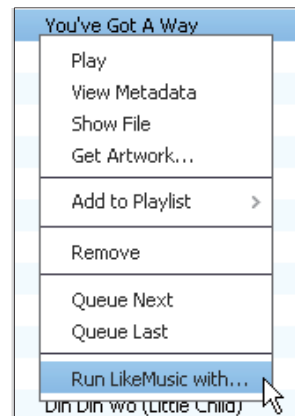

- Klicken Sie unter **Mediathek > Musik** mit der rechten Maustaste auf einen Titel, und wählen Sie **Run LikeMusic with** (Ausführen von LikeMusic mit) aus.
↳ Eine **LikeMusic**-Wiedergabeliste wird auf der **LikeMusic**-Seite angezeigt.

Einstellen der maximalen Anzahl an Titeln

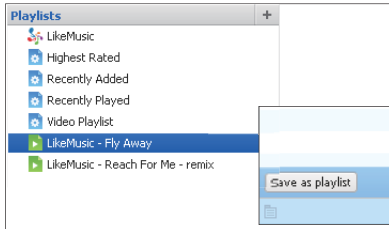
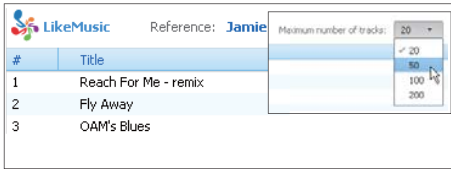

- Wählen Sie eine Zahl aus der Dropdown-Liste aus.

Speichern der LikeMusic-Wiedergabeliste

- Klicken Sie auf der LikeMusic-Seite auf **Save as playlist** (Als Wiedergabeliste speichern).
 ↳ Die LikeMusic-Wiedergabeliste wird unter **Wiedergabelisten** gespeichert.

Speichern der Warteschlange als Wiedergabeliste

Erstellen einer Warteschlange

- Ziehen Sie Titel oder Wiedergabelisten per Drag-and-Drop in das Fenster **Play Queue** (Warteschlange).



Speichern der Warteschlange als Wiedergabeliste

- 1 Klicken Sie auf **Speichern**.
 ↳ Die Warteschlange wird als Wiedergabeliste unter **Wiedergabelisten** gespeichert.
- 2 Geben Sie unter **Wiedergabelisten** einen Namen für die Wiedergabeliste ein.

Hinzufügen von Titeln am Anfang oder Ende der Warteschlange

- Um Titel am Anfang hinzuzufügen, klicken Sie mit der rechten Maustaste auf die Option, und wählen Sie **Queue Next** (Als nächsten Eintrag in die Warteschlange einfügen).
- Um Titel am Ende hinzuzufügen, klicken Sie mit der rechten Maustaste auf die Option, und wählen Sie **Queue Last** (Am Ende der Warteschlange anhängen).

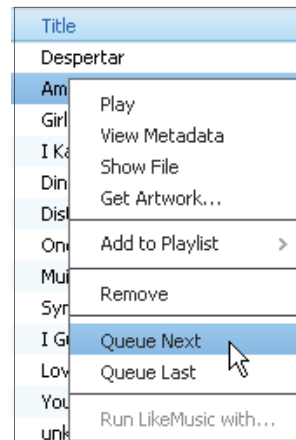

Wiedergeben von Wiedergabelisten

- 1 Um die gesamte Wiedergabeliste wiederzugeben, klicken Sie mit der rechten Maustaste auf eine Wiedergabeliste, und wählen Sie **Wiedergabe** aus.

- Um die Wiedergabe bei einem Titel zu beginnen, doppelklicken Sie auf den Titel.

- 2 Um Wiedergabeoptionen auszuwählen, klicken Sie auf die Schaltflächen im Player-Bereich.

Verwalten von Mediendateien in Philips Songbird

Bearbeiten von Metadaten

Durch das Bearbeiten der Dateiinformationen (Metadaten oder ID3-Tag) können Sie Musikdateien automatisch nach Titel, Interpret, Album und anderen Informationen sortieren lassen.

Nachdem Sie die Mediendateien mit Player synchronisiert haben, können Sie die Medienbibliothek nach Metadaten durchsuchen.

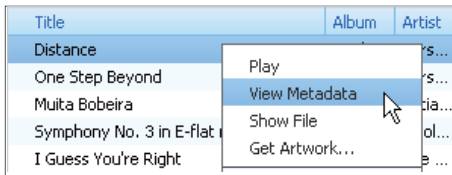

- 1 Wählen Sie unter **Bibliothek > Musik** eine Musikdatei aus.
- 2 Klicken Sie mit der rechten Maustaste auf die Datei, und wählen Sie **Metadaten anzeigen** aus.
 - ↳ Es wird eine Tabelle mit Metadaten angezeigt, in der Sie die Informationen bearbeiten können.

Entfernen von Mediendateien aus der Mediathek

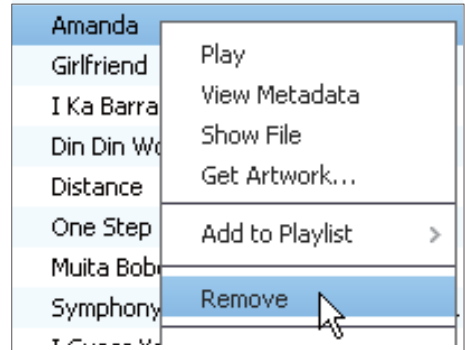

- 1 Klicken Sie mit der rechten Maustaste auf eine Mediendatei. Wählen Sie **Entfernen** aus.
- 2 Bestätigen Sie bei entsprechender Aufforderung.
 - ↳ Die ausgewählte Datei wird aus der Mediathek und aus allen Wiedergabelisten entfernt. (Standardmäßig wird die Datei nur entfernt, nicht jedoch gelöscht. Die Datei ist weiterhin an ihrem ursprünglichen Speicherort auf dem Computer oder im Computernetzwerk vorhanden.)

Tipp

- Halten Sie die **Strg**-Taste bei der Auswahl gedrückt, um mehrere Dateien auszuwählen.
- Halten Sie die **Shift**-Taste bei der ersten und letzten Auswahl gedrückt, um mehrere aufeinander folgende Dateien auszuwählen.

Synchronisieren des Players mit Philips Songbird

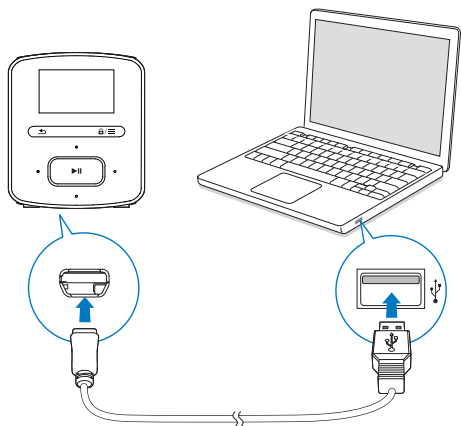

- 1 Starten Sie auf dem PC **Philips Songbird**.
- 2 Verbinden Sie den Player über ein USB-Kabel mit dem PC.
↳ Wenn der Player vom PC erkannt wurde, wird er in **Philips Songbird** angezeigt.

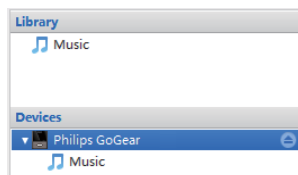

Auswählen der automatischen oder manuellen Synchronisierung

Wenn Sie den Player das erste Mal mit **Philips Songbird** verbinden, wählen Sie nach Aufforderung die automatische Synchronisierung aus. Der Player wird automatisch mit **Philips Songbird** synchronisiert. Wenn Sie die automatische Synchronisierung nicht auswählen, schalten Sie die manuelle Synchronisierung ein.

So wählen Sie die automatische oder manuelle Synchronisierung aus:

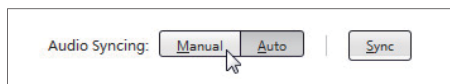
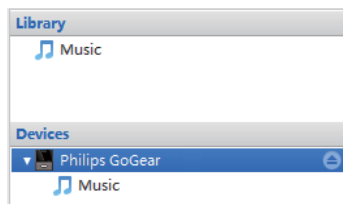

- 1 Wählen Sie den Player unter **Geräte** aus.
↳ Ein Popup-Bildschirm wird angezeigt.
- 2 Wählen Sie auf dem Popup-Bildschirm **Manueller** oder **Auto** aus.
- 3 Um die Option zu bestätigen, klicken Sie auf **Übernehmen**.

Automatische Synchronisierung

- Wenn Sie die automatische Synchronisierung ausgewählt haben, beginnt die automatische Synchronisierung automatisch, wenn Sie den Player mit einem PC verbinden.
- Wählen Sie alternativ den Player unter **Geräte** aus, und klicken Sie auf **Synchronisieren**.

So wählen Sie die Einstellungen für die automatische Synchronisierung aus:

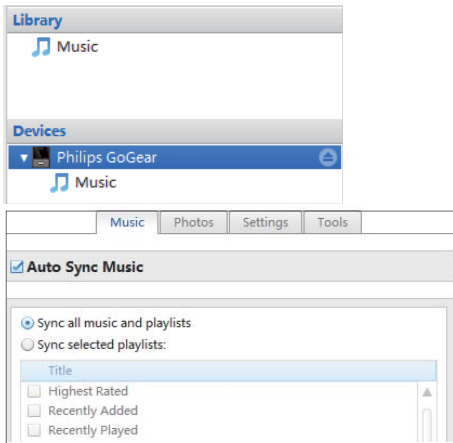

Tipp

- Halten Sie die **Strg**-Taste bei der Auswahl gedrückt, um mehrere Dateien gleichzeitig auszuwählen.

- 1 Wählen Sie den Player unter **Geräte** aus.
- 2 Klicken Sie auf dem Pop-up-Bildschirm auf die Registerkarte **Musik**.
- 3 Klicken Sie, um eine Option auszuwählen.

Manuelle Synchronisierung

So übertragen Sie ausgewählte Wiedergabelisten manuell:

- 1 Wählen Sie die Wiedergabelisten aus.
- 2 Ziehen Sie die Wiedergabelisten per Drag-and-Drop auf den **RAGA**.

So übertragen Sie ausgewählte Mediendateien manuell:

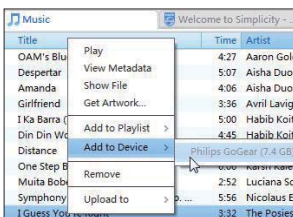

- 1 Klicken Sie im Inhaltsbereich mit der rechten Maustaste auf eine ausgewählte Mediendatei.
- 2 Wählen Sie **Add to Device** (Zum Gerät hinzufügen) > **RAGA** aus.
 - ↳ Ausgewählte Dateien werden auf den **RAGA** übertragen.

9 Aktualisieren der Firmware über Philips Songbird

Der **RAGA** wird durch ein internes Programm gesteuert, das Firmware genannt wird. Es ist möglich, dass seit Ihrem Kauf des **RAGA** neuere Firmwareversionen veröffentlicht wurden. Über **Philips Songbird** können Sie im Internet nach Firmwareaktualisierungen für den **RAGA** suchen und ggf. installieren.

Tipp

- Ihre Musikdateien werden durch eine Firmwareaktualisierung nicht beeinträchtigt.

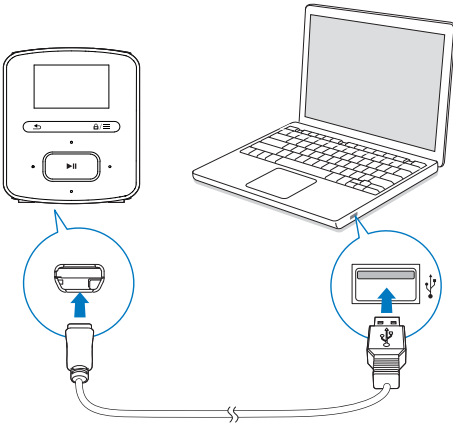

- 1 Vergewissern Sie sich, dass Sie Ihren PC mit dem Internet verbunden haben.
- 2 Verbinden Sie den **RAGA** über ein USB-Kabel mit dem PC.
- 3 Starten Sie auf dem PC **Philips Songbird**.
 - Klicken Sie (falls notwendig) auf **Start** > **Programme** > **Philips** > **Philips Songbird**.

- 4 Klicken Sie im Player-Bereich auf **RAGA**. Wählen Sie dann im Popup-Fenster **Tools (Extras)** > **Check for updated firmware** (Nach aktualisierter Firmware suchen).
 - ↳ **Philips Songbird** sucht nach Aktualisierungen im Internet.

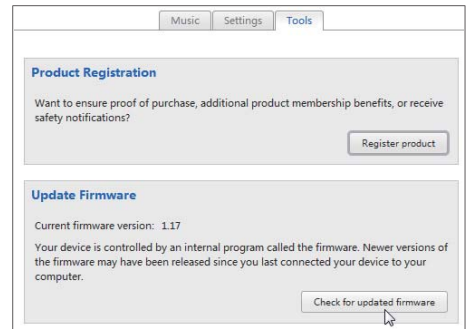
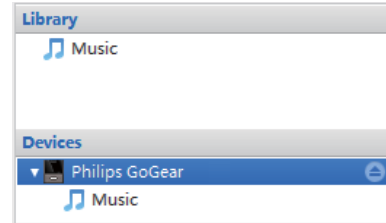

- 5 Befolgen Sie die Anweisungen auf dem Bildschirm.
 - ↳ Der Download- und Installationsvorgang wird für die Firmwareaktualisierung automatisch gestartet.
 - ↳ Nach der Aktualisierung der Firmware wird der **RAGA** neu gestartet und kann wieder verwendet werden.

Hinweis

- Warten Sie, bis die Aktualisierung abgeschlossen ist, und trennen Sie dann den **RAGA** vom Computer:

10 Reparieren des Players über Philips Songbird

Wenn der **RAGA** nicht richtig funktioniert oder wenn sich das Display aufhängt, können Sie das Gerät zurücksetzen, ohne dass Daten verloren gehen.

So setzen Sie den RAGA zurück:

- Führen Sie die Spitze eines Kugelschreibers oder eines ähnlichen Gegenstands in die Vertiefung an der Unterseite des **RAGA** ein. Drücken Sie den Gegenstand in die Öffnung, bis sich der Player ausschaltet.

Wenn Sie den Player nicht zurücksetzen können, reparieren Sie den Player über Philips Songbird:

- 1 Starten Sie auf dem PC **Philips Songbird**.
 - Wenn Ihr PC mit Windows 7 betrieben wird, starten Sie ihn **Philips Songbird** als Administrator: Klicken Sie mit der rechten Maustaste auf **Philips Songbird**, und wählen Sie **Als Administrator starten** aus.

- 2 Wählen Sie unter **Philips Songbird**

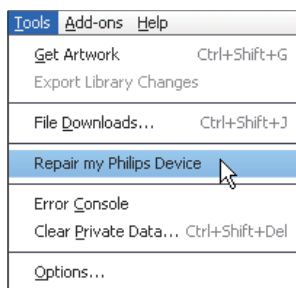

- **Tools (Extras) > Repair my Philips Device** (Mein Philips Gerät reparieren) aus.
- Wählen Sie den **RAGA** in der Pop-up-Liste aus.

- 3 Schließen Sie den Player an den PC an.

- Befolgen Sie die Anweisungen auf dem Bildschirm, um den Player an den PC anzuschließen.
- 4 Befolgen Sie die Anweisungen auf dem Bildschirm, um die Reparatur abzuschließen.

Tipp

- Nachdem Sie den Player repariert haben, werden die CD-ROM-Partition und das **Philips Songbird**-Installationsprogramm vom Player entfernt. Es steht mehr Speicherplatz auf dem Player zur Verfügung.

11 Technische Daten

Leistung

- Stromversorgung: 220 mAh Lithium-Polymer-Akku (integriert)
- Wiedergabezeit¹
Audio (.mp3): bis zu 22 Stunden

Software

- Philips Songbird: Aktualisieren von Firmware und Übertragen von Musik

Anschlüsse

- Kopfhörer 3,5 mm
- USB 2.0 High Speed

Ton

- Kanaltrennung: 45 dB
- Frequenzgang: 20 bis 18.000 Hz
- Ausgangsleistung: 2 x 2,4 mW
- Signal-Rausch-Verhältnis: > 84 dB

Audiowiedergabe

Unterstützte Formate:

- MP3
Bitrate: 8 bis 320 Kbit/s und variable Bitrate
Samplingrate: 8, 11,025, 16, 22,050, 32, 44,1, 48 kHz
- WMA (ungeschützt)
Bitrate: 10 bis 320 Kbit/s konstante Bitrate, 32 bis 192 Kbit/s variable Bitrate
Samplingrate: 8, 11,025, 16, 22,050, 32, 44,1, 48 kHz
- FLAC
Samplingrate: 1-1,048 kHz
- APE
Samplingrate: 8-48 kHz
- WAV

Speichermedien

Integrierter Speicherplatz²:

- SA4RGA02 2 GB NAND Flash
- SA4RGA04 4 GB NAND Flash
- SA4RGA08 8 GB NAND Flash

Medienübertragung³

- Songbird (Synch.)

- Windows Explorer (Drag & Drop)
- Anzeige**
- Farb-LCD, 128 x 64 Pixel



Hinweis

- Technische Daten können ohne vorherige Ankündigung geändert werden.
- ¹ Akkus verfügen über eine begrenzte Anzahl von Ladezyklen. Die Akkulebensdauer und die Anzahl der Ladezyklen variieren je nach Verwendung und Einstellungen.
- ² 1 GB = 1 Million Byte; verfügbare Speicherkapazität ist geringer. U. U. steht nicht der gesamte Speicherplatz zur Verfügung, weil Speicherplatz für den Player reserviert ist. Speicherkapazität basiert auf 4 Minuten pro Titel und 128 Kbit/s MP3-Kodierung.
- ³ Übertragungsgeschwindigkeit ist vom Betriebssystem und von der Softwarekonfiguration abhängig.

PC-Anforderungen

- Windows® XP (SP3 oder höher)/Vista/7
- Pentium III 800 MHz-Prozessor oder höher
- 512 MB RAM
- 500 MB freier Festplattenspeicher
- Internetverbindung
- Windows® Internet Explorer 6.0 oder höher
- CD-ROM-Laufwerk
- USB-Port

