

## *Minuto*

### BEDIENUNGSANLEITUNG

Type HD8762

Lesen Sie diese Bedienungsanleitung vor dem Gebrauch des Geräts aufmerksam durch.



Registrieren Sie Ihr Produkt und erhalten Sie den entsprechenden Support unter

[www.philips.com/welcome](http://www.philips.com/welcome)

*Herzlichen Glückwunsch zu Ihrem Kauf eines Saeco Kaffeefullautomaten Minuto Montalatte Automatico mit automatischem Milchaufschäumer!*

*Um die Unterstützung von Saeco optimal nutzen zu können, registrieren Sie Ihr Produkt bitte unter **<http://www.philips.com/welcome>**.*

*Die vorliegende Bedienungsanleitung gilt für das Modell HD8762.*

*Das Gerät dient der Zubereitung von Espresso mit ganzen Bohnen sowie für die Ausgabe von Dampf und heißem Wasser. In dieser Bedienungsanleitung finden Sie alle erforderlichen Informationen für die Inbetriebnahme, den Gebrauch, die Reinigung und das Entkalken Ihres Geräts.*

## INHALT

<b>WICHTIG .....</b>	<b>4</b>
Sicherheitshinweise .....	4
Achtung .....	4
Hinweise .....	6
Übereinstimmung mit den Normen .....	7
<b>INBETRIEBNAHME .....</b>	<b>8</b>
Produktansicht .....	8
Allgemeine Beschreibung .....	9
<b>VORBEREITUNG .....</b>	<b>10</b>
Verpackung des Geräts .....	10
Inbetriebnahme des Geräts .....	10
<b>ERSTE EINSCHALTUNG .....</b>	<b>12</b>
Entlüftung des Systems .....	12
Automatischer Spülzyklus/Selbstreinigung .....	13
Manueller Spülzyklus .....	14
Messung und Programmierung der Wasserhärte .....	16
Installation Wasserfilter "INTENZA+" .....	17
Austausch des Wasserfilters "INTENZA+" .....	19
<b>EINSTELLUNGEN .....</b>	<b>20</b>
Saeco Adapting System .....	20
Einstellung Keramikmahlwerk .....	20
Aromaeinstellungen (Kaffeestärke) .....	21
Einstellung des Kaffeeauslaufs .....	22
Einstellung Kaffeemenge in der Tasse .....	23
<b>KAFFEE- UND ESPRESSO AUSGABE .....</b>	<b>24</b>
Ausgabe von Kaffee und Espresso mit Bohnenkaffee .....	24
Ausgabe von Kaffee und Espresso mit vorgemahlenem Kaffee .....	25
<b>DAMPFAUSGABE / ZUBEREITUNG VON CAPPUCCINO .....</b>	<b>26</b>
<b>AUSGABE VON HEISSEM WASSER .....</b>	<b>28</b>
<b>REINIGUNG UND WARTUNG .....</b>	<b>29</b>
Tägliche Reinigung des Geräts .....	29
Tägliche Reinigung des Wassertanks .....	30
Tägliche Reinigung des automatischen Milchaufschäumers .....	31
Wöchentliche Reinigung des Geräts .....	32
Wöchentliche Reinigung der Brühgruppe .....	32
Monatliche Reinigung des automatischen Milchaufschäumers .....	35
Monatliches Einfetten der Brühgruppe .....	40
Monatliche Reinigung der Brühgruppe mit Kaffeeefflöser-Tabletten .....	41
Monatliche Reinigung des Kaffeebohnenbehälters .....	43
<b>ENTKALKEN .....</b>	<b>44</b>
<b>PROGRAMMIERUNG .....</b>	<b>48</b>
Dabei können die folgenden Parameter eingestellt werden .....	48
Programmierung des Geräts .....	49
<b>BEDEUTUNG DER DISPLAYSYMBOLE .....</b>	<b>51</b>
<b>PROBLEMLÖSUNG .....</b>	<b>54</b>
<b>ENERGIEEINSPARUNG .....</b>	<b>56</b>
Standby .....	56
Entsorgung .....	56
<b>TECHNISCHE EIGENSCHAFTEN .....</b>	<b>57</b>
<b>GARANTIE UND KUNDENDIENST .....</b>	<b>57</b>
Garantie .....	57
Kundendienst .....	57
<b>BESTELLUNG VON PFLEGE-PRODUKTEN .....</b>	<b>58</b>

## WICHTIG

### Sicherheitshinweise

---

Das Gerät ist mit Sicherheitsvorrichtungen ausgestattet. Dennoch sollten Sie die beschriebenen Sicherheitshinweise in dieser Bedienungsanleitung aufmerksam lesen, um eventuelle Personen- und Sachschäden zu vermeiden.

Bewahren Sie diese Bedienungsanleitung für eine spätere Verwendung auf.



Der Begriff **ACHTUNG** und dieses Symbol weisen den Benutzer auf Gefahrensituationen hin, die zu schweren Verletzungen, auch mit Lebensgefahr, und/oder Schäden am Gerät führen können.



Der Begriff **HINWEIS** und dieses Symbol weisen den Benutzer auf Gefahrensituationen hin, die zu leichteren Verletzungen und/oder Schäden an dem Gerät führen können.

### Achtung

---

- Schließen Sie das Gerät an einer geeigneten Wandsteckdose an, deren Hauptspannung den technischen Daten des Geräts entspricht.
- Lassen Sie, dass das Netzkabel nicht lose vom Tisch oder der Arbeitsfläche herab hängen, und legen Sie es nicht auf heißen Oberflächen auf.
- Das Gerät, der Stecker und das Netzkabel dürfen nicht in Wasser getaucht werden: Gefahr von Stromschlag!

- Den Heißwasserstrahl nicht auf Körperteile richten: Verbrennungsgefahr!
- Berühren Sie keine heißen Oberflächen. Benutzen Sie die vorgesehenen Griffe und Drehknöpfe.
- Den Stecker von der Steckdose abziehen:
  - wenn Betriebsstörungen auftreten;
  - wenn das Gerät für einen längeren Zeitraum nicht benutzt wird;
  - bevor das Gerät gereinigt wird.

Am Stecker, und nicht am Netzkabel ziehen. Den Stecker nicht mit nassen Händen berühren.

- Verwenden Sie das Gerät nicht, wenn der Netzstecker, das Netzkabel oder das Gerät selbst defekt oder beschädigt sind.
- Das Gerät oder das Netzkabel dürfen keinesfalls modifiziert werden. Alle Reparaturen müssen durch ein von Philips autorisiertes Kundendienstzentrum ausgeführt werden, um jede Gefahr zu vermeiden.
- Dieses Gerät kann nur von Kinder und Personen mit körperlichen, sensorischen oder mentalen Einschränkungen sowie mangelnder Erfahrung und Wissen verwendet werden, sofern sie zuvor entsprechend von einer für ihre Sicherheit verantwortliche Person in der Verwendung des Geräts unterwiesen wurden.
- Achten Sie darauf, dass Kinder nicht mit dem Gerät spielen.
- Führen Sie weder Finger noch andere Gegenstände in das Mahlwerk ein.

## Hinweise

---

- Dieses Gerät ist nur für den Gebrauch im privaten Haushalt bestimmt. Es ist z.B. nicht für die Verwendung in Personalküchen von Geschäften, Büros, landwirtschaftlichen Betrieben oder anderen Arbeitsbereichen vorgesehen.
- Stellen Sie das Gerät auf eine waagerechte, ebene und stabile Fläche.
- Stellen Sie das Gerät nicht auf heiße Flächen, in der Nähe von heißen Öfen, Heizgeräten oder ähnlichen Wärmequellen ab.
- In den Behälter dürfen ausschließlich Kaffeebohnen eingefüllt werden. Wenn Pulver- oder Instantkaffee oder andere Gegenstände in den Kaffeebohnenbehälter eingefüllt werden, können Schäden an dem Gerät verursacht werden.
- Lassen Sie das Gerät auskühlen, bevor Teile aus dem Gerät herausgenommen oder eingesetzt werden.
- Keinesfalls heißes oder kochendes Wasser in den Tank füllen. Verwenden Sie ausschließlich kaltes Wasser.
- Für die Reinigung sollten keine Scheuerpulver oder aggressive Reinigungsmittel verwendet werden. Für die Reinigung des Geräts ist ein weiches, leicht mit Wasser getränktes Tuch ausreichend.
- Das Gerät muss regelmäßig entkalkt werden. Das Gerät zeigt an, wann das Entkalken erforderlich ist. Diese Vorgänge nicht auszuführen, führt dazu, dass das Gerät nicht mehr störungsfrei funktioniert. Eine entsprechende Reparatur ist nicht durch die Garantie gedeckt!

- Das Gerät darf keiner Temperatur unter 0 °C ausgesetzt werden. Das im Heizsystem verbliebene Restwasser kann gefrieren und das Gerät beschädigen.
- Entleeren Sie den Wassertank, wenn das Gerät für einen längeren Zeitraum nicht verwendet wird. Das Wasser könnte verunreinigt werden. Bei jeder Verwendung des Geräts ist frisches Wasser zu benutzen.

---

### **Übereinstimmung mit den Normen**

Das Gerät entspricht Art. 13 der italienischen Gesetzesverordnung Nr. 151 vom 25. Juli 2005 "Umsetzung der Richtlinien 2005/95/EG, 2002/96/EG und 2003/108/EG, hinsichtlich der Verringerung des Einsatzes von Gefahrenstoffen in elektrischen und elektronischen Geräten sowie zur Abfallentsorgung".

Dieses Gerät entspricht den Vorgaben der Europäischen Richtlinie 2002/96/EG.

# INBETRIEBNAHME

## Produktansicht

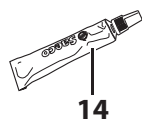
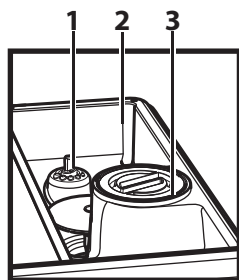

14

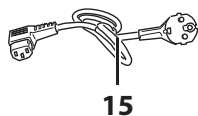
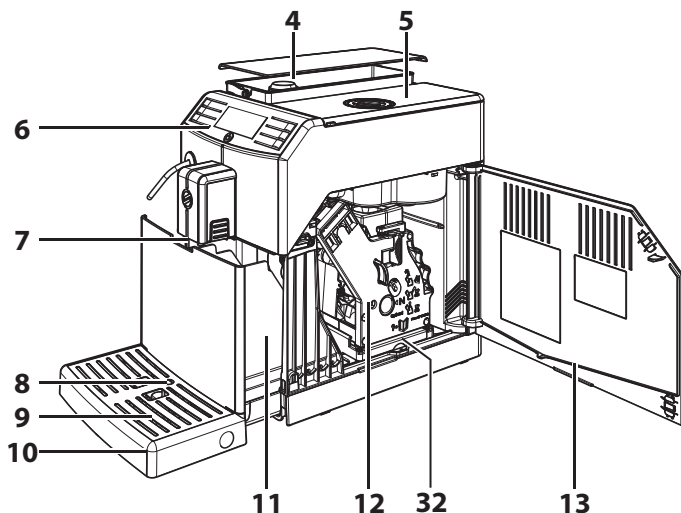

15

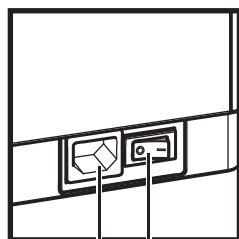

19 20

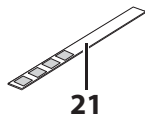

21

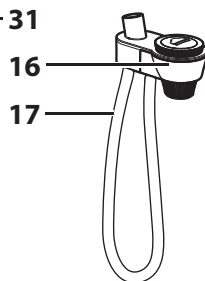
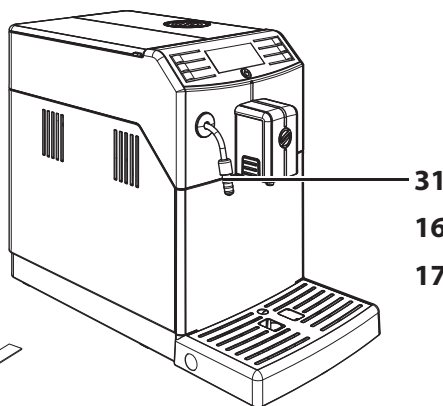

16

17

31

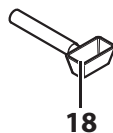

18



30

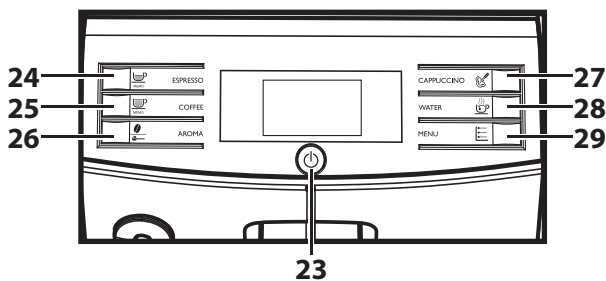

24

25

26

ESPRESSO

COFFEE

AROMA

23

CAPPUCCINO

WATER

MENU

27

28

29

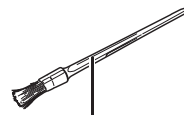

22



## Allgemeine Beschreibung

---

1. Drehknopf Mahlgradeinstellung
2. Kaffeebohnenbehälter
3. Fach für vorgemahlene Kaffee
4. Wassertank + Deckel
5. Deckel Kaffeebohnenbehälter
6. Bedienfeld
7. Kaffeeauslauf
8. Anzeige Abtropfschale voll
9. Tassenabstellrost
10. Abtropfschale
11. Kaffeesatzbehälter
12. Brühgruppe
13. Servicetür
14. Fett für die Brühgruppe
15. Netzkabel
16. Automatischer Milchaufschäumer
17. Ansaugschlauch für automatischen Milchaufschäumer
18. Schlüssel Einstellung Mahlwerk + Messlöffel vorgemahlener Kaffee
19. Steckdose Netzkabel
20. Hauptschalter
21. Teststreifen zum Bestimmen der Wasserhärte
22. Reinigungspinsel
23. Taste ON/OFF
24. Ausgabetaste Espresso
25. Ausgabetaste Kaffee
26. Taste "Aroma" - vorgemahlener Kaffee
27. Dampftaste
28. Heißwassertaste
29. Taste MENÜ
30. Entkalkungsmittel - separat erhältlich
31. Dampfdüse + Gummischutz für automatischen Milchaufschäumer
32. Kaffeeauffangbehälter

## VORBEREITUNG

### Verpackung des Geräts

Die Original-Verpackung wurde für den Schutz des Geräts während des Versandes entwickelt und hergestellt. Es wird empfohlen, diese Verpackung für eventuelle zukünftige Transporte aufzubewahren.

### Inbetriebnahme des Geräts

- 1 Das Gerät aus der Verpackung herausnehmen.
- 2 Für einen optimalen Betrieb wird Folgendes empfohlen:
  - Einen Standort mit sicherer und ebener Auflagefläche auswählen, an dem nicht die Gefahr des Umkippens des Geräts oder der Verletzung von Personen besteht.
  - Der Raum sollte ausreichend beleuchtet und hygienisch unbedenklich sein und die Steckdose muss leicht zugänglich sein.
  - Gemäß der Angaben in der Abbildung einen Mindestabstand von den Gerätewänden berücksichtigen.

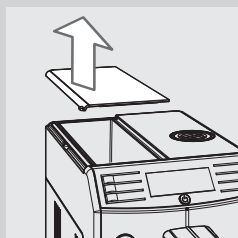
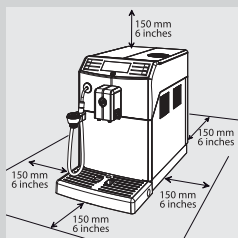

- 3 Den Deckel des Wassertanks abnehmen.

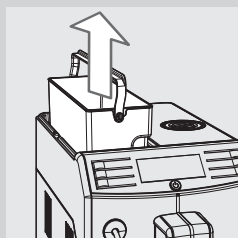

- 4 Den Wassertank am Griff anheben.

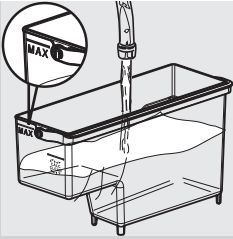

- 5 Den Wassertank mit frischem Trinkwasser ausspülen.
- 6 Den Wassertank mit frischem Wasser bis zum Füllstand MAX füllen und wieder in das Gerät einsetzen. Überprüfen, ob dieser vollständig eingesetzt wurde.

**Hinweis:**

**Den Tank keinesfalls mit heißem oder kochendem Wasser, Wasser mit Kohlensäure oder anderen Flüssigkeiten füllen. Dadurch könnte der Tank oder das Gerät beschädigt werden.**

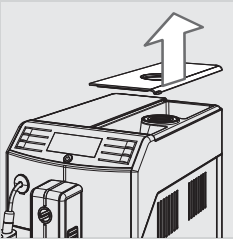

- 7 Den Deckel vom Kaffeebohnenbehälter abnehmen.

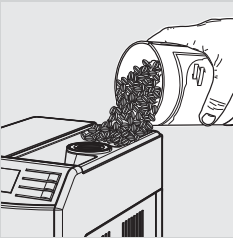

- 8 Die Kaffeebohnen langsam in den Kaffeebohnenbehälter einfüllen.

**Hinweis:**

Nicht zu viele Kaffeebohnen in den Kaffeebohnenbehälter füllen, um die Mahlleistungen des Geräts nicht zu beeinträchtigen.

**Hinweis:**

**In den Behälter dürfen ausschließlich Kaffeebohnen eingefüllt werden. Pulverkaffee, Instantkaffee oder karamellisierter Kaffee sowie andere Gegenstände verursachen Schäden am Gerät.**

- 9 Den Deckel wieder auf den Kaffeebohnenbehälter setzen.

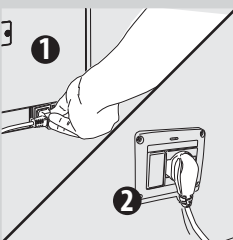

- 10 Den Stecker in die Steckdose auf der Rückseite des Geräts einstecken.
- 11 Den Stecker des anderen Endes des Netzkabels in eine Wandsteckdose mit geeigneter Spannung einstecken.

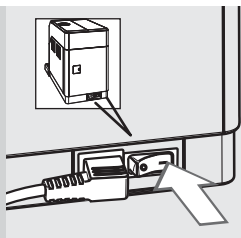

**12** Den Hauptschalter auf die Position "I" stellen, um das Gerät einzuschalten. Die Taste "⏻" blinkt.

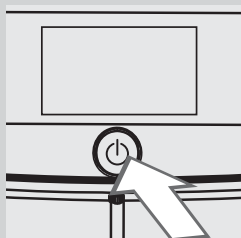

**13** Um das Gerät einzuschalten, muss lediglich die Taste "⏻" gedrückt werden. Das Bedienfeld zeigt an, dass die Entlüftung des Systems vorgenommen werden muss.

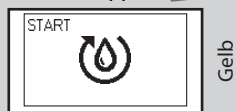

## ERSTE EINSCHALTUNG

Vor dem ersten Gebrauch müssen folgende Bedingungen vorliegen:

- 1) das System muss entlüftet werden;
- 2) das Gerät führt einen automatischen Spülzyklus/Selbstreinigung durch;
- 3) der manuelle Spülzyklus muss gestartet werden.

## Entlüftung des Systems

Während dieses Vorgangs läuft frisches Wasser durch das interne System und heizt das Gerät auf. Der Vorgang dauert einige Minuten.

- 1** Einen Behälter unter die Dampfduße stellen.

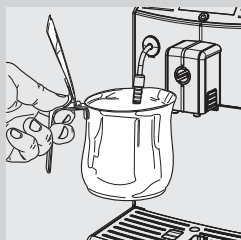



Gelb

- 2 Die Taste "MEMO" drücken, um den Zyklus zu starten. Das Gerät führt die automatische Systementlüftung durch die Abgabe einer kleinen Wassermenge aus der Dampfdüse durch.



Gelb

- 3 Der Balken unter dem Symbol zeigt den Fortschritt des Vorgangs an. Nach der Beendigung des Vorgangs beendet das Gerät die Ausgabe automatisch.



Gelb

- 4 Nun zeigt das Bedienfeld das Aufheiz-Symbol des Geräts an.

### Automatischer Spülzyklus/Selbstreinigung

Nach Abschluss der Aufheizphase führt das Gerät einen automatischen Spülzyklus/Selbstreinigung der internen Systeme mit frischem Wasser durch. Der Vorgang dauert weniger als eine Minute.

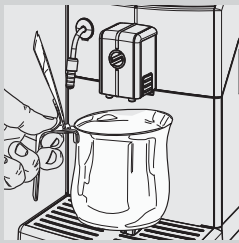

- 5 Einen Behälter unter dem Auslauf aufstellen, um die kleine Wassermenge aufzunehmen, die ausgegeben wird.



Gelb

- 6 Das Gerät zeigt das seitlich abgebildete Display an. Abwarten, bis der Zyklus automatisch beendet wird.



#### Hinweis:

Die Taste "MEMO" drücken, um die Ausgabe zu stoppen.



Grün

- 7 Nach Beendigung der oben beschriebenen Vorgänge zeigt das Gerät das seitlich abgebildete Display an. Nun kann der manuelle Spülzyklus ausgeführt werden.

## Manueller Spülzyklus

Während diesem Vorgang wird der Kaffeeausgabezyklus gestartet und frisches Wasser läuft durch das Wassersystem. Der Vorgang dauert einige Minuten.

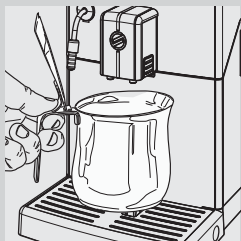

- 1 Einen Behälter unter den Auslauf stellen.



Grün

- 2 Überprüfen, ob das Gerät das seitlich abgebildete Display anzeigt.



Grün

- 3 Die Funktion für die Ausgabe von vorgemahlenem Kaffee anwählen, indem die Taste "☕" gedrückt wird. Das Gerät zeigt das seitlich abgebildete Display an.



### Hinweis:

**Keinen** vorgemahlenen Kaffee in das Fach einfüllen.

- 4 Die Taste "☕" drücken. Das Gerät beginnt, Wasser auszugeben.
- 5 Nach der Ausgabe den Behälter leeren. Die Vorgänge von Punkt 1 bis Punkt 4 insgesamt zwei Mal wiederholen. Danach zu Punkt 6 übergehen.

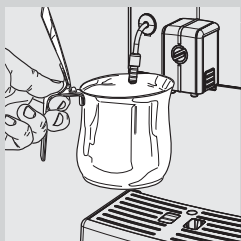

- 6 Einen Behälter unter die Dampfdüse stellen.

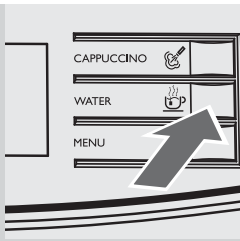

7 Die Taste "☕" drücken, um die Heißwasserausgabe zu starten.



Rot

8 Wasser ausgeben, bis das Symbol Wasser fehlt angezeigt wird.



#### Hinweis:

Die Taste "☕  
MEMO" drücken, um den manuellen Spülzyklus abzubrechen.

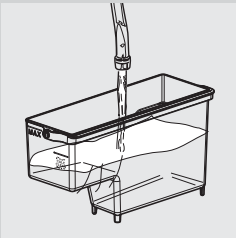

9 Anschließend den Wassertank erneut bis zum Füllstand MAX füllen. Nun ist das Gerät für die Ausgabe von Kaffee bereit. Dann wird das Display wie seitlich abgebildet angezeigt.



Grün



#### Hinweis:

Wurde das Gerät für mehr als zwei Wochen nicht benutzt, so wird beim Einschalten ein automatischer Spülzyklus/Selbstreinigung durchgeführt. Anschließend muss der manuelle Spülzyklus gestartet werden, wie oben beschrieben.

Der automatische Spülzyklus/Selbstreinigung wird auch automatisch gestartet, wenn das Gerät sich seit mehr als 15 Minuten im Standby-Modus befindet oder ausgeschaltet war.

Nach Beendigung des Zyklus kann ein Kaffee ausgegeben werden.

## Messung und Programmierung der Wasserhärte

Die Messung der Wasserhärte ist äußerst wichtig für die Festlegung der Häufigkeit der Entkalkung des Geräts und für die Installation des Wasserfilters "INTENZA+" (für weitere Einzelheiten zum Wasserfilter siehe folgendes Kapitel).

Für die Messung der Wasserhärte sollten die folgenden Hinweise beachtet werden:

**1** Den Teststreifen für die Wasserhärte (im Lieferumfang des Geräts enthalten) für einen Zeitraum von 1 Sekunde in das Wasser eintauchen.



**Hinweis:**

Der Teststreifen kann nur für jeweils eine Messung verwendet werden.

**2** Eine Minute abwarten.

**3** Ablesen, wie viele Quadrate die Farbe Rot annehmen, und mit der Tabelle vergleichen.



**Hinweis:**

Die Nummern auf dem Teststreifen entsprechen den Einstellungen für die Wasserhärte.

- Genauer gesagt:
- 1 = 1 (sehr weiches Wasser)
- 2 = 2 (weiches Wasser)
- 3 = 3 (hartes Wasser)
- 4 = 4 (sehr hartes Wasser)

Die Buchstaben entsprechen den Bezügen auf der Basis des Wasserfilters "INTENZA+" (siehe folgendes Kapitel).

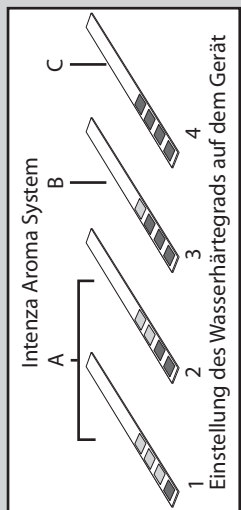
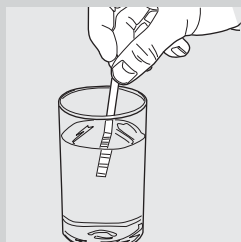

Grün



Gelb

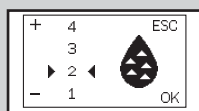

Gelb

**4** Die Taste "☰" so oft drücken, bis das seitliche Symbol angezeigt wird.



**Hinweis:**

Das Gerät wird mit der Einstellung einer Standard-Wasserhärte geliefert, die für einen Großteil der Wasserversorgungen geeignet ist.

**5** Die Taste "MEMO" für die Erhöhung des Werts und die Taste "☰" für die Verringerung des Werts drücken.

**6** Die Taste "☰" drücken, um die Einstellung zu bestätigen.





Grün

- 7** Die Taste "☞" drücken, um das MENÜ der Programmierung zu verlassen. Das Gerät zeigt das seitlich abgebildete Display an und ist bereit für die Ausgabe.

### Installation Wasserfilter "INTENZA+"

Es wird empfohlen, den Wasserfilter "INTENZA +" zu installieren, der die Kalkbildung im Inneren des Geräts begrenzt und ein intensiveres Aroma des Kaffees gewährleistet.

Der Wasserfilter "INTENZA+" ist separat erhältlich. Weitere Details sind auf der Seite für Pflege-Produkte in dieser Bedienungsanleitung zu finden. Das Wasser ist ein wesentliches Element bei der Zubereitung eines Kaffees. Aus diesem Grunde ist es außerordentlich wichtig, dass das Wasser stets professionell gefiltert wird. Der Wasserfilter "INTENZA+" beugt der Bildung von Mineralablagerungen vor und verbessert die Wasserqualität.



- 1** Den kleinen weißen Filter aus dem Wassertank herausnehmen und an einem trockenen Ort aufbewahren.

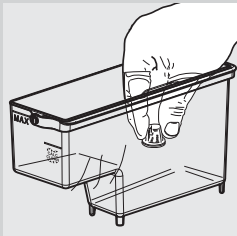

- 2** Den Wasserfilter "INTENZA+" aus der Verpackung herausnehmen und senkrecht (so dass die Öffnung nach oben zeigt) in kaltes Wasser tauchen. Den Filter leicht an den Seiten zusammendrücken, um die Luftblasen zu entfernen.



- 3** Den Wasserfilter "INTENZA+" entsprechend den ausgeführten Messungen (siehe voriges Kapitel) und den Angaben auf der Basis des Filters einstellen:

A = weiches Wasser – entspricht 1 oder 2 auf dem Teststreifen

B = hartes Wasser (Standard) – entspricht 3 auf dem Teststreifen

C = sehr hartes Wasser – entspricht 4 auf dem Teststreifen

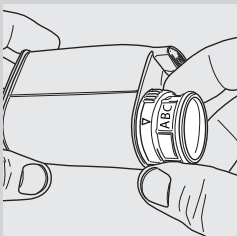

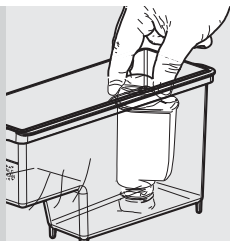

- 4 Den Wasserfilter "INTENZA +" in den leeren Wassertank einsetzen. So weit wie möglich nach unten drücken.
- 5 Den Wassertank mit frischem Wasser füllen und wieder in das Gerät einsetzen.
- 6 Das gesamte im Tank enthaltene Wasser über die Heißwasserfunktion ablassen (siehe Kapitel "Heißwasserausgabe").
- 7 Den Wassertank erneut mit Wasser auffüllen.

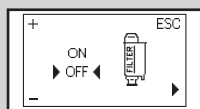

Gelb

- 8 Die Taste "☰" so oft drücken bis das seitlich abgebildete Display angezeigt wird.

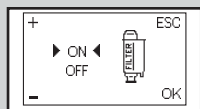

Gelb

- 9 Die Taste "☕" drücken, um "ON" auszuwählen und dann die Taste "☰" zur Bestätigung drücken.



Grün

- 10 Um die Funktion zu verlassen, die Taste "☞" drücken. Das Gerät zeigt das seitliche abgebildete Display an und ist für die Ausgabe bereit.

Auf diese Weise ist das Gerät nun entsprechend programmiert, um den Benutzer auf die Notwendigkeit des Austauschs des Wasserfilters "INTENZA+" hinzuweisen.

## Austausch des Wasserfilters "INTENZA+"

Wenn der Austausch des Wasserfilters "INTENZA+" erforderlich ist, wird das Symbol wie seitlich abgebildet angezeigt.



Gelb

- 1 Den Austausch des Wasserfilters "INTENZA+" vornehmen, wie im vorigen Kapitel beschrieben.



Gelb

- 2 Die Taste "ESC" so oft drücken, bis das seitliche Symbol angezeigt wird.
- 3 Die Option "RESET" anwählen. Zur Bestätigung die Taste "ESC" drücken.



Grün

- 4 Um die Funktion zu verlassen, die Taste "OK" drücken. Das Gerät zeigt die seitliche Displayansicht an und ist für die Ausgabe bereit.

Nun ist das Gerät für die Verwaltung eines neuen Wasserfilters "INTENZA+" programmiert.

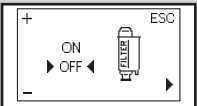

Gelb



### Hinweis:

Wurde der Wasserfilter "INTENZA+" bereits eingesetzt und soll entfernt werden, ohne einen neuen Filter einzusetzen, wird die Option "OFF" ausgewählt.

Ist der Wasserfilter "INTENZA+" nicht vorhanden, muss der kleine weiße Filter, der zuvor entfernt wurde, in den Wassertank eingesetzt werden.

## EINSTELLUNGEN

Das Gerät ermöglicht die Ausführung einiger Einstellungen für die Ausgabe eines stets optimalen Kaffees.

### Saeco Adapting System

Kaffee ist ein Naturprodukt und seine Eigenschaften können je nach Herkunft, Mischung und Röstung unterschiedlich sein. Das Gerät ist mit einem System zur Selbsteinstellung ausgestattet, mit dem alle handelsüblichen Kaffeebohnsorten verwendet werden können (mit Ausnahme von karamellisierten oder aromatisierten Sorten).

Das Gerät reguliert sich automatisch nach der Ausgabe von einigen Tassen Kaffee, um die Extraktion des Kaffees entsprechend der Komprimierung des gemahlten Kaffees zu optimieren.

### Einstellung Keramikmahlwerk

Die Keramikmahlwerke garantieren einen stets perfekten Mahlgrad und eine spezifische Korngröße für jede Kaffeespezialität.

Diese Technologie garantiert eine vollständige Bewahrung des Aromas und damit einen echten italienischen Kaffeegenuss.



#### **Achtung:**

**Das Keramikmahlwerk enthält beweglichen Teile, die gefährlich sein können. Aus diesem Grunde dürfen Finger oder andere Gegenstände nicht in den Innenbereich eingeführt werden. Für die Einstellung des Keramikmahlwerks darf ausschließlich der Schlüssel für die Einstellung des Mahlgrads verwendet werden.**

Die Mahlwerke aus Keramik können eingestellt werden, um den Mahlgrad des Kaffees an Ihren persönlichen Geschmack anzupassen.



#### **Achtung:**

**Der Drehknopf für die Mahlgradeinstellung, der sich im Kaffeebohnenbehälter befindet, darf nur dann gedreht werden, wenn sich das Keramikmahlwerk in Betrieb befindet.**

Diese Einstellung kann durch Druck und Drehung des Drehknopfs für die Mahlgradeinstellung im Inneren des Kaffeebohnenbehälters unter Verwendung des entsprechenden Schlüssels für die Einstellung des Mahlwerks aus dem Lieferumfang vorgenommen werden.



### Einstellung des Kaffeeauslaufs

Der Auslauf kann in der Höhe eingestellt werden, um ihn an die Größe der verwendeten Tassen anzupassen.

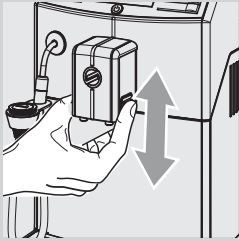

Für diese Einstellung wird der Auslauf von Hand nach oben oder nach unten geschoben, wie in der Abbildung gezeigt.

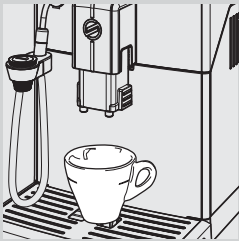

Folgende Positionen werden empfohlen:  
Für die Verwendung von kleinen Tassen;

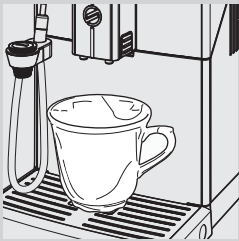

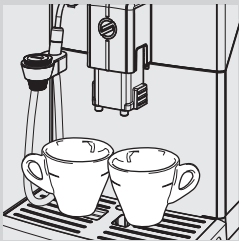

Für die Verwendung von großen Tassen.



Unter dem Auslauf können auch zwei Tassen aufgestellt werden, um gleichzeitig zwei Tassen Kaffee oder Espresso auszugeben.

## Einstellung Kaffeemenge in der Tasse

Bei diesem Gerät kann die ausgegebene Kaffeemenge je nach Geschmackspräferenz und Tassengröße eingestellt werden. Bei jedem Drücken der Taste  oder  gibt das Gerät eine programmierte Kaffeemenge aus. Jeder Taste ist eine Ausgabe zugeordnet. Diese erfolgt unabhängig.

Im folgenden Text wird die Programmierung der Taste  erläutert.

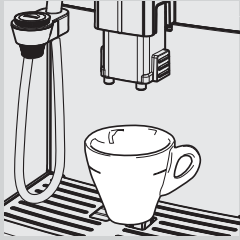

- 1 Eine Tasse unter den Auslauf stellen.





Grün

- 2 Die Taste  gedrückt halten, bis das Symbol **"MEMO"** angezeigt wird. Dann die Taste loslassen. Nun befindet sich das Gerät im Programmiermodus. Das Gerät startet die Kaffeeausgabe.



Grün



- 3 Die Taste  drücken, sobald die gewünschte Kaffeemenge erreicht wird.

Nun ist die Taste  programmiert. Jedes Mal, wenn die Taste ausgewählt wird, gibt das Gerät die programmierte Menge aus.



### Hinweis:

Die gleiche Vorgehensweise ist für die Programmierung der Taste  auszuführen.

Ebenfalls mit der Taste  kann die Kaffeeausgabe abgebrochen werden, wenn die gewünschte Menge erreicht ist. Dies ist auch während der Programmierung der Taste  möglich.

## KAFFEE- UND ESPRESSOAUSGABE

Vor der Ausgabe des Kaffees überprüfen, ob keine Anzeigen auf dem Bedienfeld vorhanden sind und ob der Wassertank und der Kaffeebohnenbehälter vollständig gefüllt sind.

### Ausgabe von Kaffee und Espresso mit Bohnenkaffee

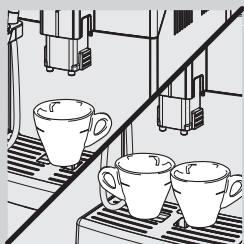

- 1 1 oder 2 Tassen unter den Auslauf stellen.

- 2 Für die Ausgabe von einem Espresso oder einem Kaffee wird die Taste  für die Anwahl des gewünschten Aromas gedrückt.

- 3 Die Taste  für einen Espresso oder die Taste  für einen Kaffee drücken.

- 4 Für die Ausgabe von einem Espresso oder einem Kaffee wird die gewünschte Taste ein einziges Mal gedrückt. Das seitlich aufgeführte Symbol wird angezeigt.

- 5 Für die Ausgabe von zwei Espresso oder zwei Kaffee wird die gewünschte Taste zwei Mal nacheinander gedrückt. Das seitlich aufgeführte Symbol wird angezeigt.



Grün



Grün



#### Hinweis:

In dieser Betriebsart übernimmt das Gerät automatisch die Mahlung und Dosierung der richtigen Kaffeemenge. Die Zubereitung von zwei Tassen Espresso oder zwei Tassen Kaffee erfordert zwei Mahlzyklen und zwei Ausgabezyklen, die vom Gerät automatisch gesteuert werden.

- 6 Nach dem Vorbrühzyklus beginnt der Kaffee aus dem Auslauf zu fließen.

- 7 Die Kaffeeausgabe wird automatisch beendet, wenn die eingestellte Menge erreicht ist. Sie kann jedoch auch durch Druck der Taste  vorzeitig abgebrochen werden.



## Ausgabe von Kaffee und Espresso mit vorgemahlenem Kaffee

Diese Funktion ermöglicht die Verwendung von vorgemahlenem Kaffee.

Mit der Funktion Vorgemahlener Kaffee kann lediglich jeweils ein Kaffee ausgegeben werden.



- 1 Die Taste " " ein- oder mehrmals drücken, um die Funktion Vorgemahlener Kaffee auszuwählen.

- 2 Den Deckel des entsprechenden Fachs anheben und einen Messlöffel vorgemahlene Kaffee einfüllen.  
Ausschließlich den mit dem Gerät gelieferten Messlöffel benutzen.  
Abschließend den Deckel des Fachs für den vorgemahlene Kaffee wieder schließen.



### Achtung:

**Ausschließlich vorgemahlene Kaffee in das Fach des vorgemahlene Kaffee füllen. Die Einfüllung anderer Substanzen und Gegenstände kann zu schweren Schäden am Gerät führen. Diese Schäden werden nicht durch die Garantie gedeckt.**

- 3 Die Taste " " für einen Espresso oder die Taste " " für einen Kaffee drücken. Der Ausgabezyklus wird gestartet.
- 4 Nach dem Vorbrühzyklus beginnt der Kaffee aus dem Auslauf zu fließen.
- 5 Die Kaffeeausgabe wird automatisch beendet, wenn die eingestellte Menge erreicht ist. Sie kann jedoch auch durch Druck der Taste " " vorzeitig abgebrochen werden.

Nach Abschluss der Ausgabe kehrt das Gerät zum Hauptmenü zurück.

Für die Ausgabe von weiteren Kaffees mit vorgemahlenem Kaffee werden die soeben beschriebenen Vorgänge wiederholt.



### Hinweis:

Wird kein vorgemahlener Kaffee in das Fach für den vorgemahlene Kaffee eingefüllt, erfolgt lediglich die Ausgabe von Wasser.  
Ist die Portion zu groß oder werden 2 oder mehrere volle Messlöffel eingefüllt, wird das Produkt nicht ausgegeben und der gemahlene Kaffee wird in den Kaffeesatzbehälter entleert.



Grün



## DAMPFAUSGABE / ZUBEREITUNG VON CAPPUCCINO

**Achtung:**

**Verbrennungsfahr!** Beim Start können heiße Wasserspritzer austreten. Der automatische Milchaufschäumer kann hohe Temperaturen erreichen. Direkte Berührung vermeiden. Ausschließlich den speziellen Schutzgriff benutzen.



- 1 Einen Behälter zu 1/3 mit kalter Milch füllen.

**Hinweis:**

Für einen Cappuccino mit guter Qualität sollte kalte Milch (~5°C / 41°F) mit einem Proteingehalt von mindestens 3% verwendet werden. Je nach persönlicher Vorliebe kann sowohl Vollmilch wie entrahmte Milch verwendet werden.

**Hinweis:**

Soll beim Einschalten des Geräts oder nach Ausgabe eines Kaffees gleich Dampf ausgegeben werden, so ist eventuell zuvor die Ausgabe des im System vorhandenen Wassers erforderlich.

Hierfür wird die Taste "" für die Dampfausgabe für einige Sekunden gedrückt. Dann die Taste "" drücken, um die Ausgabe abzubrechen. Dann Punkt 2 ausführen.

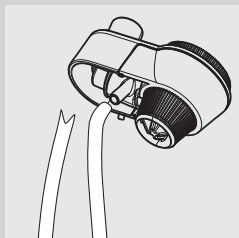

- 2 Den Ansaugschlauch in den automatischen Milchaufschäumer einstecken.



- 3 Den automatischen Milchaufschäumer in die Aufnahme der Dampfdüse einstecken, bis er einrastet (Abb. A).

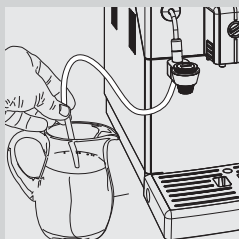

- 4 Den Ansaugschlauch in den Milchbehälter einstecken.

**Hinweis:**

**Aus Hygienegründen sicherstellen, dass die äußere Oberfläche des Ansaugschlauchs sauber ist.**

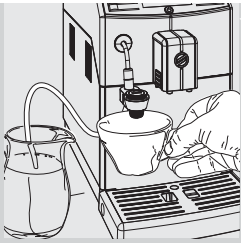

- 5 Eine Tasse unter den automatischen Milchaufschäumer stellen.

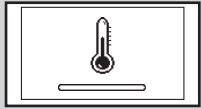

Gelb

- 6 Die Taste "☞" drücken, um die Milch aufzuschäumen.

**Hinweis:**

Die Dampfausgabe wird nach 3 Minuten abgebrochen. Für eine erneute Dampfausgabe die Taste ☞ drücken.

- 7 Das Gerät benötigt eine Vorwärmzeit. In dieser Phase wird das seitlich abgebildete Symbol angezeigt.



Grün

- 8 Sobald das seitliche aufgeführte Symbol angezeigt wird, beginnt das Gerät die Ausgabe der aufgeschäumten Milch direkt in die Tasse.

- 9 Die Taste "☞  
MEMO" drücken, um die Ausgabe abbrechen.

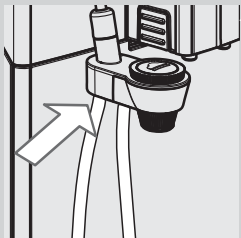

- 10 Nach der Verwendung kann der Ansaugschlauch wieder angebracht werden, wie in der Abbildung gezeigt.

**Hinweis:**

Nach Drücken der Taste "☞  
MEMO" muss einige Sekunden abgewartet werden, bevor das Gerät die Dampfausgabe vollständig abbricht.

**Hinweis:**

**Nach dem Aufschäumen der Milch sollte eine kleine Menge heißes Wasser in einen Behälter ausgegeben werden. Für ausführliche Hinweise zur Reinigung siehe Kapitel "Tägliche Reinigung des automatischen Milchaufschäumers".**

**Hinweis:**

Nach dem Aufschäumen der Milch kann direkt auf die Ausgabe eines Espresso oder von heißem Wasser umgeschaltet werden.

## AUSGABE VON HEISSEM WASSER

**Achtung:**

**Verbrennungsgefahr! Beim Start können heiße Wasserspritzer austreten. Der automatische Milchaufschäumer kann hohe Temperaturen erreichen: nicht direkt mit den Händen berühren. Ausschließlich den speziellen Schutzgriff benutzen.**

Vor der Ausgabe von heißem Wasser überprüfen, ob das Gerät betriebsbereit und ob der Wassertank voll ist.



Grün

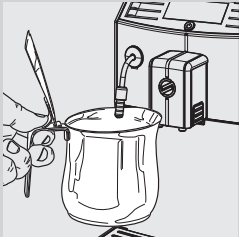

- 1 Einen Behälter unter die Dampfdüse stellen.

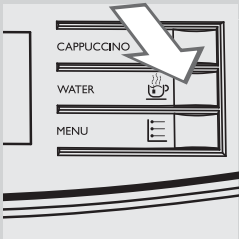

- 2 Die Taste "☕" drücken, um die Heißwasserausgabe zu starten.

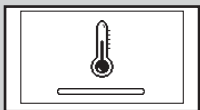

Gelb

- 3 Das Gerät benötigt eine Vorwärmzeit. In dieser Phase wird das seitlich abgebildete Symbol angezeigt.



Grün

- 4 Die gewünschte Menge heißes Wasser einfüllen. Um die Ausgabe von heißem Wasser abzubrechen, die Taste "☕" drücken.

## REINIGUNG UND WARTUNG

### Tägliche Reinigung des Geräts

#### **!** Hinweis:

**Die regelmäßige Reinigung und Wartung des Geräts sind von wesentlicher Bedeutung für die Verlängerung des Betriebslebens desselben. Das Gerät ist ständig Feuchtigkeit, Kaffee und Kalk ausgesetzt! Dieses Kapitel beschreibt in detaillierter Weise, welche Arbeitsvorgänge wie oft auszuführen sind. Werden diese nicht beachtet, so treten Betriebsstörungen beim Gerät auf. Diese Reparaturen sind NICHT durch die Garantie gedeckt.**

#### **☰** Hinweis:

- Für die Reinigung des Geräts sollte ein weiches feuchtes Tuch verwendet werden.
- In der Geschirrspülmaschine darf ausschließlich der Tassenabstellrost gereinigt werden. Alle anderen Teile müssen mit lauwarmem Wasser gereinigt werden.
- Das Gerät keinesfalls in Wasser tauchen.
- Für die Reinigung des Geräts dürfen kein Alkohol, Lösungsmittel und/oder scheuernde Produkte verwendet werden.
- Die Vorrichtung und deren Bestandteile nicht unter Verwendung einer Mikrowelle oder eines herkömmlichen Backofens trocknen.

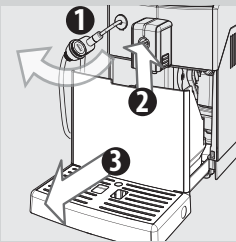

- 1** Der Kaffeesatzbehälter und die Abtropfschale müssen täglich bei eingeschaltetem Gerät geleert und gereinigt werden.

Andere Wartungseingriffe dürfen nur mit ausgeschaltetem und vom Stromnetz abgenommenem Gerät durchgeführt werden.

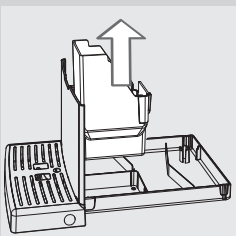

- 2** Den Kaffeesatzbehälter entfernen und leeren.

- 3** Die Abtropfschale leeren und reinigen.

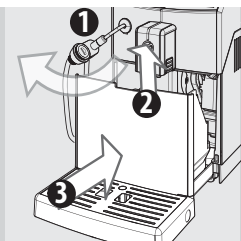

- 4 Den Kaffeesatzbehälter in die Abtropfschale einsetzen und diese wieder am Gerät anbringen.

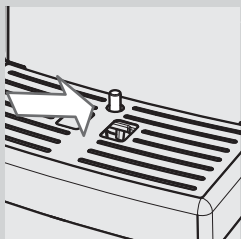

#### Hinweis:

Die Leerung der Abtropfschale muss auch dann durchgeführt werden, wenn der Anzeiger Abtropfschale voll angehoben wird.

## Tägliche Reinigung des Wassertanks

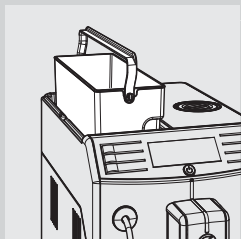

- 1 Den kleinen weißen Filter oder den Wasserfilter "INTENZA+" (soweit vorhanden) aus dem Tank herausnehmen und unter frischem Wasser reinigen.
- 2 Den weißen Filter oder den Wasserfilter INTENZA+ (soweit vorhanden) wieder in seine Aufnahme einsetzen, indem er leicht angedrückt und gedreht wird.
- 3 Den Wassertank mit frischem Wasser füllen.

## Tägliche Reinigung des automatischen Milchaufschäumers

Der automatische Milchaufschäumer muss nach jeder Benutzung gereinigt werden, um die Hygiene und die Zubereitung eines Milchschaums mit perfekter Konsistenz zu gewährleisten.



**Achtung:**

**Verbrennungsgefahr! Beim Start können heiße Wasserspritzer austreten.**

Nach dem Aufschäumen der Milch ist folgendes erforderlich:

**1** Den Ansaugschlauch in einen Behälter mit frischem Wasser einstecken.

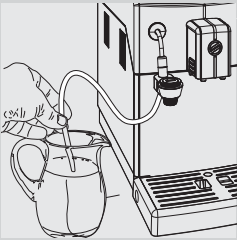

**2** Einen leeren Behälter unter den automatischen Milchaufschäumer stellen.

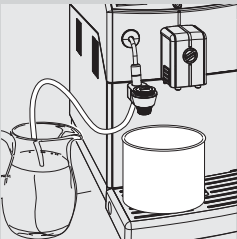

**3** Die Taste "☁️" drücken, um den Dampf anzuwählen.

**4** Das Gerät benötigt eine Vorwärmzeit: In dieser Phase wird das seitlich abgebildete Symbol angezeigt.



Gelb

**5** Während der Ausgabephase wird das seitliche abgebildete Symbol angezeigt. Über den automatischen Milchaufschäumer Wasser ausgeben, bis das austretende Wasser sauber ist. Die Taste "☕️" drücken, um die Ausgabe abzubrechen.



Grün

**6** Den Ansaugschlauch mit einem feuchten Tuch reinigen.

## Wöchentliche Reinigung des Geräts

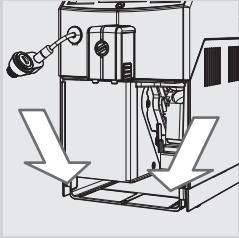

- 1 Die Aufnahme der Abtropfschale reinigen.

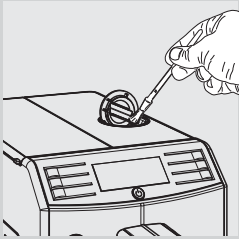

- 2 Das Fach für den vorgemahlten Kaffee mit dem mitgelieferten Pinsel reinigen.

## Wöchentliche Reinigung der Brühgruppe

Die Brühgruppe muss immer dann gereinigt werden, wenn der Kaffeebohnenbehälter nachgefüllt wird, oder zumindest einmal pro Woche.

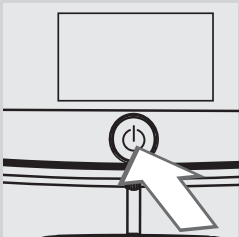

- 1 Die Taste "⏻" drücken, um das Gerät auszuschalten, und das Gerät vom Netz nehmen.

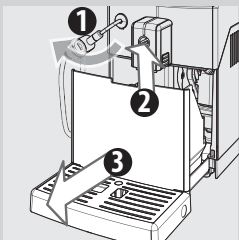

- 2 Die Abtropfschale und den Kaffeesatzbehälter abnehmen. Erst jetzt die Servicetür öffnen.



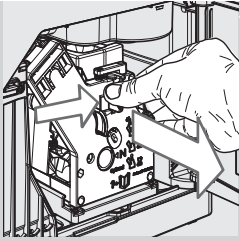

- 3 Die Taste «PUSH» drücken und am Handgriff ziehen, um die Brühgruppe herauszunehmen.

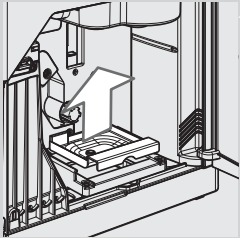

- 4 Den Kaffeeauffangbehälter abnehmen und sorgfältig reinigen.

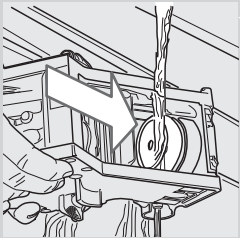

- 5 Die Brühgruppe mit frischem und lauwarmem Wasser reinigen. Den oberen Filter sorgfältig reinigen.

**! Hinweis:**  
Für die Reinigung der Brühgruppe dürfen keine Reinigungsmittel oder Seife verwendet werden.

- 6 Die Brühgruppe vollständig an der Luft trocknen lassen.

- 7 Den Innenbereich des Geräts mit einem weichen, feuchten Tuch reinigen.

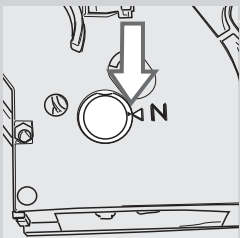

- 8 Sicherstellen, dass sich die Brühgruppe in der Ruhestellung befindet; die zwei Bezugspunkte müssen übereinstimmen. Andernfalls die unter den Punkten 9-10 beschriebenen Vorgänge ausführen.

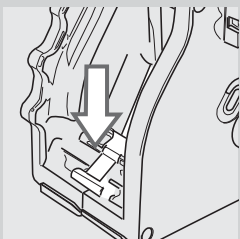

- 9 Den Hebel vorsichtig nach unten drücken, bis er die Basis der Brühgruppe berührt und die beiden Bezugspunkte seitlich neben der Gruppe übereinstimmen.

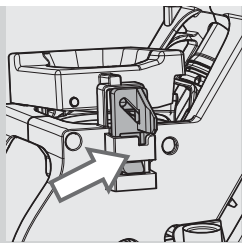

- 10** Sicherstellen, dass sich der Haken für die Sperre der Brühgruppe in der korrekten Position befindet. Um die Position zu überprüfen, wird die Taste "PUSH" kräftig gedrückt, bis das Einrasten in der Position zu hören ist. Sicherstellen, dass sich der Haken oben am Anschlag befindet. Andernfalls den Vorgang wiederholen.

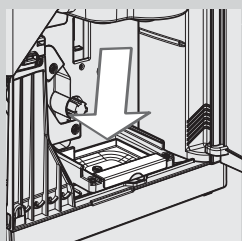
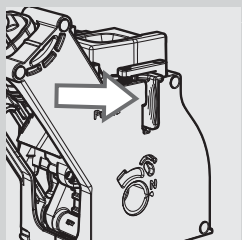

- 11** Den Kaffeeauffangbehälter in die entsprechende Aufnahme einsetzen und sicherstellen, dass er korrekt positioniert wurde.



**Hinweis:**

Wird der Kaffeeauffangbehälter nicht korrekt positioniert, kann die Brühgruppe eventuell nicht in das Gerät eingesetzt werden.

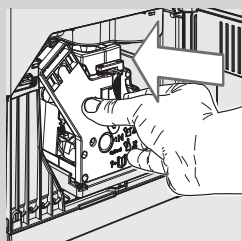

- 12** Die Brühgruppe wieder in die Aufnahme einsetzen, bis sie einrastet. Dabei nicht die Taste "PUSH" drücken.

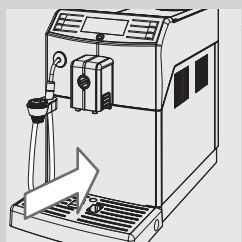

- 13** Den Kaffeesatzbehälter mit der Abtropfschale wieder in das Gerät einsetzen und die Servicetür schließen.

## Monatliche Reinigung des automatischen Milchaufschäumers



Der automatische Milchaufschäumer erfordert eine gründlichere monatliche Reinigung unter Verwendung des entsprechenden Reinigers für das Milchsystem "Saeco Milk Circuit Cleaner". Der "Saeco Milk Circuit Cleaner" ist separat erhältlich. Weitere Details sind auf der Seite für Pflege-Produkte in dieser Bedienungsanleitung zu finden.



### Achtung:

**Verbrennungsgefahr! Beim Start können heiße Wasserspritzer austreten.**



**1** Sicherstellen, dass der automatische Milchaufschäumer korrekt installiert wurde.

**2** Das Produkt für die Reinigung des Milchsystems in einen Behälter schütten. ½ l lauwarmes Wasser hinzugeben und abwarten, bis sich das Produkt vollständig auflöst.

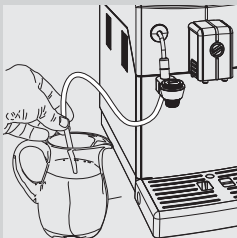

**3** Den Ansaugschlauch in den Behälter einstecken.

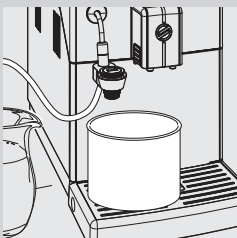

**4** Einen großen Behälter (1,5 l) unter den automatischen Milchaufschäumer stellen.



Gelb

**5** Die Taste "☁" drücken, um Dampf auszugeben.

**6** Das Gerät benötigt eine Vorwärmzeit: In dieser Phase wird das seitlich abgebildete Symbol angezeigt.



Grün

- 7** Während der Ausgabe wird das seitliche abgebildete Symbol angezeigt. Nach der vollständigen Ausgabe der Lösung die Taste "STOP" drücken, um die Ausgabe zu beenden.



**Hinweis:**

Die Dampfausgabe wird nach 3 Minuten abgebrochen. Für eine erneute Dampfausgabe die Taste  drücken.



**Achtung:**

**Die bei diesem Verfahren ausgegebene Lösung darf nicht getrunken werden.**



- 8** Den Behälter gründlich ausspülen und mit ½ l frischem Wasser füllen, das für den Spülzyklus benutzt wird.

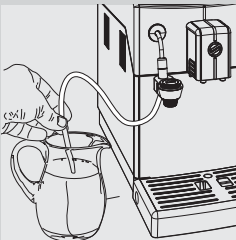

- 9** Den Ansaugschlauch in den Behälter einstecken.

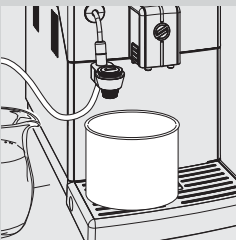

- 10** Den Behälter leeren und erneut unter den automatischen Milchaufschäumer stellen.

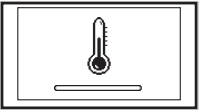

Gelb

**11** Die Taste "☞" drücken, um Dampf auszugeben.

**12** Das Gerät benötigt eine Vorwärmzeit: In dieser Phase wird das seitlich abgebildete Symbol angezeigt.



Grün

**13** Während der Ausgabe wird das seitliche abgebildete Symbol angezeigt. Nach der vollständigen Ausgabe des Wassers die Taste "☞" drücken, um die Ausgabe zu beenden.

**Hinweis:**

Die Dampfausgabe wird nach 3 Minuten abgebrochen. Für eine erneute Dampfausgabe die Taste "☞" drücken.

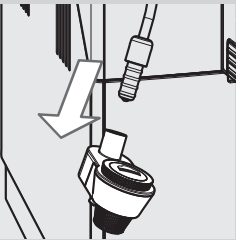

**14** Alle Teile des automatischen Milchaufschäumers reinigen, wie nachfolgend beschrieben.

**15** Den automatischen Milchaufschäumer aus dem Gerät herausnehmen.

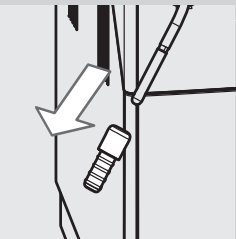

**16** Den Gummischutz von der Dampfdüse abnehmen.

**Hinweis:**

**Wurde das Gerät erst kürzlich benutzt, kann die Düse hohe Temperaturen aufweisen. Vorsicht!**

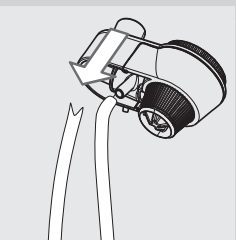

**17** Den Ansaugschlauch abnehmen.

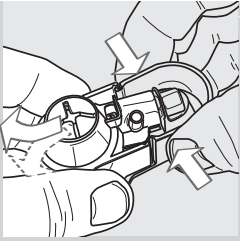

**18** Für die Abnahme des automatischen Milchaufschäumers wird auf die Seiten gedrückt und der Milchaufschäumer mit leicht seitlichen Bewegungen herausgenommen, wie in der Abbildung gezeigt.



**19** Die Gummiabdeckung entfernen, wie in der Abbildung gezeigt.



**20** Alle Teile mit lauwarmem Wasser reinigen.

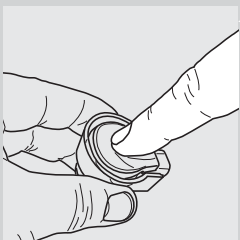

**21** Den Deckel montieren, indem er im mittleren Teil aufgedrückt wird. Sicherstellen, dass er korrekt installiert ist.

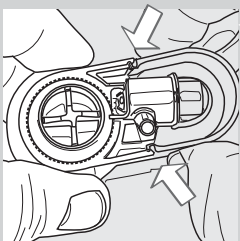

**22** Den automatischen Milchaufschäumer auf dem Anschluss montieren, und sicherstellen, dass er in seiner Aufnahme korrekt befestigt wurde.

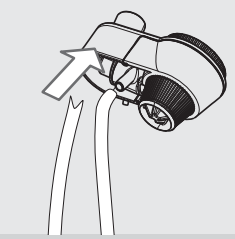

23 Den Ansaugschlauch anbringen.

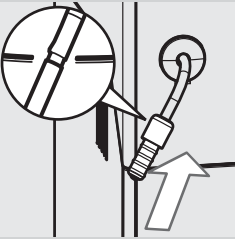

24 Den Gummischutz wieder auf der Dampfdüse anbringen.



**Hinweis:**

**Wurde das Gerät erst kürzlich benutzt, kann die Düse hohe Temperaturen aufweisen. Vorsicht!**

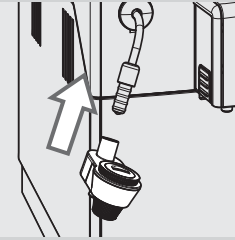

25 Den automatischen Milchaufschäumer in den Gummischutz einstecken, bis er einrastet.



**Hinweis:**

**Den Gummischutz nicht über die markierte Aufnahme hinausschieben. Im diesem Falle besteht die Möglichkeit, dass der automatische Milchaufschäumer nicht korrekt funktioniert, da keine Milch angesaugt werden kann.**

## Monatliches Einfetten der Brühgruppe

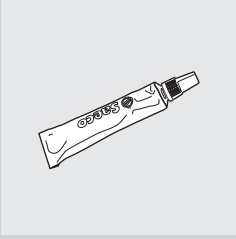

Die Brühgruppe sollte nach jeweils 500 Tassen oder einmal monatlich geschmiert werden. Das Schmierfett der Brühgruppe ist separat erhältlich. Weitere Details sind auf der Seite für Pflege-Produkte in dieser Bedienungsanleitung zu finden.

### Hinweis:

**Vor dem Schmieren der Brühgruppe muss diese mit frischem Wasser gereinigt und getrocknet werden, wie im Kapitel "Wöchentliche Reinigung der Brühgruppe" erläutert.**

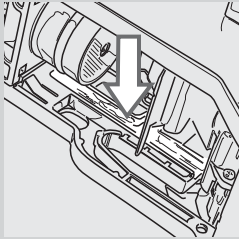

**1** Das Fett gleichmäßig auf beide seitlichen Führungen auftragen.

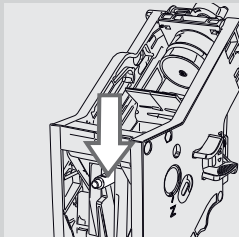
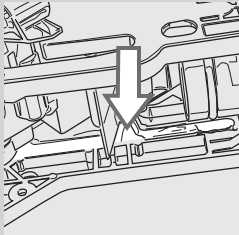

**2** Auch die Welle schmieren.

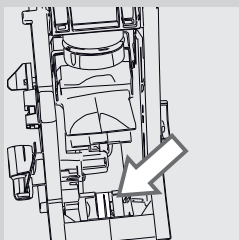



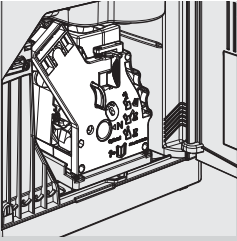

- 3 Die Brühgruppe in die Aufnahme einsetzen, bis sie einrastet (siehe Kapitel "Wöchentliche Reinigung der Brühgruppe").
- 4 Die Servicetür schließen und die Abtropfschale und den Kaffeesatzbehälter einsetzen.

### **Monatliche Reinigung der Brühgruppe mit Kaffeefettlöser-Tabletten**

Neben der wöchentlichen Reinigung wird empfohlen, diesen Reinigungszyklus mit den Kaffeefettlöser-Tabletten nach jeweils 500 Tassen Kaffee oder einmal monatlich auszuführen. Mit diesem Vorgang wird die Wartung der Brühgruppe abgeschlossen.

Die Kaffeefettlöser-Tabletten sind separat erhältlich. Weitere Details sind auf der Seite für Pflege-Produkte in dieser Bedienungsanleitung zu finden.



#### **! Hinweis:**

**Die Kaffeefettlöser-Tabletten sind ausschließlich für die Reinigung bestimmt, sie haben keinerlei entkalkende Funktion. Für das Entkalken sollte der Entkalker Saeco verwendet werden. Dabei ist der im Kapitel "Entkalken" beschriebene Vorgang auszuführen.**

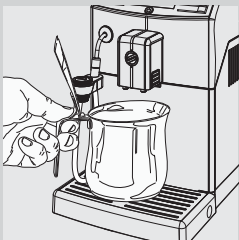

- 1 Einen Behälter unter den Auslauf stellen.

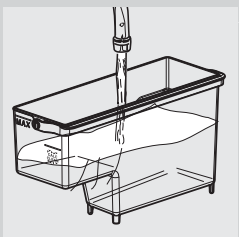

- 2 Sicherstellen, dass der Wassertank bis zum Füllstand "MAX" mit frischem Wasser gefüllt wird.

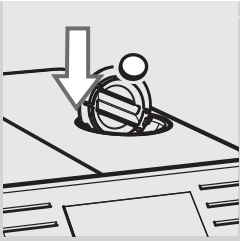

- 3** Eine Kaffeeentfetter-Tablette in das Fach für den vorgemahlene Kaffee werfen.



Grün

- 4** Die Taste "☕" ein oder mehrmals drücken, um die Funktion Vorgemahlener Kaffee anzuwählen, ohne dass gemahlener Kaffee in das Fach eingefüllt wird.

- 5** Die Taste "☕" drücken, um den Kaffeeausgabezyklus zu starten.

- 6** Abwarten, bis das Gerät eine halbe Tasse Wasser ausgibt.

- 7** Den Hauptschalter auf der Rückseite des Geräts auf "0" stellen.

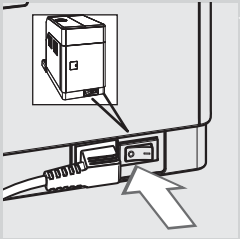

- 8** Die Lösung für 15 Minuten einwirken lassen. Sicherstellen, dass das ausgegebene Wasser weggeschüttet wird.

- 9** Den Hauptschalter auf der Rückseite des Geräts auf "I" stellen. Die Taste "☺" drücken, um das Gerät einzuschalten. Das Ende des automatischen Spülzyklus abwarten.

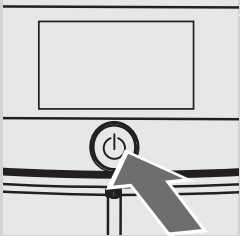

- 10** Die Abtropfschale und den Kaffeesatzbehälter herausnehmen und die Servicetür öffnen. Die Brühgruppe herausnehmen.

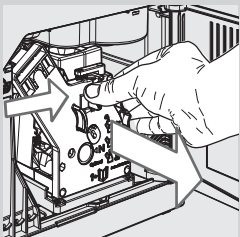

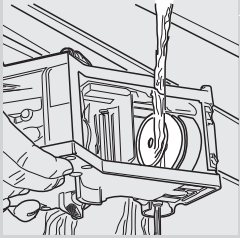

- 11** Die Brühgruppe sorgfältig mit frischem Wasser reinigen.

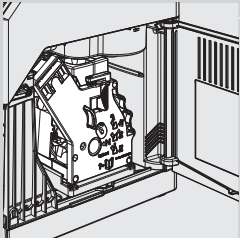

- 12** Nach der Spülung der Brühgruppe wird diese wieder in die Aufnahme eingesetzt, bis sie in der korrekten Position einrastet (siehe Kapitel "Wöchentliche Reinigung der Brühgruppe"). Die Abtropfschale und den Kaffeesatzbehälter einsetzen. Die Servicetür schließen.



Grün

- 13** Die Taste "☕" drücken, um die Funktion Vorgemahlener Kaffee auszuwählen, ohne dass vorgemahlener Kaffee in das Fach eingefüllt wird.

- 14** Die Taste "☕" drücken, um den Kaffeeausgabezyklus zu starten.

- 15** Die Vorgänge von Punkt 13 bis Punkt 14 zwei Mal wiederholen. Sicherstellen, dass das ausgegebene Wasser weggeschüttet wird.

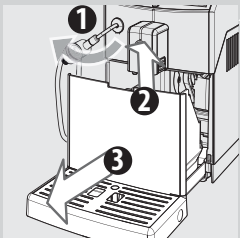

- 16** Für die Reinigung der Abtropfschale wird eine Kaffeefettlöser-Tablette in die Schale gelegt und diese zu 2/3 mit heißem Wasser gefüllt. Die Reinigungslösung für ca. 30 Minuten einwirken lassen und dann mit reichlich Wasser ausspülen.

### Monatliche Reinigung des Kaffeebohnenbehälters

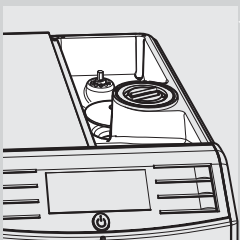

Den Kaffeebohnenbehälter einmal monatlich mit einem feuchten Tuch reinigen, um die öligen Substanzen des Kaffees zu entfernen. Dann wieder mit Kaffeebohnen auffüllen.

## ENTKALKEN

Das Entkalken dauert ca. 35 Minuten.

Während der Benutzung bilden sich im Inneren des Geräts Kalkablagerungen, die regelmäßig entfernt werden müssen. Im gegenteiligen Falle kann es im Wasser- und Kaffeesystem zu Verstopfungen kommen. Das Gerät zeigt an, wann das Entkalken erforderlich ist. Zeigt das Display des Geräts das Symbol **CALC CLEAN** an, so muss entkalkt werden.



### Hinweis:

**Diese Vorgänge nicht auszuführen, führt dazu, dass das Gerät nicht mehr störungsfrei funktioniert. Eine entsprechende Reparatur ist nicht durch die Garantie gedeckt.**

Es sollte ausschließlich die Entkalkungsmittel verwendet werden, die speziell für die Optimierung der Leistungen des Geräts entwickelt wurde. Die Entkalkungsmittel ist separat erhältlich. Weitere Details sind auf der Seite für Pflege-Produkte in dieser Bedienungsanleitung zu finden.



### Achtung:

**Das Entkalkungsmittel und die bis zum Abschluss des Zyklus ausgegebenen Produkte dürfen keinesfalls getrunken werden. Keinesfalls darf Essig als Entkalker verwendet werden.**



### Hinweis:

Das Gerät während dem Entkalken nicht ausschalten. Andernfalls den Entkalkungszyklus von Beginn an erneut ausführen und abwarten, bis dieser abgeschlossen ist. Der Entkalkungszyklus wird ab dem Punkt fortgesetzt, zu dem er unterbrochen wurde.

Für die Ausführung des Entkalkungszyklus sollten die folgenden Hinweise beachtet werden:

Vor dem Entkalken:

- 1 Die Abtropfschale und den Kaffeesatzbehälter leeren.

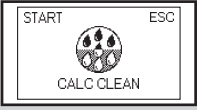

Gelb

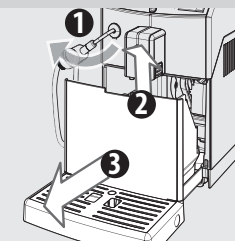

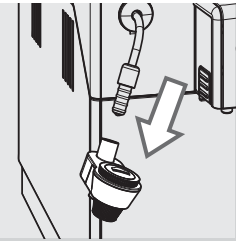

2 Den automatischen Milchaufschäumer von der Dampf-/Heißwasserdüse abziehen.

3 Den Wasserfilter "INTENZA+" (soweit vorhanden) aus dem Wassertank herausziehen und durch den kleinen weißen Original-Filter ersetzen. Den Wassertank wieder in das Gerät einsetzen.



Gelb

4 Die Taste "☰" drücken, bis das seitlich abgebildete Display angezeigt wird.

5 Die Taste "☺" drücken, um das Entkalken zu starten.

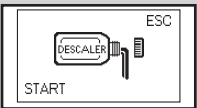

Gelb



**Hinweis:**

Wurde die Taste "☺" versehentlich gedrückt, so erfolgt der Abbruch durch Druck der Taste "☺".

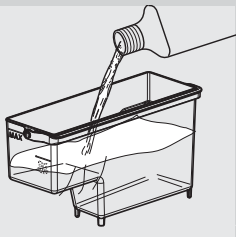

6 Den Wassertank herausnehmen und den gesamten Inhalt des Entkalkungsmittels einfüllen. Dann den Wassertank bis zum Füllstand Calc Clean mit frischem Wasser füllen.

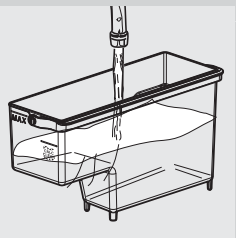

7 Den Wassertank wieder ins Gerät einsetzen.

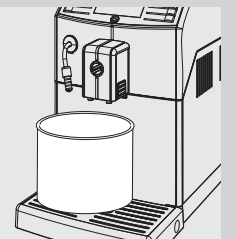

8 Einen großen Behälter (1,5 l) unter die Dampf-/Heißwasserdüse und unter den Auslauf stellen.

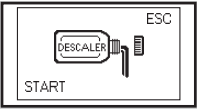

Gelb

- 9 Die Taste "  " drücken, um das Entkalken zu starten.

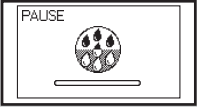

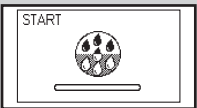

Gelb

- 10 Das Gerät beginnt, das Entkalkungsmittel in regelmäßigen Intervallen auszugeben. Die Balken auf dem Bedienfeld zeigt den Fortschritt an.



Gelb

 **Hinweis:**

Der Entkalkungszyklus kann durch Druck der Taste "  " unterbrochen werden. Um den Zyklus fortzusetzen, wird erneut die Taste "  " gedrückt. Dadurch kann der Behälter entleert oder das Gerät für einen kurzen Zeitraum unbeaufsichtigt gelassen werden.



Rot

- 11 Wird dieses Symbol angezeigt, so ist der Wassertank leer.

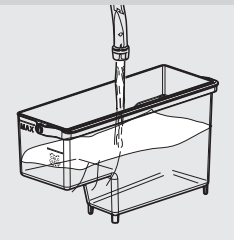

- 12 Den Wassertank herausnehmen, ausspülen und bis zum Füllstand MAX mit frischem Wasser füllen. Wieder ins Gerät einsetzen. Wird der Wassertank ins Gerät eingesetzt, so wird das folgende Display angezeigt.

- 13 Die Abtropfschale und den Kaffeesatzbehälter leeren und wieder einsetzen.

- 14 Den Behälter leeren und wieder unter die Dampf-/Heißwasserdüse und den Auslauf stellen.

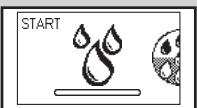

Gelb

- 15 Die Taste "  " drücken, um den Spülzyklus zu starten.



Rot

- 16 Wird dieses Symbol angezeigt, so ist der Wassertank leer. Die Vorgänge von Punkt 12 bis Punkt 15 wiederholen. Zeigt das Gerät die neue, seitlich dargestellte Displayansicht an, zum Punkt 17 übergehen.

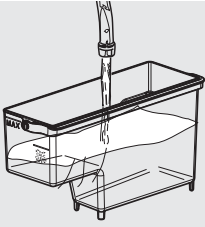

**17** Wenn der Wassertank leer ist, diesen herausnehmen, ausspülen und bis zum Füllstand MAX mit frischem Wasser füllen. Wieder ins Gerät einsetzen.

**18** Den Behälter leeren und wieder unter die Dampf-/Heißwasserdüse und den Auslauf stellen.



Grün

**19** Wurde das für die Spülung erforderliche Wasser vollständig abgegeben, zeigt das Gerät das seitlich abgebildete Symbol an. Die Taste "ESC" drücken, um den Entkalkungszyklus zu verlassen.

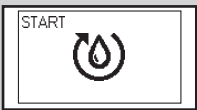

Gelb

**20** Die Taste "START" drücken, um das System zu entlüften.

**21** Nun führt das Gerät den Aufheiz- und den automatischen Spülzyklus für die Ausgabe der Produkte durch.

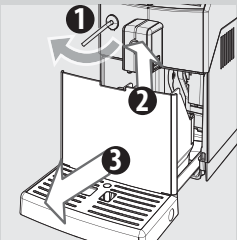

**22** Den Behälter entfernen und leeren.

**23** Die Abtropfschale leeren und wieder einsetzen.

**24** Der Entkalkungszyklus ist abgeschlossen.

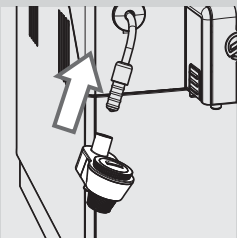

**25** Den kleinen weißen Filter entfernen, den Wasserfilter "INTENZA+" (so weit vorhanden) wieder im Wassertank installieren und den automatischen Milchaufschäumer einsetzen.

#### Hinweis:

Nach Abschluss des Entkalkungszyklus wird die Brühgruppe gemäß der Beschreibung im Kapitel "Wöchentliche Reinigung der Brühgruppe" gereinigt.

Die Spülzyklen reinigen das System mit einer voreingestellten Wassermenge für die Gewährleistung optimaler Leistungen des Geräts. Wird der Tank nicht bis zum Füllstand MAX gefüllt, besteht die Möglichkeit, dass das Gerät die Ausführung von drei oder mehr Zyklen fordert.

## PROGRAMMIERUNG

Über das Programmmenü können die Funktionen des Geräts mit persönlichen Einstellungen programmiert werden.

### Dabei können die folgenden Parameter eingestellt werden



Gelb

#### Kaffeetemperatur

Mit dieser Funktion kann die Ausgabetemperatur des Kaffees eingestellt werden.

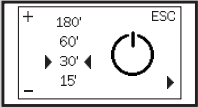

Gelb

#### Timer (Standby)

Mit dieser Funktion kann die Zeit eingestellt werden, die zwischen der letzten Ausgabe und der Umschaltung auf die Betriebsart Standby liegen soll.

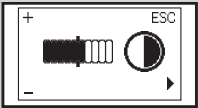

Gelb

#### Kontrast

Mit dieser Funktion kann der Displaykontrast für die optimale Anzeige der Meldungen eingestellt werden.



Gelb

#### Wasserhärte

Mit dieser Funktion können die Einstellungen je nach Wasserhärte am Aufstellungsort vorgenommen werden.

- 1 = sehr weiches Wasser
- 2 = weiches Wasser
- 3 = hartes Wasser
- 4 = sehr hartes Wasser

Für weitere Einzelheiten siehe Kapitel "Messung und Programmierung der Wasserhärte".

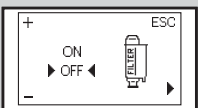

Gelb

#### Wasserfilter "INTENZA+"

Mit dieser Funktion kann der Wasserfilter "INTENZA+" gesteuert werden. Für weitere Einzelheiten siehe entsprechendes Kapitel zum Einsatz des Filters.

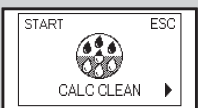

Gelb

#### Entkalkungszyklus

Mit dieser Funktion kann der Entkalkungszyklus durchgeführt werden.



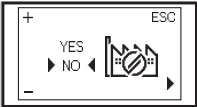

Gelb

### Werkseinstellungen

Mit dieser Funktion können alle werkseitigen Einstellungen wiederhergestellt werden.

### Programmierung des Geräts

Im Beispiel wird die Programmierung des Displaykontrastes erläutert. Bei der Programmierung der anderen Funktionen wird in analoger Weise vorgegangen.

Das Programmmenü kann nur dann geöffnet werden, wenn das Gerät eingeschaltet ist und das seitlich aufgeführte Display anzeigt.



Grün

**1** Die Taste "☰" drücken, um die Programmierung zu öffnen.

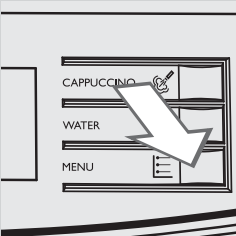

**2** Die Hauptdisplay wird angezeigt.

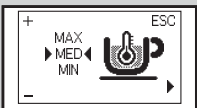

Gelb

**3** Die Taste "☰" so oft drücken, bis die Funktion des Displaykontrasts angezeigt wird.

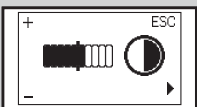
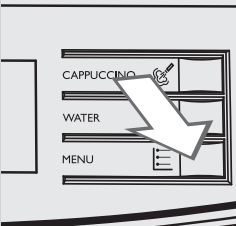

Gelb

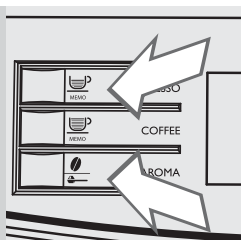

- 4 Die Tasten "☕" und "☕" drücken, um den Wert der Funktion zu erhöhen oder zu reduzieren.

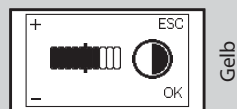

- 5 Wurde der Wert geändert, wird die Meldung "OK" angezeigt. Die Taste "☰" drücken, um die Änderung zu bestätigen.

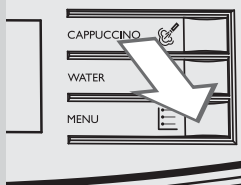

- 6 Die Taste "☞" drücken, um die Programmierung zu verlassen.

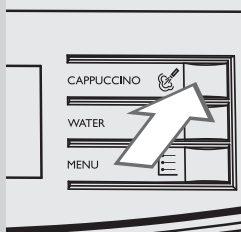

**Hinweis:**

Das Gerät verlässt den Programmiermodus automatisch, wenn für 3 Sekunden keine Taste gedrückt wird. Die geänderten, jedoch noch nicht bestätigten Werte werden nicht gespeichert.

## BEDEUTUNG DER DISPLAYSYMBOLE

Das Gerät ist mit einem Farbsystem ausgestattet, das die Interpretation der Displayanzeigen vereinfacht.  
Der Farbcode basiert auf dem Ampelprinzip.

### Bereitschaftssignale (grün)



Das Gerät ist für die Ausgabe der Produkte bereit.



Das Gerät ist für die Ausgabe von Kaffee mit vorgemahlenem Kaffee bereit.



Heißwasserausgabe.



Dampfausgabe.

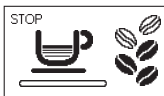

Gerät in Ausgabephase von einem Espresso.

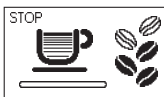

Gerät in Ausgabephase von einem Kaffee.



Gerät in Ausgabephase von zwei Espresso.



Gerät in Ausgabephase von zwei Kaffee.



Gerät in Phase der Programmierung der auszugebenden Kaffeemenge.

**Bereitschaftssignale (grün)**

Kaffeeausgabe mit vorgemahlenem Kaffee läuft.

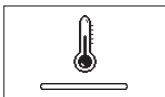
**Hinweissignale (gelb)**

Gerät in Aufheizphase für die Ausgabe von Getränken oder heißem Wasser/ Dampf.



Gerät in Spülphase. Warten, bis das Gerät den Zyklus beendet.



Das Gerät zeigt an, dass der Wasserfilter "INTENZA+" ausgetauscht werden muss.



Brühgruppe in der Rückstellungsphase nach einem Zurücksetzen des Geräts.



Den Kaffeebehälter erneut mit Kaffeebohnen auffüllen.



Das System entlüften.

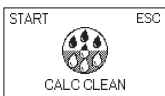

Das Gerät muss entkalkt werden. Die Taste "☕" drücken, um den Entkalkungsvorgang zu starten. Hierzu sind die Vorgänge, die im Kapitel "Entkalken" der vorliegenden Bedienungsanleitung beschrieben werden, zu beachten. Um das Entkalken zu verschieben und den Betrieb fortzusetzen, die Taste "ESC" drücken.

Hinweis: Diese Vorgänge nicht auszuführen, führt dazu, dass das Gerät nicht mehr störungsfrei funktioniert. Eine entsprechende Reparatur ist nicht durch die Garantie gedeckt.

**Alarmsignale (rot)**

Die Abtropfschale und den Kaffeesatzbehälter vollständig in das Gerät einsetzen und die Servicetür schließen.

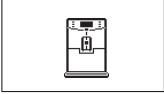

Den Kaffeebohnenbehälter auffüllen.



Die Brühgruppe muss in das Gerät eingesetzt werden.



Den Kaffeesatzbehälter leeren.



Den Wassertank füllen.

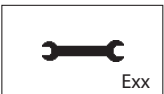

Exx

Das Gerät ausschalten. Nach 30 Sekunden erneut einschalten. 2 oder 3 Versuche vornehmen.

Kann das Gerät nicht gestartet werden, so ist die Hotline Philips SAECO im jeweiligen Land zu kontaktieren, dort wird der auf dem Display angezeigte Fehlercode genannt. Die jeweiligen Kontaktdaten werden im separat gelieferten Garantieheft oder unter der Adresse [www.philips.com/support](http://www.philips.com/support) genannt.

## PROBLEMLÖSUNG

Im vorliegenden Kapitel werden die häufigsten Probleme, die auf Ihrem Gerät auftreten können, zusammengefasst.

Helfen Ihnen die nachfolgend aufgeführten Informationen nicht bei der Behebung des Problems, so besuchen Sie die Seite FAQ auf der Webseite [www.philips.com/support](http://www.philips.com/support) oder wenden Sie sich an die Hotline Philips Saeco in Ihrem Land. Die jeweiligen Kontaktdaten werden im separat gelieferten Garantieheft oder unter der Adresse [www.philips.com/support](http://www.philips.com/support) genannt.

Verhalten	Ursachen	Abhilfen
Das Gerät schaltet sich nicht ein.	Das Gerät ist nicht an das Stromnetz angeschlossen oder der Hauptschalter befindet sich auf "O".	Das Gerät an das Stromnetz anschließen und den Hauptschalter auf "I" stellen.
Die Abtropfschale füllt sich, auch wenn kein Wasser abgelassen wird.	Manchmal lässt das Gerät automatisch Wasser in die Abtropfschale ab, um die Spülung der Systeme zu steuern und einen optimalen Betrieb des Geräts zu gewährleisten.	Dieser Vorgang ist völlig normal.
Das Gerät zeigt stets das rote Symbol  an.	Der Kaffeesatzbehälter wurde bei ausgeschaltetem Gerät entleert.	Der Kaffeesatzbehälter muss stets bei eingeschaltetem Gerät entleert werden. Abwarten, bis das Symbol  angezeigt wird, bevor der Behälter wieder eingesetzt wird.
Der Kaffee ist nicht heiß genug.	Die Tassen sind kalt.	Die Tassen mit heißem Wasser vorwärmen.
Es erfolgt keine Ausgabe von Heißwasser oder Dampf.	Die Austrittsöffnung der Dampf-/Heißwasserdüse ist verstopft.	Die Öffnung der Dampfdüse mit einer Nadel reinigen. <b>Vor der Ausführung dieses Vorgangs sicherstellen, dass das Gerät ausgeschaltet und abgekühlt ist.</b>
Der Kaffee hat wenig Crema (siehe Hinweis).	Die Kaffeemischung ist nicht geeignet, der Kaffee ist nicht röstfrisch oder das Kaffeepulver wurde zu grob gemahlen.	Die Kaffeemischung wechseln oder den Mahlgrad einstellen, wie im Kapitel "Einstellung Keramikmahlwerk" beschrieben.
Das Gerät benötigt zu lange Aufwärmzeiten oder die ausgegebene Wassermenge ist nicht ausreichend.	Das Gerätesystem ist verkalkt.	Das Gerät entkalken.
Die Brühgruppe kann nicht herausgenommen werden.	Die Brühgruppe wurde falsch eingesetzt.	Das Gerät einschalten. Die Servicetür schließen. Die Brühgruppe kehrt automatisch in die Ausgangsposition zurück.
	Der Kaffeesatzbehälter ist eingesetzt.	Nehmen Sie den Kaffeesatzbehälter heraus, bevor Sie die Brühgruppe abnehmen.

Verhalten	Ursachen	Abhilfen
Das Gerät führt den Mahlvorgang der Kaffeebohnen aus, aber es wird kein Kaffee ausgegeben (siehe Hinweis).	Wasser fehlt.	Den Wassertank auffüllen und das System erneut entlüften (Kapitel "Erste Einschaltung").
	Die Brühgruppe ist verschmutzt.	Die Brühgruppe reinigen (Kapitel "Wöchentliche Reinigung der Brühgruppe").
	Das System ist nicht entlüftet.	Das System entlüften (Kapitel "Erste Einschaltung").
	Dies kann geschehen, wenn das Gerät automatisch die Portion einstellt.	Einige Kaffees ausgeben, wie im Kapitel "Saeco Adapting System" beschrieben.
Der Kaffee ist zu wässrig (siehe Hinweis).	Der Auslauf ist verschmutzt.	Den Auslauf reinigen.
	Dies kann geschehen, wenn das Gerät automatisch die Portion einstellt.	Einige Kaffees ausgeben, wie im Kapitel "Saeco Adapting System" beschrieben.
Langsame Kaffeeausgabe (siehe Hinweis).	Der Kaffee ist zu fein gemahlen.	Die Kaffeemischung wechseln oder den Mahlgrad einstellen, wie im Kapitel "Einstellung Keramikmahlwerk" beschrieben.
	Das System ist nicht entlüftet.	Das System entlüften (Kapitel "Erste Einschaltung").
	Die Brühgruppe ist verschmutzt.	Die Brühgruppe reinigen (Kapitel "Wöchentliche Reinigung der Brühgruppe").
Der Kaffee tritt neben dem Auslauf aus.	Der Auslauf ist verstopft.	Den Auslauf und seine Ausgabeöffnungen reinigen.
Die Milch wird nicht aufgeschäumt.	Der automatische Milchaufschäumer wurde zu weit eingesteckt. Die Milch wird nicht angesaugt.	Den automatischen Milchaufschäumer abkühlen lassen. Leicht nach unten drücken. In die korrekte Aufnahme einsetzen.
Die aufgeschäumte Milch ist zu kalt.	Die Tassen sind kalt.	Die Tassen mit heißem Wasser vorwärmen.



#### Hinweis:

Diese Probleme stellen keine Störung dar, wenn die Kaffeemischung geändert wurde oder im Rahmen der ersten Installation. In diesem Falle muss abgewartet werden, dass das Gerät eine Selbsteinstellung ausführt, wie im Kapitel "Saeco Adapting System" beschrieben.

## ENERGIEEINSPARUNG

## Standby



Der Saeco Espresso-Vollautomat wurde umweltfreundlich entwickelt, wie die Energieeffizienzkenzeichnung der Klasse A zeigt.

Nach einem Zeitraum von 30 Minuten, in denen kein Vorgang ausgeführt wird, schaltet sich das Gerät automatisch ab (soweit die Standby-Zeit nicht auf einen anderen Wert eingestellt wurde). Nach der Ausgabe eines Produktes führt das Gerät einen Spülzyklus durch.

Im Standby-Modus liegt der Energieverbrauch unter 1Wh. Um das Gerät einzuschalten, wird die Taste "☺" gedrückt (wenn sich der Hauptschalter auf der Rückseite des Geräts auf "I" befindet). Ist der Durchlauferhitzer kalt, führt das Gerät einen Spülzyklus durch.

## Entsorgung



Am Ende des Betriebslebens darf das Gerät nicht als normaler Hausmüll behandelt werden, sondern muss in einem offiziellen Sammelzentrum für das Recycling abgegeben werden. Ein derartiges Verhalten trägt zum Umweltschutz bei.

- Die Verpackungsmaterialien können recycelt werden.  
Gerät: Den Stecker von der Steckdose abziehen und das Netzkabel zerschneiden.
- Das Gerät und das Netzkabel bei einem Kundendienstzentrum oder einer öffentlichen Einrichtung für die Abfallentsorgung abgeben.

Dieses Produkt entspricht den Vorgaben der Europäischen Richtlinie 2002/96/EG.

Das auf dem Produkt oder auf der Verpackung abgebildete Symbol weist darauf hin, dass das Produkt nicht als normaler Hausmüll behandelt werden darf, sondern an einer zuständigen Sammelstelle abgegeben werden muss, damit die elektrischen und elektronischen Bestandteile recycelt werden können.

Durch Ihren Beitrag zur korrekten Entsorgung dieses Produkts schützen Sie die Umwelt und die Gesundheit Ihrer Mitmenschen vor negativen Folgen, die durch eine falsche Entsorgung des Produktes am Ende seines Betriebslebens entstehen können. Weitere Informationen zum Recycling des Produktes erhalten Sie von Ihrer zuständigen Gemeinde, der Müllabfuhr oder dem Geschäft, in dem Sie das Produkt gekauft haben.



## TECHNISCHE EIGENSCHAFTEN

Der Hersteller behält sich das Recht vor, technische Änderungen am Produkt vorzunehmen.

Nennspannung - Nennleistung - Versorgung	Siehe Typenschild auf der Innenseite der Servicetür
Gehäusematerial	Thermoplastisch
Abmessungen (L x H x T)	215 x 330 x 429 mm
Gewicht	6,7 kg
Kabellänge	1,2 m
Bedienfeld	Front
Automatischer Milchaufschäumer	Spezialzubehör für Cappuccino
Tassengröße	Bis 152 mm
Wassertank	1,8 Liter - herausnehmbar
Fassungsvermögen Kaffeebohnenbehälter	250 g
Fassungsvermögen Kaffeesatzbehälter	15
Pumpendruck	15 bar
Durchlauferhitzer	Durchlauferhitzer Edelstahl
Sicherheitsvorrichtungen	Thermosicherung

## GARANTIE UND KUNDENDIENST

### Garantie

Für ausführliche Informationen zur Garantie und der damit verbundenen Bedingungen ist auf das separat gelieferte Garantieheft Bezug zu nehmen.

### Kundendienst

Wir möchten sicherstellen, dass Sie mit Ihrem Gerät zufrieden sind. Sollten Sie dies nicht bereits getan haben, so registrieren Sie das Produkt bitte unter **[www.philips.com/welcome](http://www.philips.com/welcome)**. Auf diese Weise können wir mit Ihnen in Kontakt bleiben und Ihnen die Erinnerungen für die Reinigungs- und Entkalkungsvorgänge zusenden.

Für Hilfe oder den Kundendienst besuchen Sie die Webseite Philips **[www.philips.com/support](http://www.philips.com/support)** oder wenden sich an die Hotline Philips Saeco in Ihrem Land. Die Kontaktdaten werden im separat gelieferten Garantieheft oder unter der Adresse **[www.philips.com/support](http://www.philips.com/support)** genannt.

## BESTELLUNG VON PFLEGE-PRODUKTEN

Für die Reinigung und das Entkalken dürfen ausschließlich die Pflege-Produkte von Saeco benutzt werden. Diese Produkte sind im Online-Shop Philips unter **www.shop.philips.com/service**, beim Händler Ihres Vertrauens oder bei autorisierten Kundendienstzentren erhältlich.

Sind die Pflege-Produkte für das Gerät nicht erhältlich, so wenden Sie sich an die Hotline Philips Saeco in Ihrem Land.

Die jeweiligen Kontaktdaten werden im separat gelieferten Garantieheft oder unter der Adresse **www.philips.com/support** genannt.

Übersicht über die Pflege-Produkte:



- Entkalker CA6700



- Wasserfilter INTENZA+ CA6702

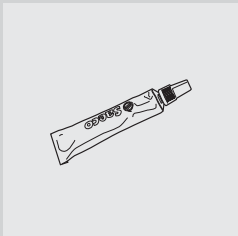

- Fett HD5061



- Kaffeefettlöser-Tabletten CA6704



- Reiniger Milchsystem: CA6705



- Wartungs-Kit CA 6706



421940438521

Der Hersteller behält sich das Recht vor, Änderungen jeder Art ohne Vorankündigung vorzunehmen.



[www.philips.com/welcome](http://www.philips.com/welcome)