

Registrieren Sie Ihr Produkt und erhalten Sie den entsprechenden Support unter
www.philips.com/welcome

03

Deutsch

INTUITA

Type HD8750

BEDIENUNGSANLEITUNG



DE

03

DIESE BEDIENUNGSANLEITUNG IST VOR DEM GEBRAUCH DER MASCHINE AUFMERKSAM ZU LESEN.

CE

 **Saeco**

Herzlichen Glückwunsch zum Kauf des Kaffeevollautomaten Saeco Intuita!

*Um den Support von Saeco optimal zu nutzen, registrieren Sie Ihr Produkt bitte unter **www.philips.com/welcome**.*

Die vorliegende Bedienungsanleitung gilt für das Modell HD8750.

Diese Espressomaschine eignet sich für die Zubereitung von Espresso unter Verwendung von ganzen Bohnen. Im vorliegenden Handbuch finden Sie alle erforderlichen Informationen für die Installation, den Betrieb, die Reinigung und die Entkalkung Ihrer Maschine.

INHALT

WICHTIG	4
Sicherheitshinweise	4
Achtung	4
Hinweise	5
Übereinstimmung mit den Normen	5
INSTALLATION	6
Vollständige Ansicht des Produktes	6
Allgemeine Beschreibung	7
VORBEREITENDE ARBEITEN	8
Verpackung der Maschine	8
Installation der Maschine	8
ERSTE EINSCHALTUNG	10
Entlüftung des Systems	10
Automatischer Spülzyklus/Selbstreinigung	11
Manueller Spülzyklus	12
INSTALLATION WASSERFILTER "INTENZA+"	13
EINSTELLUNGEN	14
Saeco Adapting System	14
Einstellung Keramikmahlwerk	14
Aromaeinstellungen (Kaffeestärke)	15
Einstellung Auslauf	16
Einstellung Kaffeemenge in der Tasse	17
KAFFEE- UND ESPRESSO AUSGABE	18
Ausgabe von Kaffee und Espresso mit Bohnenkaffee	18
DAMPFAUSGABE / ZUBEREITUNG VON CAPPUCCINO	19
AUSGABE VON HEISSEM WASSER	21
REINIGUNG UND WARTUNG	22
Tägliche Reinigung der Maschine	22
Tägliche Reinigung des Wassertanks	23
Tägliche Reinigung des Pannarello	23
Wöchentliche Reinigung der Maschine	23
Wöchentliche Reinigung des Pannarello	24
Wöchentliche Reinigung der Brühgruppe	24
Monatliche Schmierung der Brühgruppe	27
Monatliche Reinigung des Kaffeebohnenbehälters	28
ENTKALKUNG	29
BEDEUTUNG DER LEUCHTSIGNALE	32
Display Bedienfeld	32
PROBLEMLÖSUNG	35
ENERGIEEINSPARUNG	37
Standby	37
Entsorgung	37
TECHNISCHE EIGENSCHAFTEN	38
GARANTIE UND KUNDENDIENST	38
Garantie	38
Kundendienst	38
BESTELLUNG VON PRODUKTEN FÜR DIE WARTUNG	39

WICHTIG**Sicherheitshinweise**

Die Maschine ist mit Sicherheitsvorrichtungen ausgestattet. Dennoch sollten die in der vorliegenden Bedienungsanleitung beschriebenen Sicherheitshinweise aufmerksam gelesen werden, um eventuell Personen- und Sachschäden zu vermeiden. Dieses Handbuch sollte für eventuelle spätere Konsultationen aufbewahrt werden.



Der Begriff **ACHTUNG** und dieses Symbol weisen den Benutzer auf Gefahrensituationen hin, die zu schweren Verletzungen, auch mit Lebensgefahr, und/oder Schäden an der Maschine führen können.



Der Begriff **HINWEIS** und dieses Symbol weisen den Benutzer auf Gefahrensituationen hin, die zu leichteren Verletzungen und/oder Schäden an der Maschine führen können.

Achtung

- Die Maschine an einer geeigneten Wandsteckdose anschließen, deren Hauptspannung den technischen Daten des Geräts entspricht.
- Ein Herabhängen des Netzkabels vom Tisch oder der Arbeitsfläche oder die Auflage desselben auf heißen Flächen sollte vermieden werden.
- Die Maschine, die Steckdose oder das Netzkabel dürfen nicht in Wasser getaucht werden: Gefahr von Stromschlägen!
- Den Heißwasserstrahl nicht auf Körperteile richten: Verbrühungsgefahr!
- Heiße Oberflächen sollten nicht berührt werden. Die Griffe und Kurbeln benutzen.
- Den Stecker von der Steckdose abziehen:
 - wenn Störungen auftreten;
 - wenn die Maschine für einen längeren Zeitraum nicht benutzt wird;
 - bevor die Maschine gereinigt wird.

Am Stecker, und nicht am Netzkabel ziehen. Den Stecker nicht mit nassen Händen berühren.

- Die Maschine nicht benutzen, wenn der Stecker, das Netzkabel oder die Maschine selbst beschädigt sein sollten.
- Die Maschine oder das Netzkabel dürfen keinesfalls verändert werden. Alle Reparaturen müssen durch ein von Philips autorisiertes Kundendienstzentrum ausgeführt werden, um jede Gefahr zu vermeiden.
- Die Maschine ist nicht für die Verwendung durch Personen (einschließlich Kindern) mit eingeschränkten körperlichen oder geistigen Fähigkeiten oder einer Beeinträchtigung der Sinnesorgane und/oder durch Personen ohne ausreichende Erfahrung oder Kompetenz bestimmt, es sei denn, sie werden von einer Person überwacht, die für ihre Sicherheit verantwortlich ist oder sie werden im Gebrauch der Maschine geschult.

- Kinder müssen beaufsichtigt werden, um sicherzustellen, dass diese nicht mit dem Gerät spielen.
- Die Finger oder andere Gegenstände nicht in das Mahlwerk einführen.

Hinweise

- Die Maschine ist ausschließlich für die Verwendung im Haushalt bestimmt und eignet sich nicht für den Einsatz in Umgebungen wie Kantinen oder Küchenbereichen von Geschäften, Büros, Bauernhöfen oder anderen Arbeitsbereichen.
- Die Maschine stets auf einer flachen und stabilen Fläche aufstellen.
- Die Maschine nicht auf heißen Flächen, in der Nähe von heißen Öfen, Heizgeräten oder ähnlichen Wärmequellen abstellen.
- In den Behälter dürfen ausschließlich Kaffeebohnen eingefüllt werden. Pulverkaffee, Instantkaffee oder andere Gegenstände können Schäden an der Maschine verursachen, wenn sie in den Kaffeebohnenbehälter eingefüllt werden.
- Bevor Teile eingebaut oder herausgenommen werden, sollte abgewartet werden, bis die Maschine abkühlt.
- Keinesfalls heißes oder kochendes Wasser in den Tank füllen. Ausschließlich kaltes Wasser verwenden.
- Für die Reinigung sollten keine Scheuerpulver oder aggressive Reinigungsmittel verwendet werden. Für die Reinigung des Geräts ist ein weiches, leicht mit Wasser getränktes Tuch ausreichend.
- Die Maschine sollte regelmäßig entkalkt werden. Die Maschine zeigt an, wann die Entkalkung erforderlich ist. Wird dieser Vorgang nicht ausgeführt, so treten Betriebsstörungen auf dem Gerät auf. In diesem Fall wird die Reparatur nicht durch die Garantie gedeckt!
- Die Maschine darf keiner Temperatur unter 0°C ausgesetzt werden. Das im Heizsystem verbliebene Restwasser kann gefrieren und die Maschine beschädigen.
- Wird die Maschine für einen längeren Zeitraum nicht benutzt, so darf kein Wasser im Wassertank gelassen werden. Das Wasser könnte verunreinigt werden. Bei jeder Verwendung der Maschine ist frisches Wasser zu benutzen.

Übereinstimmung mit den Normen

Die Maschine entspricht Art. 13 der italienischen Gesetzesverordnung Nr. 151 vom 25. Juli 2005 "Umsetzung der Richtlinien 2005/95/EG, 2002/96/EG und 2003/108/EG, hinsichtlich der Verringerung des Einsatzes von Gefahrenstoffen in elektrischen und elektronischen Geräten sowie zur Abfallentsorgung".

Diese Maschine entspricht den Vorgaben der Europäischen Richtlinie 2002/96/EG.

INSTALLATION

Vollständige Ansicht des Produktes

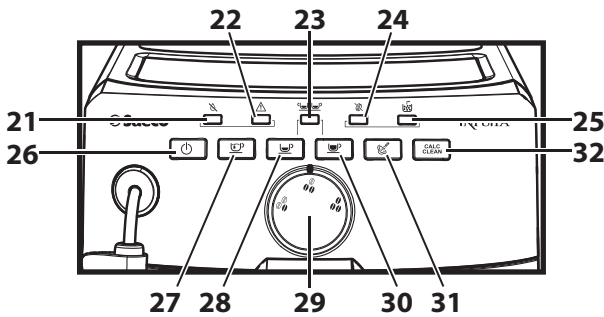
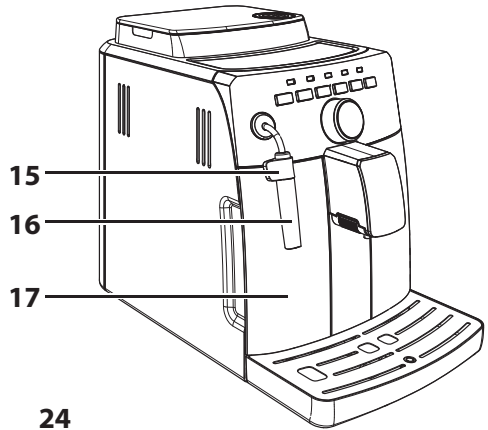
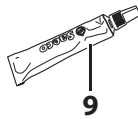
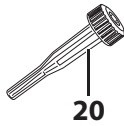
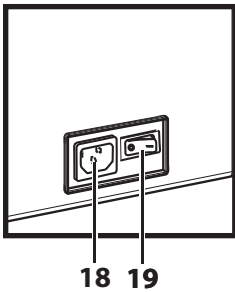
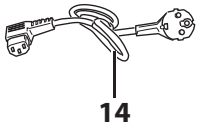
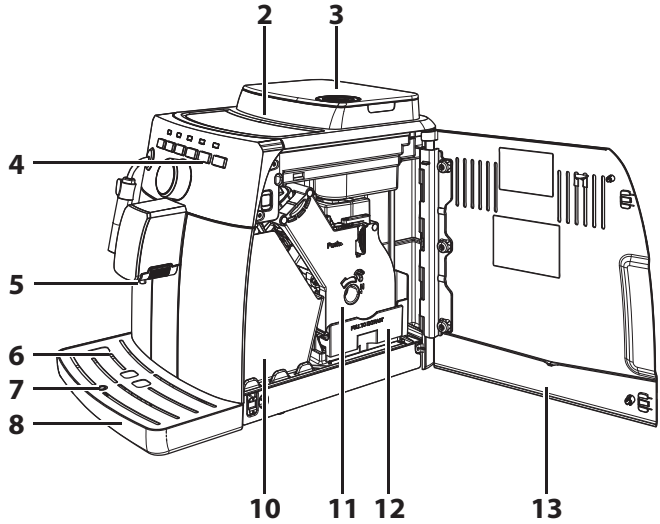
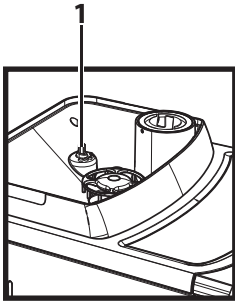

Allgemeine Beschreibung

1. Einstellbolzen Mahlwerk
2. Kaffeebohnenbehälter
3. Deckel Kaffeebohnenbehälter
4. Bedienfeld
5. Kaffeeauslauf
6. Tassenabstellrost
7. Anzeige Abtropfschale voll
8. Abtropfschale
9. Fett für die Brühgruppe
10. Kaffeesatzbehälter
11. Brühgruppe
12. Kaffeeauffangbehälter
13. Servicetür
14. Netzkabel
15. Schutz für Ausgabedüse
16. Pannarello (für Heißwasser-/Dampfdüse)
17. Wassertank
18. Steckdose Netzkabel
19. Hauptschalter
20. Einstellschlüssel Mahlwerk
21. LED "Wasser fehlt"
22. LED "Alarm"
23. LED "Doppelter Kaffee"
24. LED "Kaffee fehlt"
25. LED "Kaffeesatzbehälter"
26. Taste ON/OFF
27. Ausgabetaste Heißwasser
28. Ausgabetaste Espresso
29. Wahlschalter "Aroma"
30. Ausgabetaste Kaffee
31. Ausgabetaste Dampf
32. Taste Entkalkung
33. Entkalkerlösung - separat erhältlich

VORBEREITENDE ARBEITEN

Verpackung der Maschine

Die Original-Verpackung wurde für den Schutz der Maschine während des Versandes entwickelt und hergestellt. Es wird empfohlen, diese Verpackung für eventuelle zukünftige Transporte aufzubewahren.

Installation der Maschine

1 Die Abtropfschale mit dem Rost aus der Verpackung nehmen.

2 Die Maschine aus der Verpackung herausnehmen.

3 Für einen optimalen Betrieb wird folgendes empfohlen:

- Einen Standort mit sicherer und ebener Auflagefläche auswählen, an dem nicht die Gefahr des Umkippens der Maschine oder der Verletzung von Personen besteht.
- Der Raum sollte ausreichend beleuchtet und hygienisch unbedenklich sein und die Steckdose muss leicht zugänglich sein.
- Gemäß der Angaben in der Abbildung einen Mindestabstand von den Maschinenwänden berücksichtigen.

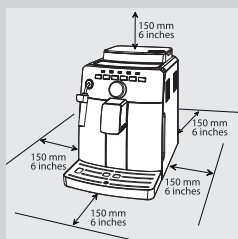

4 Die Abtropfschale mit Rost in die Maschine einsetzen. Überprüfen, ob diese vollständig eingesetzt wurde.

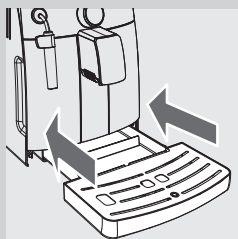

Hinweis:

Die Abtropfschale dient der Aufnahme des Wassers, das während der Spülzyklen/Selbstreinigung aus dem Auslauf fließt, und des Kaffees, der eventuell während der Zubereitung der Getränke verschüttet wurde. Die Abtropfschale täglich und immer dann leeren und reinigen, wenn die Anzeige "Abtropfschale voll" angehoben wird.

Hinweis:

Die Abtropfschale darf NICHT direkt nach der Einschaltung der Maschine herausgenommen werden. Einige Minuten abwarten, damit ein Spülzyklus/Selbstreinigung durchgeführt werden kann.

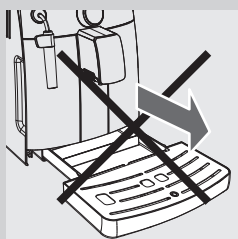

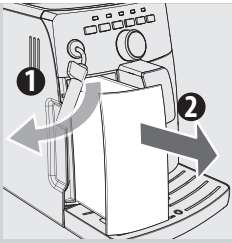

5 Den Wassertank herausnehmen.

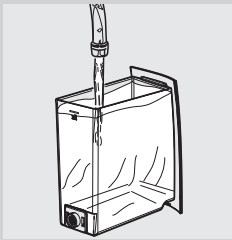

6 Den Wassertank mit frischem Wasser spülen.

7 Den Wassertank mit frischem Wasser bis zum Füllstand MAX füllen und wieder in die Maschine einsetzen. Überprüfen, ob dieser vollständig eingesetzt wurde.

! Hinweis:

Den Tank keinesfalls mit heißem oder kochendem Wasser, Wasser mit Kohlensäure oder anderen Flüssigkeiten füllen. Dadurch könnte der Tank oder die Maschine beschädigt werden.

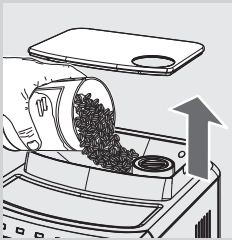

8 Den Deckel des Bohnenbehälters abnehmen und langsam den Bohnenkaffee in den Behälter füllen.

≡ Hinweis:

Nicht zu viele Kaffeebohnen in den Kaffeebohnenbehälter füllen, um die Mahlleistungen der Maschine nicht zu beeinträchtigen.

! Hinweis:

In den Behälter dürfen ausschließlich Kaffeebohnen eingefüllt werden. Pulverkaffee, Instantkaffee, karamellisierter oder aromatisierter Kaffee und andere Gegenstände verursachen Schäden an der Maschine.

9 Den Deckel auf den Kaffeebohnenbehälter setzen.

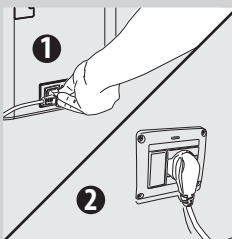

10 Den Stecker in die Steckdose auf der Rückseite der Maschine einstecken.

11 Den Stecker am anderen Ende des Netzkabels in eine Wandsteckdose mit geeigneter Spannung einstecken.

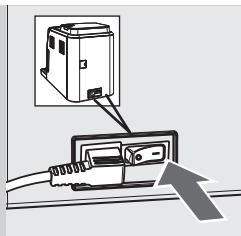

12 Den Hauptschalter auf der Rückseite der Maschine in Position "I" stellen.



13 Auf dem Bedienfeld blinkt die Taste "⏻". Die Taste "⏻" drücken, um die Maschine einzuschalten.

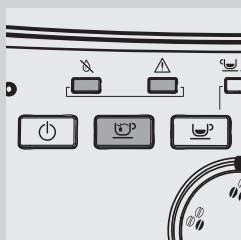

14 Die LED "⏻" "⚠" "⚠" und die LED der Taste "☺" beginnen, mit kurzen Intervallen zu blinken, und zeigen damit an, dass das Wassersystem entlüftet werden muss.

ERSTE EINSCHALTUNG

Vor der ersten Benutzung müssen folgende Bedingungen vorliegen:

- 1) das System muss entlüftet werden;
- 2) die Maschine führt einen automatischen Spülzyklus/Selbstreinigung durch;
- 3) der manuelle Spülzyklus muss gestartet werden.

Entlüftung des Systems

Während dieses Vorgangs läuft frisches Wasser durch das interne System und heizt die Maschine auf. Der Vorgang dauert einige Minuten.

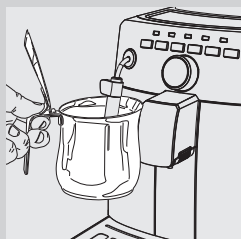

1 Einen Behälter unter den Pannarello stellen.

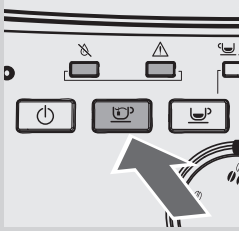

- 2 Die Taste "☕" drücken, um den Zyklus zu starten. Die Maschine führt die automatische Entlüftung des Systems aus, indem sie eine kleine Menge Wasser aus dem Pannarello ablässt.

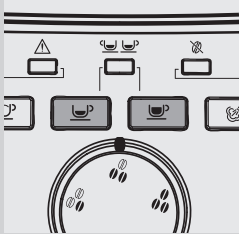

- 3 Im Anschluss an diesen Vorgang blinken die Tasten "☕" und "☕". Maschine im Aufheizmodus.

Automatischer Spülzyklus/Selbstreinigung

Nach Abschluss der Aufheizphase führt die Maschine einen automatischen Spülzyklus/Selbstreinigung der internen Systeme mit frischem Wasser durch. Der Vorgang dauert weniger als eine Minute.

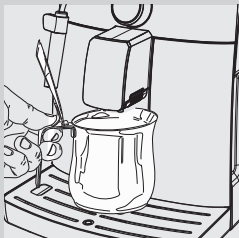

- 4 Einen Behälter unter dem Auslauf aufstellen, um die kleine Wassermenge aufzunehmen, die ausgegeben wird.

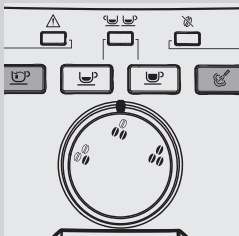

- 5 Die Tasten "☕" und "☕" blinken während des gesamten Vorgangs.

- 6 Abwarten, bis der Zyklus automatisch beendet wird.

Hinweis:

Die Ausgabe kann unterbrochen werden, indem die Taste "☕" oder "☕" gedrückt wird.

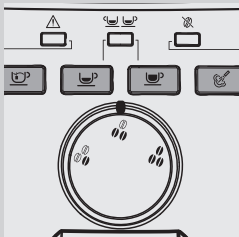

- 7 Nach Abschluss der oben erläuterten Vorgänge überprüfen, ob die Tasten "☕", "☕", "☕" und "☕" dauerhaft blinken.

Manueller Spülzyklus

Während dieses Vorgangs wird ein Kaffee ausgegeben und über das Dampf-/Heißwassersystem tritt frisches Wasser aus. Der Vorgang dauert einige Minuten.

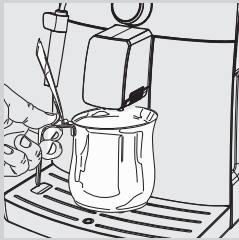

- 1 Einen Behälter unter den Auslauf stellen.
- 2 Überprüfen, ob die LED "☺", "☹", "☹" und "☹" dauerhaft blinken.
- 3 Die Taste "☹" drücken. Die Maschine beginnt, Wasser auszugeben.
- 4 Nach der Ausgabe den Behälter leeren.
Die Vorgänge von Punkt 1 bis Punkt 3 insgesamt 2 Mal wiederholen.
Danach zu Punkt 5 übergehen.

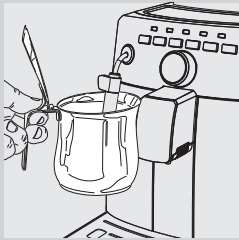

- 5 Einen Behälter unter den Pannarello stellen.

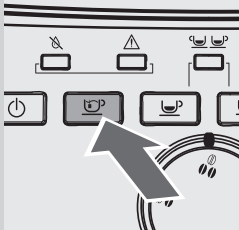

- 6 Die Taste "☹" drücken, um die Heißwasserausgabe zu starten.
- 7 Wasser ausgeben, bis die LED "☹", die das Fehlen von Wasser anzeigt, dauerhaft aufleuchtet.

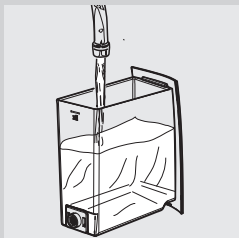

- 8 Anschließend den Wassertank erneut bis zum Füllstand MAX füllen.
Nun ist die Maschine für die Ausgabe von Kaffee bereit.

Hinweis:

Wurde die Maschine für mehr als zwei Wochen nicht benutzt, so wird bei der Einschaltung ein automatischer Spülzyklus/Selbstreinigung durchgeführt. Anschließend muss der manuelle Spülzyklus gestartet werden, wie oben beschrieben.

Der automatische Spülzyklus/Selbstreinigung wird automatisch auch beim Start der Maschine (mit kaltem Durchlauferhitzer) gestartet, oder wenn die Maschine sich auf die Umschaltung in den Standby-Modus vorbereitet, nachdem die Taste "☺" (nach der Ausgabe eines Kaffees) gedrückt wurde.

INSTALLATION WASSERFILTER "INTENZA+"



Es wird empfohlen, den Wasserfilter "INTENZA+" zu installieren, der die Bildung von Kalk im Inneren der Maschine begrenzt und ein intensiveres Aroma des Espresso gewährleistet.

Der Wasserfilter INTENZA+ ist separat erhältlich. Für weitere Einzelheiten ist auf die Seite der Produkte für die Instandhaltung in der vorliegenden Bedienungsanleitung Bezug zu nehmen.

Das Wasser ist ein wesentliches Element bei der Zubereitung eines Espresso. Aus diesem Grunde ist es außerordentlich wichtig, dass das Wasser stets professionell gefiltert wird. Der Wasserfilter "INTENZA+" beugt der Bildung von Mineralablagerungen vor und verbessert die Wasserqualität.

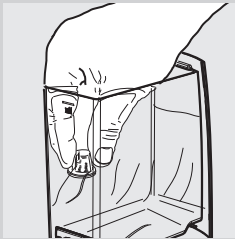

- 1** Den kleinen weißen Filter aus dem Wassertank herausnehmen und an einem trockenen Ort aufbewahren.

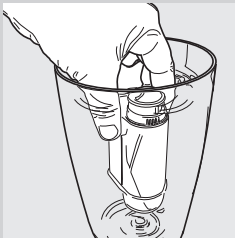

- 2** Den Wasserfilter "INTENZA+" aus der Verpackung herausnehmen und senkrecht (so dass die Öffnung nach oben zeigt) in kaltes Wasser tauchen. Den Filter leicht an den Seiten zusammendrücken, um die Luftblasen zu entfernen.

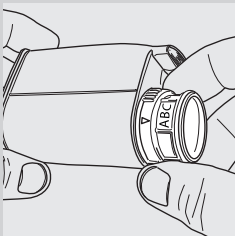

- 3** Den Filter entsprechend der Wasserhärte am Aufstellungsort einstellen. Die Einstellungen werden auf der Verpackung des Filters angegeben.
 A = Weiches Wasser
 B = Hartes Wasser (Standard)
 C = Sehr hartes Wasser

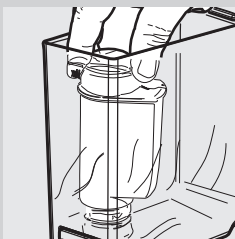

- 4** Den Wasserfilter in den leeren Wassertank einsetzen. So weit nach unten drücken, wie möglich.

- 5 Den Wassertank mit frischem Wasser füllen und wieder in die Maschine einsetzen. Das Datum des nächsten Wechsels des Wasserfilters aufschreiben (+ 2 Monate).
- 6 Das gesamte im Tank enthaltene Wasser über die Heißwasserfunktion ablassen (siehe Kapitel "Heißwasserausgabe").
- 7 Den Wassertank erneut mit Wasser auffüllen.

EINSTELLUNGEN

Die Maschine ermöglicht die Ausführung einiger Einstellungen für die Ausgabe eines stets optimalen Kaffees.

Saeco Adapting System

Kaffee ist ein Naturprodukt und seine Eigenschaften können je nach Herkunft, Mischung und Röstung unterschiedlich sein. Die Maschine ist mit einem System zur Selbsteinstellung ausgestattet, mit dem alle handelsüblichen Kaffeebohnsorten verwendet werden können (mit Ausnahme von karamellisierten Sorten).

Die Maschine reguliert sich automatisch nach der Ausgabe von einigen Tassen Kaffee, um die Extraktion des Kaffees entsprechend der Komprimie-

rung des gemahlten Kaffees zu optimieren.

Einstellung Keramikmahlwerk

Die Mahlwerke aus Keramik gewährleisten einen sorgfältigen Mahlgrad für jede Kaffeemischung und vermeiden eine Überhitzung der Bohnen. Diese Technologie garantiert eine vollständige Bewahrung des Aromas und damit einen echten italienischen Kaffeegenuss.



Achtung:

Das Keramikmahlwerk enthält bewegliche Teile, die eine Gefahr darstellen können. Die Einführung der Finger oder anderer Gegenstände ist daher verboten. Für die Einstellung des Keramikmahlwerks darf ausschließlich der Schlüssel für die Einstellung des Mahlgrads verwendet werden. Vor Eingriffen im Inneren des Kaffeebohnenbehälters sollten stets die Maschine durch Druck der Taste ON/OFF ausgeschaltet und der Stecker von der Steckdose abgenommen werden.

Die Mahlwerke aus Keramik können eingestellt werden, um den Mahlgrad des Kaffees an Ihren persönlichen Geschmack anzupassen.



Achtung:

Der Drehknopf für die Mahlgradeinstellung, der sich im Kaffeebohnenbehälter befindet, darf nur dann gedreht werden, wenn sich das Keramikmahlwerk in Betrieb befindet.

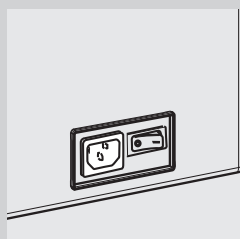

Diese Einstellung kann durch Druck und Drehung des Drehknopfs für die Mahlgradeinstellung im Inneren des Kaffeebohnenbehälters unter Verwendung des entsprechenden Schlüssels aus dem Lieferumfang vorgenommen werden.

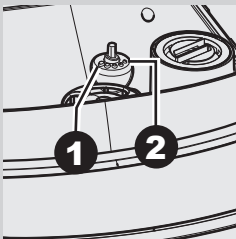
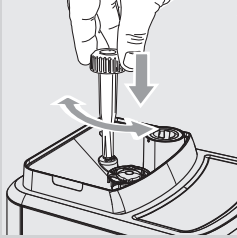

1 Den Drehknopf für die Mahlgradeinstellung jeweils nur um maximal einen Grad verstellen. Der Geschmacksunterschied ist nach der Ausgabe von 2-3 Espresso wahrnehmbar.

2 Die Markierungen im Inneren des Kaffeebohnenbehälters geben den eingestellten Mahlgrad an. Es können 5 unterschiedliche Mahlgrade eingestellt werden:

1 - grober Mahlgrad: leichteres Aroma, für Mischungen mit dunkler Röstung,

2 - feiner Mahlgrad: stärkeres Aroma, für Mischungen mit heller Röstung.

Wird das Keramikmahlwerk auf einen feineren Mahlgrad eingestellt, so wird der Geschmack des Kaffees stärker. Um einen Kaffee mit leichterem Geschmack zuzubereiten, wird das Keramikmahlwerk auf einen gröberen Mahlgrad eingestellt.

Aromaeinstellungen (Kaffeestärke)

Wählen Sie Ihre Lieblings-Kaffeemischung aus und stellen Sie die zu mahlende Kaffeemenge nach Ihrem persönlichen Geschmack ein.



Hinweis:

Die Anwahl muss vor der Auswahl des Kaffees erfolgen.

Durch Drehung des Drehknopfes können drei verschiedene Aromen ausgewählt werden. Das Aroma ist je nach ausgewählter Position unterschiedlich:



= mildes Aroma



= mittleres Aroma



= starkes Aroma

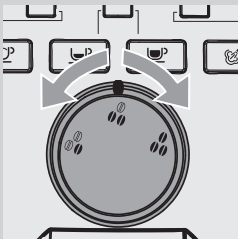

Einstellung Auslauf

Der Auslauf kann in der Höhe eingestellt werden, um ihn an die Größe der verwendeten Tassen anzupassen.

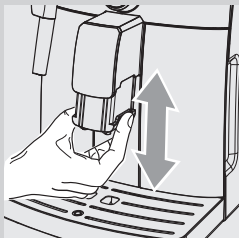

Für diese Einstellung wird der Auslauf von Hand nach oben oder nach unten geschoben, wie in der Abbildung gezeigt.



Folgende Positionen werden empfohlen:
Für die Verwendung von kleinen Tassen;



Für die Verwendung von großen Tassen.



Unter dem Auslauf können auch zwei Tassen aufgestellt werden, um gleichzeitig zwei Tassen Kaffee auszugeben.

Einstellung Kaffeemenge in der Tasse

Bei dieser Maschine kann die ausgegebene Espressomenge je nach Geschmackspräferenz und der Tassengröße eingestellt werden.

Bei jedem Druck der Taste "☺" oder "☹" gibt die Maschine eine programmierte Kaffeemenge aus. Jeder Taste ist eine Ausgabe zugeordnet. Diese erfolgt unabhängig.

Nachfolgend wird beschrieben, wie die Programmierung der Taste "☺" vorgenommen wird.



- 1 Eine Tasse unter den Auslauf stellen.

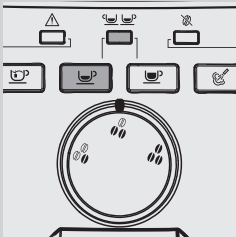

- 2 Die Taste "☺" gedrückt halten. Die Taste "☺" und die LED "☺ ☺" blinken während dieser Phase. Die Taste loslassen: Nun befindet sich die Maschine im Programmiermodus. Die Maschine beginnt die Kaffeeausgabe.

- 3 Sobald die gewünschte Menge Kaffee in der Tasse erreicht wurde, die Taste "☺" drücken.

Nun ist die Taste "☺" programmiert. Bei jedem Druck gibt die Maschine die voreingestellte Espressomenge aus.

Hinweis:

Für die Programmierung der Taste "☹" für die Kaffeeausgabe wird in gleicher Weise vorgegangen. Mit der Taste "☹" kann die Kaffeeausgabe abgebrochen werden, wenn die gewünschte Menge erreicht ist.

KAFFEE- UND ESPRESSO AUSGABE

Ausgabe von Kaffee und Espresso mit Bohnenkaffee.

Bevor Kaffee ausgegeben wird, überprüfen, ob der Wassertank und der Kaffeebohnenbehälter voll sind.

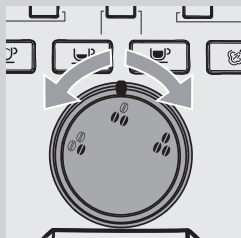

- 1 Den Wahlschalter Aroma drehen, um das gewünschte Aroma auszuwählen.



- 2 1 oder 2 Tassen unter den Auslauf stellen.

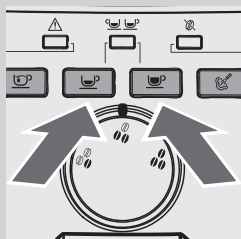

- 3 Die Taste "☕" für einen Espresso und die Taste "☕" für einen Kaffee drücken.

- 4 Für die Ausgabe von 1 Espresso oder einem Kaffee wird die gewünschte Taste ein einziges Mal gedrückt.

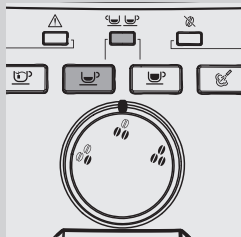

- 5 Für die Ausgabe von 2 Espresso oder 2 Kaffee wird die gewünschte Taste zwei Mal nacheinander gedrückt. Die LED "☕☕" leuchtet auf.

Hinweis:

In dieser Betriebsart übernimmt die Maschine automatisch die Mahlung und Dosierung der richtigen Kaffeemenge. Die Zubereitung von zwei Tassen Espresso erfordert zwei Mahlzyklen und zwei Ausgabszyklen, die von der Maschine automatisch gesteuert werden.

- 6 Nach dem Vorbrühzyklus beginnt der Kaffee aus dem Auslauf zu fließen.
- 7 Die Kaffeeausgabe wird automatisch abgebrochen, wenn die voreingestellte Menge erreicht ist. Die Kaffeeausgabe kann jedoch auch vorher durch erneuten Druck der entsprechenden Taste (Taste Espresso "☺" oder Taste Kaffee "☺") abgebrochen werden.

DAMPFAUSGABE / ZUBEREITUNG VON CAPPUCCINO



Achtung:

Verbrennungsgefahr! Zu Beginn der Ausgabe können Spritzer mit heißem Wasser auftreten. Die Dampf-/Heißwasserdüse kann hohe Temperaturen erreichen: nicht direkt mit den Händen berühren. Anschließend den speziellen Schutzgriff benutzen.

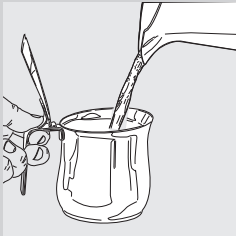

- 1 Einen Behälter zu 1/3 mit kalter Milch füllen.



Hinweis:

Für einen Cappuccino mit guter Qualität sollte kalte Milch (~5°C / 41°F) mit einem Proteingehalt von mindestens 3% verwendet werden. Je nach persönlicher Vorliebe kann sowohl Vollmilch wie entrahmte Milch verwendet werden.

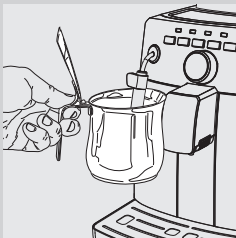

- 2 Den Pannarello in die Milch eintauchen.

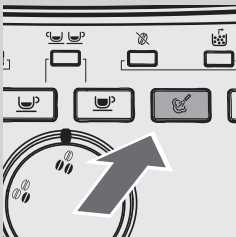

- 3 Die Taste "☺" drücken.

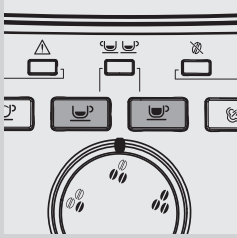

4 Die Maschine heizt sich auf und die Tasten "☕" "☕" blinken. Die LED "✎" wird ausgeschaltet.

5 Wenn die Taste "✎" erneut aufleuchtet, beginnt die Dampfausgabe.

6 Die Milch aufschäumen, indem mit dem Behälter leicht kreisende Bewegungen nach oben und nach unten ausgeführt werden.

7 Erreicht der Milchschaum die gewünschte Konsistenz, die Taste "✎" drücken, um die Dampfausgabe zu beenden.

! Hinweis:

Nach dem Aufschäumen der Milch den Pannarello reinigen, indem eine kleine Menge heißes Wasser in einen Behälter ausgegeben wird. Für ausführlichere Hinweise ist auf das Kapitel "Reinigung und Wartung" Bezug zu nehmen.

☰ Hinweis:

Nach der Dampfausgabe kann direkt auf die Ausgabe eines Espresso oder von heißem Wasser umgeschaltet werden.

REINIGUNG UND WARTUNG

Tägliche Reinigung der Maschine



Hinweis:

Die regelmäßige Reinigung und Wartung der Maschine sind von wesentlicher Bedeutung für die Verlängerung des Betriebslebens derselben. Ihre Maschine ist ständig Feuchtigkeit, Kaffee und Kalk ausgesetzt! Dieses Kapitel beschreibt in detaillierter Weise, welche Arbeitsvorgänge mit welcher Häufigkeit auszuführen sind. Werden diese nicht beachtet, so treten Betriebsstörungen auf der Maschine auf. Diese Reparaturen sind NICHT durch die Garantie gedeckt.



Hinweis:

- Für die Reinigung des Geräts sollte ein weiches, leicht mit Wasser getränktes Tuch verwendet werden.
- Die abnehmbaren Teile nicht in der Spülmaschine reinigen.
- Die Maschine keinesfalls in Wasser tauchen.
- Für die Reinigung der Maschine sollten kein Alkohol, Lösungsmittel und/oder scheuernde Produkte verwendet werden.
- Die Vorrichtung und deren Bestandteile nicht unter Verwendung einer Mikrowelle oder eines herkömmlichen Backofens trocknen.

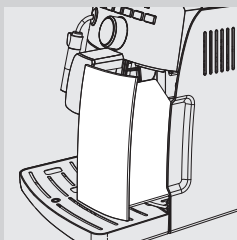

- 1 Den Kaffeesatzbehälter täglich bei eingeschalteter Maschine entleeren und reinigen.

Andere Wartungseingriffe dürfen nur mit ausgeschalteter und vom Stromnetz abgenommener Maschine durchgeführt werden.

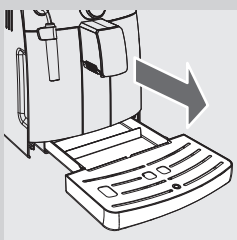

- 2 Die Abtropfschale leeren und reinigen. Dieser Vorgang muss auch dann durchgeführt werden, wenn der Anzeiger "Abtropfschale voll" angehoben wird.

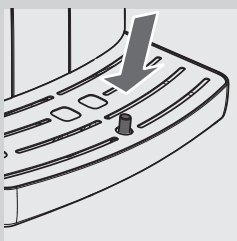

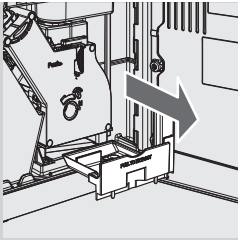

- 3 Den seitlich an der Maschine befindlichen Kaffeeauffangbehälter leeren und reinigen. Die Servicetür öffnen, den Behälter herausnehmen und den Kaffeesatz entfernen.

Tägliche Reinigung des Wassertanks

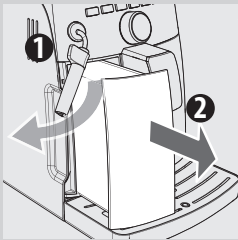

- 1 Den kleinen weißen Filter oder den Wasserfilter INTENZA+ (soweit vorhanden) aus dem Tank herausnehmen und unter frischem Wasser reinigen.
- 2 Den weißen Filter oder den Wasserfilter INTENZA+ (soweit vorhanden) wieder in seine Aufnahme einsetzen, indem er leicht angedrückt und gedreht wird.
- 3 Den Wassertank mit frischem Wasser füllen.

Tägliche Reinigung des Pannarello

Der Pannarello muss täglich und nach jeder Benutzung gereinigt werden, um die Hygiene und die Zubereitung eines Milchschaums mit perfekter Konsistenz zu gewährleisten.

Nach dem Aufschäumen der Milch ist folgendes erforderlich:

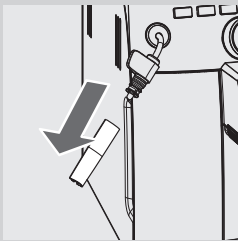

Den äußeren Teil des Pannarello entfernen und mit frischem Wasser reinigen.

Wöchentliche Reinigung der Maschine

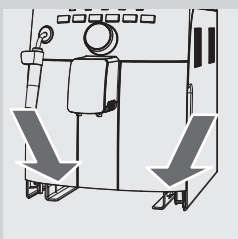

Die Aufnahme der Abtropfschale reinigen.

Wöchentliche Reinigung des Pannarello

Die wöchentliche Reinigung ist gründlicher, da hierzu alle Teile des Pannarello auseinander gebaut werden.

Dabei müssen die folgenden Reinigungsarbeiten vorgenommen werden:

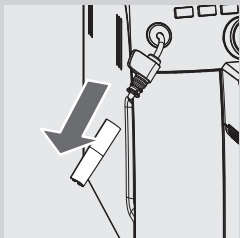

- 1 Den äußeren Teil des Pannarello abnehmen. Mit frischem Wasser reinigen.

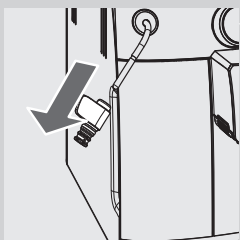

- 2 Den oberen Teil des Pannarello von der Dampf-/Heißwasserdüse abziehen.

- 3 Den oberen Teil des Pannarello mit frischem Wasser reinigen.

- 4 Die Dampf-/Heißwasserdüse mit einem feuchten Tuch reinigen, um die Milchreste zu entfernen.

- 5 Den oberen Teil wieder auf der Dampf-/Heißwasserdüse anbringen (sicherstellen, dass er bis zum Anschlag eingesetzt ist).

- 6 Den äußeren Teil des Pannarello wieder montieren.

Wöchentliche Reinigung der Brühgruppe

Die Brühgruppe muss immer dann gereinigt werden, wenn der Kaffeebohnenbehälter nachgefüllt wird, oder einmal pro Woche.

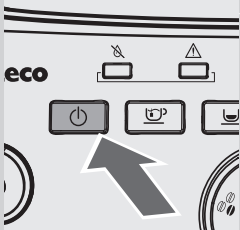

- 1 Die Kaffeemaschine ausschalten, indem die Taste "P" gedrückt wird, und den Stecker von der Steckdose abziehen.

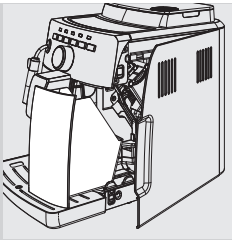

2 Den Kaffeesatzbehälter herausnehmen. Die Servicetür öffnen.

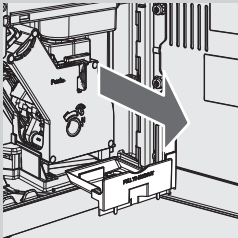

3 Den Kaffeeauffangbehälter herausnehmen und reinigen.

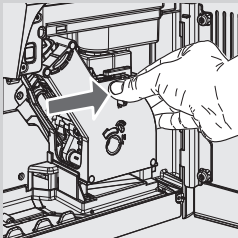

4 Für die Herausnahme der Brühgruppe wird die Taste «PUSH» gedrückt und am Handgriff gezogen.

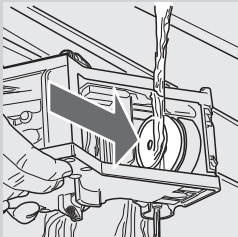

5 Die Brühgruppe mit lauwarmem Wasser reinigen. Den oberen Filter sorgfältig reinigen.

! **Hinweis:**
Für die Reinigung der Brühgruppe sollten keine Reinigungsmittel oder Seife verwendet werden.

6 Die Brühgruppe vollständig an der Luft trocknen lassen.

7 Der Innenbereich der Maschine sollte unter Verwendung eines weichen, leicht mit Wasser getränkten Tuchs sorgfältig gereinigt werden.

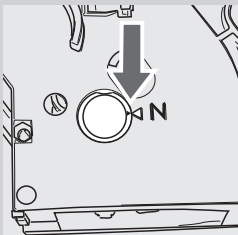

8 Sicherstellen, dass sich die Brühgruppe in der Ruhestellung befindet; die zwei Bezugspunkte müssen übereinstimmen. Im gegenteiligen Falle den unter Punkt (9) beschriebenen Vorgang ausführen.

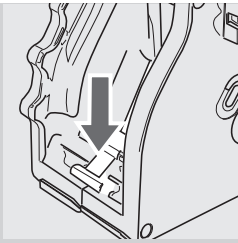

9 Den Hebel sanft nach unten drücken, bis er die Basis der Brühgruppe berührt und die beiden Bezugspunkte seitlich neben der Gruppe übereinstimmen.

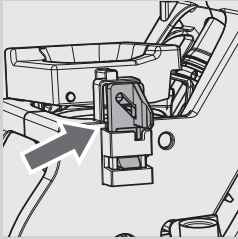

10 Sicherstellen, dass sich der Haken für die Sperre der Brühgruppe in der korrekten Position befindet. Um dessen Position zu überprüfen, wird die Taste "PUSH" kräftig gedrückt, bis das Einrasten in der Position zu hören ist. Sicherstellen, dass sich der Haken oben am Anschlag befindet. Im gegenteiligen Fall den Vorgang wiederholen.

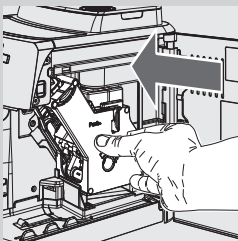
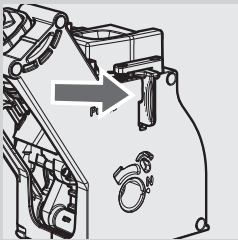

11 Die Brühgruppe wieder in die Aufnahme einsetzen, bis sie einrastet. Dabei nicht die Taste "PUSH" drücken.

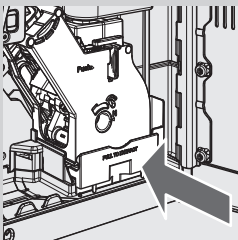

12 Den Kaffeeauffangbehälter einsetzen und die Servicetür schließen.

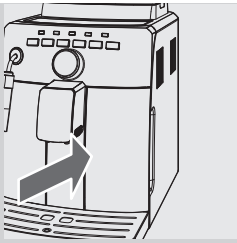

13 Den Kaffeesatzbehälter einsetzen.

Monatliche Schmierung der Brühgruppe

Die Brühgruppe sollte nach jeweils 500 Kaffeeausgaben oder einmal monatlich geschmiert werden.

Das für die Schmierung der Brühgruppe verwendete Fett Saeco ist separat erhältlich. Für weitere Einzelheiten ist auf die Seite der Produkte für die Instandhaltung in der vorliegenden Bedienungsanleitung Bezug zu nehmen.

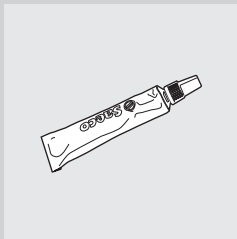

! Hinweis:

Vor der Schmierung der Brühgruppe muss diese mit frischem Wasser gereinigt und getrocknet werden, wie im Kapitel "Wöchentliche Reinigung der Brühgruppe" erläutert.

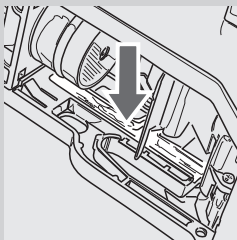

1 Das Fett gleichmäßig auf beide seitlichen Führungen auftragen.

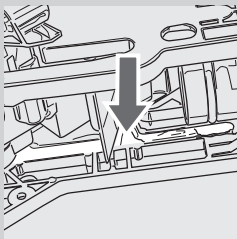

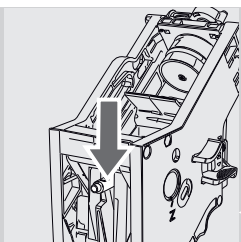

2 Auch die Welle schmieren.

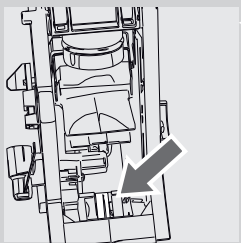

3 Die Brühgruppe in die Aufnahme einsetzen, bis sie einrastet (siehe Kapitel "Wöchentliche Reinigung der Brühgruppe"). Den Kaffeeauf-
fangbehälter einsetzen.

4 Die Servicetür schließen und den Kaffeesatzbehälter einsetzen.

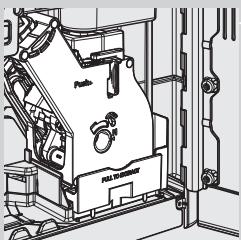

Monatliche Reinigung des Kaffeebohnenbehälters

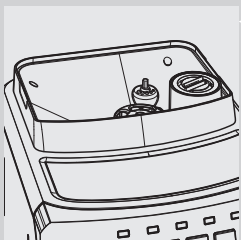

Den Kaffeebohnenbehälter einmal monatlich mit einem feuchten Tuch reinigen, um die öligen Substanzen des Kaffees zu entfernen. Dann wieder mit Kaffeebohnen auffüllen.

ENTKALKUNG

Die Entkalkung dauert ca. 35 Minuten.



Während der Benutzung bilden sich im Inneren der Maschine Kalkablagerungen, die regelmäßig entfernt werden müssen. Im gegenteiligen Falle kann es im Wasser- und Kaffeesystem zu Verstopfungen kommen. Die Maschine zeigt an, wann die Entkalkung erforderlich ist. Leuchtet die LED "CALC CLEAN" dauerhaft auf, so bedeutet dies, dass die Entkalkung durchgeführt werden muss.



Hinweis:

Wird dieser Vorgang nicht ausgeführt, so funktioniert die Maschine bald nicht mehr störungsfrei. In diesem Falle ist die Reparatur NICHT durch die Garantie gedeckt.



Es sollte ausschließlich der Entkalker Saeco verwendet werden, der speziell für die optimale Erhaltung der Leistungen der Maschine entwickelt wurde. Der Entkalker SAECO ist separat erhältlich. Für weitere Einzelheiten ist auf die Seite der Produkte für die Instandhaltung in der vorliegenden Bedienungsanleitung Bezug zu nehmen.



Achtung:

Die Entkalkerlösung und die bis zum Abschluss des Zyklus ausgegebenen Produkte dürfen keinesfalls getrunken werden. Keinesfalls darf Essig als Entkalker verwendet werden.



Hinweis:

Die Maschine während dem Entkalkungszyklus nicht ausschalten. Im gegenteiligen Falle den Zyklus erneut von Beginn an ausführen.

Für die Ausführung des Entkalkungszyklus sollten die folgenden Hinweise beachtet werden:

Vor der Entkalkung:

1 Die Abtropfschale leeren.

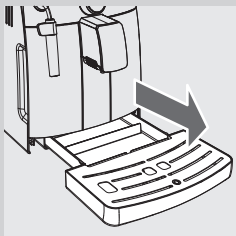

2 Den Pannarello von der Dampf-/Heißwasserdüse abnehmen.

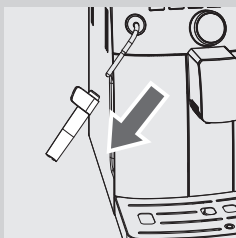

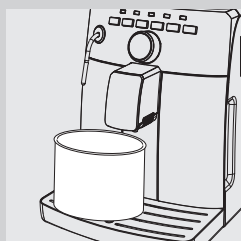
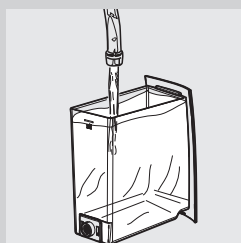
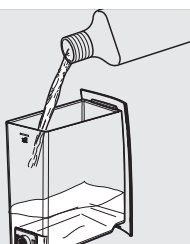

3 Den Wasserfilter "INTENZA+" (soweit vorhanden) aus dem Wassertank herausnehmen.

4 Den Wassertank herausnehmen und den gesamten Inhalt des Entkalkers Saeco einfüllen. Den Wassertank bis zum Füllstand MAX mit frischem Wasser füllen.

5 Den Wassertank wieder in die Maschine einsetzen.

6 Einen großen Behälter (1,5 l) unter die Dampf-/Heißwasserdüse stellen.

7 Die Taste "CALC CLEAN" für 3 Sekunden gedrückt halten. Wenn die Taste beginnt, zu blinken, diese loslassen, um den Zyklus zu starten. Die Taste "CALC CLEAN" blinkt während der Ausführung des gesamten Entkalkungszyklus.



Hinweis:

Wurde die Taste "CALC CLEAN" versehentlich gedrückt, so erfolgt der Abbruch durch Druck der Taste "☞".

8 Nun wird die Entkalkerlösung über die Dampf-/Heißwasserdüse (die Taste "☞" blinkt) und über den Auslauf (die Taste "☞" blinkt) abgegeben.



Hinweis:

Die Taste "CALC CLEAN" drücken, um den Entkalkungszyklus kurzzeitig zu unterbrechen. Um den Zyklus fortzusetzen, erneut die Taste "CALC CLEAN" drücken. Dadurch kann der Behälter entleert oder die Maschine für einen kurzen Zeitraum unbeaufsichtigt gelassen werden.

9 Ist keine Entkalkerlösung mehr vorhanden, so leuchtet die LED "☞" auf und die Taste "☞" blinkt.



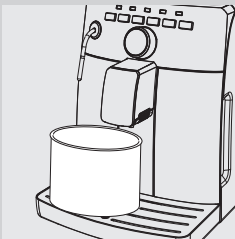
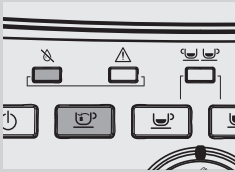
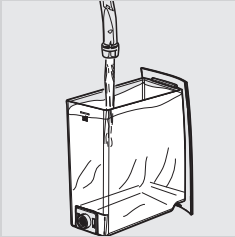



10 Den Wassertank herausnehmen, ausspülen und bis zum Füllstand MAX mit frischem Wasser füllen. Wieder in die Maschine einsetzen.

11 Die Abtropfschale leeren und wieder einsetzen.

12 Die Behälter leeren und wieder unter die Dampf-/Heißwasserdüse und den Auslauf stellen.

13 Um die Spülung vorzunehmen, die Taste " " drücken.

14 Nach Abschluss des Spülvorgangs leuchtet die LED " " auf und die Taste " " blinkt.

15 Den Wassertank herausnehmen, ausspülen und bis zum Füllstand MAX mit frischem Wasser füllen. Wieder in die Maschine einsetzen.

16 Die Abtropfschale leeren und wieder einsetzen.

17 Die Behälter leeren und wieder unter die Dampf-/Heißwasserdüse und den Auslauf stellen.

18 Die Vorgänge von Punkt 13 bis Punkt 17 noch einmal wiederholen. Danach zu Punkt 19 übergehen.

19 Die Maschine wird aufgeheizt und startet den automatischen Spülzyklus für die Vorbereitung auf die Produktausgabe.

20 Der Entkalkungszyklus ist abgeschlossen.

21 Den Wasserfilter "INTENZA+" (soweit vorhanden) wieder im Wassertank installieren und den Pannarello einsetzen.



Hinweis:

Nach Abschluss des Entkalkungszyklus wird die Brühgruppe gemäß der Beschreibung im Kapitel "Wöchentliche Reinigung der Brühgruppe" gereinigt.

Die beiden Spülzyklen reinigen das System mit einer voreingestellten Wassermenge für die Gewährleistung optimaler Leistungen der Maschine. Wird der Tank nicht bis zum Füllstand MAX gefüllt, besteht die Möglichkeit, dass die Maschine die Ausführung von drei oder mehr Zyklen fordert.



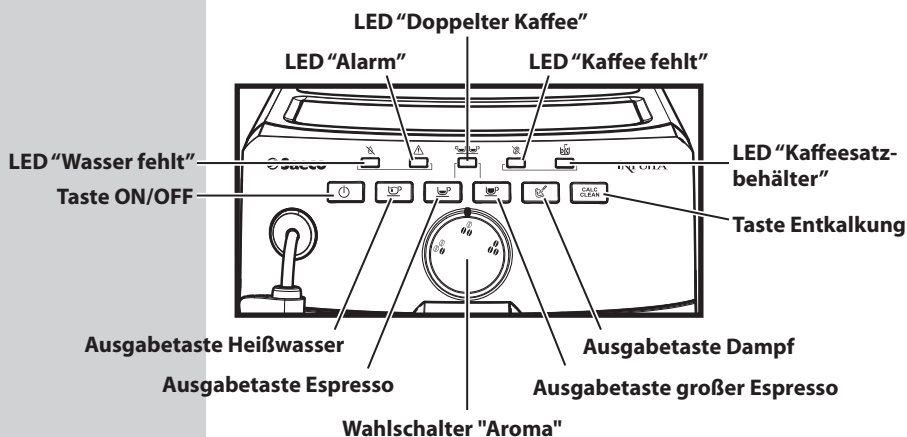

BEDEUTUNG DER LEUCHTSIGNALE

Display Bedienfeld

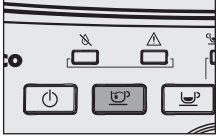
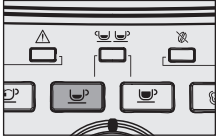
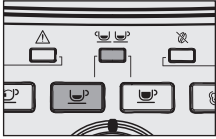
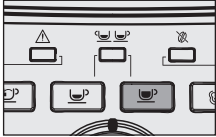
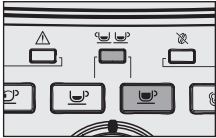
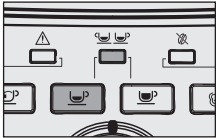
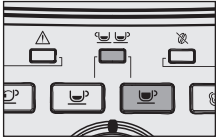

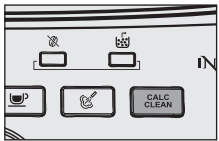
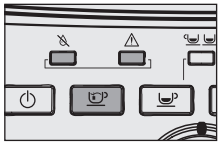
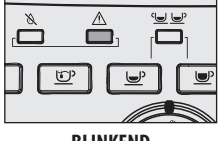
Symbole LED	Bedeutung	Vorgänge
<p>BLINKEND</p>	Maschine in Standby.	Die Taste "⏻" drücken, um die Maschine einzuschalten.
<p>BLINKEND</p>	Maschine in Spülphase.	Die Maschine beendet den Zyklus automatisch. Die Taste "☕" oder "☁" drücken, um den Zyklus vorzeitig abzubrechen.
<p>BLINKEND</p>	Maschine in Aufheizphase für die Ausgabe von Espresso, Heißwasser oder Dampf.	
<p>DAUERHAFT AUFLEUCHTEND</p>	Die Maschine ist betriebsbereit.	

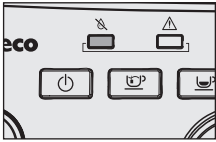
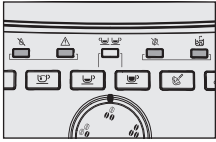

Symbole LED	Bedeutung	Vorgänge
 <p>DAUERHAFT AUFLEUCHTEND</p>	<p>Maschine in Ausgabephase von heißem Wasser.</p>	
 <p>DAUERHAFT AUFLEUCHTEND</p>	<p>Maschine in Ausgabephase von einem Espresso.</p>	
 <p>DAUERHAFT AUFLEUCHTEND</p>	<p>Maschine in Ausgabephase von 2 (zwei) Espresso.</p>	
 <p>DAUERHAFT AUFLEUCHTEND</p>	<p>Maschine in Ausgabephase von einem Kaffee.</p>	
 <p>DAUERHAFT AUFLEUCHTEND</p>	<p>Maschine in Ausgabephase von 2 (zwei) Kaffee.</p>	
 <p>BLINKEND</p>	<p>Maschine in Phase der Programmierung der auszugebenden Espressomenge.</p>	
 <p>BLINKEND</p>	<p>Maschine in Phase der Programmierung der auszugebenden Kaffeemenge.</p>	

Symbole LED	Bedeutung	Vorgänge
 <p>DAUERHAFT AUFLEUCHTEND</p>	Die Maschine gibt Dampf aus oder schäumt die Milch auf.	
 <p>DAUERHAFT AUFLEUCHTEND</p>	Die Maschine muss entkalkt werden.	Den Entkalkungszyklus starten. Wird die Entkalkung nicht regelmäßig ausgeführt, so treten Betriebsstörungen auf der Maschine auf. Diese Störung wird nicht durch die Garantie gedeckt.
 <p>DAUERHAFT AUFLEUCHTEND</p>	Maschine in Entkalkungsphase.	Die Taste "CALC CLEAN" drücken, um den Zyklus abzubrechen.
 <p>BLINKEND</p>	Das System entlüften.	Den Wassertank mit frischem Wasser auffüllen und das System entlüften, wie im Kapitel "Erste Einschaltung" beschrieben.
 <p>BLINKEND</p>	<ul style="list-style-type: none"> - Die Servicetür schließen. - Die Brühgruppe einsetzen. 	Überprüfen, ob alle Bestandteile korrekt installiert und geschlossen wurden.
 <p>DAUERHAFT AUFLEUCHTEND</p>	Der Kaffeebohnenbehälter ist leer.	Den Behälter mit Kaffeebohnen füllen und den Ausgabezyklus erneut starten.
 <p>BLINKEND</p>	Kaffeessatzbehälter nicht eingesetzt.	Den Kaffeessatzbehälter einsetzen.
 <p>SCHNELL BLINKEND</p>	Der Kaffeessatzbehälter und die Abtropfschale sind voll.	Bei eingeschalteter Maschine den Kaffeessatzbehälter und die Abtropfschale leeren. Wird der Kaffeessatzbehälter bei ausgeschalteter Maschine oder nicht aufleuchtender Kontrolllampe geleert, wird die Zählung der Kaffeezyklen nicht auf Null gestellt. Aus diesem Grund kann die Kontrolllampe, die auf die Entleerung des Kaffeessatzbehälters hinweist, auch blinken, wenn der Behälter nicht voll ist.

Symbole LED	Bedeutung	Vorgänge
 <p>DAUERHAFT AUFLEUCHTEND</p>	Der Wassertank ist leer.	Den Wassertank mit frischem Wasser füllen.
 <p>BLINKEND</p>	Auf der Maschine liegt eine Störung vor und dadurch ist die Ausgabe von Espresso, Wasser oder Dampf nicht möglich.	Die Maschine aus- und nach 30 Sekunden erneut einschalten. 2 oder 3 Versuche vornehmen. Schaltet sich die Maschine NICHT ein, die Hotline Philips Saeco anrufen.

PROBLEMLÖSUNG

Im vorliegenden Kapitel werden die häufigsten Probleme, die auf Ihrer Maschine auftreten können, zusammengefasst. Helfen Ihnen die nachfolgend aufgeführten Informationen nicht bei der Behebung des Problems, so besuchen Sie die Seite FAQ auf der Webseite www.philips.com/support oder wenden Sie sich an die Hotline Philips Saeco in Ihrem Land. Die jeweiligen Kontaktdaten werden im separat gelieferten Garantieheft oder unter der Adresse www.philips.com/support genannt.

Verhalten	Ursachen	Abhilfen
Die Maschine schaltet sich nicht ein.	Die Maschine ist nicht an das Stromnetz angeschlossen.	Die Maschine an das Stromnetz anschließen.
Der Kaffee ist nicht heiß genug.	Die Tassen sind kalt.	Die Tassen mit heißem Wasser vorwärmen.
Die Abtropfschale füllt sich, auch wenn kein Wasser abgelassen wird.	Manchmal lässt die Maschine automatisch Wasser in die Abtropfschale ab, um die Spülung der Systeme zu steuern und einen optimalen Betrieb der Maschine zu gewährleisten.	Dieser Vorgang ist völlig normal.
Auf der Maschine blinkt die rote LED  in schneller Abfolge.	Der Kaffeesatzbehälter wurde bei ausgeschalteter Maschine entleert.	Der Kaffeesatzbehälter muss stets bei eingeschalteter Maschine entleert werden. Vor dem erneuten Einsetzen des Behälters abwarten, bis die rote LED  mit längeren Intervallen blinkt.
Es erfolgt keine Ausgabe von Heißwasser oder Dampf.	Die Austrittsöffnung der Dampfdüse ist verstopft.	Die Öffnung der Dampfdüse mit einer Nadel reinigen.
		 Hinweis: Vor der Ausführung dieses Vorgangs sicherstellen, dass die Maschine ausgeschaltet und abgekühlt ist.
	Der Pannarello ist verschmutzt.	Den Pannarello reinigen.

Verhalten	Ursachen	Abhilfen
Der Kaffee hat wenig Crema. (Siehe Hinweis)	Die Kaffeemischung ist nicht geeignet, der Kaffee ist nicht röstfrisch oder das Kaffeepulver wurde zu grob gemahlen.	Die Kaffeemischung wechseln oder den Mahlgrad einstellen, wie im Abschnitt "Mahlwerkeinstellung" beschrieben.
Die Maschine benötigt zu lange Aufwärmzeiten oder die Wassermenge, die aus der Düse kommt, ist begrenzt.	Das Maschinensystem ist verkalkt.	Die Maschine entkalken.
Die Brühgruppe kann nicht herausgenommen werden.	Die Brühgruppe wurde falsch eingesetzt.	Die Maschine einschalten. Die Servicetür schließen. Die Brühgruppe kehrt automatisch in die Ausgangsposition zurück.
	Der Kaffeesatzbehälter ist eingesetzt.	Nehmen Sie den Kaffeesatzbehälter heraus, bevor Sie die Brühgruppe abnehmen.
Unter der Brühgruppe befindet sich viel gemahlener Kaffee.	Kaffee nicht für Kaffeeautomaten geeignet.	Entweder muss der Kaffeetyp gewechselt oder die Einstellung des Mahlwerks geändert werden.
Die Maschine führt den Mahlvorgang der Kaffeebohnen aus, aber es wird kein Kaffee ausgegeben. (Siehe Hinweis)	Wasser fehlt.	Den Wassertank auffüllen und das System erneut entlüften (Abschnitt "Erste Einschaltung").
	Die Brühgruppe ist verschmutzt.	Die Brühgruppe reinigen (Abschnitt "Wöchentliche Reinigung der Brühgruppe").
	Das System ist nicht entlüftet.	Das System entlüften (Abschnitt "Erste Einschaltung").
	Dies kann geschehen, wenn die Maschine automatisch die Portion einstellt.	Einige Kaffees ausgeben, wie im Abschnitt "Saeco Adapting System" beschrieben.
	Der Auslauf ist verschmutzt.	Den Auslauf reinigen.
Der Kaffee ist zu wässrig. (Siehe Hinweis)	Dies kann geschehen, wenn die Maschine automatisch die Portion einstellt.	Einige Kaffees ausgeben, wie im Abschnitt "Saeco Adapting System" beschrieben.
Langsame Kaffeeausgabe. (Siehe Hinweis)	Der Kaffee ist zu fein gemahlen.	Die Kaffeemischung wechseln oder den Mahlgrad einstellen, wie im Abschnitt "Mahlwerkeinstellung" beschrieben.
	Das System ist nicht entlüftet.	Das System entlüften (Abschnitt "Erste Einschaltung").
	Die Brühgruppe ist verschmutzt.	Die Brühgruppe reinigen (Abschnitt "Brühgruppe").
Der Kaffee tritt neben dem Auslauf aus.	Der Auslauf ist verstopft.	Den Auslauf und seine Ausgaböffnungen reinigen.

**Hinweis:**

Diese Probleme stellen keine Störung dar, wenn die Kaffeemischung geändert wurde oder im Rahmen der ersten Installation. In diesem Falle muss abgewartet werden, dass die Maschine eine Selbsteinstellung ausführt, wie im Kapitel "Saeco Adapting System" beschrieben.

ENERGIEEINSPARUNG

Standby

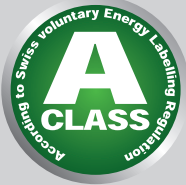

Der Espresso-Vollautomat Saeco wurde umweltfreundlich entwickelt, wie die Energieeffizienzkenzeichnung der Klasse A zeigt.

Nach einem Zeitraum von 30 Minuten, in dem die Maschine nicht betätigt wird, schaltet sie automatisch ab. Nach der Ausgabe eines Produktes führt die Maschine einen Spülzyklus durch.



Im Standby-Modus liegt der Energieverbrauch unter 1Wh.

Um die Maschine einzuschalten, wird diese Taste gedrückt (wenn sich der Hauptschalter auf der Rückseite der Maschine in Position "I" befindet). Ist der Durchlauferhitzer kalt, führt die Maschine einen Spülzyklus durch.

Entsorgung



Zum Abschluss des Betriebslebens darf die Maschine nicht als normaler Hausmüll behandelt werden, sondern muss in einem offiziellen Sammelzentrum für das Recycling abgegeben werden. Ein derartiges Verhalten trägt zum Umweltschutz bei.

- Die Verpackungsmaterialien können recycelt werden. Maschine: Den Stecker von der Steckdose abziehen und das Netzkabel zerschneiden.
- Das Gerät und das Netzkabel bei einem Kundendienstzentrum oder einer öffentlichen Einrichtung für die Abfallentsorgung abgeben.

Dieses Produkt entspricht den Vorgaben der Europäischen Richtlinie 2002/96/EG.

Das auf dem Produkt oder auf der Verpackung abgebildete Symbol weist darauf hin, dass das Produkt nicht als normaler Hausmüll behandelt werden darf, sondern an einer zuständigen Sammelstelle abgegeben werden muss, damit die elektrischen und elektronischen Bestandteile recycelt werden können.

Durch Ihren Beitrag zur korrekten Entsorgung dieses Produkts schützen Sie die Umwelt und die Gesundheit Ihrer Mitmenschen vor negativen Folgen, die durch eine falsche Entsorgung des Produktes am Ende seines Betriebslebens entstehen können. Weitere Informationen zum Recycling des Produktes erhalten Sie von Ihrer zuständigen Gemeinde, der Müllabfuhr oder dem Geschäft, in dem Sie das Produkt gekauft haben.

TECHNISCHE EIGENSCHAFTEN

Der Hersteller behält sich das Recht vor, technische Änderungen am Produkt vorzunehmen.

Nennspannung - Nennleistung - Versorgung	Siehe Typenschild auf der Innenseite der Servicetür
Gehäusematerial	Thermoplastisch
Abmessungen (L x H x T)	256 x 340 x 440 mm
Gewicht	9 kg
Kabellänge	1,2 m
Bedienfeld	Frontal
Pannarello	Spezialzubehör für Cappuccino
Maximale Höhe Tasse unter der Düse (mm)	110
Wassertank	1,5 Liter - herausnehmbar
Fassungsvermögen Kaffeebohnenbehälter	300 g
Fassungsvermögen Kaffeesatzbehälter	10
Pumpendruck	15 bar
Durchlauferhitzer	Rostfreier Edelstahl
Sicherheitsvorrichtungen	Thermosicherung

GARANTIE UND KUNDENDIENST

Garantie

Für ausführliche Informationen zur Garantie und der damit verbundenen Bedingungen ist auf das separat gelieferte Garantieheft Bezug zu nehmen.

Kundendienst

Wir möchten sicherstellen, dass Sie mit Ihrer Maschine zufrieden sind. Sollten Sie dies nicht bereits getan haben, so registrieren Sie Ihr Produkt bitte unter www.philips.com/welcome. Auf diese Weise können wir mit Ihnen in Kontakt bleiben und Ihnen die Erinnerungen für die Reinigungs- und Entkalkungsvorgänge zusenden.

Für den Support oder den Kundendienst besuchen Sie die Webseite www.philips.com/support oder wenden sich an die Hotline Philips Saeco in Ihrem Land. Die jeweiligen Kontaktdaten werden im separat gelieferten Heft oder unter der Adresse www.philips.com/support genannt.

BESTELLUNG VON PRODUKTEN FÜR DIE WARTUNG

Für die Reinigung und die Entkalkung sollten ausschließlich die Produkte für die Wartung von Saeco benutzt werden. Diese Produkte sind im Online-Shop Philips unter www.shop.philips.com/service, beim Händler Ihres Vertrauens oder bei autorisierten Kundendienstzentren erhältlich. Sind die Produkte für die Wartung des Maschine nicht erhältlich, so wenden Sie sich an die Hotline Philips Saeco in Ihrem Land. Die jeweiligen Kontaktdaten werden im separat gelieferten Garantieheft oder unter der Adresse www.philips.com/support genannt.

Übersicht über die Produkte für die Wartung



- Entkalker CA6700



- Wasserfilter Intenza+ CA6702

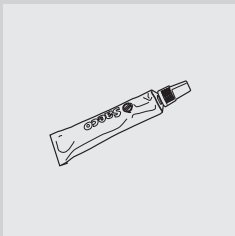

- Fett HD5061



- Wartungs-Kit CA 6706

03



Der Hersteller behält sich das Recht vor, Änderungen jeder Art ohne Vorankündigung vorzunehmen.

www.philips.com/saeco

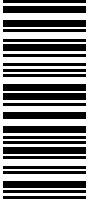

15003224

Rev.02 del 15-09-12

DE

03