

LCD TV

32 XLC 3200 BA

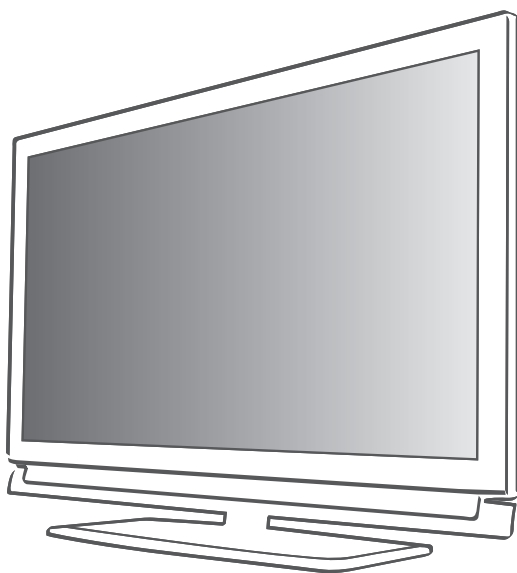

AUS GUTEM GRUND
GRUNDIG

3 AUFSTELLEN UND SICHERHEIT

- 4 Wichtige Hinweise zum Umweltschutz
- 4 Hinweise zur LCD/LED Technologie

5 ANSCHLIESSEN/VORBEREITEN

- 5 Antenne und Netzkabel anschließen
- 6 Batterien in die Fernbedienung einlegen

7 AUF EINEN BLICK

- 7 Die Anschlüsse des Fernsehgerätes
- 8 Die Bedienelemente des Fernsehgerätes
- 9 Die Fernbedienung – Hauptfunktionen
- 10 Die Fernbedienung – alle Funktionen

11 EINSTELLUNGEN

- 11 Fernseh-Programme einstellen
- 11 Programmbelegung ändern
- 13 Bildeinstellungen
- 14 Toneinstellungen

16 FERNSEH - BETRIEB

- 16 Grundfunktionen
- 16 Zoomfunktion
- 16 Zapp-Funktion
- 17 Bildformat umschalten

18 USB-BETRIEB

- 18 Dateiformate
- 18 Externe Datenträger anschließen
- 19 Der Dateimanager
- 19 Einstellungen im Menü USB-Einrichtung
- 20 Wiedergabe – Grundfunktionen
- 20 Zusätzliche Wiedergabefunktionen

22 VIDEOTEXT-BETRIEB

- 22 TOP-Text oder FLOF-Text Betrieb
- 22 Weitere Funktionen

23 KOMFORT-FUNKTIONEN

- 23 Menü EINSTELLUNGEN aufrufen
- 23 Spracheinstellungen
- 23 Datum und Uhrzeit einstellen
- 23 Timer-Einstellungen
- 25 Jugendschutzeinstellungen
- 25 Fernsehgerät auf die Werkseinstellungen zurücksetzen
- 26 High-Definition – HD ready
- 26 Anschlussmöglichkeiten
- 27 Externe Geräte anschließen ...
- 28 Betrieb mit DVD-Player, DVD-Recorder, Videorecorder oder Set Top-Box
- 28 Kopfhörer

29 BETRIEB ALS PC-MONITOR

- 29 PC anschließen
- 29 Programmplatz für den PC anwählen
- 29 Einstellungen zum PC-Betrieb

30 SONDEREINSTELLUNGEN

- 30 Fernseh-Programme einstellen
- 32 Technische Daten
- 33 Servicehinweise für den Fachhandel
- 33 Umwelthinweis
- 33 GRUNDIG Kundenberatungszentrum
- 34 Problemlösung

AUFSTELLEN UND SICHERHEIT

Beachten Sie beim Aufstellen des Fernsehgerätes bitte die folgenden Hinweise:

- Dieses Fernsehgerät ist für den Empfang und die Wiedergabe von Bild- und Tonsignalen bestimmt. Jede andere Verwendung ist ausdrücklich ausgeschlossen.
- Der ideale Betrachtungsabstand beträgt das Fünffache der Bildschirmdiagonale.
- Fremdlicht auf dem Bildschirm beeinträchtigt die Bildqualität.
- Damit das Gerät stets ausreichend belüftet wird, achten Sie auf genügend große Abstände zwischen Fernsehgerät und angrenzenden Möbeln.
- Das Fernsehgerät ist für den Betrieb in trockenen Räumen bestimmt. Sollten Sie es dennoch im Freien betreiben, sorgen Sie unbedingt dafür, dass es vor Feuchtigkeit (Regen, Wasserspritzer) geschützt ist. Setzen Sie das Fernsehgerät keinerlei Feuchtigkeit aus.
- Stellen Sie keine mit Flüssigkeiten gefüllten Gefäße (Vasen oder Ähnliches) auf das Fernsehgerät. Das Gefäß kann umkippen, die Flüssigkeit kann die elektrische Sicherheit beeinträchtigen.
- Stellen Sie das Fernsehgerät auf eine ebene und harte Unterlage.
- Legen Sie keine Gegenstände (zum Beispiel Zeitungen) auf das Fernsehgerät und keine Deckchen oder Ähnliches darunter.
- Stellen Sie das Fernsehgerät nicht in unmittelbare Nähe der Heizung oder in die pralle Sonne, dadurch wird die Kühlung beeinträchtigt.
- Wärmestaus sind Gefahrenquellen und beeinträchtigen die Lebensdauer des Fernsehgerätes. Lassen Sie sicherheitshalber von Zeit zu Zeit die Ablagerungen im Fernsehgerät vom Fachmann entfernen.
- Sie dürfen das Fernsehgerät auf keinen Fall öffnen. Bei Schäden, die durch unsachgemäße Eingriffe entstehen, geht der Anspruch auf Gewährleistung verloren.
- Achten Sie darauf, dass das Netzkabel oder (wenn vorhanden) der Netzadapter nicht beschädigt wird.
- Das Fernsehgerät darf nur mit dem beiliegenden Netzkabel/Netzadapter* betrieben werden. (* Nur bei Geräten mit Netzadapter.)
- Gewitter stellen eine Gefahr für jedes elektrische Gerät dar. Auch wenn das Fernsehgerät ausgeschaltet ist, kann es durch einen Blitzschlag in das Stromnetz und/oder die Antennenleitung beschädigt werden. Bei einem Gewitter müssen Sie immer den Netz- und den Antennenstecker ziehen.
- Reinigen Sie den Bildschirm nur mit einem feuchten, weichen Tuch. Verwenden Sie nur klares Wasser.
- Reinigen Sie das Gehäuse Ihres Fernsehgerätes lediglich mit dem mitgelieferten Tuch. Verwenden Sie nur klares Wasser.
- Bitte beachten Sie beim Aufstellen des Gerätes, dass Oberflächen von Möbeln mit den verschiedensten Lacken und Kunststoffen beschichtet sind. Sie enthalten meistens chemische Zusätze die u. a. das Material der Gerätefüße angreifen können. Dadurch können Rückstände auf der Möbeloberfläche entstehen, die sich nur schwer oder nicht mehr entfernen lassen.
- Der Bildschirm Ihres LCD-Fernsehgerätes entspricht den höchsten Qualitätsanforderungen und wurde auf Pixelfehler überprüft. Aus technologischen Gründen ist es – trotz größter Sorgfalt bei der Herstellung – nicht 100 %ig auszuschließen, dass einige Bildpunkte Defekte aufweisen. Derartige Pixelfehler können – wenn sie in den spezifizierten Grenzen der DIN-Norm liegen – nicht als Gerätedefekt im Sinne der Gewährleistung betrachtet werden.
- Damit es nicht zu Bränden kommt, halten Sie Kerzen und andere offene Flammen stets vom Gerät fern.



- Schließen Sie keine Geräte an, wenn Ihr Gerät eingeschaltet ist. Schalten Sie vor dem Anschließen auch die anderen Geräte aus!
- Stecken Sie den Netzstecker des Gerätes erst dann in die Steckdose, wenn Sie die externen Geräte und die Antenne angeschlossen haben!
- Sorgen Sie dafür, dass der Netzstecker frei zugänglich ist!

Achtung:

- Wenn Sie für Ihr Fernsehgerät eine Wandhalterung vorsehen, beachten Sie unbedingt die Montageanleitung zur Wandhalterung oder lassen Sie die Montage durch Ihren Fachhändler durchführen.
- Beim Kauf der Wandhalterung achten Sie bitte darauf, dass alle am Fernsehgerät vorgesehenen Befestigungspunkte an der Wandhalterung vorhanden sind und bei der Montage verwendet werden.

Wichtige Hinweise zum Umweltschutz

- Die folgenden Hinweise helfen Ihnen, natürliche Ressourcen zu schonen – und es spart Kosten.
- Wenn Sie ihr Fernsehgerät mehrere Tage lang nicht nutzen, sollten Sie aus Umweltschutz- und Sicherheitsgründen den Netzstecker ziehen. So verbraucht das Fernsehgerät keine Energie.
- Da das Fernsehgerät durch Abschalten nicht komplett vom Stromnetz getrennt wird, ziehen Sie zur vollständigen Trennung vom Netz den Netzstecker.
- Sofern das Gerät mit einem Hauptschalter ausgestattet ist, reicht das Abschalten über diesen Schalter. Der Energieverbrauch des Fernsehgerätes erreicht dann nahezu 0 W.
- Im Bereitschaftsmodus verbraucht das Fernsehgerät nur wenig Energie. Allerdings kann es bei bestimmten Funktionen (beispielsweise zum automatischen Ein- und Ausschalten und bei Timerfunktionen) erforderlich sein, das Fernsehgerät im Bereitschaftsmodus zu belassen.
- Das Fernsehgerät verbraucht bei reduzierter Helligkeit weniger Energie.

Hinweise zur LCD/LED Technologie

Wenn ein Standbild längere Zeit auf dem Bildschirm betrachtet wird, kann dies – bei darauf folgenden bewegten Bildern – schwach im Hintergrund sichtbar bleiben. Der gleiche Effekt kann auftreten, wenn über eine längere Zeit ein Fernseh-Programm betrachtet wird, das nicht formatfüllend ist, z. B. Format 4 : 3.

Diese Effekte sind bedingt durch die LCD/LED Technologie und bieten keinen Anspruch auf Gewährleistung.

Um diese Effekte zu vermeiden/minimieren, beachten Sie bitte die folgenden Hinweise:

- Vermeiden Sie, ein Standbild von einem Fernseh-Programm für längere Zeit anzuzeigen. Speziell die Logos der Programmanbieter können diesen Effekt verursachen.
- Beim Betrachten eines Fernseh-Programmes, das nicht „Formatfüllend“ ist (z. B. 4 : 3), ändern Sie das Bildformat.
- Hohe Helligkeit-/und/oder Kontrastwerte verstärken den Effekt. Wir empfehlen, Helligkeit und Kontrast zu reduzieren.

ANSCHLIESSEN/VORBEREITEN

Antenne und Netzkabel anschließen

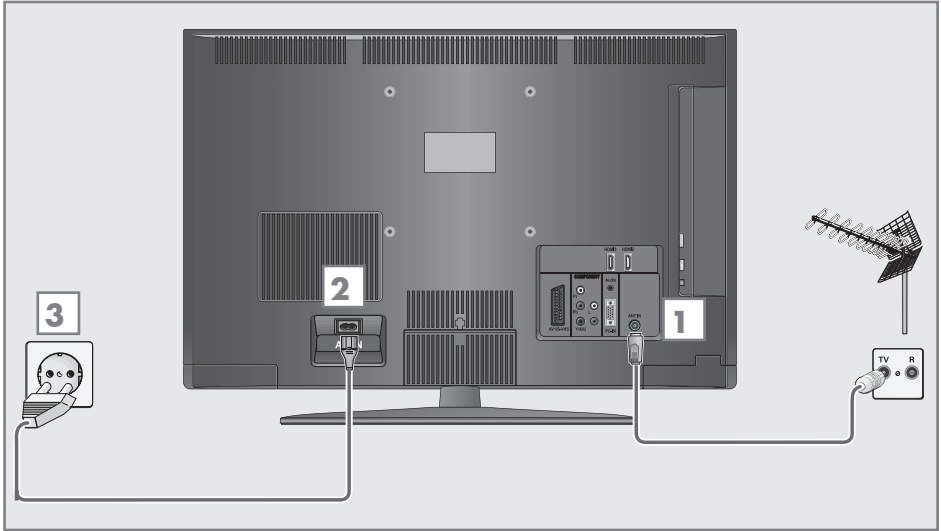

1 Zum Empfang analoger Fernseh-Programme das Kabel der Hausantenne an die Antennenbuchse »ANT IN« des Fernsehgerätes anschließen

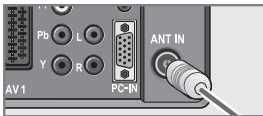

Hinweis:

- Beim Anschluss einer Zimmerantenne muss diese evtl. abwechselnd an verschiedenen Orten platziert werden, um einen optimalen Empfang zu erhalten.
- 2 Beigepacktes Netzkabel in die Netzbuchse »AC IN« des Fernsehgerätes stecken.

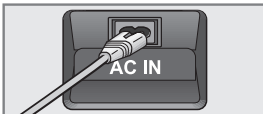

3 Stecken Sie den Stecker des Netzkabels in eine Steckdose.

Hinweis:

- Stecken Sie den Netzstecker des Gerätes erst dann in die Steckdose, wenn Sie die externen Geräte und die Antenne angeschlossen haben!
- Schließen Sie das Fernsehgerät nur mit dem mitgelieferten Netzkabel an eine geeignete Schutzkontaktsteckdose mit Erdung an.
- Verwenden Sie keine Adapterstecker und Verlängerungskabel, die nicht den geltenden Sicherheitsnormen entsprechen und nehmen Sie auch keinen Eingriff an dem Netzkabel vor.

Batterien in die Fernbedienung einlegen

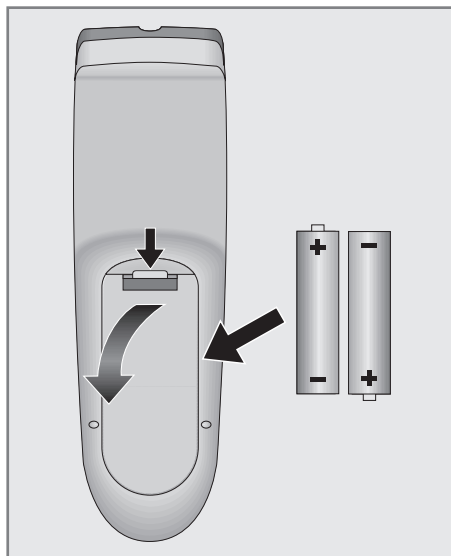

- 1 Batteriefach öffnen, dazu Deckel abnehmen.
- 2 Batterien einlegen (2 x Typ Micro, bzw. R03 oder AAA, 1,5 V). Dabei Polung beachten (im Batteriefachboden markiert).
- 3 Batteriefach schließen.

Hinweis:

- Wenn das Fernsehgerät auf die Fernbedienungsbefehle nicht mehr richtig reagiert, können die Batterien verbraucht sein. Verbrauchte Batterien unbedingt entfernen.
- Für Schäden, die durch ausgelaufene Batterien entstehen, kann nicht gehaftet werden.

Umwelthinweis:



Dieses Symbol auf Akku/Batterien oder an der Verpackung weist darauf hin, dass der Akku/die Batterie nicht mit dem regulären Hausmüll entsorgt werden darf. Bei bestimmten Akku/Batterien kann dieses Symbol durch ein chemisches Symbol ergänzt werden. Symbole für Quecksilber (Hg) oder Blei (Pb) werden angegeben, wenn Akkus/Batterien mehr als 0,0005 % Quecksilber oder mehr als 0,004 % Blei enthalten.

Die Akkus/Batterien – auch schwermetallfreie – dürfen nicht im Hausmüll entsorgt werden. Verbrauchte Batterien müssen in die Altbatteriesammelgefäße bei Handel und öffentlich-rechtlichen Entsorgungsträgern gegeben werden. Erkundigen Sie sich nach den jeweiligen Entsorgungsvorschriften an Ihrem Wohnort.

AUF EINEN BLICK

Die Anschlüsse des Fernsehgerätes

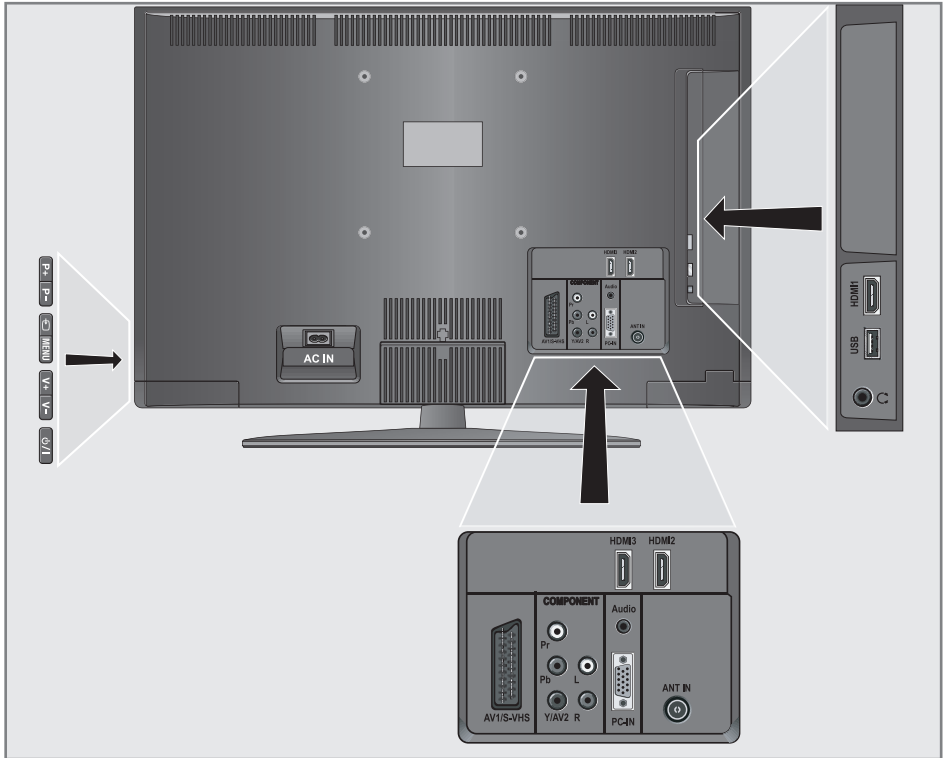

AC IN Buchse für das Netzkabel.
AV1 / S-VHS Euro/AV-Buchse (FBAS-Signal, RGB-Signal); Bildsignal-Buchse für S-Video-Camerarecorder.

COMPONENT
Pr Pb Y/AV2 Buchsen für Bildsignal-Eingang (YUV und CVBS-Signal).
L R Buchsen für Tonsignal-Eingang (YUV und CVBS-Signal); Tonsignal-Buchse für Camerarecorder.

Audio Buchse für Tonsignal-Eingang für PC.

PC-IN VGA-Buchse, Bildsignal-Eingang für PC.

ANT IN Antennenbuchse für DVB-T, DVB-C und analoge Antenne.

HDMI3 HDMI-Buchse, Ton-/Bildsignal-Eingang.



HDMI2 HDMI-Buchse, Ton-/Bildsignal-Eingang.

USB USB-Buchse für externe Datenträger ohne eigene Stromversorgung.

HDMI1 HDMI-Buchse, Ton-/Bildsignal-Eingang.

 Kopfhörerbuchse (3,5-mm-Klinkenstecker); Buchse für Tonsignal-Ausgang.

Die Bedienelemente des Fernsehgerätes

- I O** Netzschalter, schaltet das Fernsehgerät in Bereitschaft (Stand-by) oder aus.
-  Schaltet das Fernsehgerät ein und wieder in Bereitschaft (Stand-by).
- V- V+** Verändern die Lautstärke; wählen Funktion im Menü.
- MENU** Ruft das Menü auf.
Menüoptionen mit »P+« oder »P-« wählen.
Funktion mit »V+« aktivieren.
Funktion mit »V+« oder »V-« bestätigen.
Menü mit »MENU« abschalten.
-  Ruft die Vorauswahl für AV-Programmplätze auf.
Auswählen innerhalb des Menüs mit »P+« oder »P-«, bestätigen mit »«.
- P- P+** Schalten das Fernsehgerät aus Stand-by ein; wählen schrittweise das Programm; wählen Funktion im Menü.

AUF EINEN BLICK

Die Fernbedienung – Hauptfunktionen

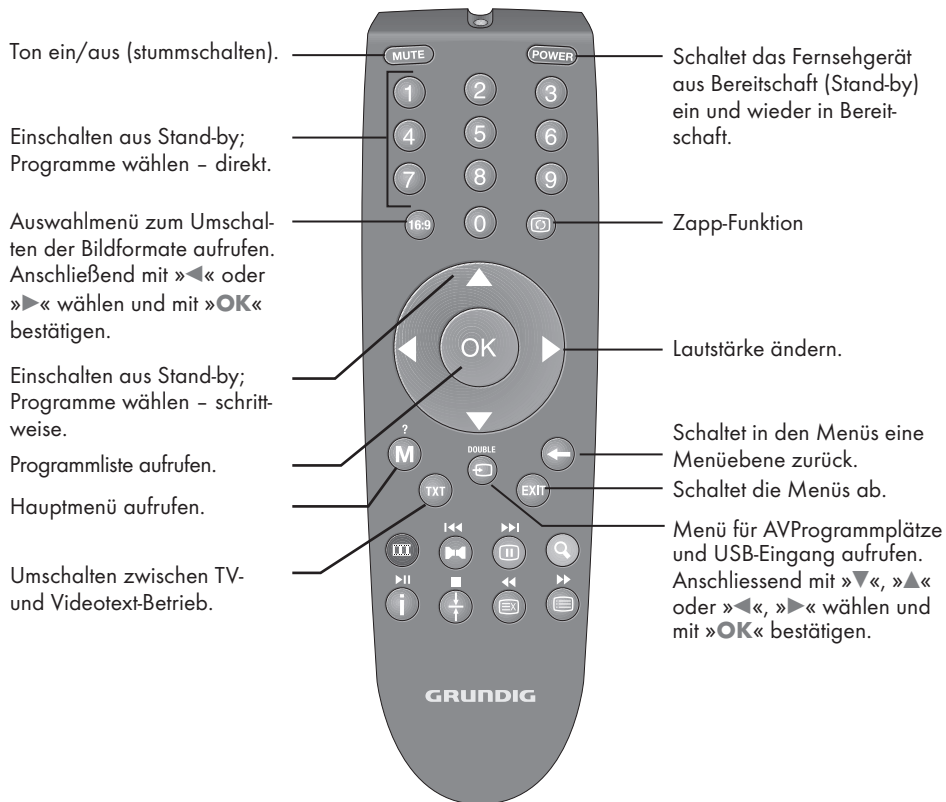

Cursorsteuerung







Bewegen im Menü den Cursor nach oben/ unten.

Bewegen im Menü den Cursor nach links/rechts.

Aktiviert verschiedene Funktionen.

Die Fernbedienung – alle Funktionen

-  Wählt im Dateimanager die Wiederhol-Funktion.
- M** Antwortfreigabe im Videotext-Betrieb.
-  **DOUBLE** Zeichengröße im Videotext-Betrieb.
- TXT** Wählt im Videotext-Betrieb die Funktion Split Screen.
- (rot) Wählt im Videotext-Betrieb eine Seite; wählt verschiedenen Bildeinstellungen; aktiviert verschiedene Funktionen;
- (grün)  Wählt im Videotext-Betrieb eine Seite; wählt verschiedenen Töneinstellungen; aktiviert verschiedene Funktionen; wählt im Dateimanager den vorherigen Titel/das vorherige Bild.
- (gelb)  Standbild; wählt im Videotext-Betrieb eine Seite; aktiviert verschiedene Funktionen; wählt im Dateimanager den nächsten Titel/das nächste Bild.

 ● (blau)

Vergrößert das Bild; schaltet auf doppelte; wählt im Videotext-Betrieb eine Seite; aktiviert verschiedene Funktionen;

Blendet Nummer und Namen des Programmes sowie Programminformationen ein; startet im Dateimanager die Wiedergabe und schaltet auf Wiedergabepause; startet die Wiedergabe einer Sendung vom externen Datenträger.

 ■

Seitenstopp im Videotext-Betrieb; beendet die Wiedergabe einer Sendung vom externen Datenträger.

Aktualisiert eine Videotextseite; startet im Dateimanager den Bildsuchlauf rückwärts.

Wählt Unterseiten im Videotext-Betrieb; startet im Dateimanager den Bildsuchlauf vorwärts. Öffnet die Aufnahmeliste.

Fernseh-Programme einstellen

Das Fernsehgerät ist mit einem automatischen Programmsuchlauf ausgestattet.

Sie starten den Suchlauf und können danach die Fernseh-Programme in der Reihenfolge Ihrer Wahl sortieren.

Es stehen 99 Programmplätze für Fernseh-Programme zur Verfügung, die beliebig mit Fernseh-Programmen von der Antenne oder vom Kabelanschluss belegt werden können.

- 1 Fernsehgerät mit »POWER«, »1...0« oder »▲« oder »▼« aus Stand-by einschalten.
 - Bei der ersten Inbetriebnahme wird das Menü »Installationsassistent« eingeblendet.

Hilfe:

- Wird dieses Menü nicht angezeigt, setzen Sie das Fernsehgerät auf seine Werkseinstellungen zurück (siehe Seite 30.).
- 2 Gewünschte Menüsprache mit »◀«, »▶«, »▼« oder »▲« wählen und mit »OK« bestätigen.
 - 3 Modus mit »◀« oder »▶« wählen und mit »OK« bestätigen.
 - Die im »Zuhause-Modus« verwendeten Einstellungen tragen zur Energieersparnis bei.
 - Alternativ kann der Menüpunkt »Verkauf-Modus« gewählt werden, er dient zu Demonstrationszwecken der Gerätefunktionen im Fachhandel.

Hinweis:

- Sie beenden den »Zuhause-Modus«, indem Sie das Fernsehgerät auf seine Werkseinstellungen zurücksetzen (siehe Seite 25).
- 4 Das Land, in dem das Fernsehgerät betrieben wird, mit »◀«, »▶«, »▼« oder »▲« wählen und mit »OK« bestätigen.
 - Das Menü »INSTALLATION« wird eingeblendet.
 - 5 Suchlauf mit »●« (grün) starten.
 - Das Menü »Suchergebnisse« wird eingeblendet, die Suche nach Fernseh-Programmen beginnt.
 - Je nach Anzahl der empfangenen Fernseh-Programme kann dies durchaus einige Minuten dauern.
 - Die Suche ist abgeschlossen, sobald die »PROGRAMMTABELLE« eingeblendet wird.
 - 6 Einstellung mit »M« oder »EXIT« beenden.

Programmbelegung ändern

Wurden beim Einstellen der Fernseh-Programme mit dem automatischen Programmsuchlauf Fernseh-Programme mehrfach gespeichert, können Sie diese löschen. Sie können auch Fernseh-Programme auf einen anderen Programmplatz legen, einen Programmnamen ändern oder neu eingeben sowie Programmplätze überspringen.

Programmtabelle aufrufen

- 1 Menü mit »M« aufrufen.
- 2 Menüpunkt »INSTALLATION« mit »▲« oder »▼« wählen und mit »OK« bestätigen.
- 3 Zeile »Programmtabelle« mit »▲« oder »▼« wählen und mit »OK« bestätigen.

Programme löschen

- 1 Im Menü »PROGRAMMTABELLE« den Bearbeitungsmodus mit »●« (rot) aktivieren.
- 2 Das zu löschende Fernseh-Programm mit »▼«, »▲«, »◀« oder »▶« wählen.
- 3 Das aktuelle Programm mit »●« (gelb) löschen; alle Programme mit »●« (blau) löschen.
- 4 Löschvorgang mit »●« (grün) bestätigen.
- 5 Löschvorgang mit »EXIT« beenden.

Fernseh-Programme sortieren

- 1 Im Menü »PROGRAMMTABELLE« den Bearbeitungsmodus mit »●« (rot) aktivieren.
- 2 Das Programm das verschoben werden soll, mit »▼«, »▲«, »◀« oder »▶« wählen und mit »●« (rot) markieren.
- 3 Das Programm mit »▼«, »▲«, »◀« oder »▶« an seine neue Position schieben und mit »OK« bestätigen.
 - Alle folgenden Fernseh-Programme werden um einen Programmplatz verschoben.

Programmnamen eingeben (maximal 8 Zeichen)

- 1 Im Menü »PROGRAMMTABELLE« das gewünschte Fernseh-Programm mit »▼«, »▲«, »◀« oder »▶« wählen und mit »●« (rot) bestätigen.
- 2 Eingabetastatur mit »●« (grün) aufrufen.

Hinweis:

- Wenn notwendig, den aktuellen Programmnamen löschen, dazu Schaltfläche »« mit »◀« oder »▶« wählen und mit »OK« schrittweise löschen.
- 3 Gewünschten Buchstaben oder Ziffer mit »▼«, »▲«, »◀« oder »▶« wählen und mit »OK« bestätigen.
Eingabe für weitere Buchstaben/Ziffern wiederholen.

Hinweis:

- Mit Schaltfläche »ABC« kann auf Großbuchstaben geschaltet werden, mit Schaltfläche »?@123« auf Sonderzeichen und Zahlen.
- 4 Programmnamen speichern, dazu mit »▼«, »▲«, »◀« oder »▶« die Schaltfläche »Absenden« wählen und mit »OK« bestätigen.

Hinweis:

- Wenn Sie weitere Programmnamen eingeben möchten, wiederholen Sie die Schritte 1 bis 4.

Fernseh-Programm sperren

Sie können einzelne Fernseh-Programme, die für Kinder nicht geeignet sind, mit einem persönlichen PIN-Code sperren.

- 1 Im Menü »PROGRAMMTABELLE« das gewünschte Fernseh-Programm mit »▼«, »▲«, »◀« oder »▶« wählen.
- 2 Programmsperre mit »●« (gelb) aktivieren.
- 3 PIN-Code »1234« mit »1...0« eingeben.
- 4 Programmsperre mit »●« (gelb) bestätigen.
- Das Programm wird mit  markiert.

Hinweis:

- Zum Sperren weiterer Fernseh-Programme die Pkt. 1 bis 4 wiederholen.
- Zum Freigeben des Fernseh-Programmes im Menü »PROGRAMMTABELLE« das gewünschte Fernseh-Programm mit »▼«, »▲«, »◀« oder »▶« wählen und mit »●« (gelb) aktivieren. PIN-Code »1234« mit »1...0« eingeben. Sperre mit »●« (gelb) aufheben.
- Der PIN-Code kann geändert werden, siehe Seite 25.

Fernseh-Programme überspringen

Sie können Fernseh-Programme markieren, die bei der Anwahl mit »▼« oder »▲« übersprungen werden sollen. Eine Anwahl mit den Zifferntasten ist weiterhin möglich.

- 1 Im Menü »PROGRAMMTABELLE« das gewünschte Fernseh-Programm mit »▼« oder »▲«, »◀« oder »▶« wählen.
- Das Programm wird mit  markiert.
- 2 Fernseh-Programm mit »●« (blau) markieren.

Hinweis:

- Die Markierung kann durch erneutes Drücken der Taste »●« (blau) gelöscht werden.

Einstellungen beenden

- 1 Einstellungen mit »EXIT« beenden.

Bildeinstellungen

- 1 Menü mit »M« aufrufen.
- 2 Menüpunkt »BILDEINSTELLUNGEN« mit »▼« oder »▲« wählen und mit »OK« bestätigen.
 - Das Menü »BILDEINSTELLUNGEN« wird eingeblendet.



- 3 Benötigte Zeile »Bildmodus«, »Helligkeit«, »Kontrast«, »Schärfe«, »Farbe« oder »Farbtemperatur« mit »▼« oder »▲« wählen. Gewünschten Wert mit »◀« oder »▶« einstellen und mit »OK« bestätigen.
- 4 Sie können verschiedene Bildmodi wählen. Gewünschten Bildmodus »Benutzer«, »Eco-TV«, »Scharf«, »Natürlich«, »Spielfilm«, »Sport« oder »Spiel« mit »◀« oder »▶« wählen und mit »OK« bestätigen.

Hinweise:

- Die Bildeinstellung »Spiel« kann nur in den Modi »HDMI«, »Component« und »PC« ausgewählt werden.
- Im Menü »BILDEINSTELLUNGEN« finden Sie auch weitere, zusätzliche Einstellungen.

- 5 Benötigte Zeile »Rauschreduktion«, »Brillante Farben«, »Perfect Clear«, »Gamma«, »Dynamischer Kontrast«, »Dynamische Beleuchtung« oder »Hintergrundbeleuchtung« mit »▼« oder »▲« wählen. Gewünschten Wert mit »◀« oder »▶« einstellen und mit »OK« bestätigen.

Hinweise:

- Die Funktion »Dynamischer Kontrast« passt den Kontrast dynamisch und optimal an die jeweiligen Bildinhalte an.
 - Bei »Dynamische Beleuchtung« stellt das Gerät die Hintergrundbeleuchtung optimal auf die Bildinhalte ein.
 - Die »Hintergrundbeleuchtung« lässt sich nur dann manuell einstellen, wenn die Funktion »Dynamische Beleuchtung« abgeschaltet ist.
- 6 Einstellung mit »M« beenden.

Toneinstellungen

- 1 Menü mit »M« aufrufen.
- 2 Menüpunkt »TONEINSTELLUNGEN« mit »▼« oder »▲« wählen und mit »OK« bestätigen.
- Das Menü »TONEINSTELLUNGEN« wird eingeblendet.



Hinweis:

- Die weitere Bedienung entnehmen Sie bitte den folgenden Abschnitten.

Lautstärke

- 1 Zeile »Lautstärke« mit »▼« oder »▲« wählen und Einstellung mit »◀« oder »▶« verändern.

Balance

- 1 Zeile »Balance« mit »▼« oder »▲« wählen und Einstellung mit »◀« oder »▶« verändern.

Automatische Lautstärke

Fernsehsender senden meist in unterschiedlichen Lautstärken. Die Funktion AVL (Automatic Volume Limiting) gewährleistet eine einheitliche Lautstärke, wenn Sie von einem Fernseh-Programm auf ein anderes umschalten.

- 1 Zeile »AVL« mit »▼« oder »▲« wählen und mit »◀« oder »▶« die Option »Ein« wählen.

Hinweis:

- Wurde in der Zeile »Ton-Modus« die Option »SRS TSHD« gewählt, kann die Zeile »AVL« nicht angewählt werden.

Stereo/Zweikanalton, Mono

Empfängt das Gerät Zweikanalton-Sendungen – z. B. einen Spielfilm im Originalton auf Tonkanal B (Anzeige: »Dual II«) und die synchronisierte Fassung auf Tonkanal A (Anzeige: »Dual I«), können Sie den von Ihnen gewünschten Tonkanal wählen.

Empfängt das Gerät Stereo- oder Nicam-Sendungen, schaltet es automatisch auf Stereo-Tonwiedergabe (Anzeige: »Stereo«).

Bei schlechter Stereo-Klangqualität können Sie den Ton auch auf »Mono« umschalten.

- 1 Zeile »Tonart« mit »▼« oder »▲« wählen und Einstellung mit »◀« oder »▶« anpassen.

Stereobreite

Verbreitert bei Stereo-Sendungen das Klangbild und verbessert es bei Mono-Sendungen.

- 1 Zeile »Ton-Modus« mit »▼« oder »▲« wählen.
- 2 Option »Räumlich« oder »SRS TSHD« mit »◀« oder »▶« wählen.

Klangeffekte

Diese Menü bietet Ihnen drei vordefinierte Klangeffekte (Musik, Natürlich und Sprache) und eine weitere Einstellung (Benutzer), die Sie selbst definieren können.

- 1 Zeile »Klangvorgabe« mit »▼« oder »▲« wählen.
- 2 Gewünschten Klangeffekt (Musik, Natürlich oder Sprache) mit »◀« oder »▶« wählen.

Hinweis:

- Die Option »Benutzer« kann angewählt werden, wenn in Zeile »Ton-Modus« die Option »Normal« oder »Räumlich« gewählt wurde.

SRS TruSurroundHD

SRS TruSurroundHD ist eine patentierte Audio-Technologie, die im Fernsehgerät integriert ist und nur die eingebauten Lautsprecher benötigt, um einen Surround Soundeffekt zu erzeugen.

- 1 Zeile »Ton-Modus« mit »▼« oder »▲« wählen.
- 2 Option »SRS TSHD« mit »◀« oder »▶« wählen.
- 3 Zeile »SRS Klangeffekt« mit »▼« oder »▲« wählen.
- 4 Gewünschte Toneinstellung »Musik«, »Natürlich« oder »Sprache« mit »◀« oder »▶« wählen.

Equalizer

Mit dem Equalizer können Sie den Klangeffekt „Benutzer“ selbst definieren.

Die Zeile »Equalizer« wird angezeigt, wenn in Zeile »Ton-Modus« die Option »Normal« oder »Räumlich« gewählt wurde und in Zeile »Klangeffekt« die Option »Benutzer«.

- 1 Zeile »Equalizer« mit »▼« oder »▲« wählen und mit »OK« bestätigen.
Das Menü »EQUALIZER« wird eingeblendet.

Hinweis:

- Wurde in der Zeile »Ton-Modus« die Option »SRS TSHD« gewählt, wird die Zeile »Equalizer« nicht angezeigt.
- 2 Frequenzband »120Hz« mit »▼« oder »▲« wählen.
Gewünschten Wert mit »◀« oder »▶« einstellen.
 - 3 Das nächste Frequenzband mit »▼« oder »▲« wählen und Einstellung wiederholen.
 - 4 Einstellung mit »←« speichern.

Einstellungen beenden

- 1 Einstellungen mit »M« beenden.

Grundfunktionen

Ein- und Ausschalten

- 1 Fernsehgerät mit »POWER«, »1...0« oder »▼« oder »▲« aus Bereitschaft (Stand-by) einschalten.
- 2 Fernsehgerät mit »POWER« in Bereitschaft (Stand-by) schalten

Programme wählen

- 1 Programme mit »1...0« direkt wählen.
- 2 Programme mit »▼« oder »▲« schrittweise wählen.
- 3 Programmliste mit »OK« aufrufen, das gewünschte Fernseh-Programm mit »▼«, »▲«, »◀« oder »▶« wählen und mit »OK« bestätigen. Programmliste mit »M« abschalten.

AV-Programmplätze wählen

- 1 Menü »Signalquelle auswählen« mit  aufrufen.
- 2 Gewünschten AV-Programmplatz mit »▼«, »▲«, »◀« oder »▶« wählen und mit »OK« bestätigen.
- 3 Mit »1...0« zum Fernseh-Programm zurück-schalten.

Lautstärke ändern

- 1 Lautstärke mit »◀« oder »▶« ändern.

Ton aus- und einschalten

- 1 Ton mit »MUTE« stummschalten und wieder einschalten.

Informationen einblenden

- 1 Informationen mit »I« einblenden.
 - Die Einblendung erlischt nach kurzer Zeit automatisch.

Standbild

Wollen Sie bestimmte Szenen längere Zeit betrachten, kann das Bild der momentan laufenden Sendung „eingefroren“ werden.

- 1 Standbild-Funktion mit »●« aktivieren.
- 2 Standbild-Funktion mit »●« beenden.

Hinweis:

- Die Standbild-Funktion wird nur bei einer Ildauflösung von 720p und weniger nterstützt.

Zoomfunktion

Mit dieser Funktion können Sie das Bild nach Wunsch vergrößern.



- 1  wiederholt drücken, die Darstellung wird in drei Schritten vergrößert.

Hinweis:

- Die Zoomfunktion wird nur bei einer Bildauflösung von 720p und weniger untersttützt.

Zapp-Funktion

Mit dieser Funktion können Sie das Fernseh-Programm, das Sie im Moment ansehen, speichern und zu anderen Fernseh-Programmen schalten (zappen).

- 1 Mit »1...0« oder »▼«, »▲« das Fernseh-Programm wählen, das in den Zappspeicher abgelegt werden soll und mit  bestätigen.
- 2 Mit »1...0« oder »▼«, »▲« auf ein anderes Fernseh-Programm umschalten.
- 3 Mit  zwischen dem gespeicherten Fernseh-Programm und dem zuletzt gesehenen Fernseh-Programm umschalten.
- 4 Funktion mit »M« beenden.

Bildformat umschalten

Das Fernsehgerät schaltet automatisch auf das Format 16:9 um, wenn dieses Format an den Euro-AV-Buchsen erkannt wird.

- 1 Bildformat mit »16:9« wählen.
 - Das gewählte Bildformat (zum Beispiel »16:9«) wird angezeigt.
 - Sie können zwischen folgenden Bildformaten wählen:

Format »Auto«

Bei 16:9-Sendungen wird automatisch auf das Bildformat »16:9« umgeschaltet.

Bei 4:3-Sendungen wird automatisch auf das Bildformat »4:3« umgeschaltet.

Formate »16:9« und »14:9«

Bei 4:3-Sendungen – und gewählter Funktion »16:9« oder »14:9« – erscheint das Bild horizontal verbreitert.

Die Bildgeometrie wird in horizontaler Richtung linear gedehnt.

Bei tatsächlichen 16:9 Signalquellen (von einer SET-TOP-Box an der Euro-AV-Buchse) ist das Bild voll ausgefüllt und die Bildgeometrie korrekt.

Hinweis:

- Das Format 14:9 wird nur bei einer Bildauflösung von 720p und weniger unterstützt.

Format »4:3«

Das Bild wird im Format 4:3 gezeigt.

Format »LetterBox«

Das Letterbox-Format eignet sich besonders für Sendungen im Format 16:9.

Die bisher üblichen schwarzen Streifen oben und unten im Bild werden überschrieben, 4:3-Bilder werden bildschirmfüllend angezeigt.

Die gesendeten Bilder werden vergrößert, dabei geht oben und unten etwas Bildinhalt verloren. Die Bildgeometrie bleibt aber erhalten.

Hinweis:

- Das Format LetterBox wird nur bei einer Bildauflösung von 720p und weniger unterstützt.

Format »Untertitel«

Wenn Sie den Untertitel, der am unteren Bildrand gezeigt wird, nicht erkennen, dann wählen Sie »Untertitel«.

Hinweis:

- Das Format Untertitel wird nur bei einer Bildauflösung von 720p und weniger unterstützt.

Format »Panorama«

Diese Einstellung eignet sich für Filme im besonders breiten Format.

Bei 4:3-Sendungen – und gewählter Funktion »Panorama« – erscheint das Bild horizontal verbreitert. Die Bildgeometrie wird in horizontaler Richtung gedehnt.

Format »Overscan«

In diesem Modus werden HD-Bilder – von den HDMI-Buchsen oder von den Component-Buchsen nicht beschnitten, sondern in ihrer Originalgröße angezeigt. Dies gilt nur im HDMI-Modus und bei Auflösungen ab 720p.

Dateiformate

Über die USB-Buchsen kann Ihr Fernsehgerät mit den folgenden Dateiformaten arbeiten:

Audiodaten

Ihr Fernsehgerät spielt Audiodaten in den Formaten MP3, AAC, WMA ab.

MP3 ist eine Abkürzung für MPEG-1 Level 3 und basiert auf dem MPEG-1-Standard, der von der MPEG (Motion Picture Expert Group) entwickelt wurde.

AAC steht für Advanced Audio Coding und wurde ebenfalls von der MPEG entwickelt. AAC liefert eine bessere Tonqualität bei identischer Datenrate.

WMA (Windows Media Audio) ist ein von Microsoft entwickelter Komprimierungsstandard für Audiodaten.

Solche Formate ermöglichen Aufzeichnung und Wiedergabe von Audiodateien, die so gut wie eine CD klingen, jedoch nur einen Bruchteil des Speicherplatzes belegen.

Unterstützte Dateinamenerweiterungen: MP3, WMA, M4A, AAC.

MP3-Dateien können wie vom Computer gewohnt in Ordnern und Unterordnern organisiert werden.

Bilddaten

Ihr Fernsehgerät gibt Bilder in den Formaten JPEG, PNG und BMP wieder.

JPEG ist eine Abkürzung für Joint Picture Experts Group. Es bezeichnet ein Verfahren zur Komprimierung von Bilddateien.

PNG und BMP sind Verfahren zum Speichern von Bilddaten mit keinen oder nur geringen Verlusten.

Bilddateien können gemeinsam mit Dateien anderer Typen auf einem Medium gespeichert werden.

Diese Dateien lassen sich in Ordnern und Unterordnern organisieren.

Externe Datenträger anschließen

Vor dem Anschließen des Datenträgers schalten Sie das Fernsehgerät mit »**POWER**« in Bereitschaft (Stand-by). Erst nach dem Anschließen schalten Sie das Fernsehgerät wieder ein.

Vor dem Entfernen des externen Datenträgers muss das Fernsehgerät grundsätzlich auf Stand-by geschaltet werden, damit es nicht zu Datenverlusten kommt.

Hinweise:

- Wenn Sie für externe Festplatten, die an die Buchse »**USB**« des Fernsehgerätes angeschlossen wurden, ein Netzkabel verwenden, muss dieses Netzkabel beim Abschalten des Fernsehgerätes ebenfalls vom Stromnetz getrennt werden.
- Externen Datenträger dürfen nicht vom Fernsehgerät getrennt werden, während auf Dateien des Datenträgers zugegriffen wird.
- Ein bidirektionaler Datenaustausch im Sinne eines ITE-Gerätes (Information Technology Equipment) gemäß EN 55022/EN 55024 ist nicht möglich.
- Die USB-Übertragung stellt keine eigene Betriebsart dar, sondern ist lediglich eine Zusatzfunktion.

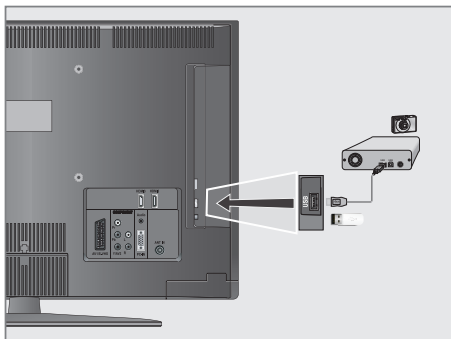

- 1 Buchse »**USB**« des Fernsehgerätes und entsprechende Buchse des Datengerätes (externe Festplatte, Digital-Camera, Kartenlesegerät oder MP3-Player) mit einem USB-Kabel verbinden;
- 2 Anzeige »« mit »●« (grün) bestätigen.
- Der Dateimanager wird angezeigt.

Der Dateimanager

Der Dateimanager zeigt Audio- und Bilddateien auf externen Datenträgern an.

Falls ein externer Datenträger Dateien unterschiedlicher Formate enthält, können Sie nicht benötigte Formate bei Bedarf ausfiltern.

Das Menü des Dateimanagers

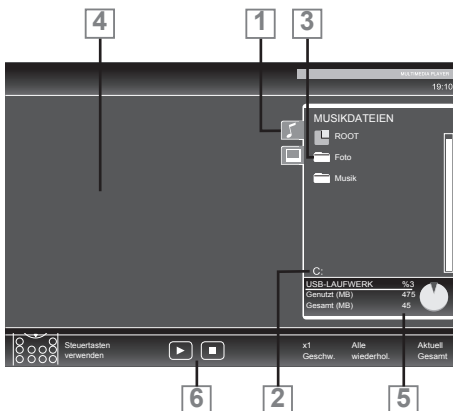

- 1 Gewähltes Datenformat.
- 2 Name des Datenträgers.
- 3 Ordner-Gesamtzahl des Datenträgers.
- 4 Vorschau der ausgewählten Datei.
- 5 Informationen zum externen Datenträger.
- 6 Menünavigation.

Einstellungen im Menü USB-Einrichtung

Menü auswählen

- 1 Menü mit »M« aufrufen.
- 2 Menüpunkt »INSTALLATION« mit »▼« oder »▲« wählen und mit »OK« bestätigen.
- Das Menü »USB-INSTALLATION« wird eingeblendet.

Hinweis:

- Die weitere Bedienung entnehmen Sie bitte den folgenden Abschnitten.

Automatische Vorschau einschalten









Ist diese Funktion eingeschaltet, dann wird eine Vorschau der ausgewählten Datei im Dateimanager angezeigt.

- 1 Zeile »Auto-Vorschau« mit »▼« oder »▲« wählen.
- 2 Funktion mit »◀« oder »▶« einschalten (»Ein«).
- 3 Einstellung mit »M« beenden.





Anzeigedauer von Bildern in einer Diaschau einstellen

- 1 Zeile »Diaschauintervall« mit »▼« oder »▲« wählen.
- 2 Gewünschte Anzeigedauer (3, 5, 10 Sekunden) mit »◀« oder »▶« einstellen.
- 3 Einstellung mit »M« beenden.







Wiedergabe – Grundfunktionen

- 1 Datenträger anwählen, dazu »« drücken, mit »«, »«, »« oder »« die Option »USB« wählen und mit »OK« bestätigen.
- Der Dateimanager wird eingeblendet.
- 2 Gewünschtes Dateiformat (Audiodateien, Bilddateien) mit »« oder »« wählen.
- 3 Zur Ordner-/Dateiliste mit »OK« schalten.
- 4 Gewünschten Ordner oder gewünschte Datei mit »« oder »« wählen und mit »OK« öffnen.
- Eine Liste der Unterordner (Subdirectory) wird eingeblendet.

Hinweis:

- Zurückschalten zum Hauptordner mit »«.
- 5 Gewünschten Titel oder gewünschtes Bild mit »« oder »« wählen und Wiedergabe mit » « starten.
- Bei der Wiedergabe von MP3- oder WMA-Dateien werden Informationen zum Album, zum Titel und zum Interpreten links im Menü angezeigt.

Hinweis:

- Bei der Wiedergabe von Bild-Daten schaltet sich der Dateimanager ab. Mit »« kann der Dateimanager wieder eingeblendet werden.
- 6 Wiedergabe mit » « unterbrechen (Pause).
 - 7 Wiedergabe mit » « fortsetzen.
 - 8 Wiedergabe mit »« beenden.
- Der Dateimanager wird angezeigt.

Hinweise:

- Mit »« wählen Sie »Ordner aufwärts«, wenn Sie wieder zum letzten Ordner zurückkehren möchten.
Mit der Option »Root« (anschließend »OK« drücken) gelangen Sie wieder zum Hauptordner zurück.
- Es kann vorkommen, dass auch eigentlich unterstützte Dateien im USB-Betrieb nicht richtig funktionieren. Dies liegt daran, dass bestimmte Dateien mit nicht standardisierten Komprimierungsverfahren aufgezeichnet wurden, obwohl sie die „richtige“ Dateiendung tragen.
- Beim Abspielen von Musikdateien können Sie im USB-Modus weitere Optionen parallel nutzen. Auf diese Weise können Sie beispielsweise eine Diaschau mit Musik untermalen.

Zusätzliche Wiedergabefunktionen



Je nach Dateiformat stehen die folgenden Zusatzfunktionen zur Verfügung:

Ausgewählte Titel wiedergeben

Nur die markierten Titel werden wiedergegeben.

- 1 Titel mit »« oder »« wählen und mit »OK« markieren.
- 2 Den nächsten Titel mit »« oder »« wählen und mit »OK« markieren.
- 3 Wiedergabe mit » « starten.
- 4 Wiedergabe mit »« beenden.

Hinweis:

- Zum Entfernen der Markierung den Titel mit »« oder »« wählen und mit »OK« die Markierung abschalten.

Titel/Bild schrittweise wählen (SKIP)

- 1 Während der Wiedergabe den nächsten Titel/das nächste Bild mit »▶▶▶« wählen.
- 2 Während der Wiedergabe den vorherigen Titel/das vorherige Bild mit »◀◀◀« wählen.
 - Die Wiedergabe beginnt mit dem ausgewählten Titel oder Bild.

Schneller Vorlauf

(nur bei Audiodateien)

Sie können zwischen unterschiedlichen Geschwindigkeiten (2-fach, 4-fach, 8-fach und 16-fach vorwärts und rückwärts) wählen.

- 1 Während der Wiedergabe gewünschte Wiedergabe-Geschwindigkeit mit »◀◀◀« oder »▶▶▶« wählen
- 2 Wiedergabe mit »▶▶▶▶« fortsetzen.

Darstellung vergrößern und verkleinern

(nur bei Bilddateien)

Mit dieser Funktion können Bildausschnitte vergrößert oder verkleinert werden.

- 1 Während der Wiedergabe oder Pause »🔍« drücken.

Bilder drehen

(nur bei Bilddateien)

Sie können die Bildanzeige um 90° drehen.

- 1 Während der Wiedergabe mit »▼« oder »▲« die Bilder um jeweils 90° drehen

Wiederhol-Funktionen

Die Möglichkeiten:

- »Diese wiederhol.«: Der ausgewählte Titel wird wiederholt.
- »Alle wiederhol.«: Alle Titel werden wiederholt wiedergegeben.
- »Random«: Titel werden kontinuierlich in zufälliger Reihenfolge abgespielt.

- 1 Wiederhol-Funktion vor der Wiedergabe mit »🔄« wählen.
- 2 Wiedergabe mit »▶▶▶▶« starten.
- 3 Wiederhol-Funktion mit »🔄« abschalten.
 - Die Anzeige wechselt zu »Keine wiederhol.«.

TOP-Text oder FLOF-Text Betrieb

- 1 Videotext mit »TXT« einschalten.
- 2 Videotext-Seiten mit »1...0« direkt wählen oder mit »▼« oder »▲« schrittweise wählen. Zurückschalten zur Videotext-Seite 100 mit »I«.

Hinweis:

- Am unteren Bildschirmrand ist eine Infozeile aus einem roten, grünen und – Sender abhängig – gelben und blauen Schriftfeld zu sehen. Analog dazu verfügt die Fernbedienung über farblich gekennzeichnete Tasten mit denen diese Seiten angewählt werden können.
- 3 Eine Seite zurückblättern mit »●« (rot).
 - 4 Zur nächsten Seite mit »●« (grün) blättern.
 - 5 Ein gewünschtes Kapitel mit »●« (gelb) wählen.
 - 6 Ein gewünschtes Thema mit »●« (blau) wählen.
 - 7 Videotext mit »TXT« beenden.

Normaler Textmodus

- 1 Videotext mit »TXT« einschalten.
- 2 Videotextseiten mit »1...0« direkt wählen. Zurückschalten zur Videotext-Seite 100 mit »I«.
- 3 Eine Seite zurückblättern mit »▼«.
- 4 Zur nächsten Seite mit »▲« blättern.
- 5 Videotext mit »TXT« beenden.

Weitere Funktionen

Wartezeit überbrücken

Während eine Seite gesucht wird, können Sie zum Fernseh-Programm umschalten.

- 1 Nummer der Videotextseite mit »1...0« eingeben und danach »EX« drücken.
 - Sobald die Seite gefunden wurde, wird die Seitennummer angezeigt.
- 2 Auf die Videotextseite mit »EX« umschalten.



Zeichenhöhe vergrößern

Wenn Sie Schwierigkeiten haben, den Text auf den Bildschirm zu lesen, können Sie die Zeichenhöhe vergrößern.

- 1 Zeichenhöhe einer Videotextseite vergrößern, dazu »« wiederholt drücken.



Seitenstopp

Unter einer Mehrfachseite können mehrere Unterseiten zusammengefasst sein, die von der Sendeanstalt automatisch weitergeblättert werden.

- 1 Das automatische Umblättern der Unterseiten mit »« stoppen.
- 2 Funktion mit »« beenden.

Unterseiten direkt abrufen

Wenn die gewählte Videotextseite weitere Seiten enthält, wird die Nummer der aktuellen Unterseite sowie die Gesamtseitenzahl angezeigt.

- 1 Mit »« die Funktion Unterseiten aufrufen.
- 2 Unterseite mit »●« (rot) oder »●« (grün) auswählen.
- 3 Funktion mit »« beenden.

Antworten aufdecken

In bestimmten Videotextseiten können verdeckte Antworten oder Informationen enthalten sein.

- 1 Informationen mit »M« einblenden.
- 2 Informationen mit »M« ausblenden.

Geteilter Bildschirm (Split Screen)

Mit dieser Funktion sehen Sie links das Fernseh-Programm, rechts die Videotextseite.

- 1 Split Screen-Funktion aktivieren, dazu »TXT« zweimal drücken.
 - Fernseh-Programm und Videotext werden nebeneinander angezeigt.
- 2 Funktion mit »EXIT« abschalten.

Menü EINSTELLUNGEN aufrufen

- 1 Menü mit »M« aufrufen.
- 2 Menü »EINSTELLUNGEN« mit »▼« oder »▲« wählen und mit »OK« bestätigen.
 - Das Menü »EINSTELLUNGEN« wird eingeblendet.



Hinweis:

- Die weitere Bedienung entnehmen Sie bitte den folgenden Abschnitten.

Spracheinstellungen

Menüsprache ändern

- 1 Zeile »Menü« mit »▼« oder »▲« wählen und mit »OK« bestätigen.
 - Das Menü »Menüsprache wählen« wird eingeblendet.
- 2 Gewünschte Menüsprache mit »◀«, »▶«, »▼« oder »▲« wählen und mit »OK« bestätigen.
- 3 Einstellung mit »M« beenden.

Datum und Uhrzeit einstellen

- 1 Zeile »Datum und Uhrzeit« mit »▼« oder »▲« wählen und mit »OK« bestätigen.
- 2 Das Eingabefeld mit »▼« oder »▲« wählen, Uhrzeit mit »◀« oder »▶« und »1...0« eingeben und mit »OK« bestätigen.

Timer-Einstellungen

Ausschaltzeit eingeben (Sleep Timer)

Im Menü »Abschalttimer« kann für das Fernsehgerät eine Ausschaltzeit eingegeben werden. Das Fernsehgerät schaltet nach Ablauf der eingestellten Zeit in Bereitschaft (Stand-by).

- 1 Zeile »Abschalttimer« mit »▼« oder »▲« wählen.
- 2 Gewünschte Ausschaltzeit mit »◀« oder »▶« eingeben.

Hinweis:

- Funktion abschalten, dazu die Ausschaltzeit mit »◀« oder »▶« auf »Aus« stellen.
- 3 Einstellung mit »M« beenden.

Einschalttimer

Im Menü »Einschalttimer« kann für das Fernsehgerät eine Einschaltzeit eingegeben werden. Das Fernsehgerät schaltet nach Ablauf der eingestellten Zeit aus Bereitschaft – mit der vorgewählten Lautstärke und dem gewünschten Fernseh-Programm – ein.

- 1 Zeile »Einschalttimer« mit »▼« oder »▲« wählen und mit »OK« bestätigen.
- 2 Zeile »Modus« mit »▼« oder »▲« wählen und mit »◀« oder »▶« wählen, wann das Fernsehgerät einschalten soll.
- 3 Zeile »Signalquelle« mit »▼« oder »▲« wählen und mit »◀« oder »▶« die Signalquelle auswählen.
- 4 Zeile »Programm« mit »▼« oder »▲« wählen und mit »◀« oder »▶« das gewünschte Programm auswählen.

Hinweis:

- Die Zeile »Programm« ist nur dann aktiv, wenn die aktuell benutzte Signalquelle eingestellt wurde. Erfolgte hier keine Eingabe, dann wird das erste Programm der gewählten Signalquelle verwendet.
- 5 Zeile »Lautstärke« mit »▼« oder »▲« wählen und mit »◀« oder »▶« die Lautstärke einstellen.
 - 6 Zeile »Stunde ein...« mit »▼« oder »▲« wählen und die Zeit mit »1...0« eingeben.
 - 7 Daten mit »●« (grün) speichern.

Hinweis:

- Die Eingabe kann mit »●« (rot) abgebrochen werden.
- 8 Einstellung mit »M« beenden.

Ausschalttimer

Im Menü »Ausschalttimer« kann für das Fernsehgerät eine Ausschaltzeit eingegeben werden. Das Fernsehgerät schaltet nach Ablauf der eingestellten Zeit in Bereitschaft (Stand-by).

- 1 Zeile »Ausschalttimer« mit »▼« oder »▲« wählen und mit »OK« bestätigen.
- 2 Zeile »Modus« mit »▼« oder »▲« wählen und den gewünschten Modus mit »◀« oder »▶« einstellen.
- 3 Zeile »Stunde ein...« mit »▼« oder »▲« wählen und die Zeit mit »1...0« eingeben.
- 4 Daten mit »●« (grün) speichern.

Hinweis:

- Die Eingabe kann mit »●« (rot) abgebrochen werden.
- 5 Einstellung mit »M« beenden.

Automatische Abschaltung (Auto Sleep)

Ist diese Funktion aktiviert, schaltet das Fernsehgerät nach 5 Minuten in Bereitschaft (Stand-by), wenn kein Bildsignal gesendet wird.

- 1 Zeile »Autom. Abschaltung« mit »▼« oder »▲« wählen.
- 2 Funktion mit »◀« oder »▶« aktivieren (»Ein«).

Hinweis:

- Funktion abschalten dazu mit »◀« oder »▶« die Einstellung »Aus« wählen.
- 3 Einstellung mit »M« beenden.

Jugendschutzeinstellungen

Menüs sperren

Mit dieser Funktion können Sie folgende Menüs des Fernsehgerätes sperren: »Automatischer Suchlauf« und »Programmtablelle«. Diese Menüs sind nur durch Eingabe des PIN-Codes zugänglich.

- 1 Zeile »Menü sperren« mit »▼« oder »▲« wählen.
- 2 PIN-Code »1234« mit »1...0« eingeben.
- 3 Sperre mit »◀« oder »▶« aktivieren (»Ein«).

Hinweis:

- Menüsperrre abschalten dazu mit »◀« oder »▶« die Einstellung »Aus« wählen.

- 4 Einstellung mit »M« beenden.

Tasten sperren (Kindersicherung)

Bei aktiver Tastensperre sind die Tasten des Fernsehgerätes ohne Funktion.

- 1 Zeile »Tastensperre« mit »▼« oder »▲« wählen.
- 2 PIN-Code »1234« mit »1...0« eingeben.
- 3 Tastensperre mit »◀« oder »▶« aktivieren (Ein) oder abschalten (Aus).
- 4 Einstellung mit »M« beenden.

PIN-Code ändern

Sie können statt des Werkscodes »1234« einen persönlichen PIN-Code eingeben. Notieren Sie sich bitte Ihren persönlichen PIN-Code.

- 1 Zeile »PIN ändern« mit »▼« oder »▲« wählen und mit »OK« bestätigen.
- 2 Aktuellen PIN-Code 1 2 3 4 mit »1...0« eingeben.
- 3 Persönlichen neuen PIN-Code mit »1...0« vierstellig eingeben.
- 4 Persönlichen neuen PIN-Code mit »1...0« noch einmal eingeben.
- 5 Einstellung mit »M« beenden.

Fernsehgerät auf die Werks-einstellungen zurücksetzen

Mit dieser Funktion löschen Sie die Programmtablellen und alle persönlichen Einstellungen.

- 1 Im Menü »EINSTELLUNEN« die Zeile »Werkseinstellungen« mit »▼« oder »▲« wählen und mit »OK« bestätigen.
- 2 Warnmeldung mit »●« (grün) bestätigen.
– Das Menü »INSTALLATION« wird eingeblendet.
- 3 Einstellungen mit Kapitel »Fernseh-Programme einstellen« auf Seite 11 fortsetzen.

BETRIEB MIT EXTERNEN GERÄTEN

High-Definition – HD ready



Die entsprechenden Signalquellen (z. B. HDTV-Empfänger oder HD-DVD-Player) schließen Sie an die Buchsen »HDMI« (für digitale HDTV-Quellen) an.

Dadurch können Sie auch digitale HDTV-Sendungen, die kopiergeschützt sind (HDCP High Bandwidth Digital Content Protection), ohne Probleme ansehen.

Anschlussmöglichkeiten

- An welche Buchsen des Fernsehgerätes Sie Ihre externen Geräte anschließen, hängt davon ab, mit welchen Anschlüssen das externe Gerät ausgestattet ist und welche Signale zur Verfügung stehen.
- Beachten Sie: Bei vielen externen Geräten muss die Auflösung des Videosignals an die Eingänge des Fernsehgerätes angepasst werden (siehe Bedienungsanleitung des externen Gerätes). Welchen Wert Sie einstellen müssen, entnehmen Sie bitte den angegebenen Richtwerten in den Kapiteln über die verschiedenen Anschlussmöglichkeiten.
- Schließen Sie keine Geräte an, wenn Ihr Gerät eingeschaltet ist. Schalten Sie vor dem Anschließen auch die anderen Geräte aus!
- Stecken Sie den Netzstecker des Gerätes erst dann in die Steckdose, wenn Sie die externen Geräte und die Antenne angeschlossen haben!

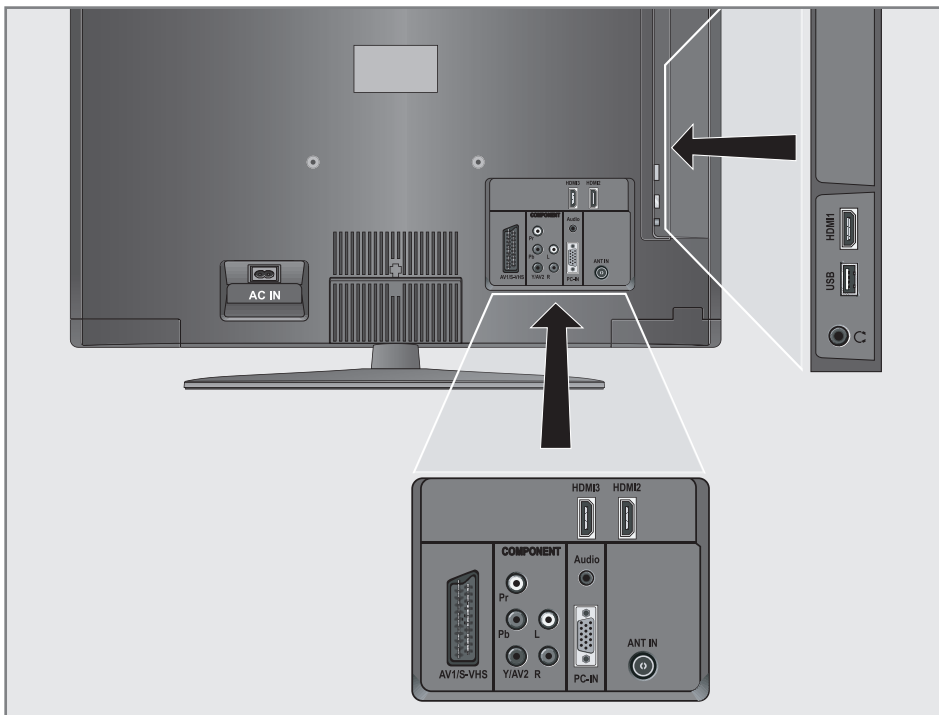

BETRIEB MIT EXTERNEN GERÄTEN

Externe Geräte anschließen ...

... mit digitalen Ton-/Bildsignalen

- Geeignete Geräte: Digitaler Satelliten-Receiver, Playstation, BluRay-Player, DVD-Player/-Recorder, Set Top Box, Notebook, PC's.
- Bildsignal: Digital; Auflösung: Standard 576p; HDTV 720p, 1080i.
- Tonsignal: Digital (Stereo, Mehrkanal komprimiert, unkomprimiert).
- Programmplätze »HDMI1«, »HDMI2« oder »HDMI3«.

- 1 Buchse »HDMI1«, »HDMI2« oder »HDMI3« des Fernsehgerätes und die entsprechenden HDMI-Buchse des externen Gerätes mit einem handelsüblichen HDMI-Kabel verbinden (digitales Bildsignal und Tonsignal).

... mit analogem Videosignal (Progressive)

- Geeignete Geräte: DVD-Player/-Recorder, Spielekonsole.
- Bildsignal: YUV; Auflösung: Standard 576p; HDTV 720p, 1080i.
- Tonsignal: Stereo, analog.
- Programmplatz »Component«.

- 1 Buchsen »COMPONENT Y/AV2 Pb Pr« des Fernsehgerätes und die entsprechenden Buchsen des externen Gerätes mit Cinch-Kabel verbinden (Bildsignal).
- 2 Buchsen »COMPONENT L R« des Fernsehgerätes und die entsprechenden Buchsen des externen Gerätes mit Cinch-Kabel verbinden (Tonsignal).

... über die EURO-AV-Buchse (FBAS/RGB-Signal)

- Geeignete Geräte: Digitaler Satelliten-Receiver, DVD-Player/-Recorder, Set Top Box, Spielekonsole, Videorecorder, Decoder.
- Bildsignal: FBAS/RGB.
- Tonsignal: Stereo, analog.
- Programmplatz »AV1«.

- 1 Buchse »AV1/S-VHS« des Fernsehgerätes und die entsprechende Buchse des externen Gerätes mit einem EURO/AV-Kabel verbinden (Bild- und Tonsignal).

Decoder aktivieren

Wenn an Buchse »AV1/S-VHS« ein Decoder angeschlossen wird, muss dieser aktiviert werden, damit er ein unverschlüsselte Bild-/Tonsignal liefert.

- 1 Menü mit »M« aufrufen.
- 2 Zeile »EINSTELLUNGEN« mit »▼« oder »▲« wählen und mit »OK« bestätigen.
- Das Menü »EINSTELLUNGEN« wird eingeblendet.
- 3 Zeile »Decoder« mit »▼« oder »▲« wählen.
- 4 Funktion mit »◀« oder »▶« aktivieren (»Ein«).
- 5 Einstellung mit »M« beenden.

... mit S-Video-Signal

- Geeignete Geräte: DVD-Player/-Recorder, Videorecorder, Camera-Recorder, Notebook und PC's.
- Bildsignal: Y/C.
- Tonsignal: Stereo, analog.
- Programmplatz »S-VHS«.

- 1 Buchse »AV1/S-VHS« des Fernsehgerätes und die entsprechende Buchse des externen Gerätes mit einem EURO/AV-Kabel verbinden (Bildsignal-Tonsignal).

... mit analogem TV-Signal

- Geeignete Geräte: Digitaler Satelliten-Receiver, DVD-Player/-Recorder, Set Top Box, Camera-Recorder.
- Bildsignal: FBAS.
- Tonsignal: Stereo, analog.
- Programmplatz »AV2«.

- 1 Buchse »Y/AV2« des Fernsehgerätes und die entsprechende Buchse des externen Gerätes mit Cinch-Kabel verbinden (Bildsignal).
- 2 Buchsen »L R« des Fernsehgerätes und die entsprechenden Buchsen des externen Gerätes mit Cinch-Kabel verbinden (Tonsignal).

Hinweis:

- An den Buchsen »Y/AV2« und »AV1/S-VHS« darf nicht gleichzeitig ein Bildsignal anliegen. Das könnte zu Bildstörungen führen.

Betrieb mit DVD-Player, DVD-Recorder, Videorecorder oder Set Top-Box

- 1 Externes Gerät einschalten und die gewünschte Funktion wählen.
- 2 »« drücken, mit »▼«, »▲«, »◀« oder »▶« den Programmplatz des gewünschten Eingangssignals (»AV1«, »AV2«, »S-VHS«, »HDMI1«, »HDMI2«, »HDMI3« oder »Component«) wählen und mit »OK« bestätigen.

Kopfhörer

Kopfhörer anschließen

- 1 Kopfhörer-Stecker (3,5 mm ø Klinke) in die Kopfhörer-Buchse an der rechten Seite des Gerätes stecken.

Kopfhörer-Lautstärke ändern

- 1 Menü mit »M« aufrufen.
- 2 Menüpunkt »TONEINSTELLUNGEN« mit »▼« oder »▲« wählen und mit »OK« bestätigen.
 - Das Menü »TONEINSTELLUNGEN« wird eingeblendet.
- 3 Zeile »Kopfhörer« mit »▼« oder »▲« wählen.
- 4 Gewünschte Lautstärke mit »◀« oder »▶« einstellen.
- 5 Einstellung mit »M« beenden.

Hinweis:

- Längeres Hören mit Kopfhörern bei hoher Lautstärke kann zu Hörschäden führen.

BETRIEB ALS PC-MONITOR

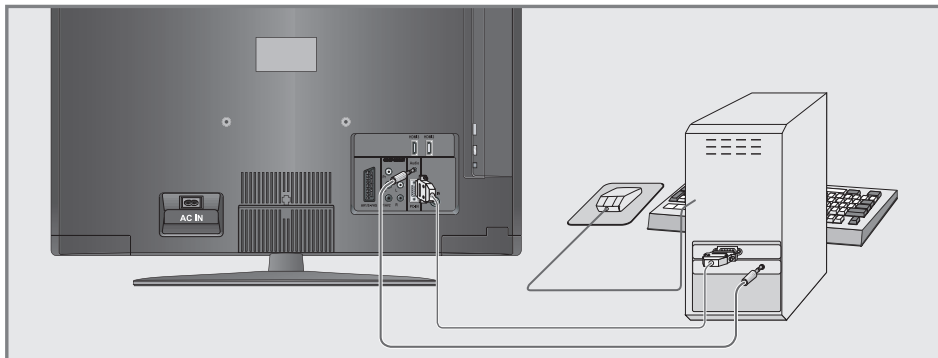

PC anschließen

- 1 Buchse »PC-IN« des Fernsehgerätes und die entsprechende Buchse des PCs mit einem VGA Kabel verbinden (Bildsignal).
- 2 Buchse »Audio« des Fernsehgerätes und die entsprechenden Buchse des PCs mit geeignetem Kabel verbinden (Tonsignal).

Hinweis:

- Passen Sie bitte Ihren PC an den Monitor an (Bildschirmauflösung z.B. 1280 x 768, Bildfrequenz z.B. 60 Hz).

Programmplatz für den PC auswählen

- 1 »« drücken, mit »▼«, »▲«, »◀« oder »▶« den Programmplatz »PC« wählen und mit »OK« bestätigen.

Einstellungen zum PC-Betrieb

- 1 Menü mit »M« aufrufen.
- 2 Menüpunkt »INSTALLATION« mit »▼« oder »▲« wählen und mit »OK« bestätigen.
 - Das Menü »INSTALLATION« wird eingeblendet.
- 3 Gewünschte Funktion oder Einstellung mit »▼« oder »▲« wählen, anschließend mit »▼«, »▲« oder »◀«, »▶« ausführen.

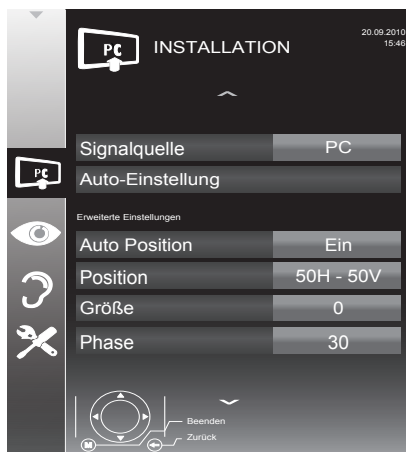

Die Möglichkeiten:

- »Auto Position«, zur automatischen Anpassung an den PC.
- »Autopositionmodus«, die Option »Ein«, wählen, wenn die Anpassungen im PC-Modus automatisch ausgeführt werden sollen.
- »Position«, zum Anpassen der horizontalen und vertikalen Bildposition.
- »Größe«, zum Einstellen der Taktfrequenz.
- »Phase«, zum Beseitigen von Flackern, unscharfer Darstellung und horizontal störenden Linien.

- 4 Einstellung mit »M« beenden.

Fernseh-Programme einstellen

Diese Einstellung benötigen Sie nur dann, wenn neue Fernsehprogramme hinzukommen oder Sie die Reihenfolge Ihrer Programme ändern möchten. Das Fernsehprogramm kann direkt oder über den Suchlauf eingestellt werden.

Fernseh-Programme durch Eingeben der Kanalzahlen einstellen

- 1 Menü mit »M« aufrufen.
- 2 Zeile »INSTALLATION« mit »▼« oder »▲« wählen und mit »OK« bestätigen.
 - Das Menü »INSTALLATION« wird eingeblendet.
- 3 Zeile »Manuelle Abstimmung« mit »▼« oder »▲« wählen und mit »OK« bestätigen.
 - Das Menü wird eingeblendet.

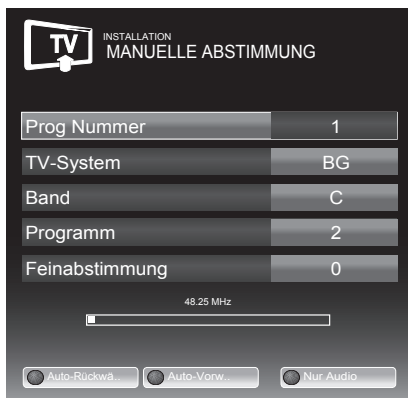

- 4 Zeile »Prog Nummer« mit »▼« oder »▲« wählen und mit »◀« oder »▶« den gewünschten Programmplatz einstellen.
- 5 Zeile »Band« mit »▼« oder »▲« wählen und mit »◀« oder »▶« zwischen »S« (Sonderkanal) und »C« (normaler Kanal) wählen.
- 6 Zeile »Programm« mit »▼« oder »▲« wählen und Kanalzahl mit »◀« oder »▶« schrittweise eingeben oder mit »1...0« direkt eingeben.

Hinweise:

- Mit »●« (grün) oder »●« (gelb) kann ein Suchlauf gestartet werden.
- Das aktuelle System wird in der Zeile »TV-System« angezeigt. Sind die Farbe und/oder der Ton nicht in Ordnung, die Zeile »TV-System« mit »▼« oder »▲« wählen. Mit »◀« oder »▶« die benötigte Einstellung wählen.

- 7 Einstellung mit »●« (blau) speichern.

Hinweis:

- Wenn Sie weitere Fernsehprogramme abstellen möchten, wiederholen Sie die Schritte 4 bis 7.

- 8 Einstellung mit »M« beenden.

Fernsehprogramme fein abstimmen

Das Fernsehgerät stimmt automatisch auf bestmöglichen Empfang ab. Bei schlechtem Empfang lässt sich das Bild oft jedoch mit einer Feinabstimmung verbessern.

- 1 Menü mit »M« aufrufen.
- 2 Zeile »INSTALLATION« mit »▼« oder »▲« wählen und mit »OK« bestätigen.
 - Das Menü »INSTALLATION« wird eingeblendet.
- 3 Zeile »Manuelle Abstimmung« mit »▼« oder »▲« wählen und mit »OK« bestätigen.
 - Das Menü wird eingeblendet.
- 4 Zeile »Feinabstimmung« mit »▼« oder »▲« wählen. Fernsehprogramm mit »◀« oder »▶« abstimmen.
- 5 Einstellung mit »●« (blau) speichern.
- 6 Einstellung mit »M« beenden.

Alle Fernseh-Programme neu abstimmen

Es kann notwendig sein, alle Fernseh-Programme neu einzustellen – zum Beispiel dann, wenn Sie in eine andere Stadt umziehen.

- 1 Menü mit »M« aufrufen.
- 2 Zeile »INSTALLATION« mit »▼« oder »▲« wählen und mit »OK« bestätigen.
 - Das Menü »INSTALLATION« wird eingeblendet.
- 3 Zeile »Automatischer Suchlauf« mit »▼« oder »▲« wählen und mit »OK« bestätigen.

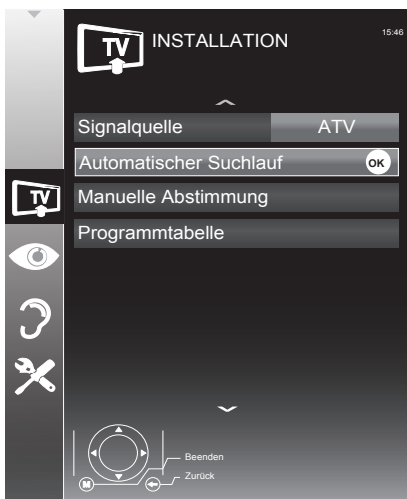

- 4 Suchlauf mit »●« (rot) starten.

Hinweis:

- Die Option »Ja« mit »●« (grün) bestätigen.
 - Die Programmtabelle wird gelöscht und neu angelegt.
 - Das Menü »Programme« erscheint, die Suche nach Fernseh-Programmen beginnt. Je nach Anzahl der empfangenen Fernseh-Programme kann dies durchaus einige Minuten dauern.
 - Die Suche ist abgeschlossen, sobald die »PROGRAMMTABELLE« eingeblendet wird.

- 5 Einstellung mit »M« beenden.

INFORMATIONEN

GRUNDIG 32 XLC 3200 BA

Technische Daten

Betriebsspannung:

220-240 V~, 50-60 Hz

Leistungsaufnahme:

Betrieb 83 W

Bereitschaft <0,50 W

Energieeffizienz-Klasse

C

Maximale Leistungsaufnahme:

Betrieb 145 W

Jährlicher Stromverbrauch:

121 kWh

Audioausgang:

2 x 20 W Musikleistung

2 x 10 W Sinusleistung

RoHS-Grenzwerte: Pb (Blei)/Hg (Quecksilber)

Pb-Konzentration entspricht den RoHS-

Grenzwerten / 42 mg

Spitzenluminanz verhältnis:

% 65

Analog Empfangsbereiche:

C02 ... C80, Sonderkanäle S01 ... S41

Programmplätze:

TV/Radio 99 (Antenne) 8 AV, 1 USB

Bildfläche (dm²):

28 dm²

Bildschirmgröße:

80 cm/32 Zoll

Maximale Auflösung:

WXGA, 1366 x 768

Gewicht:

ca. 11 kg

Maße:

B H T 78,9 cm 56,4 cm 8,1 cm

Technische Änderungen und Irrtümer vorbehalten.

Servicehinweise für den Fachhandel



Das Fernsehgerät darf nur mit dem beiliegenden Netzkabel/Netzadapter betrieben werden.

Das Produkt erfüllt die folgenden EU-Richtlinien: Richtlinie 2006/95/EG betreffend elektrische Betriebsmittel zur Verwendung innerhalb bestimmter Spannungsgrenzen.

Richtlinie 2004/108/EG zur elektromagnetischen Verträglichkeit.

Richtlinie 2009/125/EG zur umweltgerechten Gestaltung energieverbrauchsrelevanter Produkte.

Stromverbrauchswerte und Klassen wurden gemäß Vorgaben 2009/642, 2010/1062 sowie den Richtlinien EN62087 und EN62301 nach Direktiven 2009/125/EC und 2010/30/EU der Europäischen Union ermittelt

Umwelthinweis



Dieses Produkt wurde aus hochwertigen Materialien und Teilen hergestellt, die für das Recycling tauglich sind und wiederverwendet werden können.

Das Produkt darf daher am Ende seiner Lebensdauer nicht über den normalen Hausmüll entsorgt werden, sondern muss an einem Sammelpunkt zum Recycling von elektrischen und elektronischen Geräten abgegeben werden. Lassen Sie das Altgerät über eine Sammelstelle für elektrische und elektronische Geräte entsorgen. Nebenstehendes Symbol am Produkt, in der Bedienungsanleitung oder auf der Verpackung weist darauf hin.

Informationen zu Sammelstellen erhalten Sie bei Ihrer Stadtverwaltung.

Mit der Verwertung von Altgeräten leisten Sie einen wichtigen Beitrag zum Schutze unserer Umwelt.

GRUNDIG Kundenberatungszentrum

Haben Sie Fragen?

Unser Kundenberatungszentrum steht Ihnen werktags stets von 8.00–18.00 Uhr zur Verfügung.

Montag bis Freitag von 8.00 bis 18.00 Uhr

Deutschland: 01 80 / 523 18 80 *

Österreich: 08 20 / 220 33 22 **

* gebührenpflichtig (0,14 €/Min. aus dem Festnetz, Mobilfunk: max. 0,42 €/Min.)

** gebührenpflichtig (0,145 €/Min. aus dem Festnetz, Mobilfunk: max. 0,20 €/Min.)

Problemlösung

Sollten die unterstehenden Hilfestellungen zu keinem befriedigendem Ergebnis führen, wenden Sie sich bitte an einen autorisierten GRUNDIG-Fachhändler. Bitte ziehen Sie in Betracht, dass Störungen auch durch externe Geräte wie Videorecorder und Satellitenreceiver hervorgerufen werden können.

Problem	Mögliche Ursache	Abhilfe
Bild hell (Rauschen), aber kein Sender sichtbar	Antennenkabel	Ist das Antennenkabel angeschlossen?
	Kein Fernseh-Programm eingestellt	Programmsuchlauf starten
Bild kontrastarm	Bildeinstellungen nicht richtig eingestellt	Helligkeit, Kontrast, bzw. Farbeinstellung verändern
	Problem liegt am Programm	Mit anderem Sender testen
Bild und/oder Ton gestört	Störungen durch andere Geräte	Geräte anders aufstellen
Geisterbilder, Reflexion	Programmeinstellung	Automatische oder manuelle Programmeinstellung/Feinabstimmung
	Antenne	Antennenkabel oder -anlage überprüfen lassen
Keine Farbe	Farbintensität auf Minimum	Farbe hochregeln
	TV-Norm anpassen (wenn Einstellmöglichkeit vorhanden)	Richtige Farbnorm wählen
	Problem liegt am Programm	Mit anderem Programm testen
Bild vorhanden, aber kein Ton	Lautstärke minimal eingestellt	Lautstärke hochregeln/einschalten
Kein oder gestörter Videotext	Problem liegt am Programm	Mit anderem Programm testen
	Fernsehprogramm (hat keinen Videotext) oder Antennensystem	Mit anderem Fernsehprogramm prüfen, Feinabstimmung durchführen
	Sendersignal zu schwach	Antennenanlage überprüfen
Fernbedienung funktioniert nicht	Hindernis zwischen Fernbedienung und Gerät	Fernbedienung auf Fernsehgerät richten
	Batterieproblem	Batterien überprüfen und gegebenenfalls austauschen
	Undefinierter Betriebszustand	Fernsehgerät über den Netzschalter zwei Minuten lang abschalten
Bild im PC-Betrieb zu dunkel	Falsche Einstellung der Bildschirmauflösung und der Bildfrequenz am PC	Einstellungen am PC ändern (z. B. Auflösung 1280 x 768, Bildwiederholfrequenz 60 Hz)

Hinweis:

- Dies ist ein Produkt der Klasse A. Im Betrieb kann es zu Funkstörungen kommen. In diesem Fall muss der Anwender unter Umständen für Abhilfe sorgen. Bitte wenden Sie sich an Ihren Fachhändler.