

Karcher

KA 1015

Unterbau-Küchenradio

Bedienungsanleitung



Lesen Sie vor Gebrauch des Gerätes diese Bedienungsanleitung aufmerksam und bewahren Sie diese sorgfältig auf.

SICHERHEITSHINWEISE



Das Blitzsymbol in einem gleichseitigen Dreieck warnt im vorliegenden den Benutzer vor einer an nicht isolierten Kontakten anliegenden gefährlichen Spannung innerhalb des Gerätegehäuses, die bei Berührung durch Personen zum elektrischen Schlag führt.



VORSICHT: ENTFERNEN SIE ZUR VERMEIDUNG EINES ELEKTRISCHEN SCHLAGES NICHT DIE ABDECKUNG BZW. DIE GERÄTERÜCKWAND. IM GERÄT BEFINDEN SICH KEINE VOM BENUTZER ZU WARTENDEN TEILE. INSTANDSETZUNGSARBEITEN SIND AUSSCHLIESSLICH VON QUALIFIZIERTEM SERVICEPERSONAL DURCHZUFÜHREN



Ein Ausrufungszeichen in einem gleichseitigen Dreieck weist den Benutzer im vorliegenden Handbuch auf wichtige Details zur Bedienung oder Wartung (Instandsetzung) des Gerätes hin.

WARNUNG: Um einen elektrischen Schlag oder Feuer zu vermeiden, setzen Sie das Gerät weder Regen noch Nässe oder Feuchtigkeit aus.

- ☞ Achtung – Beachten Sie alle Sicherheitshinweise in dieser Bedienungsanleitung und auf dem Gerät selbst.
- ☞ Befolgen Sie die Instruktionen dieser Bedienungsanleitung.
- ☞ Wasser und Feuchtigkeit – Verwenden Sie das Gerät nicht in der Nähe von Wasser, wie z. B. bei einem Waschbecken, Swimmingpool, Badewanne, etc. Setzen Sie das Gerät keiner Nässe oder Feuchtigkeit aus.
- ☞ Lüftung – Stellen Sie das Gerät so auf, so dass die Lüftung nicht beeinträchtigt wird. Stellen Sie das Gerät nicht auf einem Bett, Sofa, Teppich oder ähnlichen Gegenständen, die die Lüftung beeinträchtigen, auf. Die Lüftungsöffnungen des Gerätes dürfen nicht blockiert werden.
- ☞ Hitze – Platzieren Sie das Gerät nicht in der Nähe von Wärmequellen, wie Heizung, Herd oder ähnlichen Geräten, die Hitze verursachen.
- ☞ Stromquellen – Achten Sie darauf, dass Sie das Gerät an die korrekte Stromquelle anschließen.
- ☞ Kabel – Verlegen Sie alle Kabel so, dass diese keine Stolperfallen darstellen und dass diese nicht beschädigt werden können.
- ☞ Reinigen – Reinigen Sie das Gerät nur mit einem sauberen, trockenen, weichen Tuch. Verwenden Sie keine Reinigungsmittel.
- ☞ Wenn Sie das Gerät für längere Zeit nicht verwenden, ziehen Sie den Netzstecker.
- ☞ Es dürfen keine Objekte oder Flüssigkeiten in das Gehäuse des Gerätes eindringen.
- ☞ Versuchen Sie niemals, das Gerät selbst zu reparieren. Reparaturen dürfen nur von qualifiziertem Servicepersonal durchgeführt werden.
- ☞ Außenantennen, die mit diesem Gerät verwendet werden, dürfen sich nicht in der Nähe von Stromkabeln befinden.
- ☞ Bauen Sie das Gerät nicht auseinander.
 - * Das Gerät darf nicht herunterfallen und keinen Erschütterungen ausgesetzt werden.
- ☞ Platzieren Sie das Gerät nicht an folgenden Orten:
 - * Orten mit hohen Temperaturen. Des weiteren darf das Gerät nicht direktem Sonnenlicht ausgesetzt

werden.

- * Feuchten und staubigen Orten
- * An Orten, an denen das Gerät großen Erschütterungen ausgesetzt ist
- * Auf unebenen oder instabilen Oberflächen

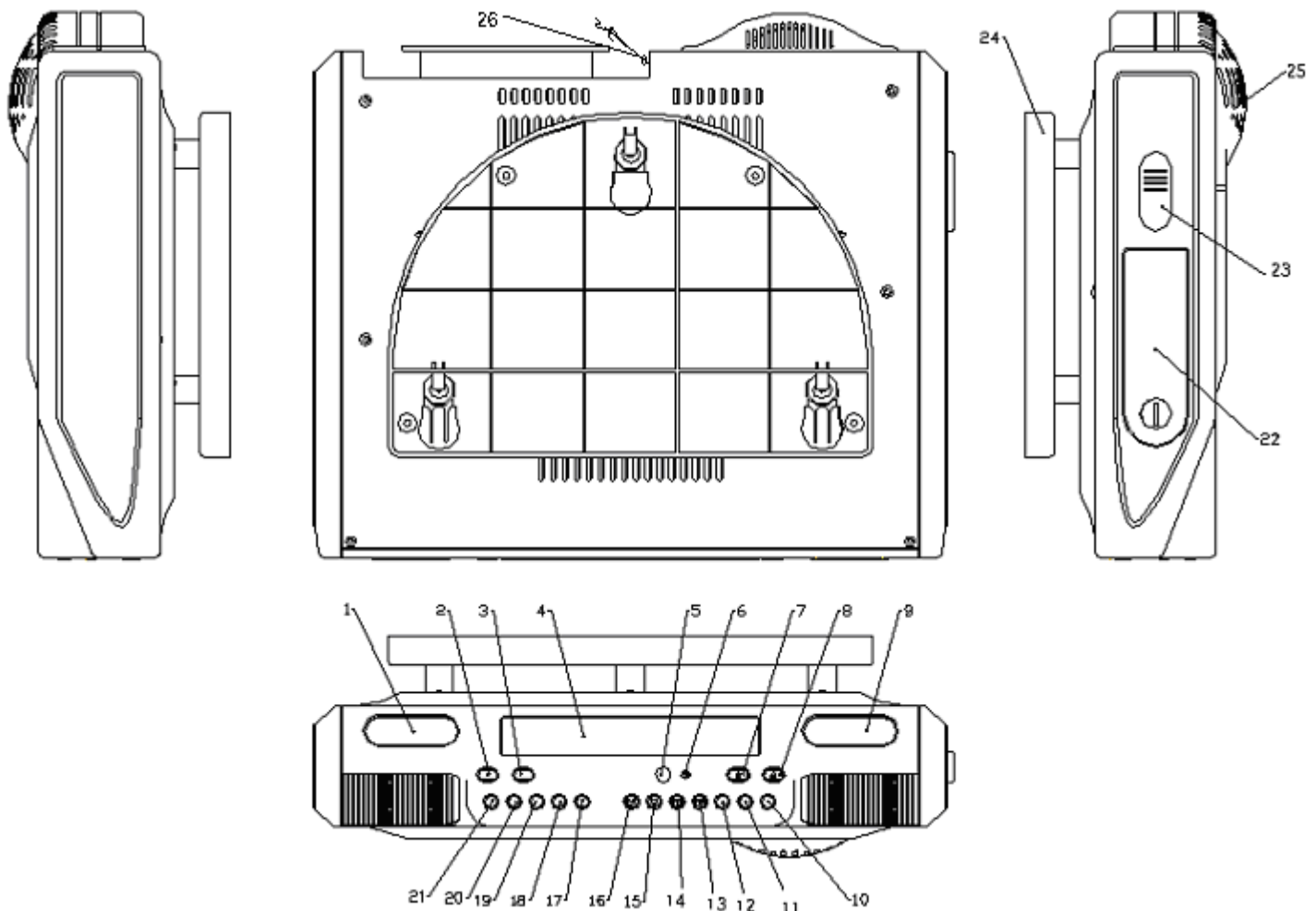

BEDIENELEMENTE

1. LCD DISPLAY- A (für CD, UHR und RADIO)
2. LAUTSTÄRKE ERHÖHEN
3. LAUTSTÄRKE VERRINGERN
4. CD-FACH
5. FERNBEDIENUNGSSENSOR
6. BETRIEBSANZEIGE
7. EIN-/AUSCHALTTASTE, WECKER AUS
8. TASTE ZUM ÖFFNEN/SCHLIESSEN DES CD-FACHES (OPEN/CLOSE)
9. LCD DISPLAY B (FÜR DEN TIMER)
10. TASTE ZUM EINSTELLEN DER MINUTEN (TIMER) (MINTUE SET)
11. TASTE ZUM EINSTELLEN DER STUNDEN (TIMER) (HOUR SET)
12. STEREO/MONO-TASTE (nur für FM RADIO)
13. SCHNELLVORLAUF-TASTE (SKIP >>|)
14. RÜCKLAUF-TASTE (SKIP |<<)
15. STOP/ RADIOFREQUENZ-TASTE (STOP/ RADIO BAND)
16. WIEDERGABE/PAUSE-TASTE (PLAY/PAUSE)

17. TUNER
18. CD-TASTE
19. DISPLAY/WECKER EINSTELLEN (DISPLAY/ALARM SET)
20. SPEICHER / UHRZEIT EINSTELLEN (MEMORY/C- ADJ)
21. WIEDERHOLMODI (REPEAT/MEMORY RECALL)
22. BATTERIEFACH
23. NETZKABEL
24. NETZKABELHALTERUNG
25. LICHT EIN-/AUSSCHALTEN
26. GLÜHBIRNENABDECKUNG
27. FM ANTENNE

FERNBEDIENUNG

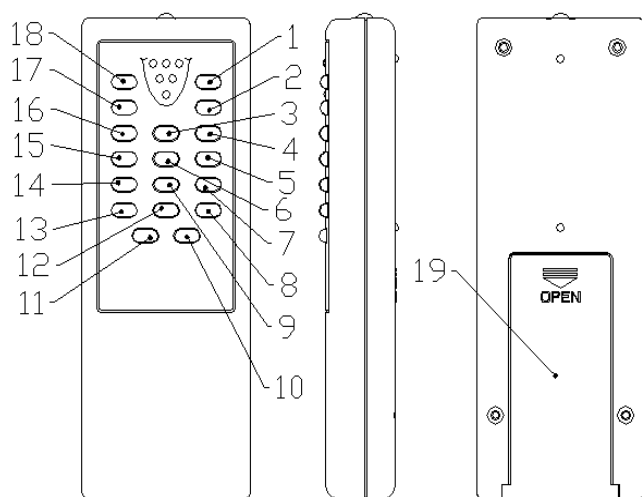

1. ÖFFNEN/SCHLIESSEN
2. WIEDERGABE/PAUSE
3. SCHNELLVORLAUF (SKIP >>|)
4. LAUTSTÄRKE ERHÖHEN
5. LAUTSTÄRKE VERRINGERN
6. RÜCKLAUF (SKIP |<<)
7. ZUFALLSWIEDERGABE
8. LAUTLOS (MUTE)
9. CD/ RADIO SPEICHER
10. SNOOZE
11. WECKER EINSTELLEN (ALARM SET)
12. SLEEP
13. EQUALIZERVOREINSTELLUNGEN (EQ)
14. X-BASS KEY (bei diesem Modell nicht vorhanden)
15. WIEDERHOLMODI
16. FUNKTIONSTASTE (zum Auswählen zwischen CD und Radio)
17. STOP/ RADIOFREQUENZ-TASTE (STOP/RADIO BAND)
18. EIN-/AUSCHALTTASTE, WECKER AUS (POWER/ ALARM OFF)
19. Batteriefach

Legen Sie zwei Batterien der Größe AAA 1,5V ein. Versichern sie sich, dass Sie die Batterien richtig herum einsetzen.

Hinweis: Wenn Sie die Fernbedienung für längere Zeit nicht verwenden, nehmen Sie die Batterien heraus. Alte Batterien müssen in den speziell dafür vorgesehenen Behältern entsorgt werden.

Montage

Vor der Montage

Nehmen Sie alle Gegenstände aus dem Schrank, unter dem Sie das Radio montieren möchten, heraus und säubern Sie diesen. Entfernen Sie sämtliche Fettrückstände.

Wichtig: Um eine sichere Montage zu gewährleisten, müssen die Schrauben mindestens einen Zentimeter in das Radio geschraubt werden.

Schneiden Sie die Schablone aus.

Montage

Schritt 1

Wenn Ihr Schrank keinen Überhang hat:

- a) Positionieren Sie die Schablone an der gewünschten Stelle an der Unterseite des Schrankes.
- b) Kleben Sie die Schablone mit einfach zu entfernenden Klebestreifen fest und gehen Sie zu Schritt 2.

Wenn Ihr Schrank einen Überhang hat:

- a) Messen Sie die Dicke des Überhangs.
- b) Falten Sie die Vorderseite der Schablone an der Linie entsprechend der Dicke Ihres Schrankes.
- c) Kleben Sie die Schablone mit einfach zu entfernenden Klebestreifen fest.

Hinweis: Es wird empfohlen, während dem Bohren eine Schutzbrille zu tragen.

Schritt 2

Bohren Sie 3 Löcher gemäß der Schablone mit einem Durchmesser von $\frac{1}{4}$ Zoll in die Unterseite des Schrankes.

Schritt 3

Entfernen Sie die Schablone und säubern Sie den Schrank.

Schritt 4

Wenn Ihr Schrank keinen Überhang hat, gehen Sie zu Schritt 5.

Wenn Ihr Schrank einen Überhang hat, wählen Sie ein Abstandsstück, das der Länge des Überhangs entspricht.

Schritt 5

Schrauben Sie die Schrauben von der Innenseite des Schrankes. Verwenden Sie immer die Unterlegscheiben.

Wenn Ihr Schrank keinen Überhang hat, gehen Sie zu Schritt 7.

Schritt 6

Drücken Sie die Schraubenköpfe nach unten, während Sie die Abstandsstücke unter dem Schrank auf die Schrauben drücken.

Schritt 7

Richten Sie das Radio unter den Schrauben aus. Befestigen Sie die Schrauben gleichmäßig, so dass das Radio stabil befestigt ist.

Netzkabelhalterung

Diese dient dazu, den Überhang eines zu langen Netzkabels aufzuwickeln.

LCD-DISPLAY

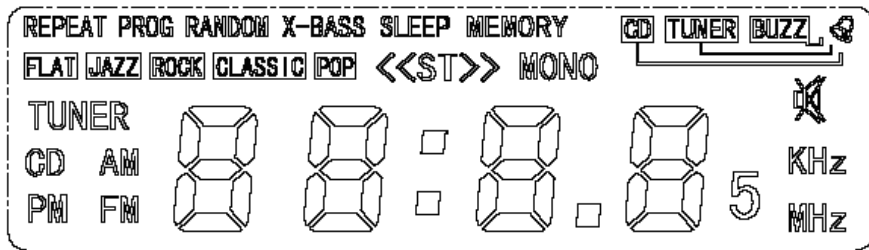

STROMVERSORGUNG

Verbinden Sie den Netzstecker mit einer Steckdose.

Warnung:

Berühren Sie den Netzstecker niemals mit nassen oder feuchten Händen.

Wenn Sie das Gerät für längere Zeit nicht verwenden, so ziehen Sie den Netzstecker.

Ziehen Sie den Netzstecker immer am Stecker selbst und nicht am Kabel.

Sicherheitshinweise zu Batterien:

- Kinder fern von Batterien halten.
- Verwenden Sie mit diesem Gerät keine wiederaufladbaren Batterien.
- Versichern Sie sich, dass Sie die Batterien richtig herum einsetzen.
- Nehmen Sie leere Batterien aus dem Gerät.
- Werfen Sie Batterien niemals in Feuer. Setzen Sie Batterien keinem Feuer oder anderen Hitzequellen aus.
- Alte Batterien müssen in den speziell dafür vorgesehenen Behältern entsorgt werden.

Sicherungsfunktion der Batterie:

Wenn Sie eine Batterie (nicht im Lieferumfang enthalten) in das Gerät einsetzen, so müssen Sie die Uhrzeit im Falle eines Stromausfalls nicht neu einstellen. Bei einem Stromausfall wird die Uhrzeit nicht im Display angezeigt, jedoch läuft die Uhr weiter.

EINSTELLEN DER UHRZEIT

Das Gerät ist ausgeschaltet.

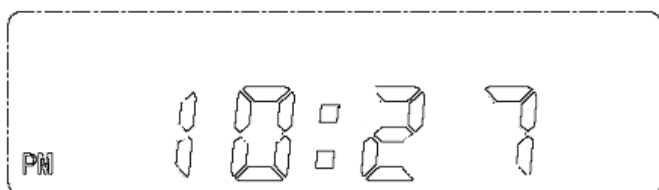

- a. Halten Sie die Taste MEMORY/C- ADJ (20) für 2 Sekunden gedrückt. Die Stundenanzeige blinkt nun.

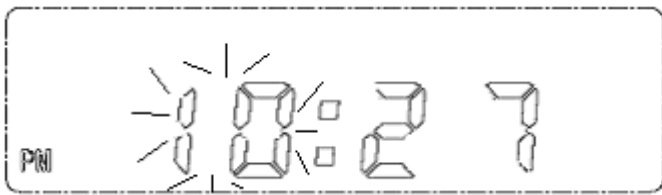

b. Stellen Sie mit den Tasten SKIP >>| oder SKIP <<| die gewünschte Stunde ein.

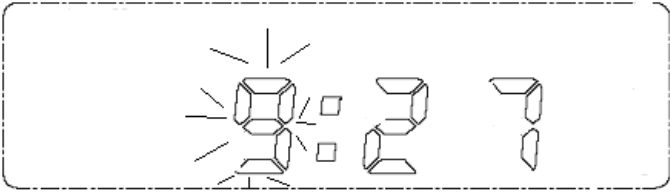

c. Drücken Sie die Taste MEMORY/C-ADJ (20), um die Minuten einzustellen.

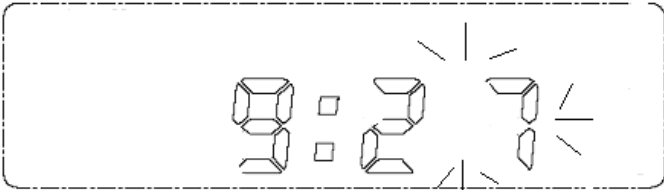

d. Stellen Sie mit den Tasten SKIP >>| oder SKIP <<| die Minuten ein. Drücken Sie nochmals die Taste MEMORY/C-ADJ (20), um die Einstellung zu beenden.

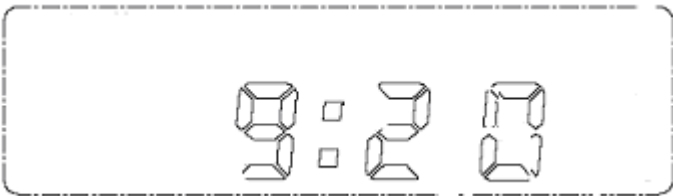
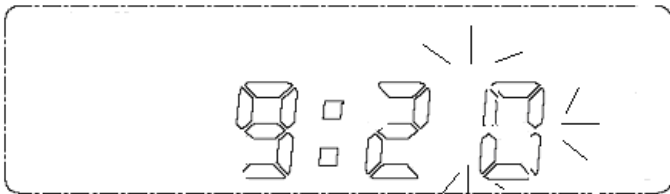



Hinweis:

Bei der 12-Stunden-Anzeige wird nach Mittag PM im Display angezeigt.
Wenn die Uhrzeit blinkt, ist die Einstellung ungültig.

EINSTELLEN DER WECKZEIT

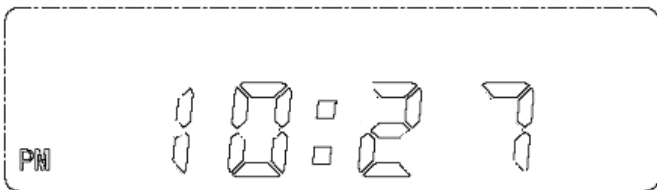
Das Gerät ist ausgeschaltet.



Drücken Sie die Taste DISPLAY/AL.SET (19) wiederholt, um den Einstellmodus aufzurufen (dieses Symbol  erscheint und beginnt zu blinken).

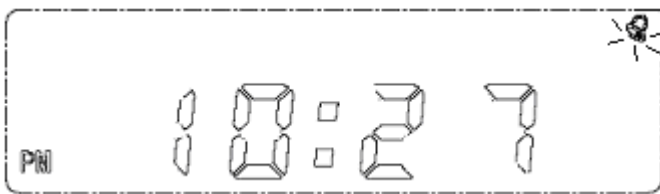

Halten Sie die Taste MEMORY/C- ADJ (20) für 2 Sekunden gedrückt, um die Stunde der Weckzeit einzustellen.

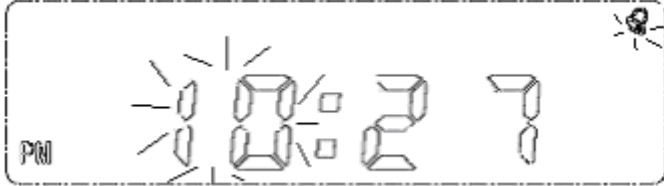

Stellen Sie mit den Tasten SKIP >>| oder SKIP |<< die gewünschte Stunde ein.

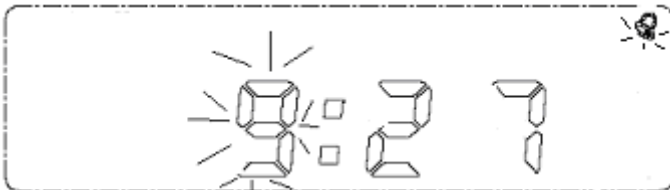

Drücken Sie die Taste MEMORY/C-ADJ (20), um die Minuten einzustellen.

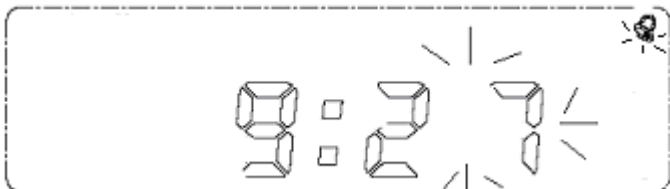

Stellen Sie mit den Tasten SKIP >>| oder SKIP |<< die Minuten ein. Drücken Sie nochmals die Taste MEMORY/C-ADJ (20), um die Einstellung zu beenden.

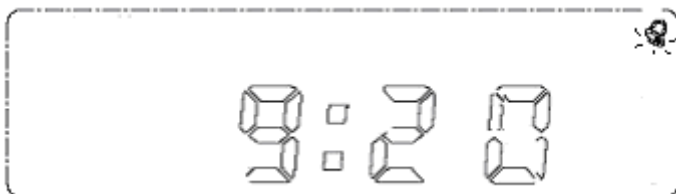
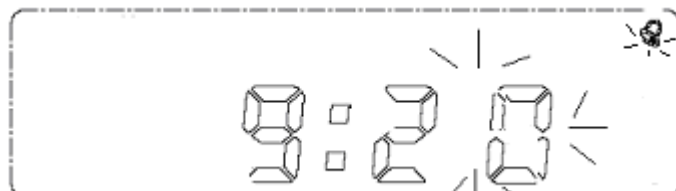

Nach dem Einstellen der Weckzeit

BUZZER ALS WECKTON:

- Drücken Sie die AL.SET-Taste (11 auf der Fernbedienung) wiederholt, um den Buzzer zu aktivieren. Im Display erscheint „BUZZ“.

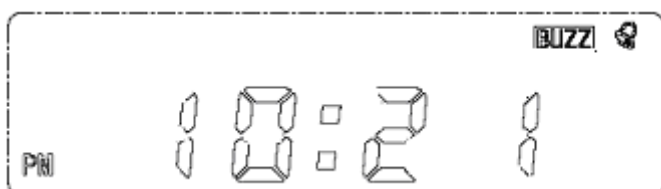

- Zur eingestellten Weckzeit ertönt der Buzzer für 3 Minuten

- c. Drücken Sie die Standby-Taste, um den Wecker auszuschalten.

MUSIK VON EINER CD ALS WECKTON:

- Schalten Sie das Gerät ein, indem Sie die Taste Power/AL. Off (18) drücken.
- Öffnen Sie das CD-Fach und legen Sie eine CD mit der bedruckten Seite nach oben zeigend ein.
- Schließen Sie das CD-Fach.
- Schalten Sie das Gerät aus, indem Sie die Taste Power/AL. Off (18) drücken.
- Drücken Sie die Taste AL.SET (11 auf der Fernbedienung) wiederholt, um den CD-Modus zu aktivieren. Im Display erscheint die Anzeige "CD" und blinkt.

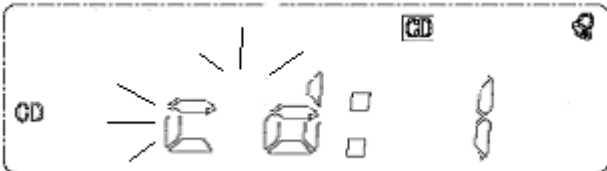

- Wählen Sie mit den Tasten SKIP >>| oder SKIP|<< die Titel, die als Weckton spielen sollen.
- Die CD spielt nun zur Weckzeit den eingestellten Titel.
- Schalten Sie den Weckton mit der Taste STOP oder Power/AL. Off aus.

RADIO ALS WECKTON:

- Schalten Sie das Gerät ein.
- Wählen Sie mit der Funktionstaste TUNER, um das Radio zu aktivieren.
- Drücken Sie die Taste STOP/Band, um AM oder FM auszuwählen.
- Stellen Sie den gewünschten Radiosender ein.
- Schalten Sie das Gerät aus, indem Sie die Taste Power/AL. Off (18) drücken.
- Drücken Sie die Taste AL.SET (11 auf der Fernbedienung) wiederholt, um den Radio-Modus zu aktivieren. Im Display erscheint die Anzeige "TUNER".

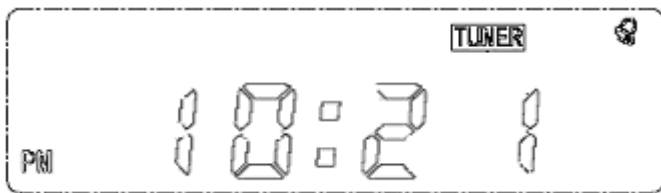

- Das Radio schaltet sich nun zur eingestellten Weckzeit ein.

Snooze-Funktion

Wenn Sie noch ein paar Minuten weiterschlafen möchten, drücken Sie die Snooze-Taste (10) auf der Fernbedienung. Der Weckton wird hiermit ausgeschaltet und ertönt nach 9 Minuten wieder.

EINSCHLAFUNKTION

Halten Sie die Sleep-Taste (12) auf der Fernbedienung gedrückt, um die Zeit einzustellen, nach der sich das Gerät automatisch ausschalten soll:

90->80->70->60->50->40->30->20->10->9->8->7->6->5->4->3->2->1->90

Wenn die Einschlaffunktion aktiviert ist, erscheint im Display "Sleep".

Um die Einschlaffunktion auszuschalten, drücken Sie nochmals die Sleep-Taste (12). „Sleep“ wird nun nicht mehr im Display angezeigt.

TIMERFUNKTION (0:01 -----19:59)

1. Drücken Sie wiederholt die Taste HOUR SET (11), um die Stunden einzustellen (von 19: -- bis 0: --).
2. Drücken Sie wiederholt die Taste MINUTE SET (10), um die Minuten einzustellen (vom --:59 bis -- : 00)
3. Wenn der Timer 0 erreicht, so ertönt für 3 Minuten ein Signalton.
4. Um den Signalton auszuschalten, halten Sie die Tasten HOUR SET und MINUTE SET für 3-5 Sekunden lang gedrückt.

Hinweis: Wenn der Signalton ertönt, wird das Radio oder der CD-Player auf lautlos geschaltet.

LAUTSTÄRKE

Mit den Tasten VOL. DOWN (3) oder VOL. UP (2) können Sie die Lautstärke wie gewünscht einstellen.

LAUTLOS

Um den Ton auszuschalten, drücken Sie die Taste MUTE (8) auf der Fernbedienung.

Ton aus:

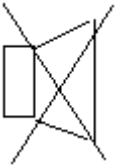

Ton an:

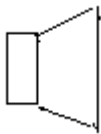

Hinweis:

Der einstellbare Lautstärkebereich liegt zwischen 01 und 40:



EQUALIZER-VOREINSTELLUNGEN

Wenn Sie die Taste EQ (13) auf der Fernbedienung während der Wiedergabe drücken, so können Sie zwischen 5 Voreinstellungen wählen:

Flat, Jazz, Rock, Classic und Popular. Drücken Sie die Taste EQ (13) wiederholt, um zwischen den verschiedenen Modi auszuwählen.

Mit der Taste Power/AL. Off (18) können Sie das Gerät ein- und ausschalten.

Anzeige bei eingeschaltetem Gerät im Radiomodus:

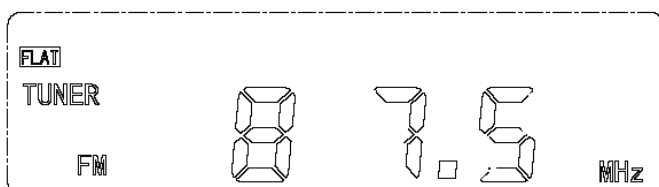

Uhrzeitanzeige bei ausgeschaltetem Gerät:

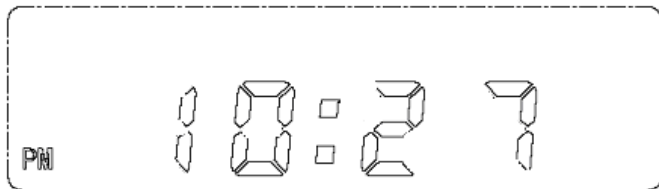

RADIO

1. Schalten Sie das Gerät ein, indem Sie die Taste Power/AL. Off (18) drücken.
2. Drücken Sie die Taste TUNER (17), um in den Radiomodus zu wechseln.
3. Wählen Sie mit der Taste STOP/BAND (15) AM oder FM.
4. Tastenfunktionen im Radiomodus:
 - a. Manuelle Sendersuche:
 - Suchen Sie eine höhere Frequenz, indem Sie die Taste “SKIP >>|” drücken.
 - Suchen Sie eine niedrigere Frequenz, indem Sie die Taste “SKIP |<<” drücken.
 - b. Automatische Sendersuche:
 - Halten Sie die Taste “SKIP >>|” oder “SKIP |<<” solange gedrückt, bis der Sendersuchlauf startet.
 - Beim nächsten gefundenen Sender stoppt der Suchvorgang. Um weiter zu suchen, halten Sie die Taste “SKIP >>|” oder “SKIP |<<” nochmals gedrückt, bis der Sendersuchlauf fortgesetzt wird.
 - Wiederholen Sie diesen Vorgang, bis Sie den gewünschten Sender gefunden haben.
5. Stellen Sie mit den Tasten VOL. UP oder VOL. DOWN die gewünschte Lautstärke ein.
6. Drücken Sie die Taste STEREO/MONO (12), um zwischen Stereo und Mono zu wählen. Wenn das Stereosignal zu schwach ist, dann erscheint im Display nicht die Anzeige „ST“. In Mono ist der Empfang möglicherweise besser.

Hinweis:

Für einen guten Empfang sollte die FM-Wurfantenne komplett ausgelegt sein.

Dieses Gerät verfügt über eine eingebaute AM-Antenne. Platzieren Sie das Gerät an einem Ort mit gutem Empfang.

SENDERSPEICHER

1. Wählen Sie AM oder FM und Ihren gewünschten Sender.
2. Drücken Sie dann die Taste MEMORY/C-ADJ. Im Display erscheint ein blinkendes “P”. Wählen Sie dann mit den Tasten SKIP >>| oder SKIP |<< den gewünschten Speicherplatz (zwischen 1 und 15).
3. Speichern Sie nun den aktuellen Sender, indem Sie nochmals die Taste MEMORY/C-ADJ drücken. Das “P” wird nun konstant angezeigt und blinkt nicht mehr.
4. Wiederholen Sie die Schritte 1 bis 3, um weitere Sender zu speichern.

Hinweis: Ein gespeicherter Sender kann nur gelöscht werden, indem Sie einen anderen Sender auf diesem Platz speichern

Es können bis zu 30 Sender gespeichert werden (15 in AM und 15 in FM)

Einen Sender aus dem Speicher aufrufen

Um einen gespeicherten Sender anzuhören, wählen Sie zuerst den AM- oder den FM-Modus. Drücken Sie dann die Taste REPEAT/MEM/RCL (21) und wählen Sie dann den gewünschten Sender mit den Tasten SKIP >>| oder SKIP |<<.

HINWEIS: Wenn Sie den Netzstecker ziehen, gehen die gespeicherten Sender verloren und Sie müssen den Speichervorgang wiederholen.

BEDIENUNG DES CD-PLAYERS

Anzeige bei angeschaltetem Gerät im CD-Modus:

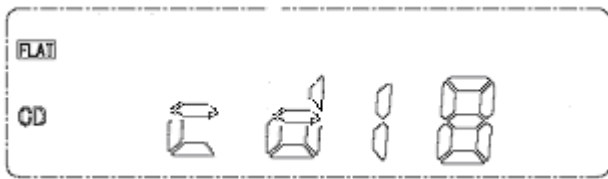

Wenn Sie das CD-Fach öffnen, erscheint im Display "00":

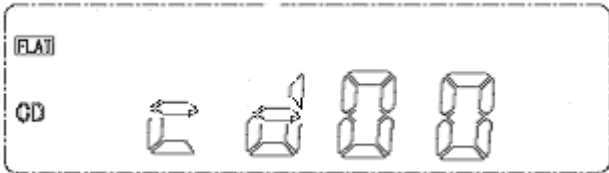

Wenn sich keine CD im CD-Fach befindet, so erscheint im Display "00".

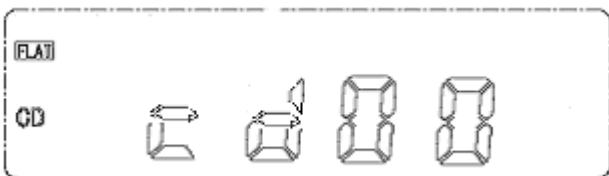

Wiedergabe einer CD

1. Schalten Sie das Gerät ein, indem Sie die Taste Power/AL. Off (18) drücken.
2. Drücken Sie die Taste CD (18), um in den CD-Modus zu wechseln.
3. Drücken Sie die Taste OPEN/CLOSE (8), um das CD-Fach zu öffnen.
4. Legen Sie eine CD mit der bedruckten Seite nach oben zeigend ein.
5. Drücken Sie die Taste OPEN/CLOSE (8), um das CD-Fach zu schließen.

Folgende Anzeige erscheint:

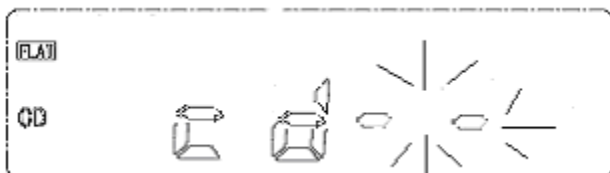

Nun erscheint im Display die Anzahl der Titel auf der eingelegten CD:

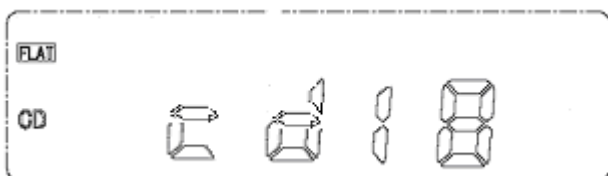

6. Drücken Sie die Taste PLAY/PAUSE (16), um den ersten Titel abzuspielen.





7. Um die Wiedergabe kurz anzuhalten, drücken Sie nochmals die Taste PLAY/PAUSE (16).
Um die Wiedergabe fortzusetzen, drücken Sie wieder die Taste PLAY/PAUSE (16).



8. Um die Wiedergabe zu stoppen, drücken Sie die Taste STOP/RADIO BAND (15).
Anzeige während der Wiedergabe:



Anzeige im Stoppmodus:

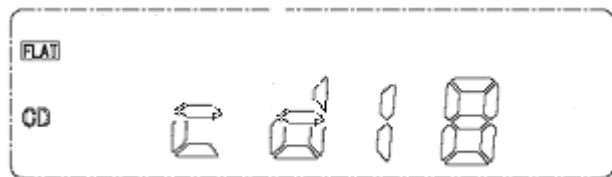

Titel überspringen

Drücken Sie während der Wiedergabe:

Rücklauf-----SKIP |<< Taste

Schnellvorlauf-----SKIP >>| Taste

Drücken Sie die Taste SKIP |<< einmal, um an den Anfang des aktuellen Titels zu springen oder zweimal, um an den Anfang des vorherigen Titels zu springen.

Drücken Sie die Taste SKIP >>| einmal, um an den Anfang des folgenden Titels zu springen.

Titel durchsuchen

Halten Sie während der Wiedergabe gedrückt:

Rücklauf-----SKIP |<< Taste

Schnellvorlauf-----SKIP >>| Taste

Wiedergabe einer festgelegten Reihenfolge

Mit dieser Funktion können Sie eine beliebige Reihenfolge festlegen, in der die Titel (bis zu 20) abgespielt werden sollen.

1. Schalten Sie das Gerät ein, indem Sie die Taste Power/AL. Off (18) drücken.
2. Drücken Sie die Taste CD (18), um in den CD-Modus zu wechseln.
3. Drücken Sie die Taste OPEN/CLOSE (8), um das CD-Fach zu öffnen.
4. Legen Sie eine CD mit der bedruckten Seite nach oben zeigend ein.
5. Drücken Sie die Taste OPEN/CLOSE (8), um das CD-Fach zu schließen.
6. Drücken Sie im Stopp-Modus die Taste MEMORY/C-ADJ (20), bis im Display "MEMORY CD :01" angezeigt wird.

7. Wählen Sie mit den Tasten SKIP >>| oder SKIP |<< den ersten Titel.
 8. Drücken Sie die Taste MEMORY/C-ADJ (20), um den Titel zu speichern.
 9. Wiederholen Sie die Schritte 7 und 8, um die weitere Reihenfolge festzulegen.
 10. Drücken Sie die Taste PLAY/PAUSE (16), um die Wiedergabe zu starten.
- Um die Wiedergabe in der Reihenfolge zu stoppen, drücken Sie die Taste STOP/BAND (15) zweimal.

Wiederholmodi

Wiederholen eines Titels:

Drücken Sie die Taste REPEAT/MEM/RCL (21) während der Wiedergabe des Titels, den Sie wiederholen möchten (21). Im Display erscheint die Anzeige "REPEAT".

-----Um einen anderen Titel zu wiederholen, drücken Sie die Taste SKIP >>| oder SKIP |<<.

-----Um den Wiederholmodus auszuschalten, drücken Sie die Taste REPEAT/MEM/RCL (21) zweimal.

Alle Titel wiederholen:

Drücken Sie während der Wiedergabe zweimal die Taste REPEAT/MEM/RCL (21). Die Anzeige "REPEAT" erscheint im Display.

-----Alle Titel werden der Reihenfolge nach wiederholt.

-----Um den Wiederholmodus auszuschalten, drücken Sie die Taste REPEAT/MEM/RCL (21) einmal.

FEHLERBEHEBUNG

Sollte ein Fehler vorliegen, so prüfen Sie bitte zuerst, ob Sie diesen mithilfe der nachfolgenden Tabelle selbst beheben können.

FEHLER	URSACHE	BEHEBUNG
CD-Player lässt sich nicht einschalten	Netzstecker ist nicht richtig angeschlossen	Schließen Sie den Netzstecker richtig an
CD spielt nicht	- CD ist falsch eingelegt - CD ist defekt - CD-Fach ist nicht geschlossen - Auf der CD befindet sich Kondenswasser	- Legen Sie die CD mit der bedruckten Seite nach oben zeigend ein - Probieren Sie eine andere CD - Schließen Sie das CD-Fach - Trocknen Sie die CD mit einem weichen, trockenen Tuch
Ungleichmäßige CD-Wiedergabe	- Verschmutzte oder beschädigte CD	- Säubern oder ersetzen Sie die CD
Kein Ton	- Lautstärke ist auf das Minimum eingestellt - CD ist beschädigt	- Erhöhen Sie die Lautstärke - Probieren Sie eine andere CD
Ton beim Radio ist verzerrt	- Der Sender ist nicht richtig abgestimmt - Die Antenne ist nicht richtig ausgerichtet	- Stellen Sie den Sender neu ein - Richten Sie das Gerät oder die Antenne neu aus

Reinigung und Wartung

Pflege von CDs

- Um CDs sauber zu halten, berühren Sie nicht deren Oberfläche, sondern nur die Kanten.
- Kleben Sie keine Papier, Klebestreifen oder etwas anderes auf die CD.
- Setzen Sie CDs keinem direkten Sonnenlicht oder Wärmequellen aus.

Reinigen des Gerätes

- Ziehen Sie immer den Netzstecker, wenn Sie das Gerät säubern.
- Verwenden Sie zum Reinigen ein trockenes, sauberes, weiches Tuch. Verwenden Sie niemals Wasser oder Reinigungsmittel.