

iCARTECH



Deutsch - English

Bedienungsanleitung | **Alpha S700**

Vorwort

Vielen Dank, dass Sie sich für dieses Produkt entschieden haben. Bitte lesen Sie vor Gebrauch das Benutzerhandbuch und bewahren Sie dieses sorgfältig auf.

Das Gerät darf nur mit einer 12 V Spannungsquelle und negativer Erdung betrieben werden.

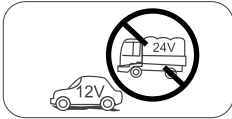

Die Befestigung des Geräts darf Sie beim Fahren im Straßenverkehr nicht behindern!

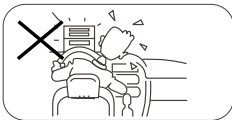

Never use the video display while the car is in motion. The use of video playback while driving is a violation of traffic laws and increases the risk of traffic accidents



Stellen Sie die Lautstärke so ein, dass Sie beim Fahren nicht abgelenkt werden.

Halten Sie die elektronischen Geräte im Fahrzeug fern von Wasser oder Feuchtigkeit, um Schäden zu vermeiden.

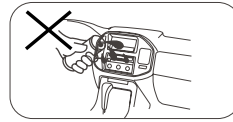

Das Wechseln des Netzteils darf nur durch qualifiziertes Personal durchgeführt werden. Selbstständiges Wechseln führt zum Garantieverlust.

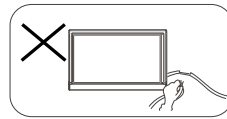

Bitte schalten Sie das Gerät aus und wenden Sie sich an ihren Verkäufer, wenn eines der folgenden Symptome auftritt:

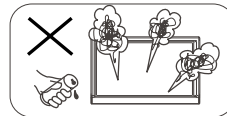

- (a). keine Soundwiedergabe
- (b). keine Bildwiedergabe
- (c). Wasser- oder Fremdkörperintritt
- (d). Rauchentwicklung
- (e). Geruchsentwicklung.

Zur Verdeutlichung und Besserem Verständnis wurden in diesem Dokument Bilder verwendet. Die tatsächliche Bedienung des Geräts kann in manchen Fällen von der Beschreibung abweichen und wird nicht explizit im Benutzer- erwähnt.

Vorsichtsmaßnahmen

Warnung

Bitte halten Sie sich an die Angaben in dieser Bedienungsanleitung, damit Ihr Gerät richtig funktioniert.

Hinweise bei Benutzung

Dieses Produkt ist ein Klasse 1 Laserprodukt.

Nicht ordnungsgemäßer Gebrauch kann das Gerät beschädigen und eventuell zu Verletzungen führen. Das Öffnen und Reparieren darf nur von qualifiziertem Fachpersonal durchgeführt werden.

Zwei Laser Produkte:

Wellenlänge: CD: 780nm DVD: 650nm
Laserstärke: keine Gefahr für den Menschen durch sicheren Schutz
Um Schäden zu vermeiden nutzen Sie ausschließlich das mitgelieferte Zubehör.

Hinweise zum CD Gebrauch:

1. Nutzen Sie keine verformten Disks.

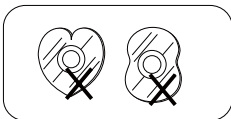

2. **Reinigung:** Nutzen Sie ein trockenes, weiches Tuch und wischen Sie von Innen nach Außen.

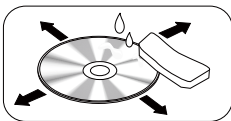

3. **Neue CD's:** Neue CDs können an den Kanten noch Schneidereste aufweisen. Entfernen Sie diese mit einem Stift oder Kugelschreiber.

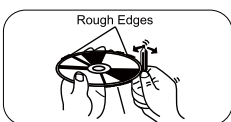

Inhalt

Vorsichtsmaßnahmen	2
Bedienleiste.....	4
Fernbedienung.....	5
Allgemeine Bedienung	7
An/Ausschalten	7
Stummschaltung.....	7
Lautstärkeanpassung	7
Wiedergabemenü	7
Rückwärtsfahren	7
Handbremse	7
Wallpaper.....	7
Hauptmenü	8
Hauptmenü	8
Applikations- Menü.....	8
Disk Bedienung	8
DAB Bedienung	11
Radio Bedienung.....	13
SD/USB Bedienung	14
Bluetooth Bedienung.....	17
Internet	19
3G APN Einstellungen.....	19
Wi-Fi Einstellungen	20
Einen Wi-Fi Hotspot erstellen.....	20
Eine Website öffnen.....	21
E-mail.....	21
DVR-Rekorder (optional).....	22
Schnellanleitung	22
Status Übersichtstabelle.....	22
Eine Videodatei exportieren	22
Einstellungen.....	22
AndereMenüs.....	23
Navigation Bedienung	23
Lenkradsteuerung.....	23
Google Kalender Konfiguration.....	21
Löschen des Gmail Account.....	24
System Einstellungen	25
Audio Einstellungen.....	26
Anschlussmöglichkeiten.....	27
Schaltplan	29
Fehlersuche	30
Eigenschaften	31

Bedienleiste

Drücken Sie  Taste (7) , um das Gerät
anzuschalten.

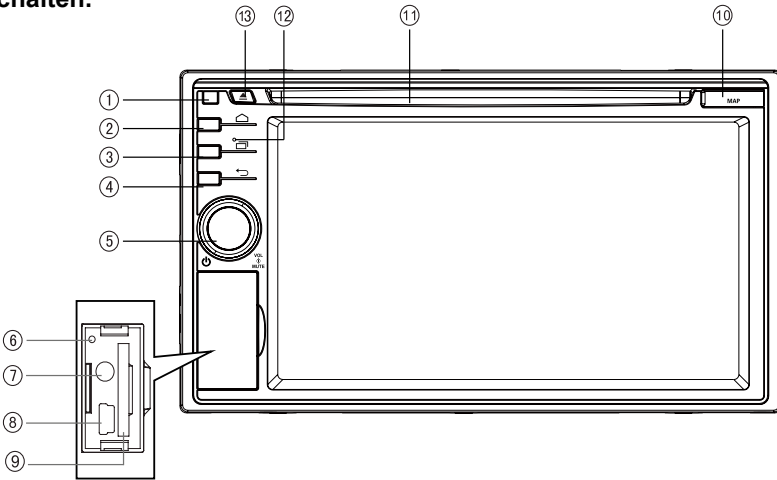

1. Infrarot Empfänger

2. HOME Button

Zeigt die Startansicht an

3. MENÜ Button

Zeigt verfügbare Menüoptionen an.

4. BACK Button

zurück zum vorherigen Menü.

5. Power/Laufstärke

- > Anschalten (drücken)
- > Lautstärke einstellen (drehen)
- > Stummschaltung (drücken, wenn an)
- > Ausschalten (lange drücken)

6. Reset

Werkseinstellungen wiederherstellen.

7. AUX In Anschluss

8. USB Anschluss

9. SD Karten Slot

10. GPS Karten Slot

11. CD/DVD

CD/DVD mit Bedruck nach oben einlegen.

12. Mikrophon

13. Eject

wirft die eingelegte CD/DVD aus.

• Standardpfade:

1. SD Karte(9): /sdcard/sd_media
2. USB(8): /sdcard/external_usb
3. GPS Karte(10): /sdcard/external_

Um eine neue Karte hinzuzufügen,
installieren Sie bitte zuerst die APK Datei.
Danach starten Sie die
Navigationssoftware und setzen den Pfad.

Fernbedienung

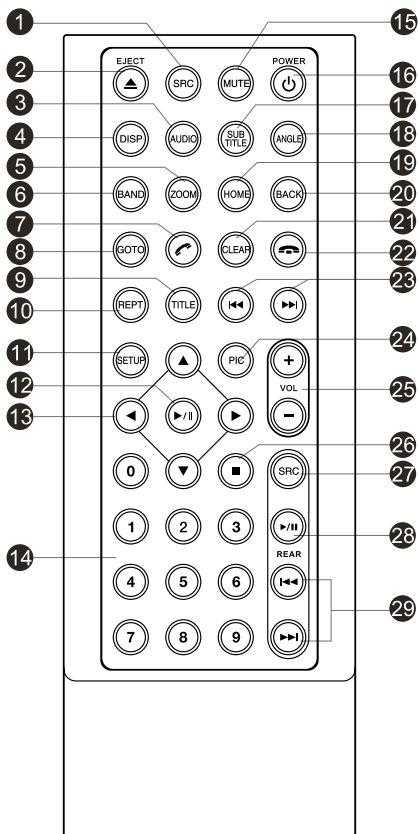

1. Menü wechseln
 2. Disk auswerfen
 3. Sprachausgabe wählen Musikkatalog anzeigen
 4. Wiedergabeinformationen anzeigen
 5. Zoom
 6. Radioband auswählen
 7. Anrufen
 8. Suche
 9. DVD Titel
 10. Wiedergabe wiederholen
 11. Einstellungen
 12. Play / Pause
 13. Richtungstasten
EQ Einstellungen (lange drücken)
 14. Hoch/Runter : Manuelle Suche
 15. Nummerntasten
 16. tumschaltung
 17. An/Aus
 18. DVD Untertitelsprache auswählen
 19. Anzeigewinkel ändern
 20. Hauptmenü öffnen/ausblenden
 21. zum letzten Menü zurückkehren
 22. Informationen löschen
 23. Auflegen
Vor/Zurück
Automatische Suche (lange drücken),
 24. Display Einstellungen
Display Kalibration (lange drücken)
 25. Lautstärke einstellen
 26. Wiedergabe stoppen
- Hintere Zone
27. Menü wechseln
 28. Wiedergabe/Pause
 29. Letzter/Nächster Titel Vorspulen/
zurückspulen (lange drücken)

Fernbedienung

Informationen zum Umgang mit der Fernbedienung

- 1) Zielen Sie mit der Fernbedienung in Richtung des Geräts.
- 2) Tauschen Sie die Batterie der Fernbedienung aus, wenn diese nicht mehr ordnungsgemäß funktioniert.
- 3) Halten Sie die Fernbedienung fern von direkter Sonneneinstrahlung und heißen Temperaturen, um diese nicht zu beschädigen.
- 4) Die Batterie hält bei normaler Nutzung 6 Monate. Sollte die Fernbedienung nicht funktionieren wechseln Sie die Batterie.
- 5) Nutzen Sie ausschließlich Knopfzellen "CR2025"(3V).
- 6) Werfen Sie nicht die Batterie nicht ins Feuer und laden Sie diese nicht auf.
- 7) Setzen Sie die Batterie mit den richtigen Polen ein - (+ & -)
- 8) Halten Sie die Batterie fern von Kindern.

Batterie entfernen

Entriegeln Sie die Batteriehalterung and der Unterseite der Fernbedienung.

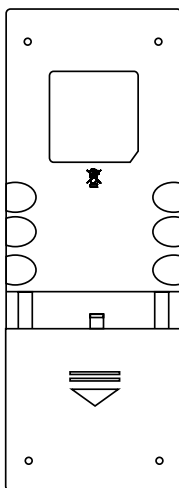

Batterie einlegen

Nutzen Sie ausschließlich Knopfzellen CR2025 (3V)". Legen Sie die Batterie mit den richtigen Polen ein.

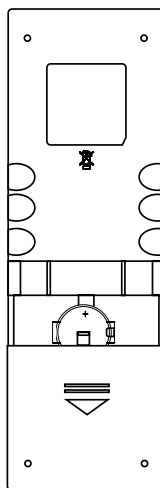

Allgemeine Bedienung

Anschalten/Auschalten

1. Drücken Sie die Power Taste, um das Gerät anzuschalten. Das Gerät startet automatisch im zuletzt ausgeführtem Menü.
2. Drücken Sie die Power Taste lange um das Gerät auszuschalten.

Stummschaltung

Mit einem kurzen Druck auf den Lautstärkeregler schalten Sie das Gerät stumm.

Notiz:

- Mit erneuten betätigen heben Sie die Stummschaltung wieder auf.

Lautstärke anpassen

Drehen Sie an den Lautstärkeregler (VOL) um die Lautstärke anzupassen.

Die Lautstärke kann von 0 bis 50 angepasst werden.

Wiedergabequelle auswählen

1. Drücken Sie die [HOME] Taste auf dem Gerät, um das Hauptmenü aufzurufen.
2. Wählen Sie das jeweilige Symbol für Modi wie, Disk, Navi, Aux, usw.
Mit einem Fingerwisch über den Bildschirm können Sie die Seite wechseln.

Rückwärtsfahren

Wenn eine Rückfahrkamera an Ihr Fahrzeug angeschlossen ist wechselt das Gerät automatisch zur Anzeige der Kamera beim Einlegen des Rückwärtsgang. Die Anzeige wechselt automatisch wieder zurück.

Feststellbremse

1. Ist die Feststellbremse aktiv, ist es ohne weiteres möglich, Filme auf dem Gerät abzuspielen.
2. Fährt das Fahrzeug, während ein Video abgespielt wird, wird dieses unterbrochen und ein Warnmeldung eingeblendet.

Wallpaper ändern

1. Drücken Sie mit den Fingern etwas länger auf den Bildschirm.

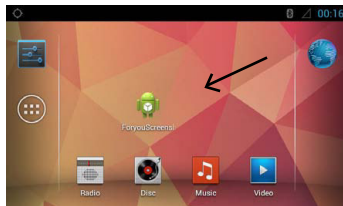

2. Wählen Sie aus den folgenden Quellen:

[Gallery]: Gallery öffnen.

[Live Hintergründe]: Hintergründe mit Live Animationen. Wischen, um zu scrollen.

[Hintergründe]: Hintergründe anzeigen, die verfügbar sind. Wischen, um zu scrollen.

3. Wählen Sie den passenden Hintergrund und bestätigen Sie mit OK.

Hauptmenü

Drücken Sie [HOME] auf dem Gerät, um das Hauptmenü zu öffnen.



1. Anzeige der Speicherorte.
2. Ziehen Sie die Leiste mit den Fingern nach unten, um Details zu sehen.
3. W-Lan und Zeitanzeige
4. Einstellungen öffnen.
5. App-Liste anzeigen lassen
6. Web Browser öffnen.
7. Autoradiofunktionsleiste
Drücken und wischen, um weitere Funktionen anzuzeigen.
Drücken Sie das jeweilige Symbol, um die Funktion zu starten.

Applikations- Menü

Drücken Sie um das Android Hauptmenü zu öffnen.

1. IN-CAR
Zeigt die AV Programme an.
2. APPS
Zeigt die verfügbaren Android Applikationen.
3. WIDGETS
Zeigt die verfügbaren Widgets.

Wischen, um zu scrollen. Symbol länger gedrückt halten, um die Applikation zum Hautmenü hinzuzufügen.
Symbol im Hauptmenü länger gedrückt halten und in den Papierkorb ziehen, um dieses zu löschen.

Drücken Sie , um das Menü zu verlassen.

Disk einlegen

Legen Sie eine Disk in den Diskschacht ein. Die Wiedergabe wird automatisch gestartet.

Hinweise:

- Prüfen Sie, ob nicht schon eine Disk eingelegt ist, bevor Sie die nächste einlegen.
- Das Gerät schaltet automatisch in den Wiedergabemodus der Disk.
- Folgende Diskformate werden unterstützt: CD-R, CD-RW, DVD-R, DVD+R, DVD-RW, DVD + RW .

Disk auswerfen

Drücken Sie auf dem Gerät.

- Nach dem Auswerfen der Disk wechselt das Gerät automatisch in den vorherigen Modus.
- Wenn die ausgeworfene Disk nicht innerhalb von 10 Sekunden entnommen wird, zieht das Gerät die Disk wieder ein.

Disk Wiedergabe

Wenn die Disk einlegt wird erscheint die Anzeige "Loading...". Für MP3/WMA oder gemischte Dateien kann eine längere Wartezeit entstehen.

DVD Wiedergabe

Wählen Sie beliebige Stelle (ausser obere linke Ecke), um die Bediensleiste zu öffnen.

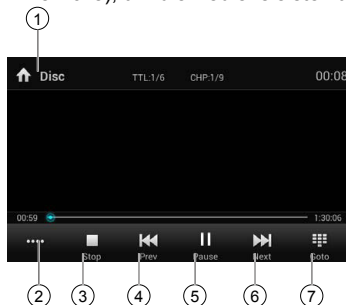

1. Zurück zum Startbildschirm
2. Mehr Einstellungen anzeigen
3. Wiedergabe stoppen
4. Zum vorherigen Kapitel springen

Disk Bedienung

- Zurückspulen (gedrückthalten)
- 5. Play/Pause
- 6. Nächstes Kapitel
- Vorspulen (gedrückthalten)
- 7. Suchmenü Öffnen

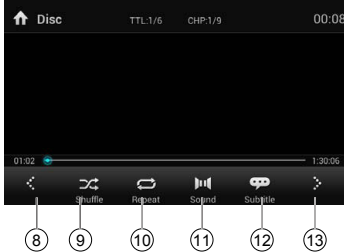

- 8. Vorherige Seite der Bedienelemente
- 9. Zufällige Wiedergabe
- 10. Endlosschleife
- 11. Audiokanal auswählen
- 12. Untertitel auswählen
- 13. nächste Seite der Bedienelemente

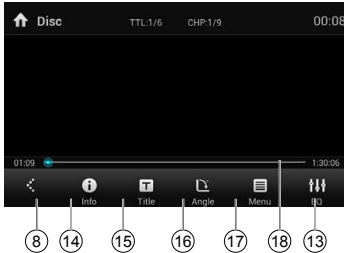

- 14. DVD Informationen anzeigen
- 15. DVD Titel anzeigen
- 16. Kameraperspektive auswählen
- 17. Zurück zum DVD Menü

CD Wiedergabe

Wählen Sie beliebige Stelle (ausser obere linke Ecke), um die Bediensleiste zu öffnen.

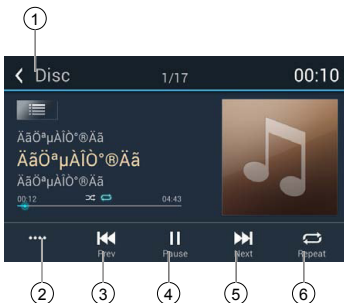

- 1. zurück zum Hauptmenü
- 2. Mehr Einstellungen anzeigen
- 3. Zum vorherigen Titel springen
- Zurückspulen (gedrückthalten)
- 4. Play/Pause
- 5. Nächster Titel
- Vorspulen (gedrückthalten)
- 6. Titel Wiederholen

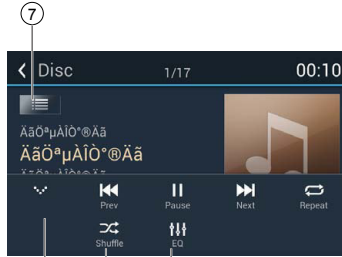

- 7. Wiedergabeliste anzeigen
- 8. Zweite Menüleiste verbergen
- 9. Zufällige Wiedergabe
- 10. Equalizer Menü öffnen

gemischte Diskwiedergabe

Wenn eine Disk mit gemischten Dateitarten eingelegt wird öffnet sich die Titelanzeige. Wenn nötig wählen Sie auf dem Bildschirm Musik aus.

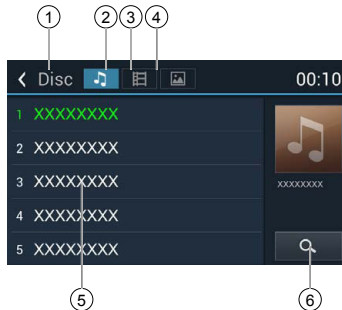

- 1. Zurück zum Startbildschirm
- 2. Musikkliste anzeigen
- 3. Videoiste anzeigen
- 4. Fotoiste anzeigen
- 5. Datei/Ordneriste anzeigen
- Scrollen Sie mit den Fingern durch die Liste und öffnen Sie eine Datei mit einen Klick darauf.
- 6. Die Suche öffnen

Disk Bedienung

Beim ansehen eines Bildes, können Sie mit einen Druck auf den Bildschirm das Bedienmenü anzeigen lassen

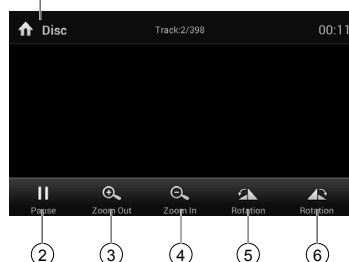

1. Zurück zum Hauptmenü
2. Play/Pause
3. Herauszoomen
4. Hereinzoomen
5. Gegen Uhrzeigersinn Rotieren
6. Im Uhrzeigersinn Rotieren

* Referenzmedium zur Wiedergabe

Pause

1. Um zu Pausieren, drücken Sie die Pause Taste.
2. Mit der Play Taste ►, setzen Sie die Wiedergabe fort.

Select desired track/chapter

Mit den ◀◀ ▶▶ Tasten können Sie zwischen den Kapiteln wechseln.

Fast forward/backward during playback

Drücken und halten Sie ◀◀ ▶▶ um schnell bzw. zurück zu spulen. Während dieses Vorgangs wechselt der Ton in den Lautlosmodus.

Wiederholung

Drücken Sie während der Wiedergabe ↺ um den abgespielten Titel zu wiederholen.

- In der Standardeinstellung ist diese Funktion deaktiviert.

Hinweis:

Ist die Wiederholungsfunktion deaktiviert, wird sich das System nach beenden der Wiedergabe in den Standbyzustand versetzen.

Zufällige Wiedergabe (für CD/VCD/MP3/WMA)

Sie können alle Titel zufällig abspielen.

1. Bei der Wiedergabe ⌂ oder ⇄ drücken, um die zufällige Wiedergabe zu starten. Erneut drücken für normale Wiedergabe.

Suche

Für DVD/VCD:

1. Drücken Sie [Gehe zu] im unteren Bildschirmteil.
2. Geben Sie die Kapitelnummer ein
3. Mit "OK" bestätigen Sie die Eingabe

Für gemischte CDs:

1. Drücken Sie 🔍 um die Suche zu starten
2. Geben Sie nun Ihren Suchbegriff ein.
3. Mit "OK" bestätigen Sie die Eingabe

DVD Audioauswahl

Drücken Sie 🗣️, um die Sprachausgabe zu ändern, wenn Ihre DVD dies unterstützt.

VCD audio select

Rücken Sie 🗣️ um zwischen der Ausgabe in Stereo, oder Mono zu wählen.

DVD Untertitelauswahl

Drücken Sie (CC), um die Untertitelsprache auszuwählen, wenn die DVD dies unterstützt.

DVD Titelauswahl

Drücken Sie [T], um die Titelliste aufzurufen. Wählen Sie den gewünschten Titel aus der Liste.

DAB als Wiedergabequelle auswählen

Verbinden Sie die DAB Box mit dem Gerät und schalten Sie diese ein.

Wählen Sie [DAB] im Hauptmenü aus.

Sollte die DAB Funktion nicht aufzufinden sein, drücken Sie ← oder →, um zwischen den Seiten zu wechseln.

Wiedergabemenü



1. Senderanzeige
2. Hauptmenü
3. Informationsbereich
4. Systemzeit
5. zweites Menü anzeigen
6. manuelle Sendersuche - zurück
7. Suchmodus
8. manuelle Sendersuche - vorwärts
9. Sendersuchlauf
10. Frequenzbandwechsel



11. An-/Ausschalten von L Band
12. alle verfügbaren Sender suchen und speichern.
13. Sender mit Programmtyp suchen
14. An-/Ausschalten der Verkehrsansage
15. An-/Ausschalten des Service-Link.

DAB Frequenzband auswählen

Drücken Sie [BAND], um zwischen DAB1, DAB2 und DAB3 zu wechseln.

Suche

Wählen Sie eine der folgenden vier Suchmethoden aus.

1. **voreingestellte Suche**
eingestellte Sender suchen
2. **aktuelle Suche**
Sendersuche in der aktuellen Einstellung
3. **komplette Suche**
alle verfügbaren Sender suchen.
4. **manuelle Suche**
Nutzen Sie die Tasten ⏮ oder ⏭ für die manuelle Sendersuche.

Hinweis:

Wenn ein Sender gefunden wurde, wird die Suche abgebrochen und der gefundene Sender abgespielt.

Intro

Drücken Sie [Search], um 10 Sekunden der einzelnen Sender abzuspielen.

automatische Speicherung





Es werden nur Sender mit ausreichendem Empfang empfangen und gespeichert. Drücken Sie [Service scan], um eine automatische Sendersuche mit Speicherfunktion durchzuführen. Um die Suche vorzeitig abzubrechen drücken Sie eine beliebige Taste.

Hinweis:

1. Alle Sender werden bei der automatischen Suche überschrieben.
2. Das Gerät verfügt über 3 Frequenzbänder : DAB1, DAB2 und DAB3.



DAB Modus (optional)

manueller Senderspeicher

1. Drücken Sie , um die Liste zu öffnen.
2. Drücken Sie  , um die Senderliste zu öffnen.
3. Wählen Sie einen Speicherplatz aus.
4. Drücken Sie  zum Beenden.



gespeicherte Sender löschen



1. Drücken Sie , um die Liste zu öffnen.
2. Drücken Sie , um den jeweiligen Sender zu löschen.



gespeicherte Sender auswählen

1. Drücken Sie , um die Liste zu öffnen.
2. Wählen Sie den gewünschten Sender aus.

PTY Suche



Drücken Sie , um die PTYP Optionen anzuzeigen.

Drücken Sie  oder , um eine Auswahl zu treffen.

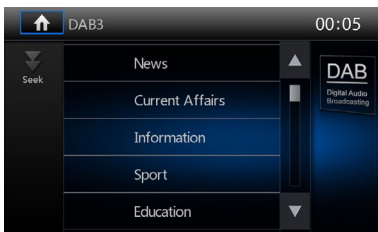
Drücken Sie  , um nach einem Sender zu suchen.



L-Band an/aus

Drücken Sie  , um die Funktion an-/auszuschalten

Service Link

Drücken Sie "Service Link", um zwischen "DAB-DAB", "DAB-RDS", "DAB-ALL" oder "OFF" zu wechseln.

Radio Bedienung

Select [Radio] on the main menu to enter radio mode.



1. Zurück zum Startbildschirm
2. Senderliste anzeigen
3. Aktuell eingestellte Frequenz
4. Aktuell voreingestellte Sender zum Auswählen auf die Felder klicken
5. Mehr Bedienelemente anzeigen lassen
6. Frequenz rückwärts ändern
Automatische Rückwärtssuche. (gedrückt halten)
7. Automatischer Sendersuchlauf
8. Frequenz vorwärts ändern
Automatische vorwärtssuche (gedrückt halten)
9. Frequenzband wechseln

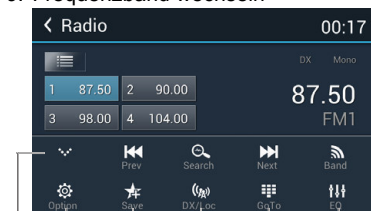

10. Zweite Reihe der Bedienelemente verbergen
11. Optionsmenü öffnen
12. Sender manuell speichern
13. Regionale und Überregionale Sender
14. Frequenz manuell angeben
15. Equalizer Menü öffnen

Bandauswahl

Drücken Sie , um zwischen BAND FM1, FM2, FM3, AM1 oder AM2 zu wechseln.

Manuelle Suche

Beide rmanuellen Suche wird die Frequenz in Schritten geändert.

Drücken Sie bzw. um Sender zu

.....

Automatische Suche

Halten Sie oder gedrückt, um automatisch bis zum vorherigen/nächsten Sender zu wechseln.

Um die Suche abzubrechen wiederholen Sie die oebren Schritte oder drücken eine Taste.

Hinweis:

Wenn ein Sender gefunden ist, wird die Suche angehalten und der Sender abgespielt.

Automatisches Speichern

Es werden nur Sender mit starkem Empfang gesucht und gespeichert.

Um die automatische Suche zu starten drücken Sie in der Bedienleiste.

Um das automatische Speichern zu beenden wiederholen Sie den oberen Schritt.

Hinweis:

Nach der automatischen Suche weren bereits vorhandene Sender überschrieben.

Manuelles Speichern

1. Wenn der gewünschte Sender gefunden wurde drücken Sie in der Bedienleiste, um die Senderliste aufzurufen und den gewünschten Sender zu speichern.
Drücken Sie[Favorite List] , um die Favoriten- liste aufzurufen.

2. Touch to select an item on Wählen Sie einen Speicherplatz in der Liste und drücken Sie [Confirm] zum Bestätigen und den Sender dort zu speichern.the list to store

³ In der oberen linken Ecke speichern.

Radio Bedienung

Sender aufrufen

Methode 1:

Drücken Sie P1~P6 auf dem Bildschirm, um einen Sender auszuwählen.

Wählen Sie aus den in der Mitte angezeigten Sendern, um diesen abzuspielen.

Methode 2: dgfrst

Drücken Sie  auf der Bedienleiste um die gespeicherten Sender anzuzeigen.

Wählen Sie einen Sender aus der Liste.

Lokale Suche

Wenn die Lokale Suche eingeschaltet ist werden ausschließlich Sender mit starker Qualität empfangen..

Zum Öffnen der Suche drücken **....** an der

Tastleiste. Anschließend klicken Sie auf 

Hinweis:

Die Anzahl der zu empfangenen Sender kann sich drastisch verringern, wenn Sie die lokale Suche aktivieren.

Schlüsselsuche

Drücken Sie  auf der Bedienleiste, um die direkte Suche zu öffnen.

Geben Sie im Nummernfeld die Frequenz ein

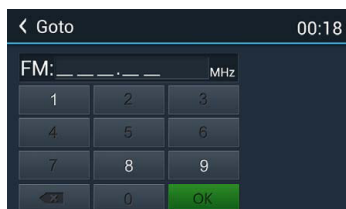

Mit  löschen Sie ihre Eingabe

SD/USB Bedienung

Karten Benutzung

1. Öffnen Sie die Schutzkappe und schieben Sie die SD Karte in den SD Kartenslot. Die Wiedergabe startet automatisch. Wählen Sie, falls nötig, die Wiedergabe.

2. Wählen Sie zuerst einen anderen Modus bevor Sie die SD Karte entnehmen, um Beschädigungen an den Dateien zu vermeiden. Entnehmen Sie dann die SD Karte.

USB Benutzung

1. Verbinden Sie ihr USB Gerät mit dem Gerät. Wenn das USB Gerät mit dem Gerät verbunden ist startet die Wiedergabe automatisch. Wählen Sie, falls nötig, die gewünschte Wiedergabe aus.

2. Wählen Sie zuerst einen anderen Modus bevor Sie das USB Gerät trennen. Entfernen Sie dann das USB Gerät.

Musikwiedergabe

Wählen Sie [Music] im Menü aus, um den Musikplayer aufzurufen.

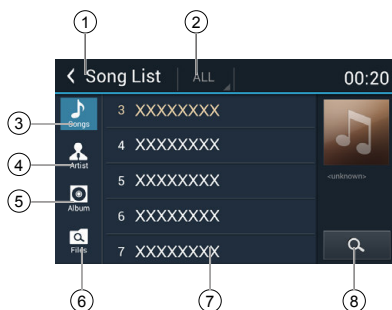

1. Zurück zum Startbildschirm
2. Quelle aussuchen
3. Musikdateien auflisten
Zur Wiedergabe einfach den Titel berühren.
4. Nach Künstler auflisten
5. Nach Album auflisten
6. Ordner anzeigen
7. Anzeigefenster

Mit den Finger durch die Liste scrollen. Zum auswählen berühren

8. Suchmenü öffnen

SD/USB Bedienung

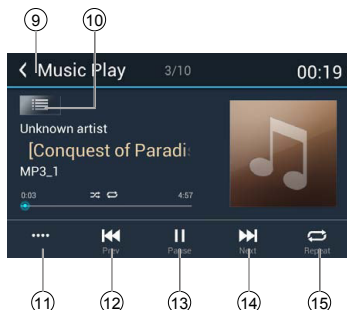

9. Zurück zum Startbildschirm
10. Listenmenü Anzeigen
11. Mehr bedienelemente anzeigen lassen
12. Vorheriger Titel zurückspulen (gedrückt halten)
13. Play/Pause
14. nächster Titel vorspulen (gedrückt halten)
15. Titel Wiederholen

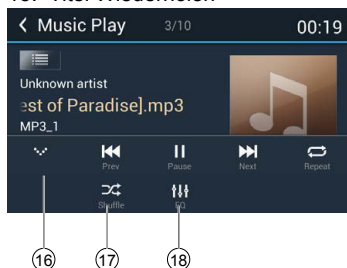

16. Erweitertes Menü verbergen
17. Zufällige Wiedergabe
18. Equalizer Öffnen

Play/Pause

Drücken Sie **||** während der Wiedergabe um diese anzuhalten
Drücken Sie **▶**, um fortzusetzen.

Previous/next track

Drücken Sie **◀▶**, um den vorherigen oder nächsten Titel auszuwählen.

Vorspulen/Zurückspulen

Drücken und Halten Sie **◀◀▶▶**

Interpretenauswahl

1. Drücken Sie [Artists] im oberen Teil.
2. Wählen Sie einen Interpreten aus.
3. Wählen Sie einen Titel aus.

Albumauswahl

1. Drücken Sie [Albums] im oberen Teil.
2. Wählen Sie ein Album aus.
3. Wählen Sie einen Titel aus.

Titelnamenauswahl

1. Wählen Sie [Songs] im oberen Teil.
2. Wählen Sie einen Titel aus.

Videowiedergabe

Wählen Sie [Video] im Menü aus und das Gerät zeigt die verfügbaren Videos an. Wählen Sie eine beliebige Stelle (ausschließlich obere linke Ecke), um die Bedienleiste zu öffnen.

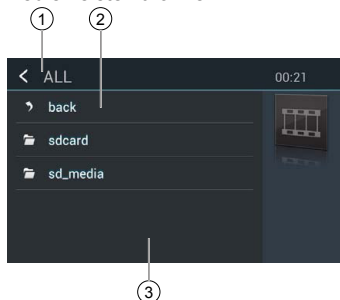

1. Zurück zum Startbildschirm
2. Zurück
3. Datei/Ordnerliste anzeigen zum Scrollen wischen

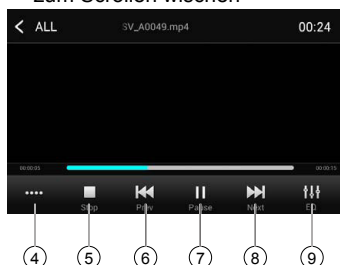

SD/USB Bedienung

4. weitere Bedienelemente anzeigen
5. Wiedergabe stoppen
6. vorheriges Kapitel zurückspulen (gedrückt halten)
7. Play/Pause
8. Nächstes Kapitel vorspulen (gedrückt halten)
9. Equalizer

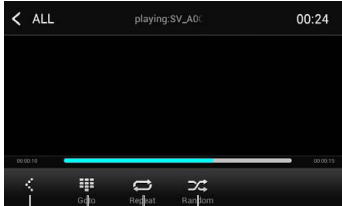

10. vorherige Bedienelemente anzeigen
11. Suche öffnen
12. Wiederholen
13. Endlosschleife

Notes

- *Trennen Sie USB Geräte, wenn Sie diese nicht benutzen*
- *Verwenden Sie nur die originalen USB Kabel, um Ihre Geräte zu verbinden. Sie könnten sonst Schaden nehmen.*
- *Schließen Sie bitte nur unterstützte Geräte an.*

Verwendung eines Android Smartphones als USB Massenspeicher

Wenn Sie Ihr Android Smartphone als Massenspeicher anschließen wollen gehen Sie wie folgt vor:

1. Schließen Sie Ihr Gerät mit Hilfe eines USB Kabels an.
2. Setzen Sie die Verbindungseinstellungen Ihres Geräts auf Massenspeicher.
 - * Wenn Sie nur die Aufladung aktivieren, wird das Gerät nicht verfügbar sein.
3. Binden Sie nun das Gerät mittels des Buttons auf dem Bildschirm ein.

Galerie Bedienung

Wählen Sie [Gallery] im Menü aus, um die Gallery zu öffnen.

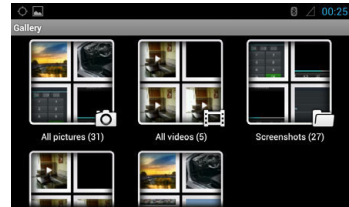

3. Touch to view it.



Wischen Sie mit den Finger von rechts nach links, um zu scrollen.

Bluetooth Bedienung

Die Bluetooth Funktion ermöglicht Ihnen Ihr verbautes Audiosystem mit dem Mobiltelefon kompatibel zu machen. Einige Mobiltelefone bieten die Möglichkeit Audio zu übertragen oder ermöglichen die Freisprechfunktion. Das Autoradio kann über Bluetooth Musik über Stereo wiedergeben oder bietet die Möglichkeit zu telefonieren. Des Weiteren kann das Telefonbuch synchronisiert werden oder Anrufe getätigt empfangen und gelistet werden.

Notes:

- Das Autoradio kann unter Umständen nicht mit jedem Bluetooth Mobiltelefon Audiodateien wiedergeben.
- Das Autoradio kann unter Umständen nicht mit jedem Mobiltelefon kompatibel sein.
- Die Lautstärke der Audiowiedergabe wird dem Pegel der Telefonlautstärke angepasst. Achten Sie auf eine passende Lautstärkepegel während der Fahrt.

Drücken Sie [Bluetooth] im Menü, um den Bluetooth modus zu öffnen.

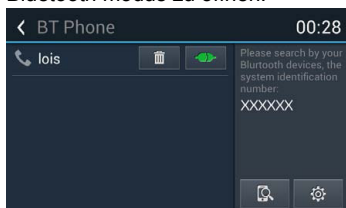

1. Sollte die Bluetooth funktion deaktiviert sein, können Sie sie im folgenden Kontextmenü aktivieren.
2. Schalten Sie die Bluetoothfunktion Ihres Mobiltelefons an.
3. Suchen Sie nach neuen Geräten auf ihrem Mobiltelefon. Wählen Sie das Autoradio in der Liste aus und stellen Sie eine Verbindung her (Standardpasswort: 0000)

Nach erfolgreicher Verbindung wird Ihnen folgendes Menü angezeigt.

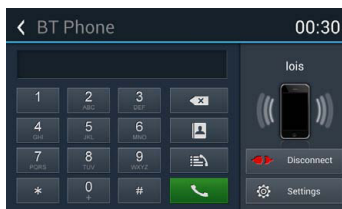

Anruf tätigen

• Nummer anrufen

1. Geben Sie die anzurufende Nummer ein. Mit löschen Sie Ihre Eingabe.
2. Mit der Taste starten Sie den Anruf.
3. Mit der Taste beenden Sie den Anruf.

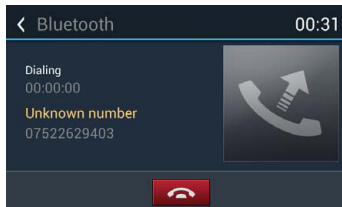

• Anruf annehmen

Sie können Anrufe mit Druck auf annehmen. Mit der Taste lehnen Sie Anrufe ab.

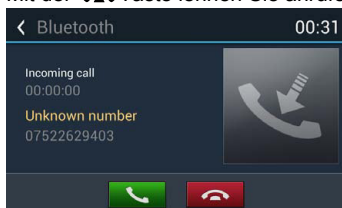

• Trennen

Zum Trennen der Geräte drücken Sie einfach den "Trennen" Button.

Kontaktsuche

1. Mit der Taste öffnen Sie Ihr Telefonbuch.
2. Wählen Sie eine Nummer aus und drücken zum Anrufen.
3. Mit der Taste aktivieren Sie die Suchfunktion.

Bluetooth Bedienung

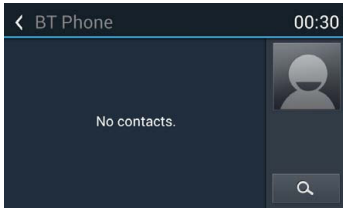

Anruferverlauf

Den Verlauf erreichen Sie unter 

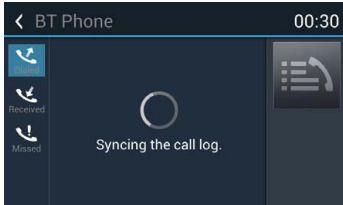

Wählen Sie dann aus den verschiedenen Symbolen zur Anzeige des Verlaufs: A

Bluetooth Audio

Was ist Audiostreaming?

Audiostreaming ist eine Technologie zur Weiterleitung von konstanten Audiosignalen über eine Verbindung zwischen Geräten. Benutzer können somit Ihre Musik vom Mobiltelefon kabellos via Bluetooth an das Autoradio weiterleiten und wiedergeben. Für weitere Informationen kontaktieren Sie einen lokalen Fachmann für Streaming, die verfügbar sind.

ACHTUNG

Vermeiden Sie während der Musikwiedergabe über Bluetooth die Bedienung des Mobiltelefons. Das Bedienen könnte Einfluss auf die Wiedergabe haben. Audiostreaming nach dem Telefonieren ist abhängig vom jeweiligen Mobiltelefon.

Drücken Sie (BT Music) um das Wiedergabemenü zu öffnen.

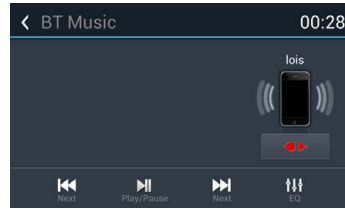

 vorheriger Titel

 Play/Pause

 nächster Titel

Bluetooth-Einstellungen

Drücken Sie  um die Bluetooth-Einstellungen zu öffnen

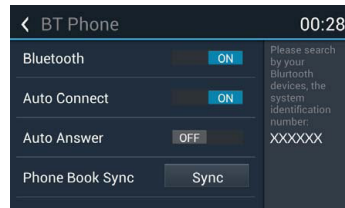

3G APN Einstellungen

Note:

Kontaktieren Sie den Hersteller, um zu erfahren, welche Geräte zugelassen sind.

Legen Sie die APN Einstellungen fest.

1. Verbinden Sie ein 3G Modul.
2. Drücken Sie  im Menü, um die Einstellungen zu öffnen.
3. Wählen Sie [Wireless & networks] aus, um die Netzwerkeinstellungen zu öffnen.

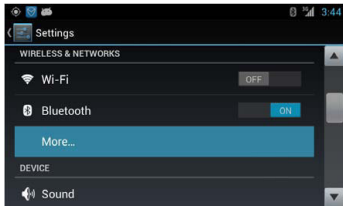

4. Wählen Sie [Mobile network], um die mobilen Netzwerkeinstellungen zu öffnen.

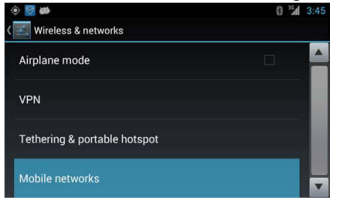

5. Wählen Sie [Access Point Names].

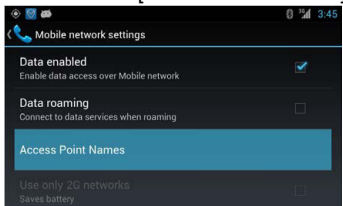

6. Drücken Sie  auf dem Gerät und wählen Sie [New APN].

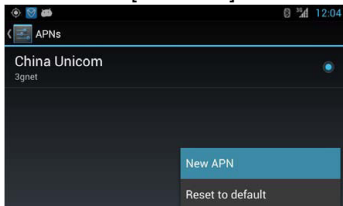

7. Folgende Einstellungen sind nötig: Name, APN, MCC, MNC.
Berühren Sie das Textfeld, um eine Eingabe zu starten.

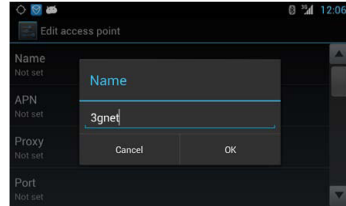

Das Gerät wird Ihre 3G-Modul zu erkennen, die MCC und MNC bestimmen.

8. Drücken Sie den  button und nun den [Save] Button.

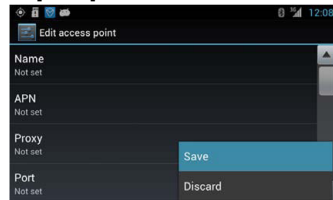

9. Wählen Sie die APN Verbindung aus und ein 3G Symbol erscheint in der oberen rechten Ecke.

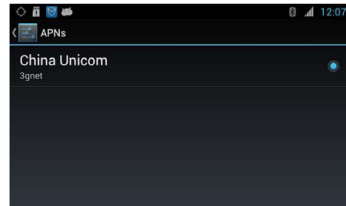

Wi-Fi Einstellungen

Das Gerät unterstützt die WiFi-Dongle: Realtek 8188cu, 8188eu.

1. Drücken Sie  um in das Menü zu gelangen und anschließend Wifi zu aktivieren.

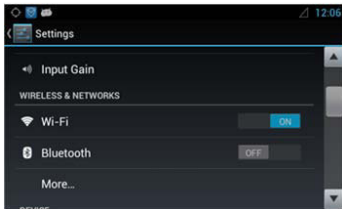

2. Mit der  Taste aktivieren Sie Wifi.

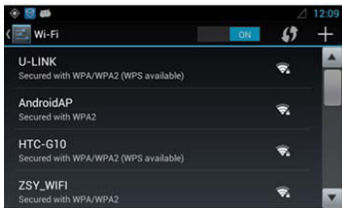

3. Klicken Sie auf einen verfügbaren Hotspot

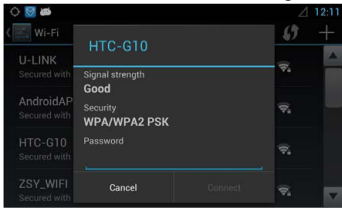

4. Tippen Sie nun das Passwort ein und klicken Sie auf "verbinden".

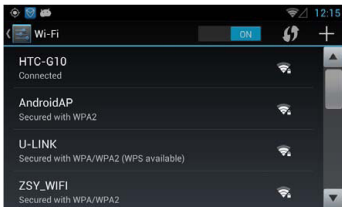

5. Nach erfolgreicher Verbindung erscheint das  Icon in der rechten oberen Ecke. Sie haben nun Verbindung zum Internet.

Einen Wi-Fi Hotspot erstellen

Benutzer können das Gerät verwenden, um einen persönlichen WLAN-Hotspot zu erstellen. All Ihre anderen Wi-Fi-fähigen Geräte können dann auf diesen Hotspot zugreifen.

1. Schließen Sie das Gerät via USB an der Rückseite des Radios an.
2. Drücken Sie das  icon und wählen Sie anschließend im Menü "WIRELESS & NETWORKS".

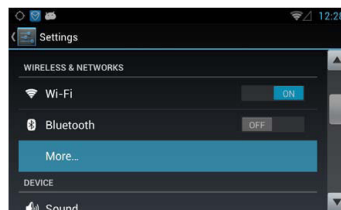

3. Wählen Sie "Mehr..."

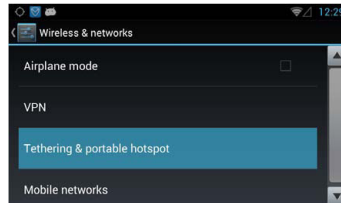

4. Klicken Sie "Tethering & portable hotspot".



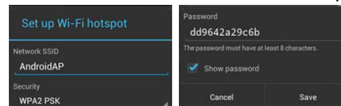

5. Klicken Sie "Portable Wi-Fi hotspot".



Nachdem Sie Ihre Einstellungen gespeichert haben, können Sie ihren Hotspot aktivieren.

Internet

Wenn Ihr gerät keine Verbindung zum Hotspot aufnehmen kann.

1. Prüfen Sie die verfügb~~ar~~keit des Wi-Fi Netzwerks
Das empfangssymbol  befindet sich auf der oberen rechten Seite, nachdem Sie sich erfolgreich verbunden haben. Ist dies nicht der Fall, prüfen Sie bitte Ihre Wifi Einstellungen
2. Prüfen Sie Ihre mobile Datenverbindung.
Wenn die signal Anzeige  auf der Taskleiste oben grau ist, ist das Netzwerk nicht verfügbar. Überprüfen Sie Ihre 3G Einstellungen.
3. Prüfen Sie, ob Sie das richtige Passwort eingegeben haben
4. Möglicherweise sind zu viele Geräte mit dem Hotspot verbunden

Website aufrufen

Stellen Sie vorher eine Verbindung zum Internet her.

Drücken Sie  im Menü, um den Browser zu starten.

Wählen Siedas obere Textfeld aus und geben Sie die gewünschte Adresse ein. Drücken Sie [Go] ,um die Seite aufzurufen. Wischen, um zu scrollen.

E-mail

Wählen Sie[Email] oder eine andere Software im Android Menü.

Richten Sie zuerst ihren Account ein. Geben Sie die benötigten Daten in das Programm ein damit Sie Emails senden und empfangen können.

8 JFIRECORDER (optional)

Verbinden Sie den (iMatch DVR-100) mit dem Gerät. Siehe dazu "Schaltplan".
Nach dem Anschluss kann der Recorder mit dem Gerät gesteuert werden.
Um die Recorderfunktionen zu öffnen wählen Sie das DVR Symbol im Hauptmenü aus.

Schnellanleitung

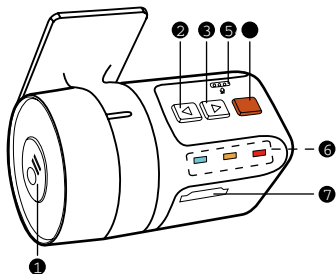

1. Video aufnehmen/Stromzufuhr
2. Stimme aufnehmen/System
3. Dateibrowser/Zeiteinstellung
4. Notfall-Backup
5. Mikrofon
6. LED
7. Micro SD Kartenslot

Indicator status table

Power	Stumm	Aufn.	Funktion
			Power
			Stumm aus
			Aufnahme(Stumm)
			Aufnahme(Stimme)
			Stumm Indikator leuchtet auf - Start des Notfall Backups

Farbe zeigt AN Weiss zeigt AUS.

Einbauhinweise

1. Bauen Sie das Gerät an einem sauberen, trockenen und sicheren Ort, mit dem Klebestreifen auf.
2. Die Einbautemperatur sollte 15~40°C sein.
3. Wenn Sie den Recorder neu positionieren wollen, erneuern Sie den Klebestreifen.

Videodateien exportieren

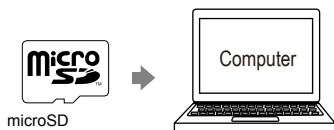

Doppelklick auf das Symbol.

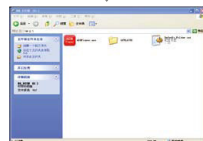

Wählen Sie auf der linken Seite eine Datei aus und drücken dann das "🖨️" Symbol zum exportieren

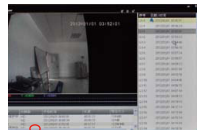

HINWEIS::

Wenn Sie die SD Karte in den Computer einlegen könnte eine Windows-Meldung erscheinen. Ignorieren Sie diese und löschen Sie keine Dateien von der SD Karte. Wenn der ADR Player gelöscht wurde, öffnen Sie den Ordner "APPLAYER", und kopieren PLAYER.BIN auf die SD Karte und benennen Sie in PLAYER.EXE um.

Einstellungen

Zeiteinstellungen

1. Drücken Sie ,um die Aufnahme anzuhalten
2. 5 Sekunden gedrückt halten, um das Zeitmenü zu öffnen.
3. Drücken Sie , um zwischen Jahr, Monat, Tag, Minuten etc. zu wechseln.
4. Drücken Sie oder ,um die aktuelle Auswahl zu verändern.
5. Drücken Sie nach der Einstellung 5 Sek. lang , um die Einstellungen zu sichern.

PAL/NTSC Wechsel

Drücken Sie ,um die Aufnahme anzuhalten.
5 Sekunden lang gedrückt halten, um zwischen PAL/NTSC zu wechseln.

Andere Menüs

Navigation Bedienung

Drücken Sie [Navi] im Menü, um den Navigationsmodus zu starten. Navigieren Sie über den Touchscreen.

Lenkradsteuerung

Drücken Sie [SWC] im Menü, um die Einstellungen zu öffnen.



Wählen Sie SWC im Hauptmenü um zum Menü für die Lenkradsteuerung zu gelangen.

1. Berühren Sie die Zifferntaste, um eine SWC-Taste auszuwählen.



2. Wählen Sie die zuzuweisende Funktion. Führen Sie diesen Vorgang für alle Zahlen aus.
3. Klicken Sie (Study), um die endgültige Programmierung zu speichern.
4. Nun sind alle Tasten Ihrer Lenkradsteuerung programmiert.
5. Mit [Reset] können Sie die Einstellung zurücksetzen, um die Konfiguration erneut vorzunehmen.

Google Kalender Konfiguration

1. Stellen Sie sicher, dass eine Internetverbindung verfügbar ist.
2. Drücken Sie  im Hauptmenü und wählen [Datum&Zeit] in den Einstellungen. Stellen Sie die aktuelle Zeit ein.
3. Drücken Sie  im Hauptmenü, um die Applikationen anzuzeigen.

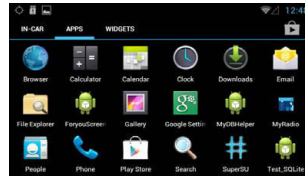

Wählen Sie das Kalendersymbol aus.

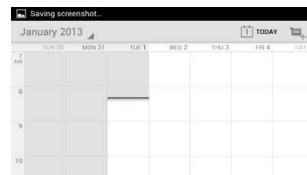

Drücken Sie auf das  Symbol, um einen neuen Kalender hinzuzufügen

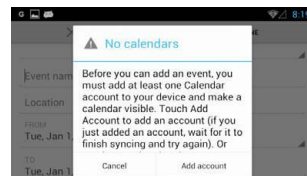

Klicken Sie auf "Account hinzufügen"

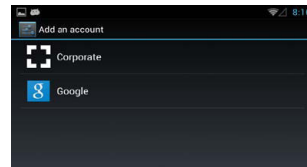

Wählen Sie google

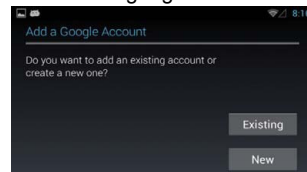

Wählen Sie eine Option.

Andere Menüs

Wählen Sie [Neu], um einen neuen Account zu erstellen und [Einloggen], um sich in einen bereits existierenden Account einzuloggen.

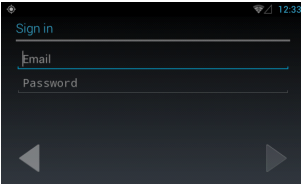

Mit "OK" Bestätigen Sie

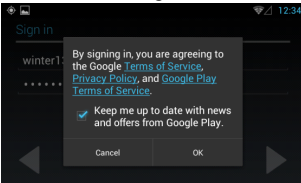

Mit der ► Taste beenden Sie.

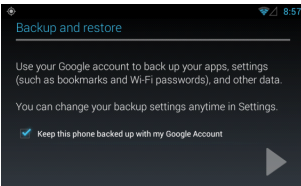

4. Wählen Sie im Kalender APPS Menü, um den Kalender und die Regelungen zu zeigen und einen Kalender zur Darstellung auszuwählen.

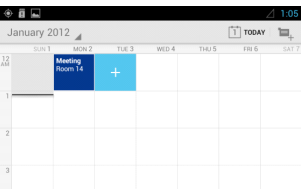

Um einen neuen Termin hinzuzufügen, berühren Sie das Symbol in der oberen rechten Ecke, und berühren Sie das Symbol [+] auf der leeren Fläche.

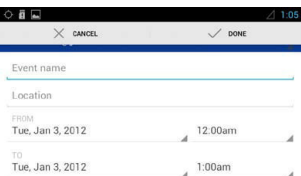

Gmail Account löschen

1. Öffnen Sie die Einstellungen.

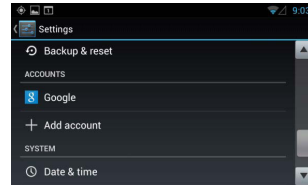

2. Wählen Sie [Google], wenn Sie auf einem Google-Konto angemeldet vor, erscheint die Adresse.

Wählen Sie die Mail-Adresse, um die Details zu zeigen. Drücken Sie [MENU]-Taste auf der Frontplatte, um das Pop-up-Untermenü.

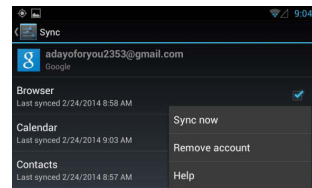

Wählen Sie "Account entfernen" aus. Das Gerät wechselt danach automatisch zum vorherigen Menü.

System Einstellungen

Drücken Sie  im Menü, um die Einstellungen zu öffnen.
Wischen, um zu scrollen.

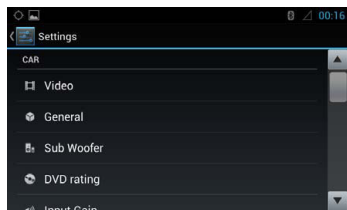

Auto

Video

Video-Eingang: Wählen Sie Video-Eingang Rückfahrkamera: Wählen Rückfahrkamera-Display-Modus.

Allgemein

Beleuchtung: Wählen Sie Hintergrundbeleuchtung.
Radio-Region: Die Radio Region.

Funkreichweite: Die Radiosuchmodus: lokal oder Entfernung.

Blackout: Wählen Sie Bildschirm Blackout aus, 10s oder 20s.

Beep: Aktivieren oder Deaktivieren der Taste Signalton. Kalibrierung: Um den Bildschirm zu kalibrieren.

Subwoofer

Subwoofer: Aktivieren / Deaktivieren Sie den Subwoofer.

Sub-Woofer-Filter: Wählen Sie den Filter des Subwoofers.

DVD Einstellungen

DVD-Audio: Wählen Sie DVD-Audio-Sprache. DVD-Untertitel: Wählen Sie DVD-Untertitel-Sprache.

Disc-Menü: Wählen Sie DVD-Menü-Sprache. Passwort setzen: Um Kennwort für die Bewertung festgelegt. Eingang 4-stelliges Passwort, berühren Sie [√], um zu bestätigen, berühren Sie [DEL], um eine Zahl eingegeben löschen. Berühren Sie [X], um abzubrechen.

Bewertung Ebene: Einstellen der Beurteilungspegel.

Kid Safe, G, PG, PG-13, PG-R, R, NC-17, Erwachsene.

Eingangslautstärke

Wählen Eingangslautstärke Verstärkung der jeweiligen Quelle.

Wifi & Netzwerke

Wifi Konfiguration, 3G und VPN einstellen

* Weitere Einstellungen finden Sie unter "Internet".

Geräteinstellungen

Zum Einrichten der Audio-, Anzeige- und Speichermanagement-Anwendungen.

Persönliche Einstellungen

Wählt Ortungsdienste, Sicherheit, Sprache & Tastatur aus.

Accounts

Benutzeraccounts verwalten

System

Datum, Zeit etc. einstellen.

Audioeinstellungen

Drücken Sie [EQ] im Menü, um den Equalizer zu öffnen.

[+] oder [-] für Einstellungen von Bass/Mid/Treb/LPH/MPF/HPF, ◀ oder ▶ für Voreinstellungen



Drücken Sie  für Fader/Balance/Sub Einstellungen.

[L](Links) oder [R](Rechts) für Balance, [F](Vorne) oder [R](Hinten) für Fader.



Anschlussmöglichkeiten

- Diese Einheit wurde entworfen, um in einem Fahrzeug mit einer 12 Volt-Batterie und negativer Erdung verwendet werden. Vor der Installation dieses Geräts an einem Fahrzeug, Bus oder LKW sollten Sie sicher stellen, dass die Batteriespannung für dieses Gerät verwendet werden kann.
- Um Kurzschlüsse in der elektrischen Anlage zu vermeiden, stellen Sie sicher, dass die Batteriekabel vor der Installation voneinander getrennt sind.
 - Um einen Kurzschluss in der Verkabelung zu vermeiden, sichern Sie alle Leitungen mit Kabelklemme oder Klebeband.
 - Geben Sie niemals den gelben Netzkabel durch die Einbauöffnung in den Motorraum und an der Autobatterie. Andernfalls kann ein hohes Risiko eines schweren Kurzschlusses des elektrischen Systems auftreten.
 - Wenn Sie die Sicherung ersetzen müssen, ersetzen Sie sie bitte mit einer 15A-Sicherung. Wenn eine ordnungsgemäße Sicherung installiert ist und die Probleme weiterhin auftreten, kontaktieren Sie bitte Ihren lokalen Händler oder Installateur.
 - Schließen Sie bitte keine anderen Geräte an die die Autobatterie an, um Überhitzung zu vermeiden.
 - Bitte stellen Sie sicher, dass alle Kabelverbindungen und die Kabel der Lautsprecher gut isoliert sind. Andernfalls kann das Gerät durch Kurzschluss beschädigt werden.
 - Wenn es keine ACC erhältlich ist, schließen Sie das ACC-Kabel bitte an das Netzteil mittels einen Switch an.
 - Wenn ein externer Verstärker angeschlossen ist, bitte verbinden Sie "P.CONT" nicht mit dem Stromkabel des externen Leistungsverstärker, sonst kann die zu elektrischen Funken oder anderen Schäden führen.
 - Erden Sie nie die Lautsprecher-Ausgang, um die Beschädigung der eingebauten Endstufe zu verhindern.

Anschlussmöglichkeiten

Handbremse mit Videofreischtaltung

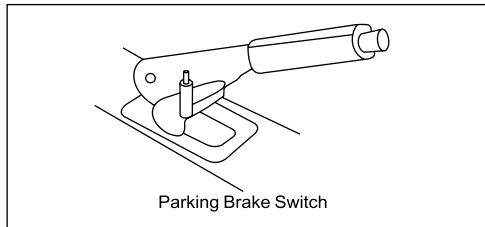
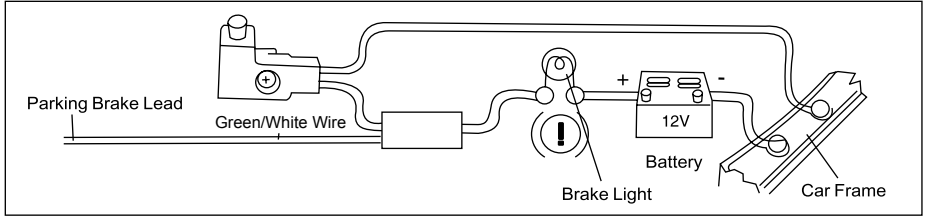

Rückwärtsgangsignal

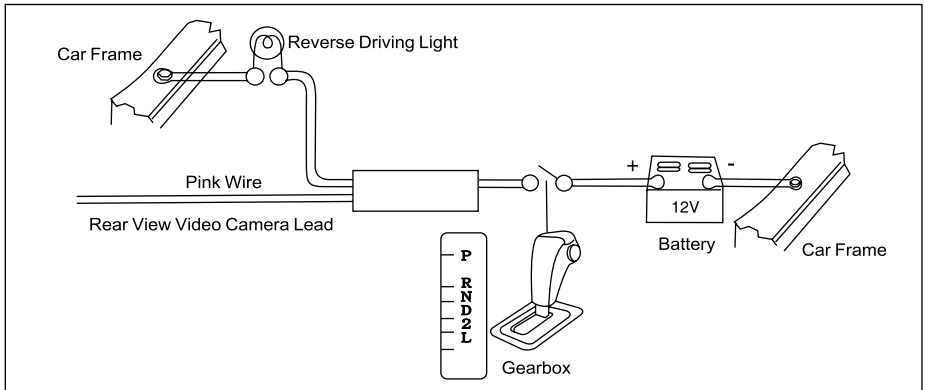

Anschlussmöglichkeiten

Schaltplan

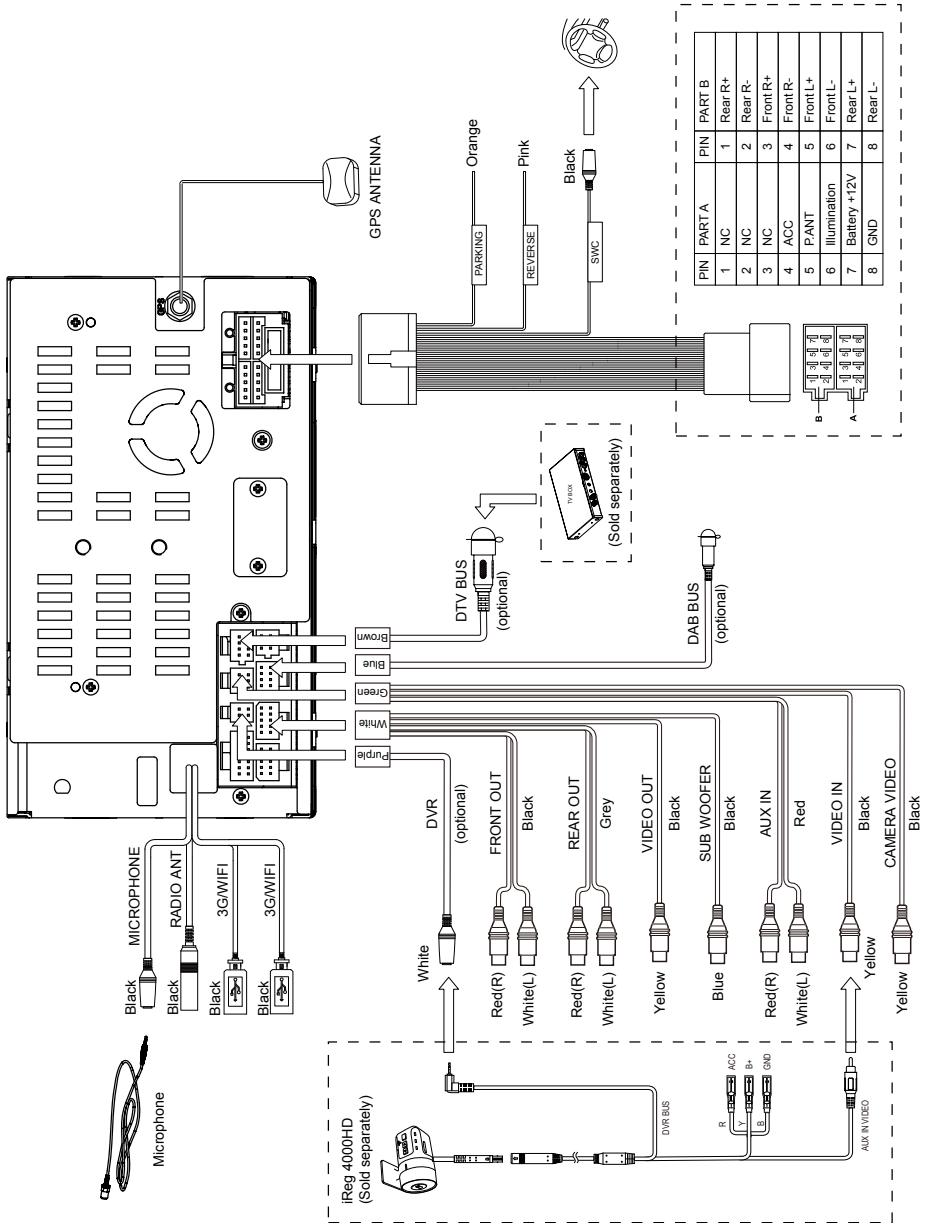

Fehlerbehebung

Die folgende Liste können Sie dazu verwenden um die häufigsten fehler selber zu beheben.

Problem	Grund	mögliche Lösung
General		
Das Gerät geht nicht an	Gerätenetzteil defekt Fahrzeugaufbau defekt	Netzteil wechseln Batterie wechseln Gerät resetten
Kein sound	Lautstärke zu leise	Lautstärke erhöhen
Schlechte Bildwiedergabe	The unit system is unstable.	Press the RESET button.
DVD mode		
The appliance will not play discs.	Farbsystem nicht kompatibel	Farbsystem ändern
Sound setzt bei Vibrationen aus	Montagewinkel über 30 °. Die Montage ist instabil.	Passen Sie den Montagewinkel auf weniger als 30 Grad an.
TUNER mode		
Kein Empfang	Antenne ist nicht angeschlossen	Schließen Sie die Antenne an
Schlechte Tonqualität	Antenne ist nicht ausgerichtet oder beschädigt	Richten Sie die Antenne aus oder ersetzen Sie sie.
Voreingestellte Stationen sind verloren.	Batterie-Kabel ist nicht richtig angeschlossen.	Schließen Sie das Batteriekabel an.
USB/SD mode		
Gerät wird nicht erkannt.	Das gerät wurde falsch eingesetzt	Setzen Sie das Gerät richtig ein.
Das USB-Gerät oder die SD-Karte kann nicht gelesen werden.	NTFS format wird nicht unterstützt.	Überprüfen Sie, dass die USB-Festplatte Dateisystem FAT oder FAT32-Format.
Remote control		
Fernbedienung funktioniert nicht	Batterie leer	Batterie wechseln

Eigenschaften

Allgemein

Betriebsspannung	12V(DC)
Spannungsrate	10.5 - 15.8V(DC)
Maximale Spannung	15A
Erdung	negativ auf Masse
Größe(BxHxT)	178X101.5X159mm
Gewicht(Grätt)	2.5kg

FM

Signal Rauschabstand	≥ 55dB
Sensibilität(S/N=30dB)	≤ 15dBμV
Frequenzantwort(-3dB)	20Hz~12.5KHz
Sendersuche	20~28dBμV
Verzerrung	≤ 1.0%
Stereotrennung(1KHz)	≥ 25dB
Antennenwiderstand	75Ω

AM

Sensibilität(S/N=20dB)	≤ 30dBμV
Frequenzantwort(-3dB)	50Hz~2KHz

LCD

Bildschirmgröße	6.2 Zoll(16:9)
Auflösung	800X480pixel
Kontrast	600
Helligkeit	400cd/m ²

DVD Player

Signal Rauschabstand	≥ 80dB
Dynamische Rate	≥ 80dB
Verzerrung	≤ 0.1%
Frequenzantwort(±3dB)	20Hz~20KHz
Maximale Leistung	4x45W
Widerstand	4Ω

AUX IN

Verzerrung	≤ 0.5%
Frequenzantwort(±3dB)	20Hz~20KHz
Audio Input Level	500mV

Audio

Audio Output Widerstand	10KΩ
Audio Ausgangsleistung	2Vrms(Max)

Video

Normal Video Input Level(CVBS)	1.0±0.2V
Video Input Widerstand	75Ω
Video Output Widerstand	75Ω
Video Output Level	1.0±0.2V

Umgebung

Betriebstemperatur	-10°C ~ +60°C
Lagertemperatur	-20°C ~ +70°C
Betriebsluftfeuchtigkeit	45%~80%RH
Lagerluftfeuchtigkeit	30%~90%RH

Hinweise:

Wenn das Gerät auf der maximalen Spannungs betrieben wird und das Gerät sich erhitzt auf eine Temperatur über 70°C, schaltet das Gerät automatisch in den Sicherheitsmodus.
Die Funktionen sind nur beschränkt verfügbar.

iCARTECH



Deutsch - English

User manual | **Alpha S700**

Precautions

Thank you for purchasing this product. Please read through the Owners Manual to learn how to properly operate the ED687G. After you have finished reading the manual, please keep it in a safe place for future reference.

Only connect the unit to a 12-volt power supply with negative grounding.

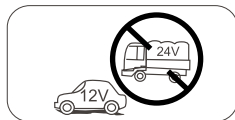

Never install this unit where the operation and condition for driving safely is compromised.

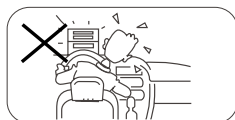

Never use the video display while the car is in motion. The use of video playback while driving is a violation of traffic laws and increases the risk of traffic accidents.



To ensure safe driving, please adjust the volume to a safe & comfortable level in case of emergency situations.

Never expose this unit, amplifier or speakers to moisture or water to prevent electronic sparks or fires.

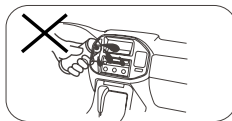

Please don't change the fuse on the power cord without professional guidance, using an improper fuse may cause damage to this unit or even cause fire.

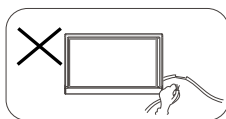

Please power off this unit at once and send it back to the after-sales service center or the dealer /distributor you purchased from if one of the following symptoms is found:

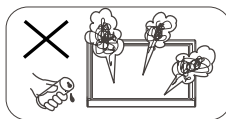

- No audio output;
- No image output;
- Water or other obstacle enters the unit;
- Smoking;
- Peculiar smell.

To provide a clear demonstration and an alternative for easy understanding of the operation of this unit, graphic illustration was used. However, this illustration is not necessary printed as the actual image found on the unit.

Precautions

Warning

Operate the unit correctly according to the instruction manual to prevent unnecessary problems.

CAUTIONS ON HANDLING

This product is a CLASS 1 LASER PRODUCT. Use of controls or adjustments or performance of procedures other than those specified herein may result in hazardous radiation exposure. Do not open covers and do not repair yourself. Refer servicing to qualified personnel.

Two laser products

Wave length: CD: 780nm DVD: 650nm
Laser power: No hazardous radiation is emitted with safety protection.
To reduce the risk of fire electric shock, and annoying interference, use only the included components.

Caution of disc using

1. **DO NOT use irregular shaped disc.**

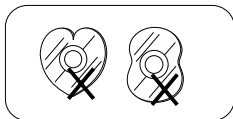

2. **Disc Cleaning.** Use a dry, soft cloth to wipe the disc from center to edge, only neutral detergent can be used.

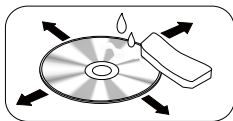

3. **When playing a new disc.** New disc may have some rough spots around the inner and outer edges. If such a disc is used, remove these rough spots with a pencil or ball-point pen, etc.

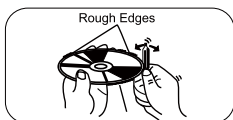

Contents

Precautions	2
Panel Controls	4
Remote Control.....	5
Basic Operations	7
Turn on/off the power.....	7
Mute	7
Adjust the volume	7
Playing source selection	7
When Vehicle is Put in Reverse	7
When parking brake applied.....	7
Wallpaper.....	7
Main menu.....	8
Main Menu.....	8
Applications menu	8
Disc Operation	9
DAB Operations.....	11
Radio Operations	1'
SD/USB Operations	1(
Bluetooth Operations.....	17
Internet	19
3G APN Settings.....	19
Wi-Fi Settings	20
Create Wi-Fi Hotspot	20
Visit Website	21
E-mail.....	21
RECORDER (optional).....	22
Quick instruction	22
Indicator status table.....	22
How to export the video file	22
Settings.....	22
Other Mode.....	23
Navigation Operations	23
AUX Operations.....	23
Steering Wheel Control.....	23
Google calendar configuration.....	23
Delete Gmail Account.....	24
System settings	25
Sound setting.....	26
Device Connections	27
Wiring Diagram	29
Troubleshooting	30
Specifications	31

Panel Controls

Press [⏻] knob (5) to turn on the unit.

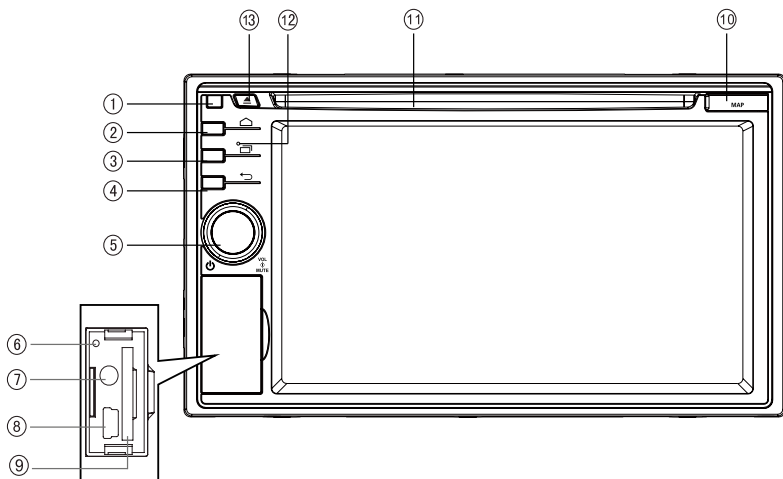

1. Remote Sensor

2. HOME button

Show main source menu

3. MENU button

Show MENU options

4. BACK button

Back to previous menu.

5. VOL knob

- > Power on (press)
- > Adjust volume (rotate)
- > Mute the volume (press when on)
- > Power off (long press)

6. Reset

Load factory settings

7. AUX in Jack

8. USB Connector

9. SD Card Slot

10. Map Card Slot

11. Disc Slot

Insert the disc with label side facing up.

12. Microphone

13. Eject

Eject disc (when disc inserted)

• Default Path:

1. Path of SD Card(9): /sdcard/sd_media
2. Path of USB(8): /sdcard/external_usb
3. Path of Map Card(10): /sdcard/external_sd

To install a new map, please install the apk file first, then start the application and set the path.

Remote Control

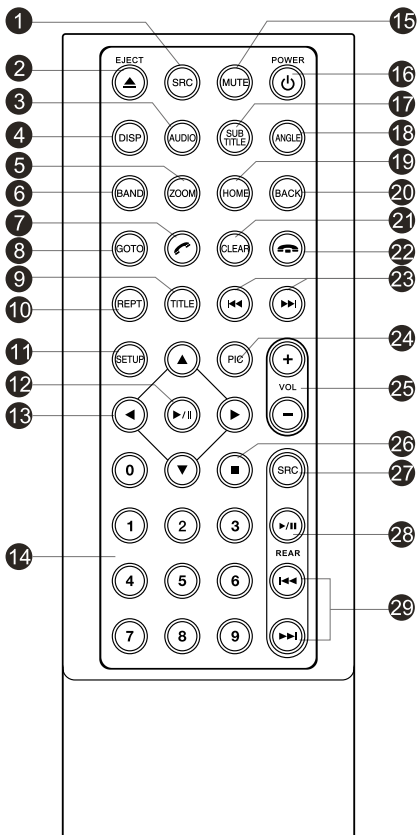

1. Change playing source in sequence
2. Eject the disc
3. Select audio language
Show music catalog
4. Display playback information
5. Zoom
6. Select radio band
7. Call out
8. Goto search
9. DVD title
10. Repeat playback
11. Setup menu
12. Play / Pause
EQ setting (long press)
13. Move the cursor up/down/left/right.
Up/down: Manual tuning
14. Numeric keys
15. Mute the volume
16. Unit power
17. Select DVD subtitle language
18. Select DVD angle
19. Show /exit home menu
20. Return to previous display
21. Clear information
22. Hang up
23. Previous/Next
Auto tuning (long press)
Fast backward/forward (long press)
24. Display settings
Display calibration (long press)
25. Adjust volume
26. Stop playback

- Rear zone (not used)
27. Change next rear source
 28. Play/Pause
 29. Previous/Next track
Fast backward/forward (long press)

Remote Control

Notes of remote control using

- 1) Aim the remote control at the remote sensor on the unit.
- 2) Remove the battery from the remote control or insert a battery insulator if the battery has not been used for a month or longer.
- 3) DO NOT store the remote control under direct sunlight or in high temperature environment, or it may not function properly.
- 4) The battery can work for 6 months under normal condition. If the remote control doesn't work, please change the battery.
- 5) Use "button shaped" lithium battery "CR2025"(3V) only.
- 6) DO NOT recharge, disassemble, heat or expose the battery in fire.
- 7) Insert the battery in proper direction according to the (+) and (-) poles.
- 8) Store the battery in a place where children cannot reach to avoid the risk of accident.

Uninstall Battery

Slide out the battery compartment tray at the bottom on the back of the remote control.

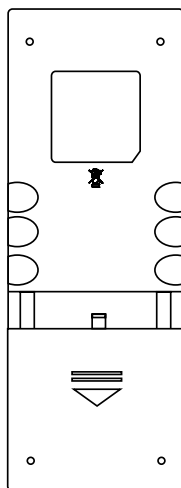

 PULL OUT

Install Battery

Use button-shaped lithium battery CR2025 (3V) only. Insert the battery to the battery tray with proper direction according to the (+) and (-) poles.

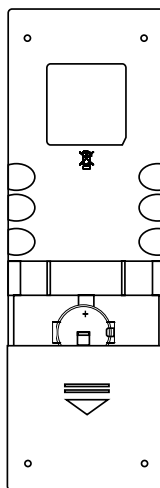

PUSH IN 

Basic Operations

Turn on/off the power

1. Press [VOL] knob to turn on the unit.
The unit will go back to the last source used prior to the radio being powered off.
2. When on, long press [VOL] knob to turn off the unit.

Mute

Press [VOL] knob to mute the sound.

Note:

- Pressing [VOL] knob again or adjusting volume will release muting.

Adjust the volume

Rotate [VOL] knob to increase or decrease the volume level.

The adjustable range of volume is 0 to 50.

Playing source selection

1. Press [] button on the panel to show main source menu.
2. Touch desired icon on the bottom of the screen to enter corresponding working mode, such as Disc, Navi, Radio, etc.
Drag left/right to scroll.

When Vehicle is Put in Reverse

If the rear view video camera is connected, the unit automatically switches to CAMERA source during reverse driving. The unit returns to the previous source after the vehicle has been taken out of reverse.

When parking brake applied

1. If 'PRK SW' cable is connected to hand brake switch, the video display of the TFT monitor will be controlled by driving status, system setup and input video sources.
2. When the car is moving forward, and a video source is being played, the screen will display a warning disclaimer and a blank screen. The warning screen will prevent the driver from watching images.

Wallpaper

1. Long press the blank area of the main menu.

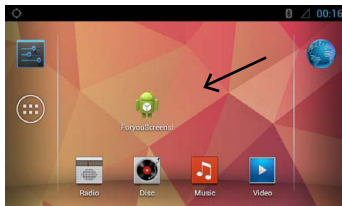

2. Select a source from:
[Gallery]: to visit the gallery of mobile storage.
[Live wallpapers]: to show the wallpapers with animation stored in the unit. Drag up/down to scroll.
[Wallpapers]: to show the wallpapers stored in the unit. Drag left/right to scroll.
3. Select desired picture to view, touch [Set wallpaper] or [OK] to confirm selection.

Main Menu

Press [] button on the panel to enter main source menu.



1. Indicator of mobile storages.
2. Hold and drag down to show the notifications.
3. Wireless signal and time indicator.
4. Enter settings menu
5. Show applications list.
6. Access web browser.
7. Car AV system source bar:
Touch and hold the center of the bar and drag left/right to show more icons.
Touch desired icon to enter corresponding mode.

Applications menu

Touch [] to enter applications menu.

1. IN-CAR
Show the Car AV applications.
2. APPS
Show the Android applications installed.
3. WIDGETS
Show the widget applications.

In the list menu, drag left/right to scroll.
Touch and hold an icon for more than 2 seconds to add shortcut to the desktop. To delete the shortcut, hold it and drag to the [X] on the bottom, and release after it turns red.
Touch [] button on the panel to exit.

Insert a disc

Insert a disc into the slot, and the unit will change to disc mode automatically.

Notes:

- Please confirm whether there is a disc in the unit before you insert another one.
- The unit will exit current playing source and enter DVD mode when one disc is inserted.
- The following disc formats are supported: CD-R, CD-RW, DVD-R, DVD+R, DVD-RW, DVD + RW .

Eject the disc

Press [] on the panel to eject the disc.

Notes:

- After ejecting the disc, the unit reverts to another source automatically.
- If the disc is not removed from the unit within 10 seconds, the disc will be reloaded to prevent accidental damage.

Disc playback

When a disc is inserted, the display will show "Loading...". For MP3/WMA or a disc with mixed files, reading time may exceed 1 minute.

DVD Playback Menu

During playback, touch the screen(except top left corner) to show control buttons.

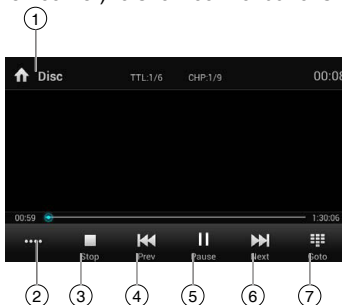

1. Return to home menu
2. Show more control buttons
3. Stop playback
4. Previous chapter

Disc Operation

- Fast backward (long press)
- 5. Play/Pause
- 6. Next chapter
- Fast forward (long press)
- 7. To enter search menu

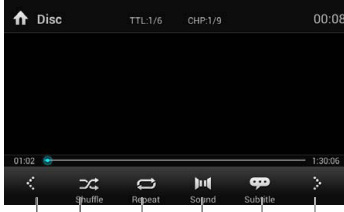

- 8. Previous page of control buttons
- 9. Random play
- 10. Repeat play
- 11. Select audio channel
- 12. Select subtitle language
- 13. Next page of control buttons

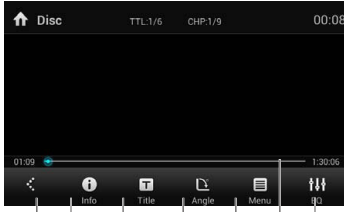

- 14. Show DVD informations
- 15. Show DVD title
- 16. Select viewing angle
- 17. Show DVD menu

CD Playback

Insert a CD in the disc slot, and the unit will read the disc. For some discs, you will need to choose Music/Video/Photo for playback.

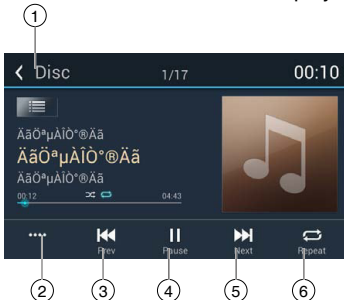

- 1. Return to home menu
- 2. Show more control buttons
- 3. Previous track
- Fast backward (long press)
- 4. Play/Pause
- 5. Next track
- Fast forward (long press)
- 6. Repeat play

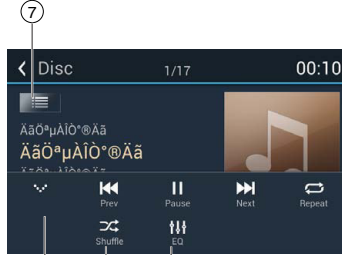

- 7. Show file list
- 8. Hide the second line of control buttons
- 9. Shuffle play
- 10. Show EQ menu

Mixed Disc Playback

When inserting a mixed disc, the unit will read the disc and show the files list. For some discs, you need to choose Music/Video/Photo to play back.

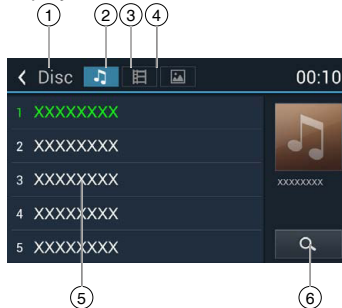

- 1. Return to home menu
- 2. Show music list
- 3. Show video list
- 4. Show photo list
- 5. File/Folder list
- Drag the list up/down to scroll.
- Touch a file name to visit it.
- 6. Enter search menu

Disc Operation

When view a picture, touch the screen(except top left corner) to show control buttons.

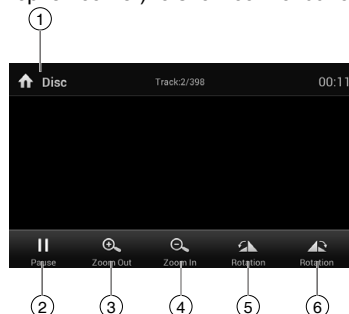

1. Return to home menu
2. Play/Pause
3. Zoom out
4. Zoom in
5. Rotate counterclockwise
6. Rotate clockwise

* Video/Audio playback reference DVD/CD playback.

Stop playback temporarily

1. During playback, press **||** to pause playback. The sound will be muted.
2. Press **▶** to continue playback.

Select desired track/chapter

Press **◀** or **▶** to skip to the previous or next track/chapter.

Fast forward/backward during playback

Press and hold **◀** or **▶** button to fast backward or forward during playback.

During the fast forward or backward operation, the volume will be muted.

Repeat

During playback, press **↺** button on screen to select repeat playback.

- Default setting is off.

Note:

If you do not select Repeat on, when the entire disc or TITLE playback has finished, the system will stop. If no other control, after 5 minutes the unit will turn into standby mode.

Random track playback (for CD/VCD/MP3/WMA Only)

You can play all the tracks in random order.

1. During playback, press **[⌘]** button on the screen to select random playback.
2. Press again to select normal playback.

Search

For DVD/VCD:

1. Touch **[Goto]** on the control bar.
2. Input the chapter number.
3. Touch **[OK]** to confirm.

For Mixed disc:

1. Touch **[🔍]** icon.
2. Input the file name.
3. Touch **[Done]** to confirm.

DVD audio select

Press **[🔊]** button to select audio language to listen if the DVD has multiple audio languages.

VCD audio select

Press **[🔊]** button to select audio channel to listen (L, R, Stereo).

DVD subtitle select

Press **[☰]** button to select the subtitle language to show if the DVD has multiple language subtitles.

DVD title select

Touch **[T]** button to display title or chapter list, touch desired title to play.

DAB Mode (optional)

Select DAB as playing source

Connect to the main unit, and press to turn the unit on.

Press [MENU] button to enter main source menu, then select [DAB] to enter DAB mode. If DAB is not on the current source menu, touch [←] / [→] icons on the bottom of the screen, or hold the center of the screen and drag left/right to show more icons.

Playback menu



1. Show service list
2. Enter the main menu
3. Information area
4. Display system time
5. Display the 2nd menu
6. Manual tune backward
7. Search Mode
8. Manual tune forward
9. Intro
10. Band switch



11. Turn on/off L Band
12. Search all service available and Store stations automatically
13. Search service by Programme Type
14. Turn on/off traffic announcement
15. Turn on/off Service Link

Select one DAB band

Touch [Band] icon on the screen to select one radio band among DAB1, DAB2 and DAB3.

Tune

There are four search mode. You can select search mode from the followings:

1. **Preset Search**
Search preset service one by one.
2. **Current Search**
Service Search in the current Ensemble.
3. **ALL Search**
Service Search for all stored by Station search.
4. **Manual Search**
During manual tuning, the frequency will be changed in steps.
Touch the [⏮] or [⏭] icon to tune in a higher / lower station.



Note:

When a station is received, searching stops and the station is played.

Intro

Press the [] icon to intro. Each stored station will play for 10 seconds automatically.

Auto store

Only stations with sufficient signal strength will be detected and stored in the memory. Touch [] to search all service available and store stations automatically. To stop auto store, press other icons having radio functions.



Note:

1. After auto store, the previous stored stations will be overwritten.
2. The unit has 3 bands, such as DAB1, DAB2 and DAB3.

DAB Mode (optional)

Manual store

1. Touch the [☰] icon to show list menu.
2. Touch the [+] icon to enter store preset service menu.
3. Select a position to store current service.
4. Touch [↶] to exit.



Delete stored services

1. Touch the [☰] icon to show list menu.
2. Touch [🗑️] to delete menu.

Recall the stored services

1. Touch the [☰] icon to show list menu.
2. Touch to select a preset service.

PTY Search

Touch [📺^{PTY}] icon to show PTY type.

Touch the [▲] or [▼] icon to scroll, and touch to select.

Touch [🔍^{Seek}] to seek a channel within the selected category.



L-BAND ON/OFF

Touch [■]

Radio Operations

Select [Radio] on the main menu to enter radio mode.



1. Return to home menu
2. Preset stations list
3. Current frequency
4. Preset stations of current band
Touch 1~6 to listen to preset station.
5. Show more control buttons
6. Tune backward
Auto tune backward. (long press)
7. Search and store preset stations automatically
8. Tune forward
Auto tune forward. (long press)
9. Band switch

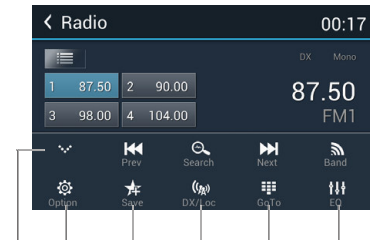



10. Hide the second line of control buttons
11. Show RDS options
12. Save stations manually
13. To receive local / distant radio stations
14. Goto station by inputting frequency
15. Show EQ menu

Select one radio band



Touch the [] button to select one radio band among FM1, FM2, FM3, AM1 and AM2.

Manual tuning

During manual tuning, the frequency will be changed in steps.

Touch the [] or [] button on the operation bar to tune in a lower/higher station.

Auto tuning

Hold the [] or [] button on the operation bar for more than 2 seconds to seek a lower/higher station.

To stop searching, repeat the operation above or press other buttons having radio functions.

Note:

When a station is received, searching stops and the station is played.

Auto store

Only stations with sufficient signal strength will be detected and stored in the memory.

To start automatic station search, touch the [] button on the operation bar.

To stop auto store, press other buttons having radio functions.

Note:

After auto store, the previous stored stations will be overwritten.

Manual store

1. When one expected radio station has been detected, touch [] button on the operation bar to show the preset station store list.
2. Touch to select an item on the list to store the current station in the memory.
3. Touch top left of the screen to exit.

Radio Operations

Recall the stored stations

Method 1:

Touch the 1~6 on the left of screen to listen to the preset station of current band.

Method 2:

1. Touch [≡] button on the screen to show the preset stations list.
2. Select a band
3. Touch a station on the list to listen to.
4. Touch top left of the screen to exit.

Local seeking

When LOCAL seeking is on, only radio stations with strong radio signal will be received.

To open LOCAL function, touch [••••] button on the operation bar, then touch the [(L)] button to select “Loc” or “DX”.

Note

The number of radio stations that can be received will decrease after the Loc seeking mode is on.

Key Search

Touch [≡] button on the operation bar to show key search menu.

Touch the keypad to input the frequency, touch [OK] to goto the station directly.

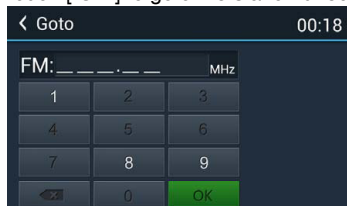

Touch [<x>] to clear all the digits.

SD/USB Operations

Using an SD Card

1. Open the card slot cap, insert an SD card into the corresponding slot, the unit will load the files automatically.
2. To remove the card, you should first select another source, in order to avoid damaging the card, press the card slightly, and take off the card after it pops out.

Using USB device

1. Connect your USB device to the USB cable.
When connecting a USB device, the unit will read the files automatically.
2. To remove the USB device, you should first select another source, in order to avoid damaging the USB device.

Music Playback

Select [Music] on the applications menu, the unit will display all the music on the mobile storages.

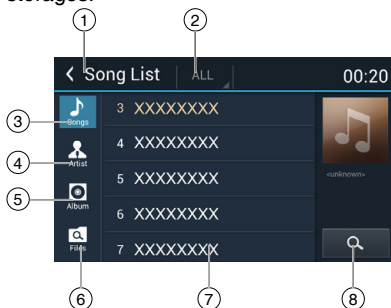

1. Return to home menu
2. Select file source
3. List the files by song name
Touch a song to start play.
4. List the files by artist
5. List the files by album
6. Show the folders
7. List window
Drag up/down to scroll.
Touch an item to select.
8. Enter search menu.

SD/USB Operations

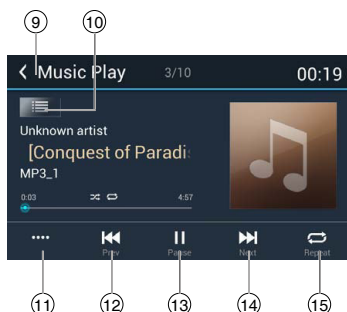

9. Return to home menu
10. Show list menu
11. Show more control buttons
12. Previous track
Fast backward (long press)
13. Play/Pause
14. Next track
Fast forward (long press)
15. Repeat play

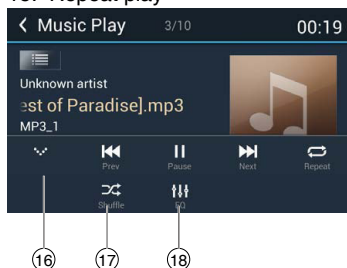

16. Hide the second line of control buttons.
17. Shuffle play
18. Enter EQ menu.

Play/Pause

When playing, press [] button to pause, and the sound will be mute.
Press [] button to play.

Previous/next track

Press or button to go to previous or next track.

Fast forwarding or reversing

Press and hold or button to fast backward/forward.

Select Music by Artist

1. Touch [Artists] on the left of the screen.
2. Touch an artist shown on the list.
3. Select a song to play.

Select Music by Album

1. Touch [Albums] on the left of the screen.
2. Touch an album shown on the list.
3. Select a song to play.

Select Music by Song Name

1. Touch [Songs] on the left of the screen.
2. Select a song to play.

Video Playback

Select [Video] on the applications menu, the unit will display all the video files on the storages.

During playback, touch the screen(except top left corner) to show control buttons.

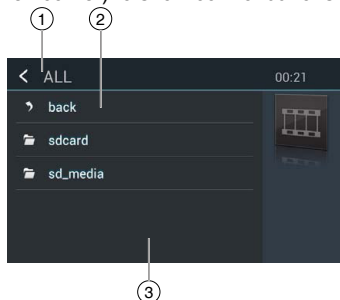

1. Return to home menu
2. Back
3. Folder/File list
Drag up/down to scroll, touch to access.

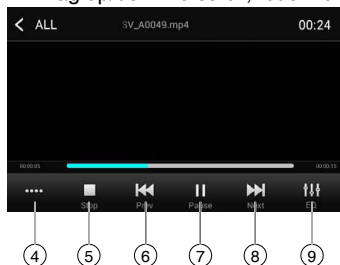

SD/USB Operations

4. Show more control buttons
5. Stop playback
6. Previous chapter
Fast backward (long press)
7. Play/Pause
8. Next chapter
Fast forward (long press)
9. Enter EQ menu

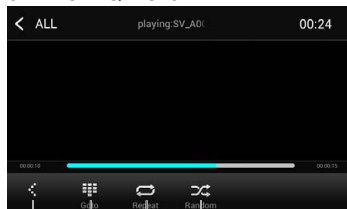

10. Show previous page of control buttons
11. Enter search menu
12. Repeat play
13. Random play

Notes

- *Disconnect USB storage devices from the unit when not in use.*
- *Use an optional cable to connect the USB audio player/USB memory as any device connected directly to the unit will protrude out from the unit and may be dangerous.*
- *Do not use unauthorized products.*

Using an Android mobile phone as a USB storage device

If you want to use your Android mobile phone as a USB storage device.

1. Connect your Android mobile phone to the unit with a USB cable.
2. Set USB connection type of your mobile phone to "Mount SD card".
* If you select "Charge only", it won't be recognized by the unit.
3. In the setting menu of the unit, select "Storage", then "Mount USB disk".

Gallery Operations

1. Select [Gallery] on the APPS menu.
2. Select one gallery to show the picture list.

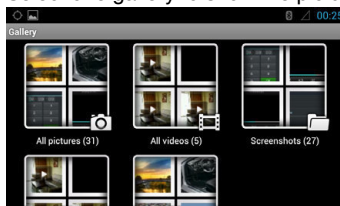

3. Touch to view it.

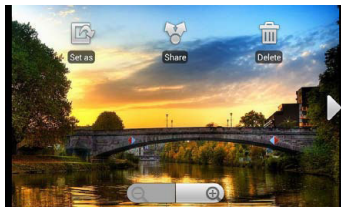

Drag left/right to scroll.

Touch the top right corner to delete the photo.

Touch top left corner to back.

Bluetooth Operations

The Bluetooth allows you to utilize your car's built-in audio system for handsfree wireless mobile phone or music communication. Some Bluetooth mobile phones have the audio features, and some portable audio players support Bluetooth feature. This system can play audio data stored in a Bluetooth audio device. The car stereo with Bluetooth will be able to retrieve phonebook contacts, received calls, dialed calls, missed calls, incoming calls, outgoing call and listen to music.

Notes:

- This system will not operate or may operate improperly with some Bluetooth audio players.
- The unit cannot guarantee the compatibility of all mobile phones together with the unit.
- Audio playback will be set to the same volume level as set during telephone call. This can cause problems, if extreme volume level is set during the telephone call.

Touch [BT Phone] on the main menu to enter Bluetooth Phone mode.

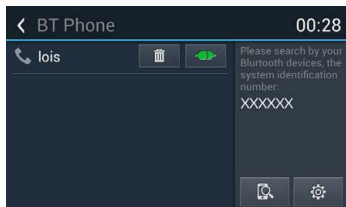

1. If the Bluetooth function of the unit is off, the unit will ask you to turn it on. (Default setting is on)
2. Turn on Bluetooth function of your mobile phone.
3. Search for new Bluetooth devices on your phone. Select the model name from the pairing list on the mobile phone, and enter password (Default password: 0000) Or touch [🔍] button on the screen to search mobile Bluetooth devices.

After connect successfully, the unit show following menu.

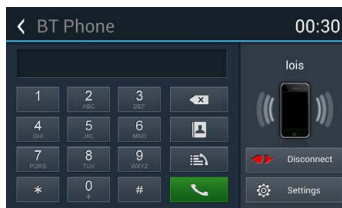

Making a call

• Dial Number

1. Input numbers by digit-keys on the screen. Touch [X] to clear the digits.
2. Touch [📞] button to dial out.
3. Touch [📞] button to terminate call.

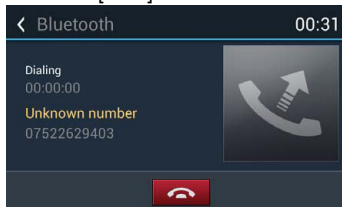

• Answering a call

You can answer an incoming call by pressing the [📞] button.

Touch [📞] button to reject an incoming call.

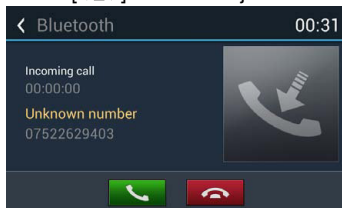

• Disconnect

To disconnect a paired device, touch [Disconnect] button.

Call from Phonebook

1. Touch [👤] button to show your phone book.
2. Select a number to select and touch [📞] button to dial out.
3. Touch [🔍] to search a contact name.

Bluetooth Operations

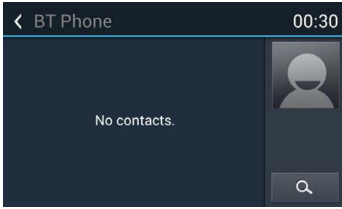

Call History

Access Call History by touching [] button.

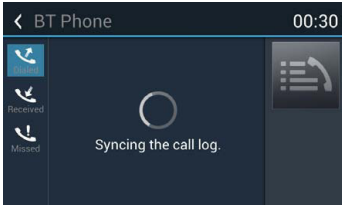

Then select a number from Dialed/Missed/Received calls.

Bluetooth Audio

What is audio streaming?

Audio streaming is a technique for transferring audio data such that it can be processed as a steady and continuous stream. Users can stream music from their external audio player to their car stereo wirelessly and listen to the tracks through the car's speakers. Please consult your nearest dealer for more information on the product of wireless audio streaming transmitter offered.

CAUTION

Please avoid operating your connected mobile phone while audio streaming as this may cause noise or the sound to cut in and out on playback.

Audio streaming may or may not resume after telephone interrupt as this is dependent on your mobile phone.

Touch [BT Music] button to play music on your mobile phone.

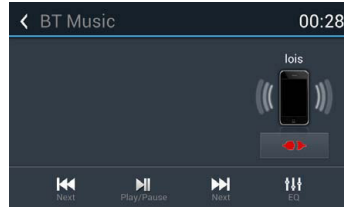

: Previous track

: Play/Pause

: Next track

Bluetooth Settings

Touch [] button to show Bluetooth setting menu.

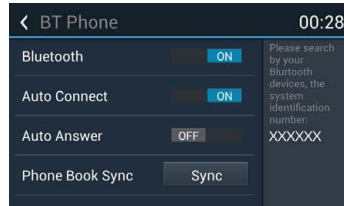

3G APN Settings

Note:

Contact the manufacturer for compatible 3G devices.

User set the APN to access the internet.

1. Insert the 3G dongle.
2. Select [] on the main menu to enter the setting interface.
3. Click the [Wireless & networks] to enter the Wireless & network settings and click [more...].

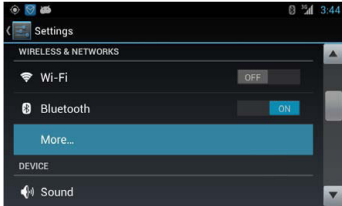

4. Click [Mobile network] to enter the Mobile network settings.

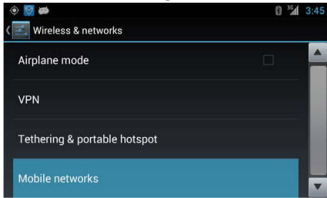

5. Click the [Access Point Names].

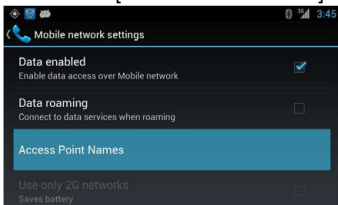

6. Press the [] button on the front panel, then click the [New APN].

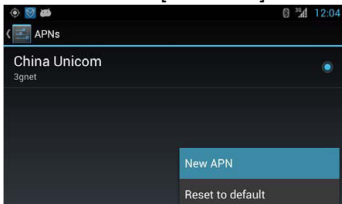

7. Need to setup following options: Name, APN, MCC, MNC.
Touch the dialogue box to show keypad, and input your desired name.
APN according to the operator to determine (such as China Unicom is: 3gnet)

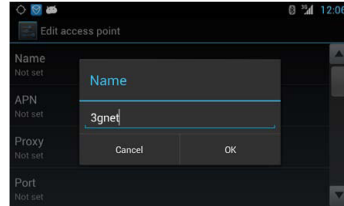

The unit will detect your 3G module to determine the MCC and MNC.

8. Then press the [] button and click the [Save] button.

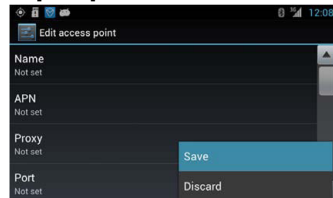

9. Select the APN, 3G icon appears on the top right corner of the taskbar.

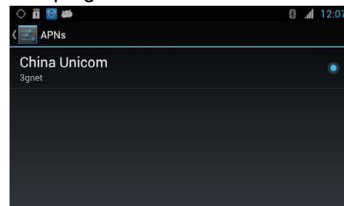

Wi-Fi Settings

The unit support the WiFi dongle: realtek 8188cu, 8188eu.

1. Connect the WiFi dongle to the unit.
Touch the [] icon on the main menu to enter setting menu, and turn on Wi-Fi (if necessary).

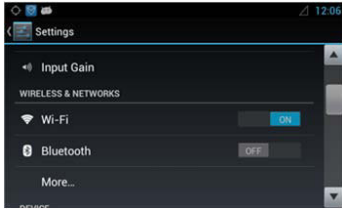

2. Touch [] to enter WiFi setting menu.

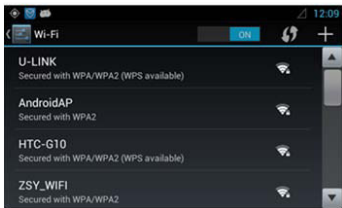

3. Touch an available WiFi hotspot.



4. Touch [] and input the password, touch [Connect] to confirm.



5. After connect successfully, the [] icon appears on the top right corner of the screen. Now you can access internet.

Create Wi-Fi Hotspot

User can use the unit to create a personal Wi-Fi hotspot. All your other Wi-Fi enabled devices will then be able to connect to this hotspot and share the primary internet connection.

1. Connect the Wifi and 3G dongle to the USB slots on the rear of the unit.
Refer to “Device Connections”.
2. Touch the [] icon on the main menu, and drag down to “WIRELESS & NETWORKS”.

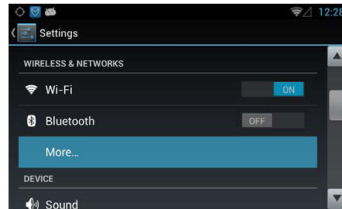

3. Select “More...”.

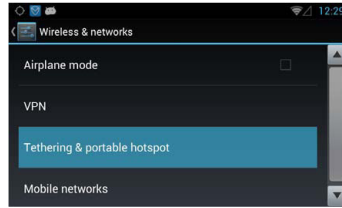

4. Touch “Tethering & portable hotspot”.



5. Touch “Portable Wi-Fi hotspot”.

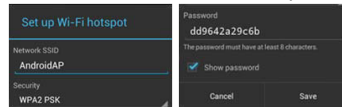

After setting done, you can touch “Set up Wi-Fi hotspot” to modify the settings.

Internet

If your device can't connect to the Wi-Fi hotspot:

1. Check the Wi-Fi network.

The  icon will appear on the top left of the screen after setting successfully. If not, check your Wi-Fi dongle connection and the Hotspot settings.

2. Check the 3G network.

If the signal indicator  on the top taskbar turns grey, the network is unavailable, check your 3G dongle connection and 3G settings.

3. Be sure to input the correct password.
4. There are too many devices connected to the hotspot.

Visit Website

To visit internet, you need setup wireless & network in system setting menu.

Select [] on the main menu to view web site.

Touch the dialog box on the upper side of the screen to show keypad. Input the website address, and touch [Go] to visit it. Drag the web page to scroll.

E-mail

Select [Email] or other mail software on the applications menu.

First you need establish an account. Enter your Email address and password. Then you can send/receive E-mails through the unit.

8 JFIRERECORDER (optional)

Connect car recorder to the unit.
After connection, user can control the car recorder through DVD screen.
To access the Recorder menu, touch DVR icon on the main menu.

Quick instruction

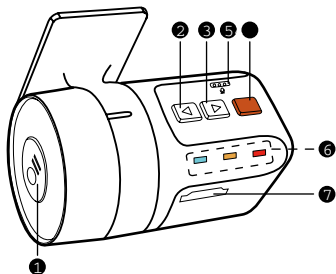

1. Video record/Power
2. Voice record/System
3. File browse/Time setting
4. Emergency backup
5. Mic
6. LED
7. Micro SD Card slot

Indicator status table

Power	Mute	Record	Function
			Power Indicator
			Mute Off Indicator
			Record(Mute)
			Record(Voice)
			Mute indicator flash indicating the beginning of the emergency backup

Color indicates On, White indicates Off, Slash indicates Flash.

Cautions of installation

1. Install the car recorder on a dry, clean and safety position by the 3M double-sided tape.
2. Installation temperature range is 15~40°C .
3. If you need to re-install the recorder, replace the 3M double-sided tape by a new one.

How to export the video file

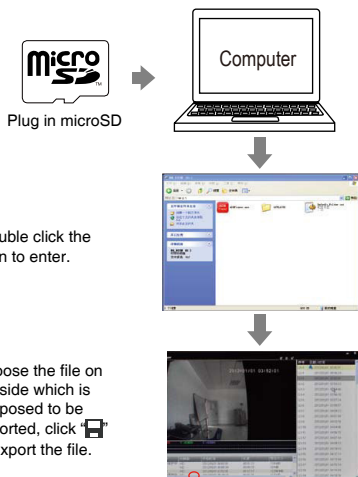

CAUTION:

When reading the micro SD card on PC, in the case the Anti-virus softwares remind suspicious file or virus files of "ADRPlayer", please click NO on the pop-up window of choice of delete file. In case ADRPlayer was deleted carefully, enter folder of "APPLAYER", copy PLAYER.BIN to the root directory of TF card, rename to PLAYER.EXE for use.

Settings

TIME SETTING

1. Press "⏸" to pause record.
2. Long press 5 seconds to enter time setting menu.
3. Press "⏮" to switch year, month, day, hour, minute, second option.
4. Press "⏪" or "⏩" to switch the current option.
5. After setup, long press 5 seconds "⏩" to exit time setting menu.

PAL/NTSC SWITCH

Press "⏸" to stop record, blue LED off light.
Long press 5 second "⏪" to switch PAL/NTSC.

Other Mode

Navigation Operations

To navigate by the unit, select the navigation application on the main menu, such as iGO. Then Navigate by the touch screen.

AUX Operations

Select [Aux In 1] on the main menu to visit front auxiliary device, and select [AUX IN 2] to enter rear auxiliary device.

Steering Wheel Control



Select [SWC] on the main menu to enter SWC setting menu.

1. Touch number button to select a SWC button.



2. Select a function.
3. Press each individual steering wheel control button for each corresponding function.
4. Touch [Study] to program.
5. Once the final steering wheel control button is programmed, the functions are saved and the programming will end.
6. Touch [Reset] to reset the programming.

Google calendar configuration

1. Ensure the network is available, refer <Internet>.
2. Touch [] icon on the main menu, select [Date & time] in the settings menu, then set the correct local time.
3. Touch [] icon on the main menu to enter applications menu and select "APPS".

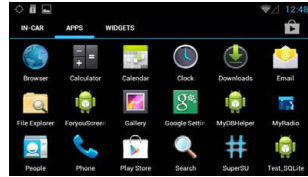

Select the Calendar icon to show the following menu.

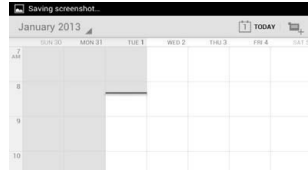

Touch the  icon on the top right corner, the unit will pop up the following menu when you use the Calendar first time.

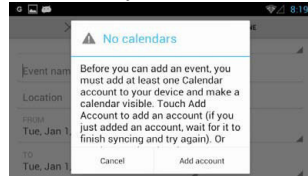

Touch "Add account".

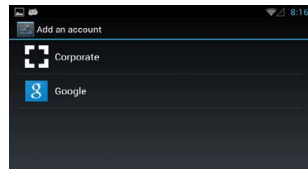

Select "Google".

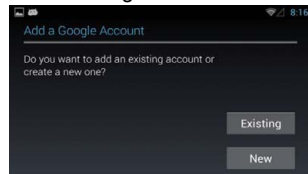

If you want to establish a new account,

Other Mode

please touch [New].

If you want to use an existing account, please touch [Existing].

After select "Existing", input your mail account and password. Then touch [▶].

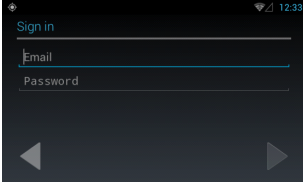

Touch [OK] button to confirm

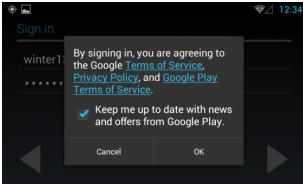

Touch [▶] to finish setting.

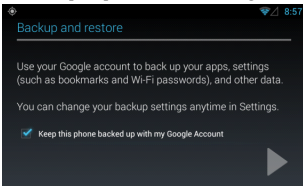

4. Select Calendar in APPS menu to show the calendar and the arrangements. You can select a date to view the details.

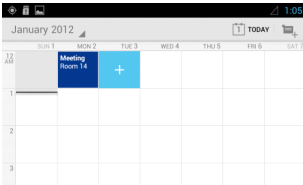

To add a new event, touch the  icon on the top right corner, or touch [+] icon on the blank area.

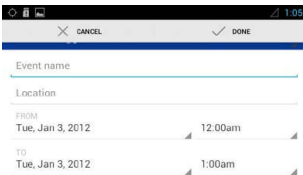

Delete Gmail Account

1. Touch  icon on the main menu to enter settings menu, slide down the screen to find "Google".

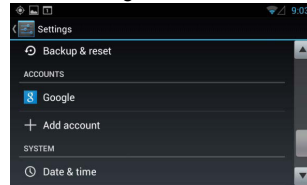

2. Touch [Google], if you logged on a google account before, the address appears.

Select the mail address to show the details. Press [] (MENU) button on the front panel to pop up the sub-menu.

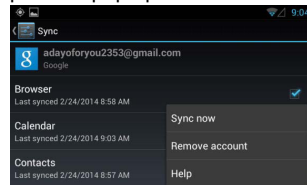

Select "Remove account" to delete this account.

System settings

Select [] on the main menu to enter setting mode.

Drag up/down to scroll the options.

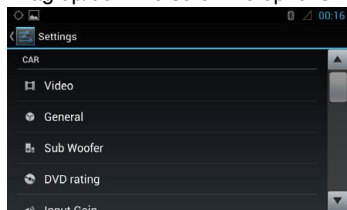

CAR

Video

Video input: Choose video input mode
Rear camera: Choose rear camera display mode.

General

Lighting: Choose button backlight.
Radio region: Choose radio region.
Radio range: Choose radio seeking mode: local or distance.
Blackout: Choose screen blackout off, 10s or 20s.
Beep: Turn on or off button beep sound.
Calibration: To calibrate the screen.

Sub Woofer

Sub woofer: Turn on/off the sub woofer playback.
Sub woofer filter: Choose the filter of sub woofer.

DVD rating

DVD audio: Choose DVD audio language.
DVD subtitle: Choose DVD subtitle language.
Disc menu: Choose DVD menu language.
Set password: To set password for rating.
Input 4-digit password, touch [✓] to confirm, touch [DEL] to delete a number inputted.
Touch [X] to exit.
Rating level: To setup the rating level.
Kid safe, G, PG, PG-13, PG-R, R, NC-17, Adult.

Input Gain

Choose input volume gain of each source.

WIRELESS & NETWORKS

To setup the wireless configuration, such as Wi-Fi, VPN, 3G network.

* For 3G APN settings, refer to “Internet”.

DEVICE

To setup the Sound, Display, and Storage, Applications management.

PERSONAL

To Setup Location services, Security and Language & keyboard, etc.

ACCOUNTS

Accounts management.

SYSTEM

To setup Date, time and Accessibility, etc.

Sound setting

Select [EQ] on the menu to enter sound setting mode.

Touch to select a preset EQ on upper side of the screen from Flat, Pop, User, Techno, Rock, Classic and Jazz.

Touch [◀] or [▶] to adjust the level of Bass/Mid/Treb.



Touch [🔊] to enter Fader/Balance/Subwoofer setting menu.

Touch [◀] or [▶] to setup Balance, touch [▲] or [▼] to setup Fader.



Device Connections

Notes of connection

- This unit is designed to be used in a vehicle with a 12-volt battery and negative grounding. Before installing this unit to a recreational vehicle, a bus, or a truck, make sure the battery voltage is appropriate for this unit to be used, otherwise, have a professionally installed transformer to convert the output voltage to 12V.
- To avoid short circuit in the electrical system, ensure that the negative battery cable is disconnected before installation.
- To prevent short circuit in the wiring and damaging to this unit, secure all wirings with cable clamp or adhesive tape. Route the wirings in a secured, out of heating place without touching any moving parts such as gear shift, handbrake, and seat rails to prevent the wiring insulation being melted / worn off.
- Never pass the yellow power cord through the installation hole into the engine compartment and connect to the car battery. Otherwise, a high possibility of serious short circuit to the electrical system may occur.
- If you need to replace the fuse, please replace with a 15A fuse. Using no fuse or a fuse with an improper rating may cause damage to the unit or a potential fire. If a proper fuse is installed and problems continue to occur, please contact your local retailer or installer.
- DO NOT connect other equipments with the car battery to avoid battery overheating.
- Please make sure all the wiring connections & the cables of the Speakers are well-insulated. Otherwise, this unit may be damaged by short circuit.
- If there is no ACC available, please connect ACC lead to the power supply with a switch.
- If an external power amplifier is connected, please don't connect P.CONT lead to the power lead of the external power amplifier, otherwise, electric spark or other damage may result.
- Never ground the speaker output to prevent the damage to the built-in power amplifier.

Device Connections

Parking Brake Cable Connections

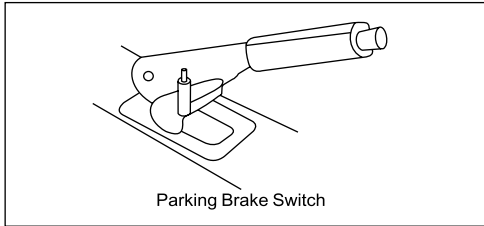
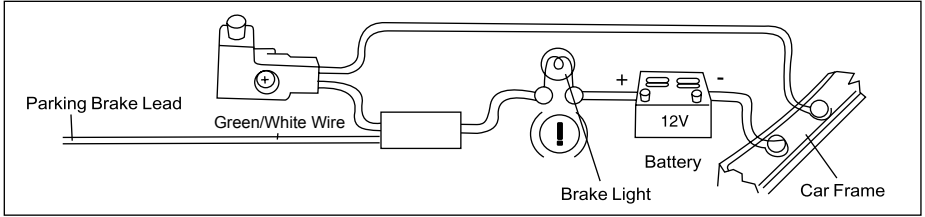

Back Up Camera Connections

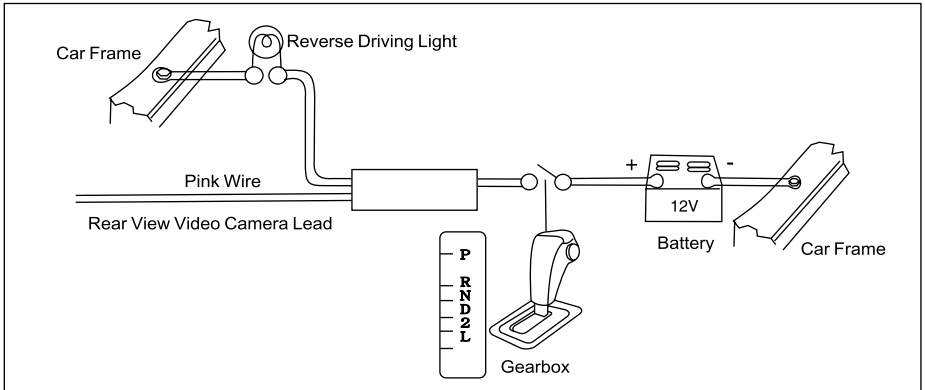

Device Connections

Wiring Diagram

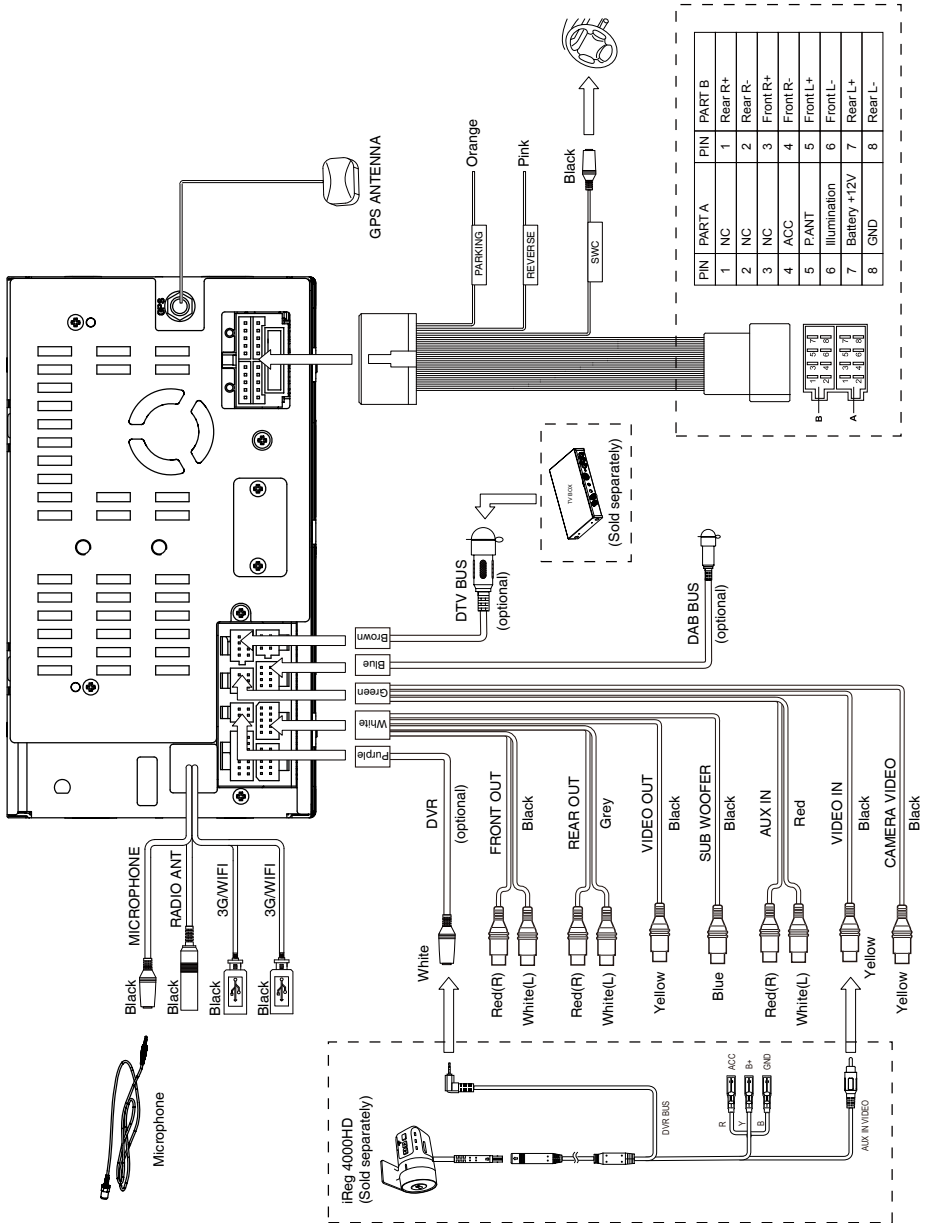

Troubleshooting

The following checklist can help you solve the problems which you may encounter when using the unit. Before consulting it, check the connections and follow the instructions in the user manual.

Problem	Possible cause	Solution
General		
The unit will not switch on.	Car ignition is not on. Cable is not properly connected. Fuse is burnt.	Turn your car key in the ignition. Check cable connection. Replace fuse with a new fuse of the same capacity.
No sound	Volume is set at minimum or the mute function is on.	Check the volume or switch the mute function off.
The unit or screen does not function normally.	The unit system is unstable.	Press the RESET button.
DVD mode		
The appliance will not play discs.	The disc is inserted incorrectly. The disc is dirty or damaged.	Disc must be inserted with the label side facing up. Clean the disc and check for damage. Try another disc.
Sound skips due to vibration.	Mounting angle is over 30°. Mounting is unstable.	Adjust mounting angle to less than 30°. Mount the unit securely with the supplied parts.
TUNER mode		
Unable to receive stations.	The antenna is not connected properly.	Connect the antenna properly.
Poor quality reception of radio station.	The antenna is not fully extended or it is broken.	Fully extend the antenna and if broken, replace it with a new one.
Preset stations are lost.	The battery cable is not properly connected.	Connect the permanent live on the unit to the permanent live on the vehicle.
USB/SD mode		
Unable to insert USB device or SD card.	The memory card or USB device has been inserted the wrong way round.	Insert it the other way around.
The USB device or SD card cannot be read.	NTFS format is not supported.	Check that the USB disk file system is in FAT or FAT32 format. Due to different formats, some models of USB storage devices or MP3 players may not be read.
Remote control		
The remote control is not working or does not work properly	The batteries are low or empty.	Change the batteries.

Specifications

General

Reference Supply Voltage.....	12V(DC)
Operating Voltage Range.....	10.5 - 15.8V(DC)
Max Operating Current.....	15A
Grounding System.....	Car Battery Negative Pole
Dimensions(WXHXD).....	178X101.5X159mm
Weight(main unit).....	1.9kg

FM

Signal Noise Ratio.....	≥ 55dB
Usable Sensitivity(S/N=30dB).....	≤ 15dBμV
Frequency Response(-3dB).....	20Hz~7KHz
Station Seeking Level.....	20~28dBμV
Distortion.....	≤ 1.0%
Stereo Separation(1KHz).....	≥ 25dB
Antenna Impedance.....	75Ω

AM

Usable Sensitivity(S/N=20dB).....	≤ 30dBμV
Frequency Response(-3dB).....	50Hz~2KHz

LCD

Screen size.....	6.2 inches(16:9)
Display resolution.....	800X480dots
Contrast ratio.....	400
Brightness.....	400cd/m ²

DVD Player

Signal / Noise Ratio.....	≥ 70dB
Dynamic Range.....	≥ 70dB
Distortion(line out).....	≤ 0.8%
Frequency Response(±3dB).....	20Hz~20KHz
Maximum Output Power.....	4x45W
Load Impedance.....	4Ω

AUX IN

Distortion.....	≤ 0.8%
Frequency Response(±3dB).....	20Hz~20KHz
Audio Input Level.....	500mV

Audio

Audio Output Impedance.....	10KΩ
Audio Output Level.....	2Vrms(Max)

Video

Normal Video Input Level(CVBS).....	1.0±0.2V
Video Input Impedance.....	75Ω
Video Output Impedance.....	75Ω
Video Output Level.....	1.0±0.2V

Environment

Operating Temperature.....	-10°C ~ +60°C
Storing Temperature.....	-20°C ~ +70°C
Operating Humidity.....	45%~80%RH
Storing Humidity.....	30%~90%RH

Notice:

When the unit is operated extremely, such as operated with maximum power output for a long time, or the temperature is over 70°C, it will enter heat protection mode, the volume will be lower automatically. This is normal.