



BANKAMP

die Leuchtenmanufaktur

LEUCHTEN 2014 / 15

Eine Symbiose aus
Tradition & Innovation

LED-LEUCHTEN
6-85

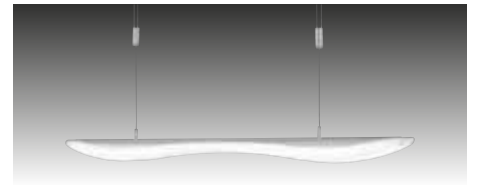

LED-KUPFERLEUCHTEN
86-89



LED-KLASSIK
90-99

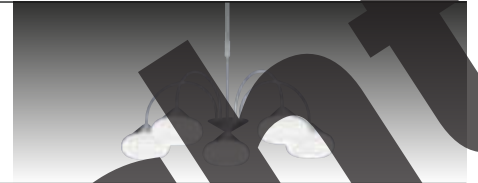

LED-OBJEKTLEUCHTEN
100-101 LED-Wohnraum- und Arbeitsleuchten

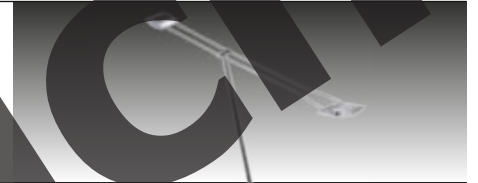

LED-DECKENLEUCHTEN
102-111

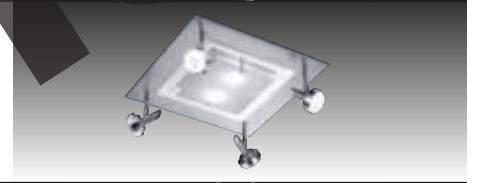

LIFE-STYLE
112-124 Moderne Leuchten
Hochvolt-/Niedervolt-Kombinationen

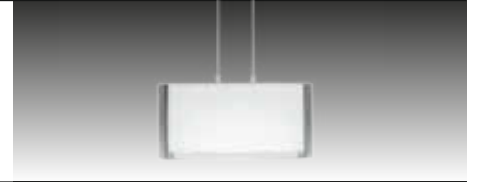

PENDELLEUCHTEN
STRADA
125-129 STRADA
Schienenpendelleuchten in Niedervolt

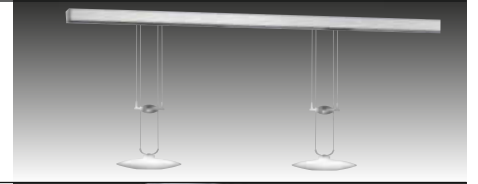

DECKENLEUCHTEN
130-134 Deckenleuchten in LED-Technik



WANDLEUCHTEN/
BILDERLEUCHTEN
135-137 Wandleuchten/ Bilderleuchten



NUR GLAS
DECKENLEUCHTEN
139-151 LED-Technik
Hochvolt- und Energiesparleuchtmittel



Voransicht



Licht ist unser Leben



BANKAMP Leuchten heißt – gestalten mit Licht.

Schaffen Sie Raum-Lichtatmosphären, die Ihnen gut tun.

Jeder Mensch benötigt Licht um seine Umgebung wahrzunehmen, um lesen zu können, um körperlich und geistig wach zu sein, aber auch um Fröhlichkeit und Lebensfreude zu erleben.

BANKAMP Leuchten verbinden Designanspruch mit innovativster Lichttechnik, um diesen Anforderungen gerecht zu werden.

Lassen Sie sich inspirieren!



BANKAMP LED

MEHR LICHT BEI WENIGER STROM!

WARUM BANKAMP LED?

Steigende Energiekosten erfordern Alternativen.
Die LED-Lampentechnologie ist das Leuchtmittel der Zukunft!

Die Einheit Lumen / Watt (lm/W) gibt an, in wieviel Licht ein Watt elektrische Energie umgewandelt wird.
Hier gilt: je mehr Licht pro Watt desto effizienter die Lampentechnologie.

HOHE ENERGIE-EFFIZIENZ

Bis zu 85% Energieersparnis gegenüber einem herkömmlichen Leuchtmittel.

Die Temperaturen sind bedeutend niedriger als bei herkömmlichen Leuchtmitteln!

LANGE LEBENSDAUER

ca. 35.000-50.000 Stunden = ca. 4 Jahre - das entspricht der 15-fachen Lebensdauer gegenüber einem handelsüblichen Niedervoltleuchtmittel bzw. einem Hochvoltleuchtmittel.

VERSCHIEDENE LICHTFARBEN

warmweiss - ca. 2700°-3000° Kelvin – für gemütliche Lichtstimmungen
neutralweiss - ca. 4100° Kelvin – für angenehm helles Leselicht
kaltweiss - ca. 6000° Kelvin – oder auch tageslichtweiss fördert die Aufmerksamkeit
Beispielhafte Lumen-Vergleichsberechnung von herkömmlichen Leuchtmitteln zur zukunftsweisenden LED-Technik:

15 Watt, E 27 AGL = 110 Lumen	25 Watt, Halopin G 9 = 260 Lumen
25 Watt, E 27 AGL = 220 Lumen	40 Watt, Halopin G 9 = 450 Lumen
40 Watt, E 27 AGL = 415 Lumen	60 Watt, Halopin G 9 = 790 Lumen
60 Watt, E 27 AGL = 710 Lumen	
75 Watt, E 27 AGL = 935 Lumen	

EU-VERORDNUNG 874/2012

Energieverbrauchskennzeichnung von elektrischen Lampen und Leuchten.
Diese Verordnung gilt für Leuchtmittel ab dem 01. September 2013 und für Leuchten ab dem 01. März 2014.

ENERGIEEFFIZIENZKENNZEICHNUNG

Kennzeichnung durch den einzelnen Buchstaben bedeutet die jeweilige Energieeffizienzklasse des mitgelieferten Leuchtmittels bzw. der fest verbauten LED.

BEISPIEL

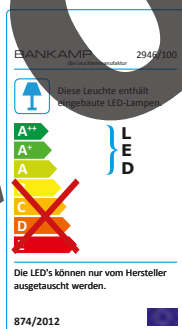

SLIM LED-Pendelleuchte (siehe Seite 32)

2946/100-02

19,1 W. LED, ca. 1990 Lumen, ca. 2850° Kelvin

warmweiss, CRI>90, ca. 100 x 1 cm

mit dimmbarem Driver*

optional auch mit Bankamp „Easy-Touch“ 55.0139 oder mit Bankamp

„Blue-Tooth“ 55.0170 für Betriebssysteme ab Apple 4S und Android

Samsung S4, Softwareversion V4.3

Energieeffizienzklasse **A+**

Alle auswechselbaren, nicht fest verbauten Leuchtmittel können mit geeigneten Leuchtmitteln anderer Energieeffizienzklassen getauscht werden.

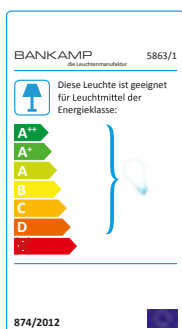

Nebensteheres Beispiel zeigt, für welche Energieeffizienzklasse die jeweilige Leuchte geeignet ist, sowie auch die mögliche Fassung und die maximale Watt-Angabe.

Tischleuchte (siehe Seite 124)

5863/1-02

1 x E 14, 12 W. ES = 65 W. AGL

Höhe ca. 33 cm, ca. 19 x 10 cm

Glas opal-weiss satiniert, Schalter, ohne Leuchtmittel

Energieeffizienzklasse **A+**

*Wir empfehlen folgende Dimmer: BUSCH-JÄGER 6523 U, BERKER 2874, JUNG 225 TDE



Bei BANKAMP geht's App



Lichtschalter und Dimmer waren gestern!

Als einer der ersten Leuchtenhersteller bietet Ihnen BANKAMP eine innovative und komfortable Steuerung Ihrer Leuchten!

Die BANKAMP Blue Tooth LE App ist für Betriebssysteme ab Apple 4S und Android Samsung S4, Softwareversion V4.3

Einfaches Handling in drei Schritten

1. BANKAMP App kostenlos downloaden unter app.bankamp.de
2. Kontakt per Blue Tooth LE zur Leuchte herstellen
3. Name zuweisen und App geht's!

Die Dimmung der Leuchten ist auch ohne BANKAMP Blue Tooth LE App möglich. Weitere Informationen und Geräteliste unter: app.bankamp.de oder fordern Sie unseren Spezialprospekt an.



Stufenloses Dimmen der Leuchten oder einfaches Ein- und Ausschalten.
Kombination mit BANKAMP „Easy-Touch-Dimmer“.

BANKAMP
Leuchten der Premiumklasse.
Made in Germany.



BANKAMP „EASY TOUCH“

Auf Kundenwunsch lassen sich fast alle BANKAMP LED-Pendelleuchten als Sonderanfertigung mit unserem neuen und einzigartigen „Easy Touch“ ausstatten.

Unschlagbare Vorteile

- Für fast alle BANKAMP LED-Pendelleuchten verfügbar
- Memory-Funktion: die Leuchte startet mit der zuletzt eingestellten Helligkeit, auch bei Wiedereinschalten über den Wandschalter
- Quick Start Funktion: Wenn schnell die volle Leuchtkraft benötigt wird, reicht ein doppeltes Antippen der Leuchte, um 100 % Helligkeit zu erreichen

Der BANKAMP „Easy Touch“ ermöglicht durch eine einfache Berührung direkt an der Leuchte das Ein- und Ausschalten sowie ein problemloses und stufenloses Dimmen. Und dies absolut zuverlässig!

Dank des neuen BANKAMP „Easy Touch“ sind wir als einziger Hersteller in der Lage, LED-Pendelleuchten mit jeder noch so hohen LED-Bestückung zu Dimmen, kombiniert mit einer zuverlässigen und zukunftsweisenden Touch-Dimmung.

Ein Nachrüsten unseres „Easy Touch“-Dimmers in bereits vorhandene BANKAMP LED-Pendelleuchten sowie in Fremdfabrikate ist leider nicht möglich. Bitte beachten Sie, dass der Erdleiter bei der Montage der Leuchte unbedingt mit angeschlossen werden muss, da sonst keine fehlerfreie Funktion des „Easy Touch“-Dimmers möglich ist. Vor Inbetriebnahme müssen eventuell vorhandene und eingebaute Wanddimmer (PhasenAN- und ABSchnitt) entfernt werden.

Weitere Informationen unter www.bankamp.de



Ein- und Ausschalten sowie stufenloses Dimmen durch einfaches Berühren mit dem BANKAMP „Easy Touch“ Dimmer.

STREET

LED-Leuchten

Nickel matt mit Chrom abgesetzt

Glas weiss/klar abgesetzt

incl. Leuchtmittel



BANKAMP

↕ ca. 150 cm ↕

Voransicht

BANKAMP

Scheinbar schwerelos schweben zwei geschliffene Glasscheiben und streuen das Licht in angenehmer Weise.

Unauffällig auffällig komplettiert das reduzierte Design der Leuchten-Serie STREET die Innengestaltung Ihrer Wohnträume.

BANKAMP

Leuchten der Premiumklasse.

Made in Germany



Voransicht

STREET

LED-Leuchten

Nickel matt mit Chrom abgesetzt

Glas weiss/klar abgesetzt

incl. Leuchtmittel

↕ ca. 150 cm ↕

2972/130-92





**Pendelleuchte
2972/130-92**

30,5 W. LED, ca. 2750 Lumen
ca. 2700° Kelvin, warmweiss, CRI>90
Breite ca. 130 cm

mit dimmbarem Driver*

Energieeffizienzklasse

A+

Glas-Nr. 27.0722

Design: peckalandpartners-Jürgen Krammer

BANKAMP



*Wir empfehlen folgende Dimmer: BUSCH-JÄGER 6523 U, BERKER 2874, JUNG 225 TDE

STREET

LED-Leuchten

Nickel matt mit Chrom abgesetzt

Glas weiss/klar abgesetzt

incl. Leuchtmittel



6023/1-92

Standleuchte 6023/1-92

30,5 W. LED, ca. 2750 Lumen
ca. 2700° Kelvin, warmweiss, CRI>90
Höhe ca. 165 cm
ca. 20 x 20 cm
Fußdimmer

Energieeffizienzklasse

A+

Glas-Nr. 27.0722

BANKAMP



↕ ca. 150 cm ↕

2971/95-92

Pendelleuchte 2971/95-92

30,5 W. LED, ca. 2750 Lumen
ca. 2700° Kelvin, warmweiss, CRI>90
Breite ca. 95 cm

mit dimmbarem Driver*

Energieeffizienzklasse

A+

Glas-Nr. 27.0721

Design: peckalandpartners-Jürgen Krammer

BANKAMP



* Wir empfehlen folgende Dimmer: BUSCH-JÄGER 6523 U, BERKER 2874, JUNG 225 TDE

STREET

LED-Leuchten

Messing matt mit blank abgesetzt

Glas weiss/klar abgesetzt

incl. Leuchtmittel

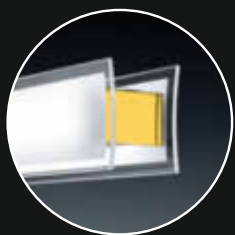

↕ ca. 150 cm ↕

2972/130-01

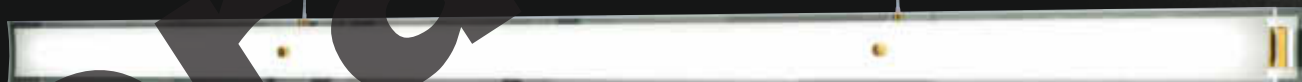

Pendelleuchte
2972/130-01

30,5 W. LED, ca. 2750 Lumen
ca. 2700° Kelvin, warmweiss, CRI>90
Breite ca. 130 cm

mit dimmbarem Driver*

Energieeffizienzklasse

A+

Glas-Nr. 27.0722

BANKAMP



6023/1-01

↔ ca. 150 cm ↔

2971/95-01

Pendelleuchte 2971/95-01

30,5 W. LED, ca. 2750 Lumen
ca. 2700° Kelvin, warmweiss, CRI>90
Breite ca. 95 cm
mit dimmbarem Driver*

Energieeffizienzklasse
A+

Glas-Nr. 27.0721

BANKAMP



Design: peckalandpartners-Jürgen Krammer

Standleuchte 6023/1-01

30,5 W. LED, ca. 2750 Lumen
ca. 2700° Kelvin, warmweiss, CRI>90
Höhe ca. 165 cm, ca. 20 x 20 cm
Fußdimmer

Energieeffizienzklasse
A+

Glas-Nr. 27.0722

BANKAMP





← ca. 150 cm →



LED-Leuchte

Nickel matt mit Chrom abgesetzt

incl. Leuchtmittel



BANKAMP



2991/1-92

LED-Technologie verschmilzt hier mit schönstem Leuchtendesign.

Was diese im Design eher zurückhaltende Leuchte LIVORNO nicht vermuten läßt, ist die ausgeklügelte LED-Technik, die durch einfaches Berühren verschiedenste Lichtstimmungen zaubert.

Berührungsfreie Bedienung des Farbwechslers von 2700° - 5700° Kelvin durch den Sensordimmer.

Ganz nach Ihrem Gustus. Zum Lesen oder Betrachten in einem kühlen Weiß, oder für eine gesellige Runde in einem warmen, gelblichen Ton.

BANKAMP

Leuchten der Premiumklasse.

Made in Germany

Pendelleuchte
2991/1-92

37 W. LED, ca. 3500 Lumen
ca. 2700°-5700° Kelvin, warmweiss, CRI>90
ca. 102 x 4 x 1,5 cm
Sensordimmer mit Farbwechsler
incl. Leuchtmittel

Energieeffizienzklasse



BANKAMP



Design: Studiodesign BL

TIZIAN

LED-Leuchten

Messing matt mit blank abgesetzt 01

Nickel matt mit Chrom abgesetzt 92

Glas opal-weiss

incl. Leuchtmittel



BANKAMP

↕ ca. 150 cm ↕



2990/1-01

Pendelleuchte
2990/1-01

30,5 W. LED, ca. 2750 Lumen
ca. 2700° Kelvin, warmweiss, CRI>90
Breite ca. 112 cm
mit dimmbarem Driver*

Energieeffizienzklasse

A+

Glas-Nr. 27.0716

BANKAMP



2990/1-92



**Pendelleuchte
2990/1-92**

30,5 W. LED, ca. 2750 Lumen
ca. 2700° Kelvin, warmweiss, CRI>90
Breite ca. 112 cm

mit dimmbarem Driver*

Energieeffizienzklasse

A+

Glas-Nr. 27.0716

BANKAMP



Design: peckalandpartners-Jürgen Krammer

BOOK

LED-Leuchten

Nickel matt mit Chrom abgesetzt

incl. Leuchtmittel

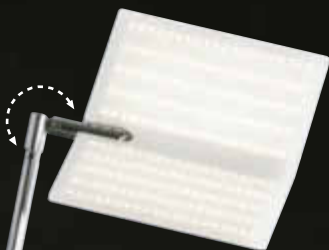

6018/1-92

Tastdimmer



Standleuchte
6018/1-92

15 W. LED, ca. 1350 Lumen
ca. 2850° Kelvin, warmweiss, CRI>90
Höhe ca. 155 cm
Blende ca. 24 x 18 cm

Energieeffizienzklasse
A+

BANKAMP



5922/1-92

Tastdimmer



Tischleuchte
5922/1-92

15 W. LED, ca. 1350 Lumen
ca. 2850° Kelvin, warmweiss, CRI>90
Höhe ca. 56 cm, Ausladung ca. 20 cm
Blende ca. 13,5 x 14 cm

Energieeffizienzklasse
A+

BANKAMP



Design: Volker Hundertmark

6017/1-92

BOOK – eine Leuchtserie nicht nur für Bücherwürmer und Leseratten.

Dennoch spenden diese LED-Leuchten optimales Licht für entspannte Leseabende, oder aber durch die Multifunktionalität der Leuchten indirektes Licht zur effektvollen Raumgestaltung.

BANKAMP
Leuchten der Premiumklasse.
Made in Germany

Tastdimmer

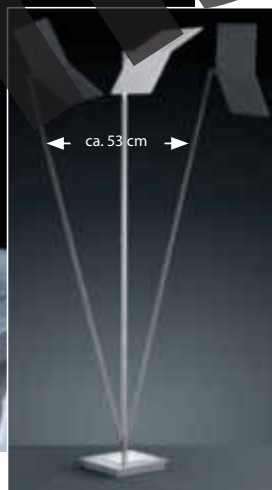

Standleuchte
6017/1-92

65 W. LED, ca. 6740 Lumen
ca. 2850° Kelvin, warmweiss, CRI>90
Höhe ca. 195 cm
Blende ca. 39 x 25 cm

Energieeffizienzklasse



BANKAMP



Design: Volker Hundertmark

MERCURY

LED-Leuchten

Nickel matt mit Chrom abgesetzt

Glas satiniert

incl. Leuchtmittel



BANKAMP



BANKAMP

Verwandeln Sie Ihr Loft, Ihre Wohnung in ein Studio.

MERCURY besteht aus flachen, eleganten LED-Panels die ihre Modernität nicht verleugnen.

Jedes Lichtpanel besteht aus winzigen LED's, abgedeckt durch eine satinierte Glasscheibe. In Summe wird ein angenehmes, dimmbares Licht produziert.

BANKAMP

Leuchten der Premiumklasse.

Made in Germany



MERCURY

LED-Leuchten

Nickel matt mit Chrom abgesetzt

Glas satiniert

incl. Leuchtmittel



BANKAMP

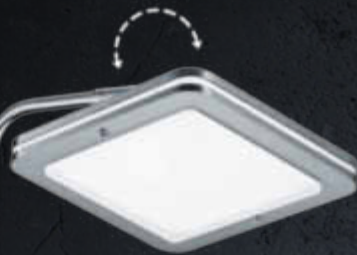

6015/1-92

Tastdimmer



Standleuchte 6015/1-92

7,2 W. LED, ca. 625 Lumen
ca. 3000° Kelvin, warmweiss
CRI>80

Höhe ca. 135 cm
Ausladung ca. 20 cm

Energieeffizienzklasse

A+

Glas-Nr. 27.0734

BANKAMP



Design: Studiodesign BL



ca. 150 cm

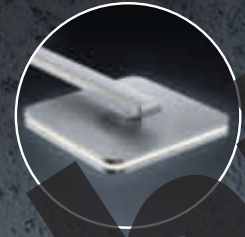

2966/5-92

5919/1-92



Tastdimmer

**Tischleuchte
5919/1-92**

7,2 W. LED, ca. 625 Lumen
ca. 3000° Kelvin, warmweiss
CRI>80
Höhe ca. 40 cm
Ausladung ca. 20 cm

Energieeffizienzklasse

A+

Glas-Nr. 27.0734

BANKAMP



**Pendelleuchte
2966/5-92**

36 W. LED, ca. 3125 Lumen
ca. 3000° Kelvin, warmweiss
CRI>80
Breite ca. 121 cm

mit dimmbarem Driver*

Energieeffizienzklasse

A+

Glas-Nr. 27.0734

BANKAMP



*Wir empfehlen folgende Dimmer: BUSCH-JÄGER 6523 U, BERKER 2874, JUNG 225 TDE

MERCURY

LED-Leuchten

Nickel matt mit Chrom abgesetzt

Glas satiniert

incl. Leuchtmittel



BANKAMP



7628/4-92



7634/4-92

Deckenleuchte 7634/4-92

28,8 W. LED, ca. 2500 Lumen
ca. 3000^o Kelvin, warmweiss
CRI>80
Höhe ca. 10 cm
ca. 16 x 76 cm
mit dimmbarem Driver*

Energieeffizienzklasse



Glas-Nr. 27.0734

BANKAMP



Deckenleuchte 7628/4-92

28,8 W. LED, ca. 2500 Lumen
ca. 3000^o Kelvin, warmweiss
CRI>80
Höhe ca. 10 cm
ca. 36 x 36 cm
mit dimmbarem Driver*

Energieeffizienzklasse



Glas-Nr. 27.0734

BANKAMP



↕ ca. 150 cm ↕



2965/4-92

Pendelleuchte
2965/4-92

28,8 W. LED, ca. 2500 Lumen
ca. 3000° Kelvin, warmweiss, CRI>80
Breite ca. 94 cm

mit dimmbarem Driver*

Energieeffizienzklasse

A+

Glas-Nr. 27.0734

Design: Studiodesign BL

BANKAMP



LED Leuchtenserie SLIM

SLIM

auffallend unauffällig
zeitlos elegant
zukunftsweisend



Auffällig unauffällig!
Puristisch und auf das Wesentlichste reduziert – SLIM.



Die stringente horizontale und vertikale Formensprache ist kompromisslos einfach, dennoch im höchsten Maße elegant.

Eine gleichmäßige, intensive Lichtabstrahlung läßt das bündig montierte, massive Leuchtenglas mit dem Metallkörper fast verschmelzen.

Elegant und zeitlos,
mit einer zukunftsweisenden LED-Technik auf kleinstem Raum.
Eben auffällig unauffällig —
die LED-Leuchterserie SLIM

BANKAMP

Leuchten der Premiumklasse.
Made in Germany.

SLIM

LED-Leuchte

Chrom

Glas weiss satiniert

incl. Leuchtmittel



BANKAMP

↕ ca. 150 cm ↕

Voransicht



2947/135-02



Pendelleuchte
2947/135-02

40,1 W. LED, ca. 4060 Lumen, ca. 2850° Kelvin
warmweiss, CRI>90, ca. 135 x 1 cm

mit dimmbarem Driver*

optional auch mit Bankamp „Easy-Touch“ 55.0139
oder mit Bankamp „Blue-Tooth“ 55.0170 für Be-
triebssysteme ab Apple 4S und Android
Samsung S4, Softwareversion V4.3

Energieeffizienzklasse

A⁺

Glas-Nr. 27.0687

BANKAMP



Design: Studiodesign BL

*Wir empfehlen folgende Dimmer:
BUSCH-JÄGER 6523 U, BERKER 2874, JUNG 225 TDE

SLIM

LED-Leuchten

Chrom

Glas weiss satiniert

incl. Leuchtmittel

4278/2-02

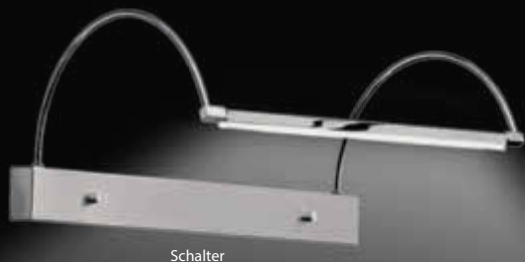

Schalter

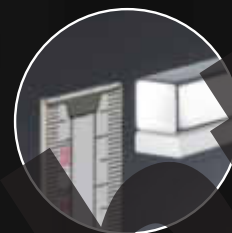

ca. 150 cm

2945/60-02

Wandleuchte
4278/2-02

6,4 W. LED, ca. 700 Lumen
ca. 2850° Kelvin, warmweiss, CRI>80
Breite ca. 38 cm, Höhe ca. 19 cm
Ausladung ca. 27 cm

Energieeffizienzklasse

A+

Glas-Nr. 27.0689

BANKAMP



Design: Studiodesign BL

Pendelleuchte
2945/60-02

15,6 W. LED, ca. 1715 Lumen
ca. 2700° Kelvin, warmweiss
CRI>90, ca. 60 x 1 cm
mit dimmbarem Driver*

Energieeffizienzklasse

A+

Glas-Nr. 27.0688

BANKAMP



*Wir empfehlen folgende Dimmer: BUSCH-JÄGER 6523 U, BERKER 2874, JUNG 225 TDE

Standleuchte
6010/1-02

9,1 W. LED, ca. 883 Lumen
ca. 2800° Kelvin, warmweiss
CRI>80, Höhe ca. 130 cm
Ausladung ca. 63 cm
Fußschalter

Energieeffizienzklasse

A+

Glas-Nr. 27.0692

BANKAMP





6010/1-02



SLIM

LED-Leuchten

Chrom

Glas weiss satiniert

incl. Leuchtmittel



2946/100-02

Pendelleuchte 2946/100-02

19,1 W. LED, ca. 1990 Lumen, ca. 2850° Kelvin
warmweiss, CRI>90, ca. 100 x 1 cm

mit dimmbarem Driver*

optional auch mit Bankamp „Easy-Touch“ 55.0139
oder mit Bankamp „Blue-Tooth“ 55.0170 für Betriebs-
systeme ab Apple 4S und Android Samsung S4,
Softwareversion V4.3

Energieeffizienzklasse

A+

Glas-Nr. 27.0686

BANKAMP



Design: Studiodesign BL

*Wir empfehlen folgende Dimmer: BUSCH-JÄGER 6523 U, BERKER 2874, JUNG 225 TDE

5914/1-02



Tischleuchte
5914/1-02

9,1 W. LED, ca. 883 Lumen
ca. 2800° Kelvin, warmweiss
CRI>80, Höhe ca. 45 cm
Ausladung ca. 60 cm
Sensordimmer

Energieeffizienzklasse

A+

Glas-Nr. 27.0692

BANKAMP



SLIM

LED-Leuchten

Chrom 02

Messing blank 40

Glas opal-weiss satiniert

incl. Leuchtmittel

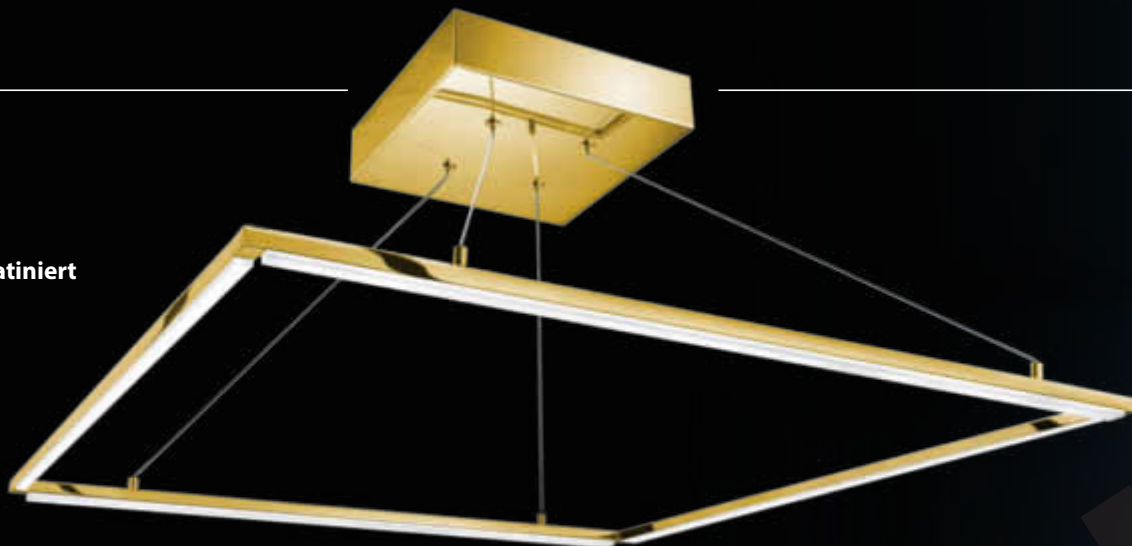

7625/1-40



7626/1-40



7626/1-02



Individuelle Einstellmöglichkeiten

Deckenleuchte
7625/1-40
7625/1-02 (o. Abb.)

62,4 W. LED, ca. 4900 Lumen
ca. 2850° Kelvin
warmweiss, CRI>90
Höhe ca. 35 cm
ca. 60 x 60 cm
mit dimmbarem Driver*

Energieeffizienzklasse

A+

Glas-Nr. 27.0688

BANKAMP



Deckenleuchte
7626/1-40

31,2 W. LED, ca. 3700 Lumen
ca. 2850° Kelvin
warmweiss, CRI>90
Höhe ca. 25 cm
Blende je ca. 60 cm lang
mit dimmbarem Driver*

Energieeffizienzklasse

A+

Glas-Nr. 27.0688

BANKAMP



Deckenleuchte
7626/1-02

31,2 W. LED, ca. 3700 Lumen
ca. 2850° Kelvin
warmweiss, CRI>90
Höhe ca. 25 cm
Blende je ca. 60 cm lang
mit dimmbarem Driver*

Energieeffizienzklasse

A+

Glas-Nr. 27.0688

BANKAMP



Design: Studiodesign BL

ca. 150 cm

2963/1-02

Voransicht

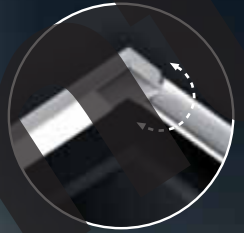

Durch leichtes Drehen des Leuchtenkörpers ...



... indirekte Beleuchtung

Pendelleuchte
2963/1-02
2963/1-40 (o. Abb.)

62,4 W. LED, ca. 4900 Lumen
 ca. 2850° Kelvin
 warmweiss, CRI>90
 ca. 60 x 60 cm
mit dimmbarem Driver*

Energieeffizienzklasse

A+

Glas-Nr. 27.0688

BANKAMP



* Wir empfehlen folgende Dimmer: BUSCH-JÄGER 6523 U, BERKER 2874, JUNG 225 TDE

SLIM

LED-Leuchte
Messing blank
Glas weiss satiniert
incl. Leuchtmittel



2946/100-40

ca. 150 cm

Pendelleuchte 2946/100-40

19,1 W. LED, ca. 1990 Lumen, ca. 2850° Kelvin
warmweiss, CRI>90, ca. 100 x 1 cm

mit dimmbarem Driver*

optional auch mit Bankamp „Easy-Touch“ 55.0139
oder mit Bankamp „Blue-Tooth“ 55.0170 für Be-
triebssysteme ab Apple 4S und Android
Samsung S4, Softwareversion V4.3

Energieeffizienzklasse

A⁺

Glas-Nr. 27.0686

BANKAMP



Design: Studiodesign BL

* Wir empfehlen folgende Dimmer: BUSCH-JÄGER 6523 U, BERKER 2874, JUNG 225 TDE



SLIM

LED-Leuchten
Messing blank
Glas weiss satiniert
incl. Leuchtmittel

6010/1-40

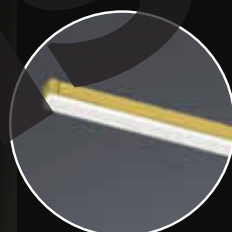
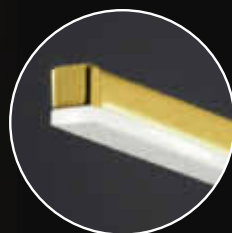

Standleuchte 6010/1-40

9,1 W. LED, ca. 883 Lumen
ca. 2800° Kelvin, warmweiss, CRI>80
Höhe ca. 130 cm
Ausladung ca. 63 cm
Fußschalter

Energieeffizienzklasse

A+

Glas-Nr. 27.0692

BANKAMP



Design: Studiodesign BL

5914/1-40



Tischleuchte
5914/1-40

9,1 W. LED, ca. 883 Lumen
ca. 2800° Kelvin, warmweiss, CRI>80
Höhe ca. 45 cm
Ausladung ca. 60 cm
Sensordimmer

Energieeffizienzklasse

A+

Glas-Nr. 27.0692

BANKAMP



SLIM

LED-Leuchten

Messing blank

Glas weiss satiniert

incl. Leuchtmittel

4278/2-40



Schalter



Wandleuchte
4278/2-40

6,4 W. LED, ca. 700 Lumen
ca. 2850° Kelvin, warmweiss, CRI>80
Breite ca. 38 cm, Höhe ca. 19 cm
Ausladung ca. 27 cm
Energieeffizienzklasse
A+
Glas-Nr. 27.0689

BANKAMP



↕ ca. 150 cm ↕

2945/60-40



Pendelleuchte
2945/60-40

15,6 W. LED, ca. 1715 Lumen
ca. 2700° Kelvin, warmweiss, CRI>90
ca. 60 x 1 cm
mit dimmbarem Driver*
Energieeffizienzklasse
A+
Glas-Nr. 27.0688

BANKAMP



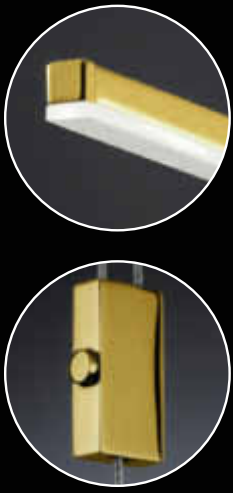

↔ ca. 150 cm ↔

2947/135-40



Pendelleuchte 2947/135-40

40,1 W. LED, ca. 4060 Lumen, ca. 2850° Kelvin
warmweiss, CRI>90, ca. 135 x 1 cm

mit dimmbarem Driver*

optional auch mit Bankamp „Easy-Touch“ 55.0139
oder mit Bankamp „Blue-Tooth“ 55.0170 für Betriebs-
systeme ab Apple 4S und Android Samsung S4,
Softwareversion V4.3

Energieeffizienzklasse

A+

Glas-Nr. 27.0687



BANKAMP

Design: Studiodesign BL

* Wir empfehlen folgende Dimmer: BUSCH-JÄGER 6523 U, BERKER 2874, JUNG 225 TDE

WAVE

LED-Leuchte

Nickel matt mit Chrom abgesetzt

Berührungsfreie Bedienung durch Sensordimmer

AN- und AUS- sowie DIMM-FUNKTIONEN

mit einem einfachen „Handwisch“

incl. Leuchtmittel



BANKAMP

ca. 150 cm



Pendelleuchte 2942/3-92

40 W. LED, ca. 4800 Lumen
ca. 2850° Kelvin, warmweiss
CRI>90, ca. 120 x 6 cm
Sensordimmer

Energieeffizienzklasse

A+

Glas-Nr. 27.0690 unten

Glas-Nr. 27.0691 oben





hochwertige LED's



1

Funktion AN - AUS

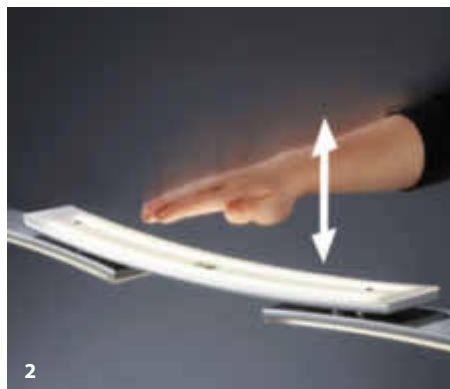

2

Dimmer-Funktion

Berührungsfreie Bedienung durch Sensordimmer

Funktionen

1. Einschalten über Wandschalter
2. Umschalten zwischen direkter und indirekter Beleuchtung s. Abb. 1
3. Stufenloses dimmen aber getrennt nach direkter oder indirekter Beleuchtung s. Abb. 2
4. Ein- und Ausschalten s. Abb. 1

BANKAMP

Leuchten der Premiumklasse.

Made in Germany.

SPHERE

LED-Leuchte

Messing matt mit blank abgesetzt

Glas oval, opal-weiss

incl. Leuchtmittel



BANKAMP

ca. 150 cm →



2967/4-01

Klassisches zeitloses Design,
kombiniert mit zukunftsorientierter
Technik. Die Serie SPHERE setzt
gestalterische Akzente und punktet
durch energiesparende LED-Technik.

Das massive, opal-weiße Glas streut
das Licht angenehm und erfüllt
jeden Raum mit einem wohligen
Lichtschein.

BANKAMP

Leuchten der Premiumklasse.

Made in Germany

Pendelleuchte 2967/4-01

25,6 W. LED, ca. 2800 Lumen
ca. 2850° Kelvin, warmweiss
CRI>90, Breite ca. 120 cm
mit dimmbarem Driver*

Energieeffizienzklasse

A+

Glas-Nr. 27.0710

BANKAMP



Design: Studiodesign BL

SPHERE

LED-Leuchten

Messing matt mit

blank abgesetzt

Glas oval, opal-weiss

incl. Leuchtmittel



Pendelleuchte
2968/3-01

19,2 W. LED, ca. 2100 Lumen
ca. 2850° Kelvin, warmweiss
CRI>90, Breite ca. 110 cm
mit dimmbarem Driver*

Energieeffizienzklasse

A+

Glas-Nr. 27.0710

BANKAMP



Design: Studiodesign BL



2969/2-01

Pendelleuchte
2969/2-01

12,8 W. LED, ca. 1400 Lumen
ca. 2850° Kelvin, warmweiss
CRI>90, Breite ca. 80 cm
mit dimmbarem Driver*

Energieeffizienzklasse

A+

Glas-Nr. 27.0710

BANKAMP



5921/1-01

Tischleuchte
5921/1-01

6,4 W. LED, ca. 700 Lumen
ca. 2850° Kelvin, warmweiss, CRI>90
Höhe ca. 38 cm, Breite ca. 35 cm
Schnurdimmer

Energieeffizienzklasse

A+

Glas-Nr. 27.0710

BANKAMP



* Wir empfehlen folgende Dimmer: BUSCH-JÄGER 6523 U, BERKER 2874, JUNG 225 TDE

SPHERE

LED-Leuchten

Messing matt mit

blank abgesetzt

Glas oval, opal-weiss

incl. Leuchtmittel



7631/4-01



ca. 150 cm



4286/1-01

Schalter



2992/1-01

Wandleuchte
4286/1-01

6,4 W. LED, ca. 700 Lumen
ca. 2850° Kelvin, warmweiss, CRI>90
Höhe ca. 9 cm, Breite ca. 24 cm
Ausladung ca. 17 cm

Energieeffizienzklasse

A⁺

Glas-Nr. 27.0710

BANKAMP



Deckenleuchte
7631/4-01

25,6 W. LED, ca. 2800 Lumen
ca. 2850° Kelvin, warmweiss, CRI>90
Höhe ca. 23 cm, Ø ca. 72 cm
mit dimmbarem Driver*

Energieeffizienzklasse

A⁺

Glas-Nr. 27.0710

BANKAMP



Pendelleuchte
2992/1-01

6,4 W. LED, ca. 700 Lumen
ca. 2850° Kelvin, warmweiss, CRI>90
ca. 24 x 13 cm
mit dimmbarem Driver*

Energieeffizienzklasse

A⁺

Glas-Nr. 27.0710

BANKAMP





↕ ca. 150 cm ↕

2970/3-01



**Pendelleuchte
2970/3-01**

19,2 W. LED, ca. 2100 Lumen
ca. 2850° Kelvin, warmweiss, CRI>90,
Ø ca. 43 cm

mit dimmbarem Driver*

Energieeffizienzklasse

A⁺

Glas-Nr. 27.0710

BANKAMP



Design: Studiodesign BL

* Wir empfehlen folgende Dimmer: BUSCH-JÄGER 6523 U, BERKER 2874, JUNG 225 TDE

SPHERE

LED-Leuchten

Nickel matt mit Chrom abgesetzt

Glas oval, opal-weiss

incl. Leuchtmittel

4286/1-92



Schalter

↕ ca. 150 cm ↕



2967/4-92

Wandleuchte

4286/1-92

6,4 W. LED, ca. 700 Lumen
ca. 2850° Kelvin, warmweiss, CRI>90
Höhe ca. 9 cm, Breite ca. 24 cm
Ausladung ca. 17 cm

Energieeffizienzklasse

A+

Glas-Nr. 27.0711



BANKAMP

Pendelleuchte

2967/4-92

25,6 W. LED, ca. 2800 Lumen
ca. 2850° Kelvin, warmweiss, CRI>90
Breite ca. 120 cm

mit dimmbarem Driver*

Energieeffizienzklasse

A+

Glas-Nr. 27.0711



BANKAMP



ca. 150 cm

2968/3-92

5921/1-92

Tischleuchte 5921/1-92

6,4 W. LED, ca. 700 Lumen
ca. 2850° Kelvin, warmweiss, CRI>90
Höhe ca. 38 cm, Ausladung ca. 35 cm
Schnurdimmer

Energieeffizienzklasse

A+

Glas-Nr. 27.0711

BANKAMP



Pendelleuchte 2968/3-92

19,2 W. LED, ca. 2100 Lumen
ca. 2850° Kelvin, warmweiss, CRI>90
Breite ca. 110 cm

mit dimmbarem Driver*

Energieeffizienzklasse

A+

Glas-Nr. 27.0711

BANKAMP



SPHERE

LED-Leuchten

Nickel matt mit Chrom abgesetzt

Glas oval, opal-weiss

incl. Leuchtmittel



7631/4-92



↕ ca. 150 cm ↕

2969/2-92

Deckenleuchte 7631/4-92

25,6 W. LED, ca. 2800 Lumen
ca. 2850° Kelvin, warmweiss, CRI>90
Höhe ca. 23 cm, Ø ca. 72 cm
mit dimmbarem Driver*

Energieeffizienzklasse

A+

Glas-Nr. 27.0711

BANKAMP



Pendelleuchte 2969/2-92

12,8 W. LED, ca. 1400 Lumen
ca. 2850° Kelvin, warmweiss, CRI>90
Breite ca. 80 cm

mit dimmbarem Driver*

Energieeffizienzklasse

A+

Glas-Nr. 27.0711

BANKAMP



2970/3-92

2992/1-92

Pendelleuchte
2992/1-92

6,4 W. LED, ca. 700 Lumen
ca. 2850° Kelvin, warmweiss, CRI>90
ca. 24 x 13 cm

mit dimmbarem Driver*

Energieeffizienzklasse

A+

Glas-Nr. 27.0711

BANKAMP



Pendelleuchte
2970/3-92

19,2 W. LED, ca. 2100 Lumen
ca. 2850° Kelvin, warmweiss, CRI>90
Ø ca. 43 cm

mit dimmbarem Driver*

Energieeffizienzklasse

A+

Glas-Nr. 27.0711

BANKAMP





LED-Leuchte

Chrom

360°-Aufhängung

incl. Leuchtmittel



BANKAMP

Eine Symbiose jahrzehntelanger Erfahrung im Leuchtenbau, ein außergewöhnliches Design, modernste LED-Technik sowie höchste Funktionalität – LED-Solitaireuchte ASTORIA.



Tastdimmer

Bestückt mit 480 LED's, stufenlos dimmbar

ermöglicht mit der 360°-Aufhängung fast unendliche Einstellmöglichkeiten

Standleuchte
6001/1-02

78 W. LED
ca. 5700 Lumen
ca. 3000° Kelvin, warmweiss
CRI>90, Höhe ca. 200 cm
Ausladung ca. 200 cm
Ø ca. 41 cm

Energieeffizienzklasse

A+

Glas-Nr. 27.0615
BANKAMP



ASTORIA

LED-Leuchten

Chrom

360°-Aufhängung

incl. Leuchtmittel



7615/1-02



Deckenleuchte 7615/1-02

78 W. LED
ca. 5700 Lumen
ca. 3000° Kelvin
warmweiss, CRI>90
Höhe ca. 29 cm, Ø ca. 41 cm
mit dimmbarem Driver*

Energieeffizienzklasse

A⁺

Glas-Nr. 27.0615

BANKAMP



*Wir empfehlen folgende Dimmer: BUSCH-JÄGER 6523 U, BERKER 2874, JUNG 225 TDE

Tastdimmer

6983/1-02

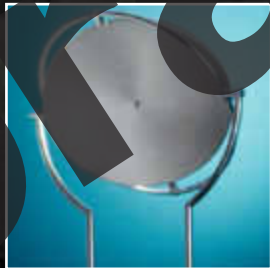
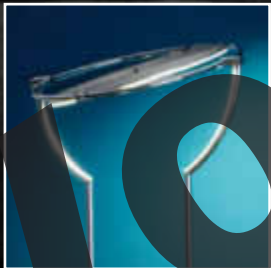

Standleuchte
6983/1-02

78 W. LED
ca. 5700 Lumen
ca. 3000° Kelvin
warmweiss, CRI>90
Höhe ca. 192 cm
Ø ca. 41 cm

Energieeffizienzklasse

A⁺

Glas-Nr. 27.0615

BANKAMP



ASTORIA

LED-Leuchten

360°-Aufhängung

braun mit Messing abgesetzt 20

weiss mit Chrom abgesetzt 07

incl. Leuchtmittel

Tastdimmer



6983/1-07

Standleuchte
6983/1-07

78 W. LED
ca. 5700 Lumen
ca. 3000° Kelvin
warmweiss, CRI>90
Höhe ca. 192 cm
Ø ca. 41 cm

Energieeffizienzklasse

A+

Glas-Nr. 27.0615
BANKAMP



Tastdimmer



6983/1-20

Standleuchte
6983/1-20

78 W. LED
ca. 5700 Lumen
ca. 3000° Kelvin
warmweiss, CRI>90
Höhe ca. 192 cm
Ø ca. 41 cm

Energieeffizienzklasse

A+

Glas-Nr. 27.0615
BANKAMP



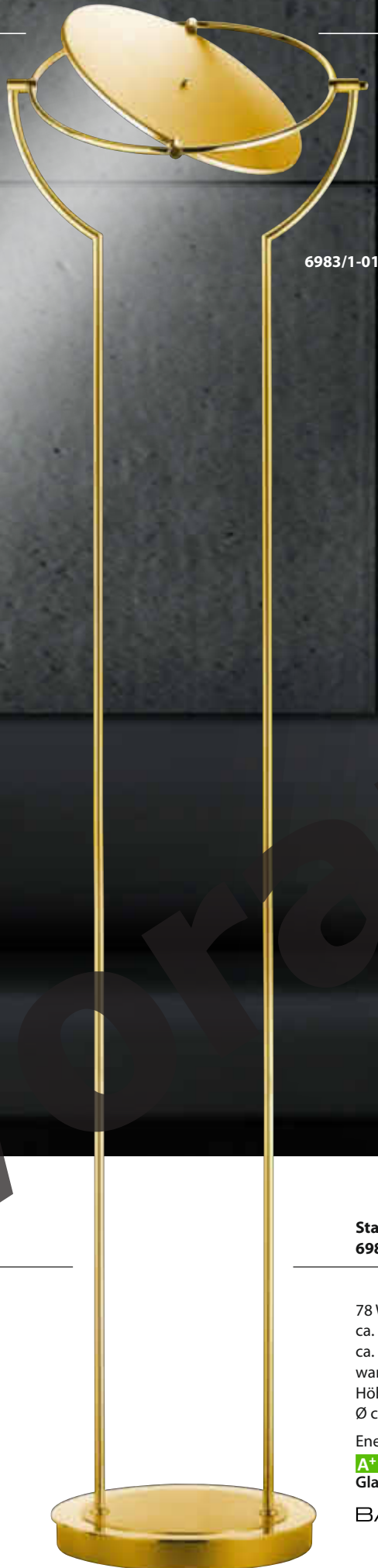

6983/1-01

Tastdimmer

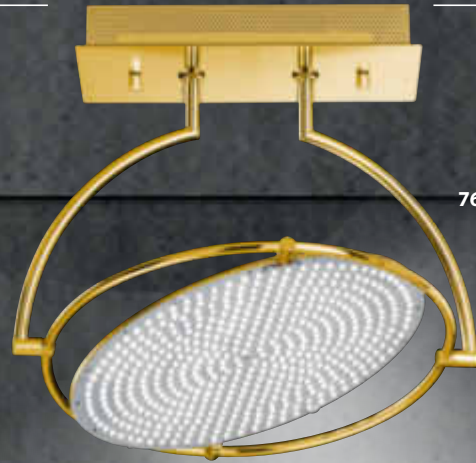

7615/1-01

LED-Leuchten

Messing matt mit blank abgesetzten
incl. Leuchtmittel

360°-Aufhängung

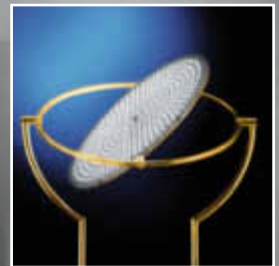
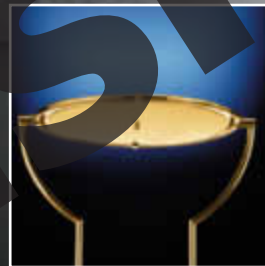

Standleuchte
6983/1-01

78 W. LED
ca. 5700 Lumen
ca. 3000° Kelvin
warmweiss, CRI>90
Höhe ca. 192 cm
Ø ca. 41 cm

Energieeffizienzklasse

A+

Glas-Nr. 27.0615

BANKAMP



Deckenleuchte
7615/1-01

78 W. LED
ca. 5700 Lumen
ca. 3000° Kelvin
warmweiss, CRI>90
Höhe ca. 29 cm, Ø ca. 41 cm
mit dimmbarem Driver*

Energieeffizienzklasse

A+

Glas-Nr. 27.0615

BANKAMP



* Wir empfehlen folgende Dimmer: BUSCH-JÄGER 6523 U, BERKER 2874, JUNG 225 TDE

FLY

LED-Leuchte

Nickel matt mit Chrom abgesetzt

Acrylglas weiss satiniert

incl. Leuchtmittel



BANKAMP



Pendelleuchte 2949/1-92

40,1 W. LED, ca. 4060 Lumen, ca. 2850° Kelvin
warmweiss, CRI>90, ca. 130 x 5 cm

mit dimmbarem Driver*

optional auch mit Bankamp „Easy-Touch“ 55.0139
oder mit Bankamp „Blue-Tooth“ 55.0170 für
Betriebssysteme ab Apple 4S und
Android Samsung S4, Softwareversion V4.3

Energieeffizienzklasse



Glas-Nr. 27.0683



BANKAMP





↕ ca. 150 cm ↕



Der Name ist Programm — FLY.

Wie der Flügel eines Jets schwebt
diese LED-Pendelleuchte.

Extrem flach, extrem reduziert.

Die LED-Technik verschwindet förmlich
unter dem satinierten Acrylkörper.

BANKAMP

Leuchten der Premiumklasse.

Made in Germany.

BOLERO

LED-Leuchten

Nickel matt mit Chrom abgesetzt

incl. Leuchtmittel



BANKAMP





Dieses LED-Pendel setzt neue Maßstäbe.

Abgesehen von ihrem spektakulären Design bietet die BOLERO z.B. über dem Esszimmertisch oder auch Besprechungstisch ein angenehmes Licht.

Das kalte Licht ist ein Relikt der LED-Steinzeit!

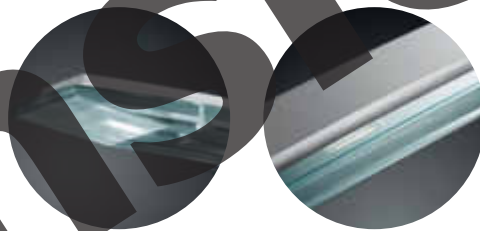

BANKAMP

Leuchten der Premiumklasse.

Made in Germany.

BOLERO

LED-Leuchten

Nickel matt mit Chrom abgesetzt

Glas klar

incl. Leuchtmittel



2939/90-92

7610/3-92

Pendelleuchte 2939/90-92

24,4 W. LED, ca. 2240 Lumen
ca. 2700° Kelvin, warmweiss, CRI>90
ca. 90 x 6 cm

mit dimmbarem Driver*

optional auch mit Bankamp „Easy-Touch“
55.0139 oder mit Bankamp „Blue-Tooth“ 55.0170
für Betriebssysteme ab Apple 4S
und Android Samsung S4, Softwareversion V4.3

Energieeffizienzklasse

A+

Glas-Nr. 27.0660

BANKAMP



Deckenleuchte 7610/3-92

35 W. LED, ca. 2466 Lumen
ca. 2700° Kelvin, warmweiss, CRI>90
Höhe ca. 30 cm, ca. 26 x 40 cm

mit dimmbarem Driver*

Energieeffizienzklasse

A+

Glas-Nr. 27.0660

BANKAMP



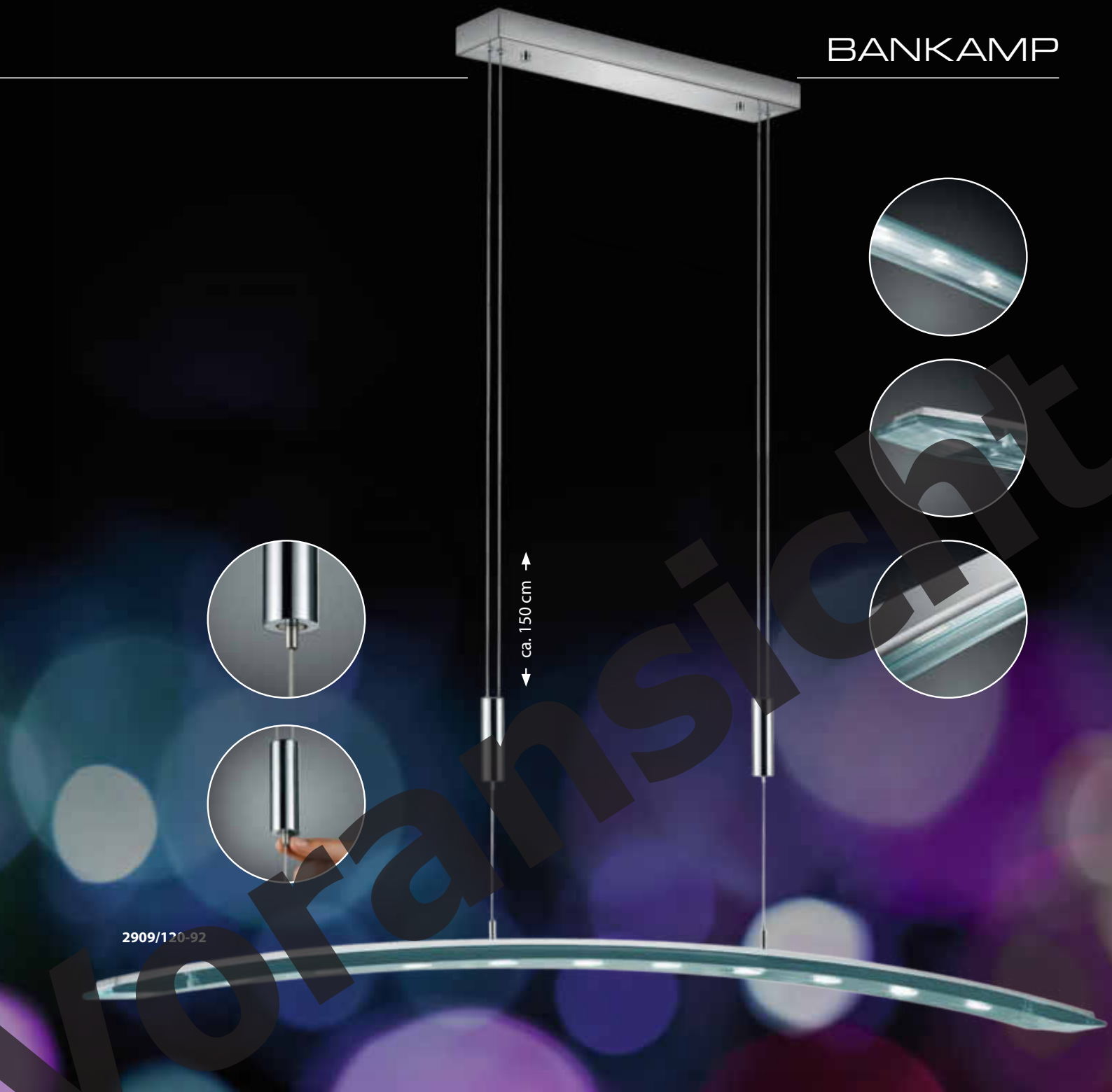

2909/120-92

Pendelleuchte
2909/120-92

38,4 W. LED, ca. 3700 Lumen
ca. 2700° Kelvin, warmweiss, CRI>90
ca. 120 x 6 cm

mit dimmbarem Driver*
optional auch mit Bankamp „Easy-Touch“
55.0140 oder mit Bankamp „Blue-Tooth“ 55.0170
für Betriebssysteme ab Apple 4S
und Android Samsung S4, Softwareversion V4.3

Energieeffizienzklasse

A+

Glas-Nr. 27.0610

BANKAMP



* Wir empfehlen folgende Dimmer: BUSCH-JÄGER 6523 U, BERKER 2874, JUNG 225 TDE

BOLERO

LED-Leuchten

Nickel matt mit Chrom abgesetzt

Glas klar

incl. Leuchtmittel

4264/1-92



Schalter

ca. 130 cm

2878/120-92

Wandleuchte 4264/1-92

12,8 W. LED, ca. 1230 Lumen
ca. 2700° Kelvin, warmweiss
CRI>90, Breite ca. 38,5 cm
Höhe ca. 7 cm
Ausladung ca. 13 cm

Energieeffizienzklasse

A+

Glas-Nr. 27.0660

BANKAMP



Pendelleuchte 2878/120-92

38,4 W. LED, ca. 3700 Lumen, ca. 2700° Kelvin
warmweiss, CRI>90, ca. 120 x 6 cm

mit dimmbarem Driver*

optional auch mit Bankamp „Easy-Touch“ 55.0140
oder mit Bankamp „Blue-Tooth“ 55.0170 für Betriebs-
systeme ab Apple 4S und Android Samsung S4
Softwareversion V4.3

Energieeffizienzklasse

A+

Glas-Nr. 27.0610

BANKAMP





2940/130-92

Pendelleuchte
2940/130-92

38,4 W. LED, ca. 3700 Lumen, ca. 2700° Kelvin
warmweiss, CRI>90, ca. 130 x 6 cm

mit dimmbarem Driver*

optional auch mit Bankamp „Easy-Touch“ 55.0139
oder mit Bankamp „Blue-Tooth“ 55.0170 für Betriebs-
systeme ab Apple 4S und Android Samsung S4
Softwareversion V4.3

Energieeffizienzklasse

A+

Glas-Nr. 27.0660



BANKAMP

* Wir empfehlen folgende Dimmer: BUSCH-JÄGER 6523 U, BERKER 2874, JUNG 225 TDE

CUT

BANKAMP



Voransicht

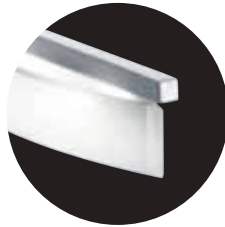

Scheinbar schwerelos schweben die sanft geschwungenen, elliptischen Glaskörper.



Filigran wirkt das Design des Leuchenträgers.

Cut – LED-Pendelleuchten wie aus einem Guß.

Das opal-weiße Glas verbreitet einen angenehm warmen Lichtschein.

Voransicht

CUT

LED-Leuchten

Nickel matt mit Chrom abgesetzt

Glas oval, opal-weiss mit klar abgesetzt

incl. Leuchtmittel



ca. 150 cm

2958/6-92

Pendelleuchte 2958/6-92

31,8 W. LED, ca. 2790 Lumen
ca. 2850° Kelvin, warmweiss, CRI>90
Breite ca. 128 cm

mit dimmbarem Driver*

optional auch mit Bankamp „Easy-Touch“
55.0139 oder mit Bankamp „Blue-Tooth“ 55.0170
für Betriebssysteme ab Apple 4S
und Android Samsung S4, Softwareversion V4.3

Energieeffizienzklasse

A+

Glas-Nr. 27.0699

BANKAMP





2955/4-92

Pendelleuchte
2955/4-92

21,2 W. LED, ca. 2000 Lumen
ca. 2850° Kelvin, warmweiss, CRI>90
Breite ca. 84 cm

mit dimmbarem Driver*

optional auch mit Bankamp „Easy-Touch“
55.0139 oder mit Bankamp „Blue-Tooth“ 55.0170
für Betriebssysteme ab Apple 4S
und Android Samsung S4, Softwareversion V4.3

Energieeffizienzklasse

A+

Glas-Nr. 27.0698

BANKAMP



Design: Studiodesign BL

* Wir empfehlen folgende Dimmer: BUSCH-JÄGER 6523 U, BERKER 2874, JUNG 225 TDE

TUBE

LED-Leuchte

Nickel matt mit Chrom abgesetzt

Glas weiss

incl. Leuchtmittel



BANKAMP

2977/6-92

Schöner kann man Power-LED's
nicht verpacken.

Massive weisse Glasscheiben
in Kombination mit einem unauf-
dringlichen Nickel/Chrom-Gehäuse.



BANKAMP

Leuchten der Premiumklasse.

Made in Germany

Pendelleuchte
2977/6-92

19,2 W. LED, ca. 2100 Lumen
ca. 2850° Kelvin, warmweiss
CRI > 90, Breite ca. 77 cm
mit dimmbarem Driver*

Energieeffizienzklasse

A+

Glas-Nr. 27.0720

BANKAMP



* Wir empfehlen folgende Dimmer:
BUSCH-JÄGER 6523 U, BERKER 2874, JUNG 225 TDE



Design: Studiodesign BL

ARCO

LED-Leuchten

Chrom

höhenverstellbar

incl. Leuchtmittel



BANKAMP

Voransicht

Unaufdringlich, fast zierlich
im Design, multifunktional
und mit POWER LED's
ausgestattet, bietet diese
LED-Serie alles was von
einer modernen Leuchte
erwartet wird.

gutes Design
vielseitige Funktionalität
höchste Qualität
angenehmes Licht

Voransicht



BANKAMP

Leuchten der Premiumklasse.

Made in Germany.

ARCO

LED-Leuchten
Chrom
höhenverstellbar
incl. Leuchtmittel



Pendelleuchte 2892/1-02

40,2 W. LED, ca. 3560 Lumen
ca. 3000° Kelvin, warmweiss, CRI>90
ca. 130 x 4 x 0,8 cm

mit dimmbarem Driver*

optional auch mit Bankamp „Easy-Touch“
55.0139 oder mit Bankamp „Blue-Tooth“ 55.0170
für Betriebssysteme ab Apple 4S
und Android Samsung S4, Softwareversion V4.3

Energieeffizienzklasse

A+

Glas-Nr. 27.0654

BANKAMP





Pendelleuchte
2891/1-02

26,8 W. LED, ca. 2370 Lumen
ca. 3000° Kelvin, warmweiss, CRI>90
ca. 110 x 4 x 0,8 cm

mit dimmbarem Driver*

optional auch mit Bankamp „Easy-Touch“
55.0139 oder mit Bankamp „Blue-Tooth“ 55.0170
für Betriebssysteme ab Apple 4S
und Android Samsung S4, Softwareversion V4.3

Energieeffizienzklasse

A+

Glas-Nr. 27.0653

BANKAMP



*Wir empfehlen folgende Dimmer: BUSCH-JÄGER 6523 U, BERKER 2874, JUNG 225 TDE

CHRONOS

LED-Leuchte

Nickel matt mit Chrom abgesetzt

incl. Leuchtmittel

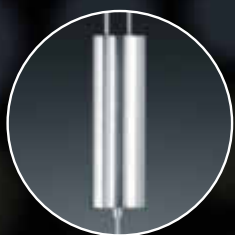

↔ ca. 150 cm ↔



Design: Studiodesign BL

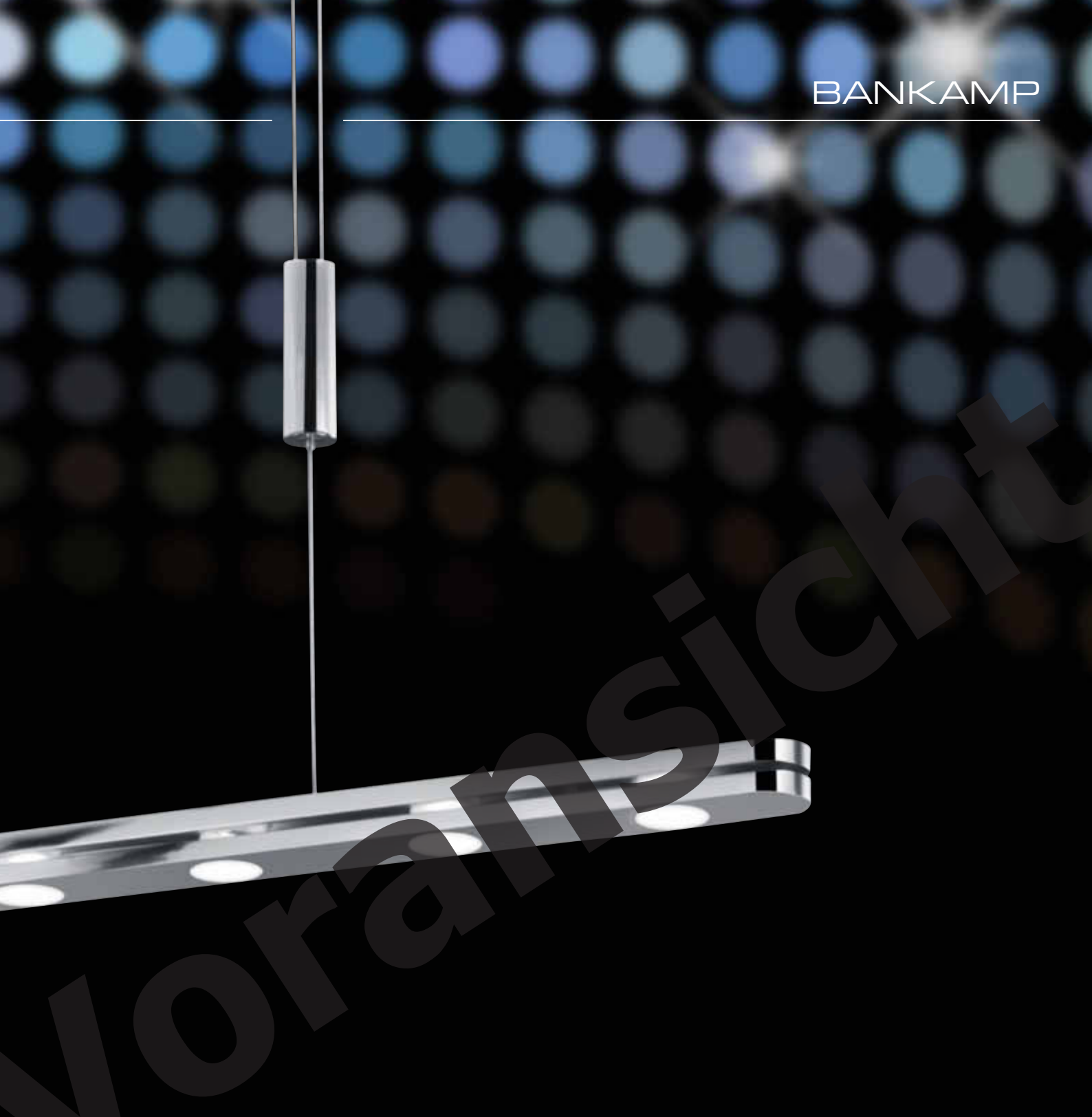

Pendelleuchte
2943/8-92

25,2 W. LED, ca. 4540 Lumen
ca. 3000° Kelvin, warmweiss, CRI>90
ca. 86 x 4 cm

mit dimmbarem Driver*

optional auch mit Bankamp „Easy-Touch“
55.0139 oder mit Bankamp „Blue-Tooth“ 55.0170
für Betriebssysteme ab Apple 4S
und Android Samsung S4, Softwareversion V4.3

Energieeffizienzklasse



BANKAMP

Es hat den Anschein als schwebten
Lichtpunkte zwischen den beiden
massiven Chromelementen.

Die LED-Pendelleuchte CHRONOS
bietet somit punktuell Licht und einen
angenehmen indirekten Lichtschein.

BANKAMP

Leuchten der Premiumklasse.

Made in Germany.

* Wir empfehlen folgende Dimmer: BUSCH-JÄGER 6523 U, BERKER 2874, JUNG 225 TDE

QUEENS

LED-Leuchten

Nickel matt mit Chrom abgesetzt

höhenverstellbar

incl. Leuchtmittel



BANKAMP

Voransicht

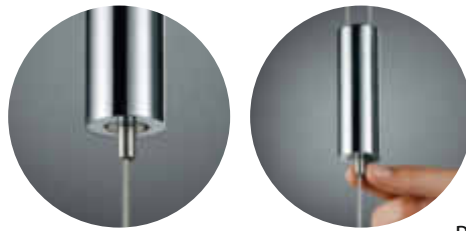

Purismus in Vollendung.
Liebhaber reiner und klarer
Formgebung werden begeistert
sein.

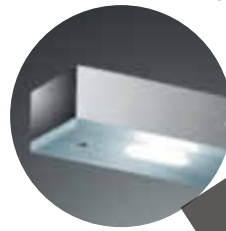

QUEENS LED-Pendelleuchten
sind auf ein edles Metallgehäuse
und eine massive, feine Glasscheibe
reduziert. Weniger ist mehr!

Die innovative LED-Technik ist
unsichtbar und lässt das Glas in
sich leuchten.

Faszinierend reduziert aber
dennoch prominent in der
Erscheinung.



BANKAMP

Leuchten der Premiumklasse.
Made in Germany.

QUEENS

LED-Leuchten

Nickel matt mit Chrom abgesetzt

höhenverstellbar

incl. Leuchtmittel

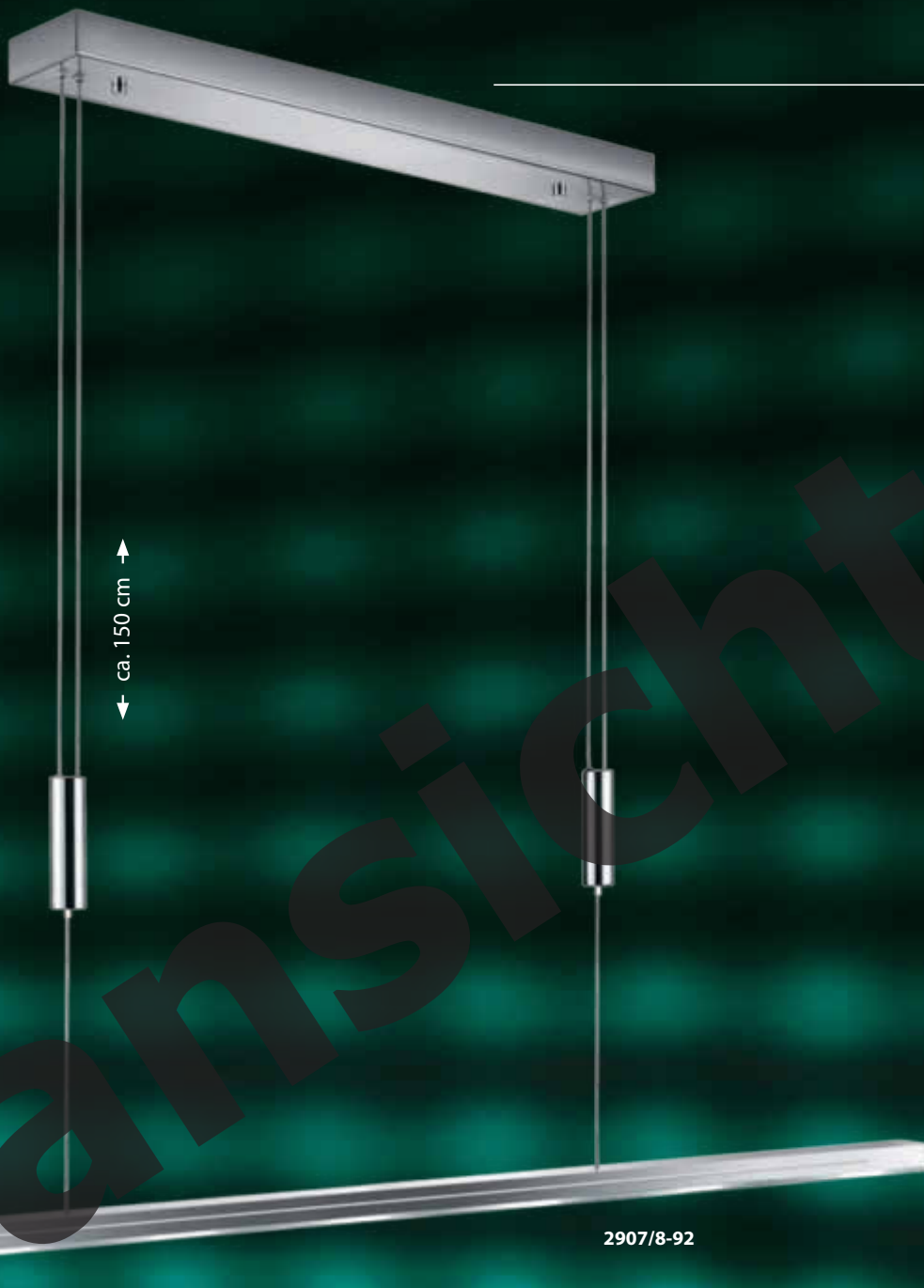
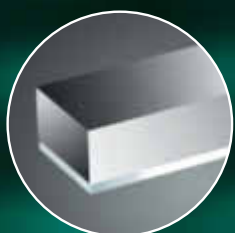

Pendelleuchte 2907/8-92

53,6 W. LED, ca. 4600 Lumen
ca. 2700 ° Kelvin, warmweiss, CRI>90
Breite ca. 130 cm

mit dimmbarem Driver*

optional auch mit Bankamp „Easy-Touch“
55.0139 oder mit Bankamp „Blue-Tooth“ 55.0170
für Betriebssysteme ab Apple 4S
und Android Samsung S4, Softwareversion V4.3

Energieeffizienzklasse

A+

Glas-Nr. 27.0644

BANKAMP





↕ ca. 150 cm ↕

2906/6-92

Pendelleuchte
2906/6-92

40,2 W. LED, ca. 3450 Lumen
ca. 2700 ° Kelvin, warmweiss, CRI>90
Breite ca. 100 cm

mit dimmbarem Driver*

optional auch mit Bankamp „Easy-Touch“
55.0139 oder mit Bankamp „Blue-Tooth“ 55.0170
für Betriebssysteme ab Apple 4S
und Android Samsung S4, Softwareversion V4.3

Energieeffizienzklasse

A+

Glas-Nr. 27.0643

BANKAMP



* Wir empfehlen folgende Dimmer: BUSCH-JÄGER 6523 U, BERKER 2874, JUNG 225 TDE

OPERA

LED-Leuchten

Messing matt mit blank abgesetzt 01

Nickel matt mit Chrom abgesetzt 92

Glas weiss satiniert

incl. Leuchtmittel



6022/1-01

Tastdimmer

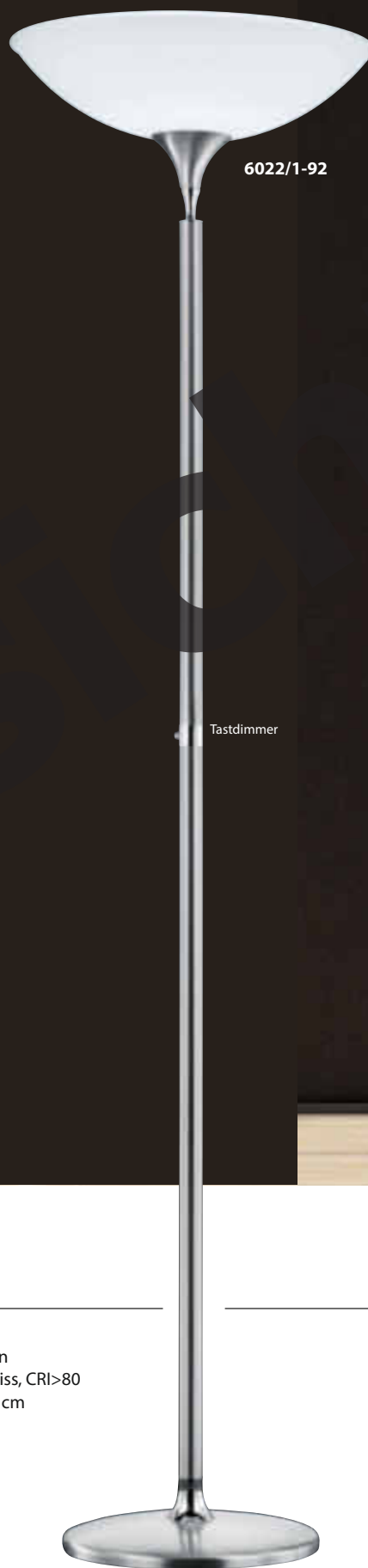

6022/1-92

Tastdimmer

Standleuchte 6022/1-01

50 W. LED, ca. 6000 Lumen
ca. 2700° Kelvin, warmweiss, CRI>80
Höhe ca. 180 cm, Ø ca. 47 cm

Energieeffizienzklasse

A+

Glas-Nr. 27.0717

Glas-Nr. 27.0718 Scheibe

BANKAMP



Standleuchte 6022/1-92

50 W. LED, ca. 6000 Lumen
ca. 2700° Kelvin, warmweiss, CRI>80
Höhe ca. 180 cm, Ø ca. 47 cm

Energieeffizienzklasse

A+

Glas-Nr. 27.0717

Glas-Nr. 27.0718 Scheibe

BANKAMP



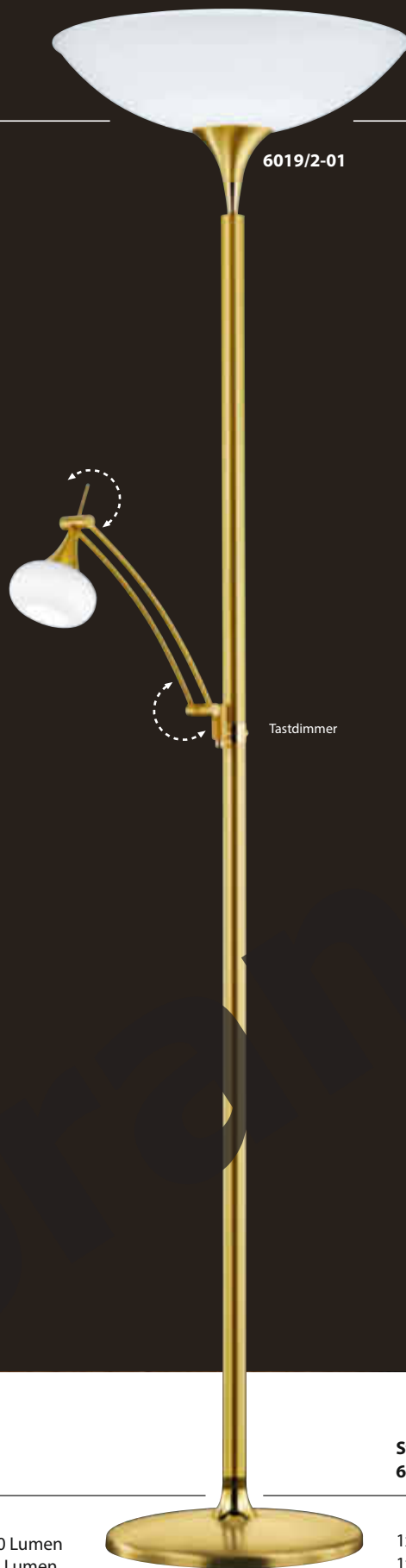

6019/2-01

Tastdimmer

Standleuchte
6019/2-01

1x50 W. LED, ca. 6000 Lumen
1x3,3 W. LED, ca. 330 Lumen
ca. 2700° Kelvin, warmweiss, CRI>80
Höhe ca. 180 cm, Ausladung ca. 57 cm, Ø ca. 47 cm

Energieeffizienzklasse

A+

Glas-Nr. 27.0717 Fluter
Glas-Nr. 27.0719 Lesearm
Glas-Nr. 27.0718 Scheibe

BANKAMP



6019/2-92

Tastdimmer

Standleuchte
6019/2-92

1x50 W. LED, ca. 6000 Lumen
1x3,3 W. LED, ca. 330 Lumen
ca. 2700° Kelvin, warmweiss, CRI>80
Höhe ca. 180 cm, Ausladung ca. 57 cm, Ø ca. 47 cm

Energieeffizienzklasse

A+

Glas-Nr. 27.0717 Fluter
Glas-Nr. 27.0719 Lesearm
Glas-Nr. 27.0718 Scheibe

BANKAMP



FIORI

LED-Leuchten

Kupfer gebürstet / glänzend

Metallschirm gebürstet

incl. Leuchtmittel



5923/1-56



1153/5-56

Tischleuchte 5923/1-56

9,2 W. LED, ca. 912 Lumen
ca. 2700° Kelvin, warmweiss, CRI>80
Höhe ca. 44 cm, Breite ca. 17,5 cm
Ausladung ca. 28 cm
Schalter

Energieeffizienzklasse

A⁺

BANKAMP



Krone 1153/5-56

46 W. LED, ca. 4560 Lumen
ca. 2700° Kelvin, warmweiss, CRI>80
Ø ca. 64 cm
mit Schaltaktor*

Energieeffizienzklasse

A⁺

BANKAMP



*Durch Umschaltung an einem normalen Ein/Aus-Schalter erreicht man drei klar definierte Lichtstimmungen.

6020/1-56

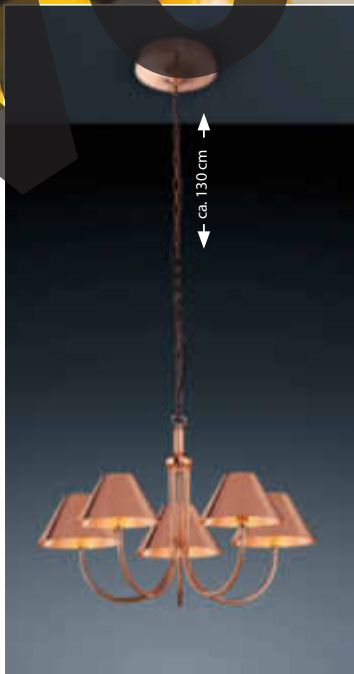

Standleuchte
6020/1-56

9,2 W. LED, ca. 912 Lumen
ca. 2700° Kelvin, warmweiss, CRI>80
Höhe ca. 120 cm, Breite ca. 17,5 cm
Ausladung ca. 38 cm
Schalter

Energieeffizienzklasse

A+

BANKAMP



ROTONDO GRANDE

LED-Leuchten

Kupfer matt gebürstet / glänzend 56

Messing matt mit blank abgesetzt 01

Nickel matt mit Chrom abgesetzt 92

incl. Leuchtmittel

↑ ca. 130 cm ↓

2984/1-56



Design: Studiodesign BL

Pendelleuchte 2984/1-56

27 W. LED, ca. 2500 Lumen
ca. 3000° Kelvin, warmweiss, CRI>80
Ø ca. 50 cm

Metallschirm Kupfer matt gebürstet
mit dimmbarem Driver*

Energieeffizienzklasse

A+

Glas-Nr. 27.0733

BANKAMP



Pendelleuchte 2984/1-01

27 W. LED, ca. 2500 Lumen
ca. 3000° Kelvin, warmweiss, CRI>80
Ø ca. 50 cm

Metallschirm Messing blank
mit dimmbarem Driver*

Energieeffizienzklasse

A+

Glas-Nr. 27.0733

BANKAMP





2984/1-01

2984/1-92



Pendelleuchte
2984/1-92

27 W. LED, ca. 2500 Lumen
ca. 3000° Kelvin, warmweiss, CRI>80
Ø ca. 50 cm
Metallschirm Chrom glänzend
mit dimmbarem Driver*

Energieeffizienzklasse

A+

Glas-Nr. 27.0733

BANKAMP



*Wir empfehlen folgende Dimmer: BUSCH-JÄGER 6523 U, BERKER 2874, JUNG 225 TDE

SALERNO

BANKAMP



Voransicht

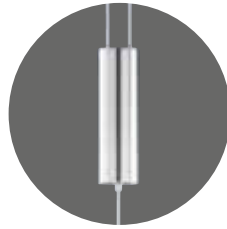

Molto bene!

Die stimmungsvolle, mediterran wirkende Leuchterserie SALERNO zaubert die Leichtigkeit des Südens in Ihre Räume.

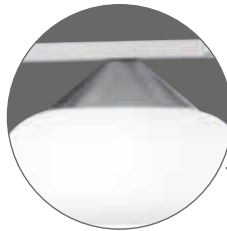

Der massive, opal-weiss satinierte Leuchtenkörper verströmt ein angenehm warmes Licht.

Hier trifft sich eine klassische, geschwungene Formensprache mit modernster LED-Technik.

So stimmungsvoll kann Hightech sein!

Voransicht

BANKAMP

Leuchten der Premiumklasse.

Made in Germany.

SALERNO

LED-Leuchten

Nickel matt mit Chrom abgesetzt

Glas opal-weiss satiniert

incl. Leuchtmittel

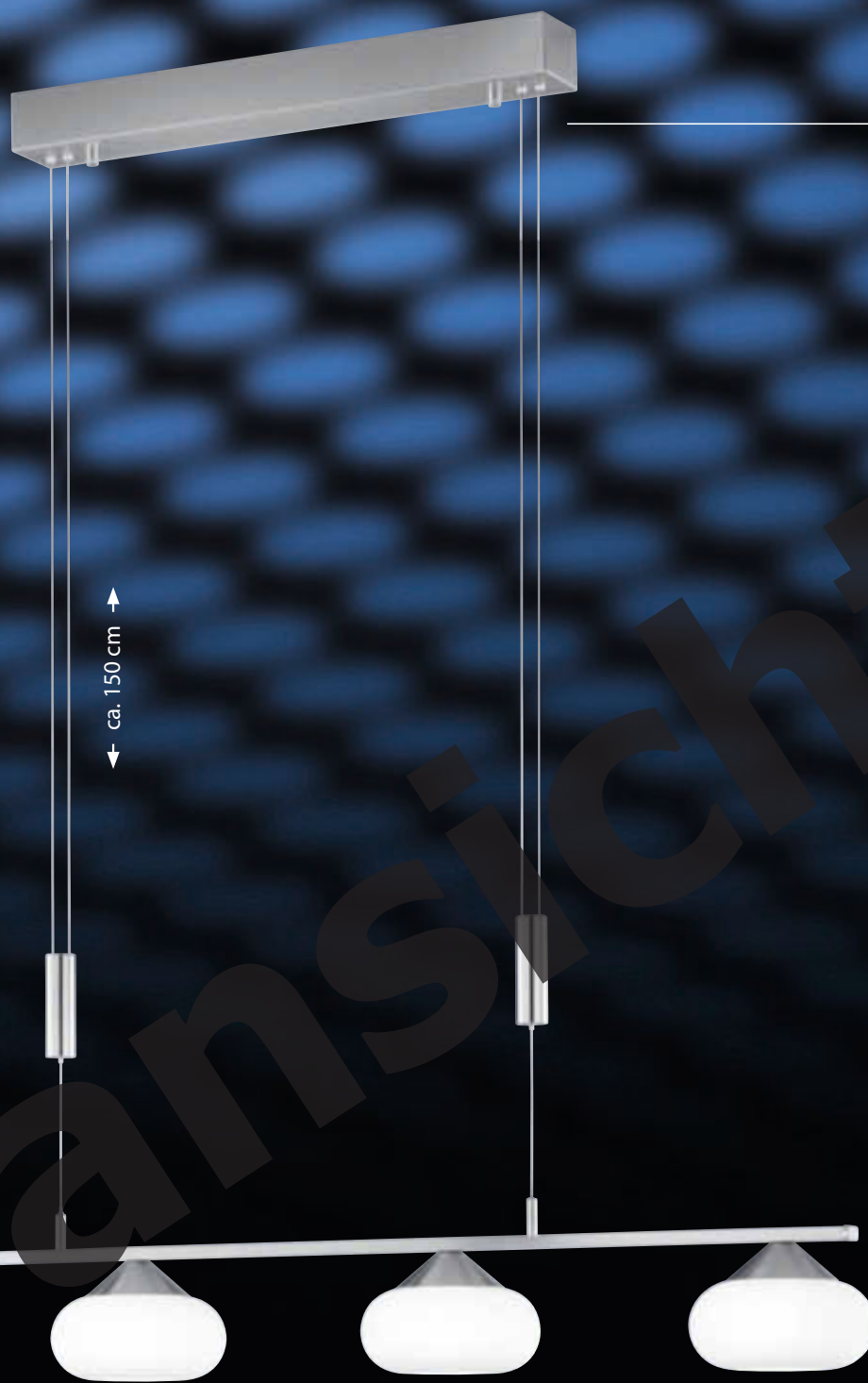
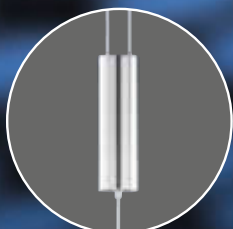

2948/4-92

Pendelleuchte 2948/4-92

33,6 W. LED
ca. 2800 Lumen
ca. 2850° Kelvin
warmweiss, CRI>90
Breite ca. 93 cm
mit dimmbarem Driver*

Energieeffizienzklasse

A+

Glas-Nr. 27.0707

BANKAMP



*Wir empfehlen folgende Dimmer: BUSCH-JÄGER 6523 U, BERKER 2874, JUNG 225 TDE



7614/5-92



60-110 cm



6006/2-92



1151/5-92

5912/1-92



Standleuchte 6006/2-92

16,8 W. LED
ca. 1580 Lumen
ca. 2850° Kelvin
warmweiss, CRI>90
Höhe ca. 137 cm
Breite ca. 36 cm
Fußschalter
Energieeffizienzklasse
A+
Glas-Nr. 27.0707

BANKAMP



Deckenleuchte 7614/5-92

42 W. LED
ca. 3500 Lumen
ca. 2850° Kelvin
warmweiss, CRI>90
Höhe ca. 27 cm
Ø ca. 60 cm
Energieeffizienzklasse
A+
Glas-Nr. 27.0707

BANKAMP



Krone 1151/5-92

42 W. LED
ca. 3500 Lumen
ca. 2850° Kelvin
warmweiss, CRI>90
Ø ca. 60 cm
Energieeffizienzklasse
A+
Glas-Nr. 27.0707

BANKAMP



Tischleuchte 5912/1-92

8,4 W. LED
ca. 790 Lumen
ca. 2850° Kelvin
warmweiss, CRI>90
Höhe ca. 36 cm
Schalter
Energieeffizienzklasse
A+
Glas-Nr. 27.0707

BANKAMP



SALERNO

LED-Leuchten

Messing matt mit blank abgesetzt

Glas opal-weiss satiniert

incl. Leuchtmittel



7614/5-01



↕ 60-110 cm



1151/5-01



6006/2-01



5912/1-01

Krone
1151/5-01

Deckenleuchte
7614/5-01

Tischleuchte
5912/1-01

Standleuchte
6006/2-01

42 W. LED
ca. 3500 Lumen
ca. 2850° Kelvin
warmweiss, CRI>90
Ø ca. 60 cm

Energieeffizienzklasse

A+

Glas-Nr. 27.0707

BANKAMP



42 W. LED
ca. 3500 Lumen
ca. 2850° Kelvin
warmweiss, CRI>90
Höhe ca. 27 cm
Ø ca. 60 cm

Energieeffizienzklasse

A+

Glas-Nr. 27.0707

BANKAMP



8,4 W. LED, ca. 790 Lumen
ca. 2850° Kelvin
warmweiss, CRI>90
Höhe ca. 36 cm
Schalter

Energieeffizienzklasse

A+

Glas-Nr. 27.0707

BANKAMP



16,8 W. LED
ca. 1580 Lumen
ca. 2850° Kelvin
warmweiss, CRI>90
Höhe ca. 137 cm
Breite ca. 36 cm
Fußschalter

Energieeffizienzklasse

A+

Glas-Nr. 27.0707

BANKAMP



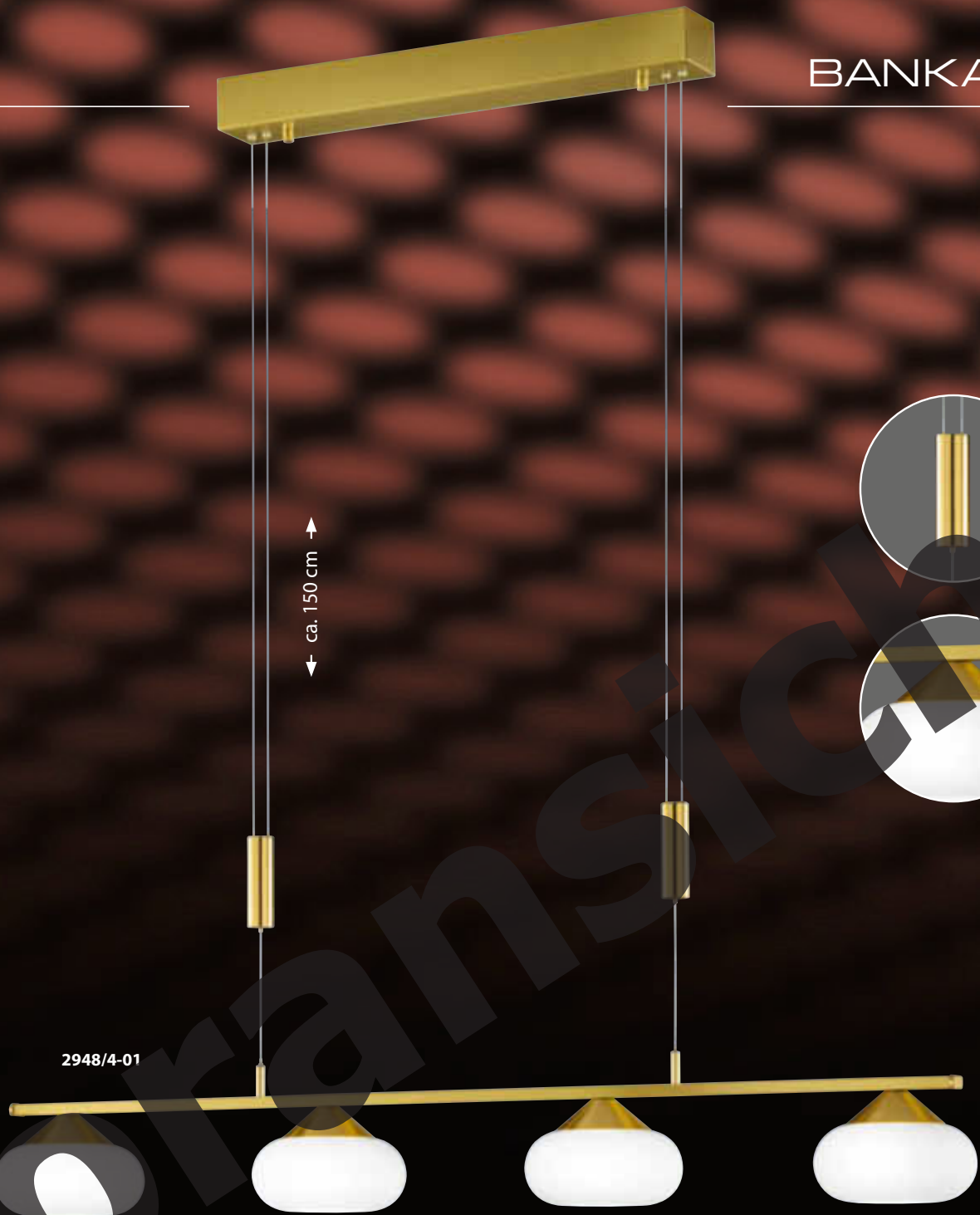

Pendelleuchte
2948/4-01

33,6 W. LED, ca. 2800 Lumen
ca. 2850° Kelvin, warmweiss, CRI>90
Breite ca. 93 cm

mit dimmbarem Driver*

Energieeffizienzklasse

A+

Glas-Nr. 27.0707

BANKAMP



*Wir empfehlen folgende Dimmer: BUSCH-JÄGER 6523 U, BERKER 2874, JUNG 225 TDE

DISKOS

LED-Leuchten

Nickel matt mit Chrom abgesetzt

Glas opal-weiss mit klar abgesetzt

incl. Leuchtmittel



BANKAMP





Individualität setzt unverkennbare Akzente.

DISKOS LED-Leuchten

Die Formgebung der massiven Glaskörper findet ihren Ursprung in der griechischen Antike.



Die Herstellung des Leuchten-Glaskörpers war eine Herausforderung an die Glashütte. Flach wie eine Scheibe, mit der typischen, sanften Wölbung eines Diskus -unsichtbar zu einer Einheit verbunden.

In Verbindung mit modernster LED-Technik bieten diese BANKAMP Leuchten ein angenehmes, warmweisses Licht.



BANKAMP

Leuchten der Premiumklasse.

Made in Germany.

Voransicht

DISKOS

LED-Leuchten

Nickel matt mit Chrom abgesetzt

Glas opal-weiss mit klar abgesetzt

incl. Leuchtmittel



Tastdimmer

6998/1-92



Tastdimmer

5907/1-92

Standleuchte
6998/1-92

4,7 W. LED, ca. 435 Lumen
ca. 3000° Kelvin, warmweiss
CRI>90, Höhe ca. 132 cm
Ausladung ca. 16,5 cm

Energieeffizienzklasse

A+

Glas-Nr. 27.0659

Tischleuchte
5907/1-92

4,7 W. LED, ca. 435 Lumen
ca. 3000° Kelvin, warmweiss
CRI>90, Höhe ca. 41 cm
Ausladung ca. 16,5 cm

Energieeffizienzklasse

A+

Glas-Nr. 27.0659

BANKAMP



BANKAMP





Pendelleuchte
2928/5-92

23,5 W. LED, ca. 2175 Lumen
ca. 3000° Kelvin, warmweiss, CRI>90
Breite ca. 103 cm

mit dimmbarem Driver*

optional auch mit Bankamp „Easy-Touch“ 55.0139
oder mit Bankamp „Blue-Tooth“ 55.0170 für Betriebs-
systeme ab Apple 4S und Android Samsung S4,
Softwareversion V4.3

Energieeffizienzklasse

A+

Glas-Nr. 27.0659

BANKAMP



* Wir empfehlen folgende Dimmer: BUSCH-JÄGER 6523 U, BERKER 2874, JUNG 225 TDE

MANHATTEN

LED-Leuchten

Chrom

incl. Leuchtmittel

BANKAMP



Tischleuchte
5915/1-02

6 W. LED, ca. 430 Lumen
ca. 2900° Kelvin, warmweiss
CRI>80, Höhe ca. 54 cm
Ausladung ca. 48 cm
Energieeffizienzklasse
A+

BANKAMP



Standleuchte
6013/1-02

6 W. LED, ca. 430 Lumen
ca. 2900° Kelvin, warmweiss
CRI>80, Höhe ca. 135 cm
Ausladung ca. 45 cm
Energieeffizienzklasse
A+

BANKAMP



ARGOS

LED-Leuchten

Nickel matt mit Chrom abgesetzt
incl. Leuchtmittel

DISC



Tastdimmer

5904/1-92

Tastdimmer

6995/1-92

6012/1-92

Standleuchte
6995/1-92

Tischleuchte
5904/1-92

Standleuchte
6012/1-92

6,7 W. LED, ca. 530 Lumen
ca. 2700° Kelvin, warmweiss
CRI>80, Höhe ca. 126 cm
Ausladung ca. 23,5 cm
Glas oval, opal-weiss satiniert

Energieeffizienzklasse

A+

Glas-Nr. 27.0658

6,7 W. LED, ca. 530 Lumen
ca. 2700° Kelvin, warmweiss
CRI>80, Höhe ca. 41 cm
Ausladung ca. 25 cm
Glas oval, opal-weiss satiniert

Energieeffizienzklasse

A+

Glas-Nr. 27.0658

8,4 W. LED, ca. 790 Lumen
ca. 2850° Kelvin, warmweiss
CRI>90, Höhe ca. 130 cm
Ausladung ca. 21 cm
Glas opal-weiss mit Linsenoptik
Fußschalter

Energieeffizienzklasse

A+

Glas-Nr. 27.0706

BANKAMP



BANKAMP



BANKAMP



DUE VETRI

LED-Deckenleuchten
Glas opal-weiss satiniert
incl. Leuchtmittel

BANKAMP



7637/4-07



7638/4-07



7636/2-07

Deckenleuchte 7637/4-07

32 W. LED, ca. 3160 Lumen
ca. 2950° Kelvin, warmweiss
CRI>80
Höhe ca. 6,5 cm
ca. 33 x 33 cm
Hochvolt-LED, dimmbar*
Energieeffizienzklasse
A+
Glas-Nr. 27.0725

BANKAMP



Deckenleuchte 7638/4-07

32 W. LED, ca. 3160 Lumen
ca. 2950° Kelvin, warmweiss
CRI>80
Höhe ca. 6,5 cm
ca. 14 x 56 cm
Hochvolt-LED, dimmbar*
Energieeffizienzklasse
A+
Glas-Nr. 27.0724

BANKAMP



Deckenleuchte 7636/2-07

16 W. LED, ca. 1580 Lumen
ca. 2950° Kelvin, warmweiss
CRI>80
Höhe ca. 6,5 cm
ca. 14 x 28 cm
Hochvolt-LED, dimmbar*
Energieeffizienzklasse
A+
Glas-Nr. 27.0723

BANKAMP



LED-Leuchten

Chrom 02

Messing blank 40

Glas klar/satiniert

incl. Leuchtmittel



7629/4-02



BANKAMP



7629/4-40

Deckenleuchte
7629/4-02

33,6 W. LED, ca. 2800 Lumen
ca. 2850° Kelvin, warmweiss
CRI>90

Höhe ca. 6 cm
ca. 39 x 39 cm

mit dimmbarem Driver*

Energieeffizienzklasse

A+

Glas-Nr. 27.0730



BANKAMP

Deckenleuchte
7629/4-40

33,6 W. LED, ca. 2800 Lumen
ca. 2850° Kelvin, warmweiss
CRI>90

Höhe ca. 6 cm
ca. 39 x 39 cm

mit dimmbarem Driver*

Energieeffizienzklasse

A+

Glas-Nr. 27.0730



BANKAMP

DOMINO

LED-Leuchten

Nickel matt, Glas weiss satiniert

incl. Leuchtmittel



7620/1-33



7619/1-33



7618/1-33



Deckenleuchte
7620/1-33

49 W. LED, ca. 4500 Lumen
ca. 3000° Kelvin
warmweiss, CRI>90
Höhe ca. 5,5 cm
ca. 38 x 38 cm
mit dimmbarem Driver*

Energieeffizienzklasse

A+

Glas-Nr. 27.0705

BANKAMP



Deckenleuchte
7619/1-33

49 W. LED, ca. 4500 Lumen
ca. 3000° Kelvin
warmweiss, CRI>90
Höhe ca. 5,5 cm
ca. 34 x 34 cm
mit dimmbarem Driver*

Energieeffizienzklasse

A+

Glas-Nr. 27.0705

BANKAMP



Deckenleuchte
7618/1-33

49 W. LED, ca. 4500 Lumen
ca. 3000° Kelvin
warmweiss, CRI>90
Höhe ca. 5,5 cm
ca. 51 x 18 cm
mit dimmbarem Driver*

Energieeffizienzklasse

A+

Glas-Nr. 27.0705

BANKAMP



Design: peckalandpartners-Jürgen Kramer

LED-Deckenleuchten

Nickel matt mit Chrom abgesetzt

Glas klar/satiniert

incl. Leuchtmittel

BANKAMP



7632/6-92



7633/3-92

**Deckenleuchte
7632/6-92**

48 W. LED, ca. 4760 Lumen
ca. 2950° Kelvin, warmweiss
CRI>80
Höhe ca. 16 cm
ca. 39 x 39 cm
mit Schaltaktor, 2-fach schaltbar
Energieeffizienzklasse
A+
Glas-Nr. 27.0731



BANKAMP

**Deckenleuchte
7633/3-92**

24 W. LED, ca. 2380 Lumen
ca. 2950° Kelvin, warmweiss
CRI>80
Höhe ca. 16 cm
ca. 18 x 39 cm
Energieeffizienzklasse
A+
Glas-Nr. 27.0732



BANKAMP

BANKAMP

LED-Wandleuchten
incl. Leuchtmittel



BANKAMP

4283/1-07

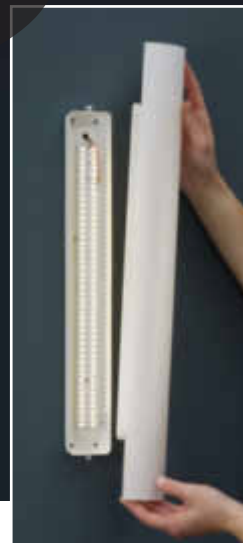

Wandleuchte
4283/1-07

Wandleuchte
4282/1-07

18 W. LED, ca. 2000 Lumen
ca. 3000° Kelvin, warmweiss, CRI>80
Länge ca. 54 cm, Breite ca. 9 cm
Ausladung ca. 6 cm

12 W. LED, ca. 1100 Lumen
ca. 3000° Kelvin, warmweiss, CRI>80
Länge ca. 40 cm, Breite ca. 9 cm
Ausladung ca. 6 cm

Energieeffizienzklasse



Glas-Nr. 27.0072



BANKAMP

Energieeffizienzklasse



Glas-Nr. 27.0071



BANKAMP

BANKAMP

LED-Wand- und Deckenleuchten
IP 44 spritzwassergeschützt
incl. Leuchtmittel



BANKAMP



7616/1-07

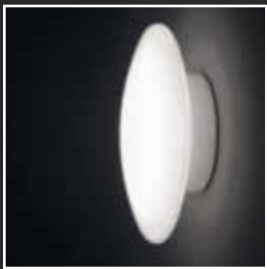

4281/220-07



7617/1-07



4281/185-07



Deckenleuchte
7616/1-07



Deckenleuchte
7617/1-07

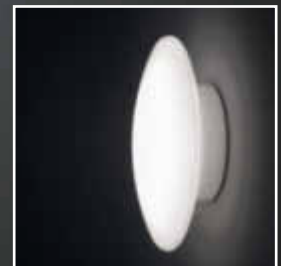

Wandleuchte
4281/220-07

Wandleuchte
4281/185-07

27 W. LED, ca. 2500 Lumen
ca. 3000° Kelvin, warmweiss, CRI>80
Höhe ca. 9 cm, Ø ca. 35 cm
Glas opal-weiss, Rand klar

Energieeffizienzklasse
A+

Glas-Nr. 27.0696

BANKAMP



18 W. LED, ca. 1665 Lumen
ca. 3000° Kelvin, warmweiss, CRI>80
Höhe ca. 9 cm, Ø ca. 28 cm
Glas opal-weiss Rand klar

Energieeffizienzklasse
A+

Glas-Nr. 27.0695

BANKAMP



8 W. LED, ca. 745 Lumen
ca. 3000° Kelvin, warmweiss, CRI>80
Höhe ca. 7,5 cm, Ø ca. 22 cm
Glas opal-weiss

Energieeffizienzklasse
A+

Glas-Nr. 27.0704

BANKAMP



8 W. LED, ca. 745 Lumen
ca. 3000° Kelvin, warmweiss, CRI>80
Höhe ca. 6 cm, Ø ca. 18,5 cm
Glas opal-weiss

Energieeffizienzklasse
A+

Glas-Nr. 27.0703

BANKAMP



BANKAMP

LED-Deckenleuchten

IP 44 spritzwassergeschützt

incl. Leuchtmittel



BANKAMP



7603/450-07



7602/330-07



7560/400-07

Deckenleuchte 7603/450-07

27 W. LED, ca. 2800 Lumen
ca. 3000° Kelvin, warmweiss
CRI>80, Höhe ca. 9 cm
Ø ca. 45 cm
Glas opal-weiss, Rand klar

Energieeffizienzklasse



Glas-Nr. 27.0666

BANKAMP



Deckenleuchte 7602/330-07

18 W. LED, ca. 1870 Lumen
ca. 3000° Kelvin, warmweiss
CRI>80, Höhe ca. 9 cm
Ø ca. 33 cm
Glas opal-weiss, Rand klar

Energieeffizienzklasse



Glas-Nr. 27.0665

BANKAMP



Deckenleuchte 7560/400-07

27 W. LED, ca. 2500 Lumen
ca. 3000° Kelvin, warmweiss
CRI>80, Höhe ca. 14 cm
Ø ca. 40 cm
Glas opal-weiss satiniert
mit Bajonettverschluss

Energieeffizienzklasse



Glas-Nr. 27.0089

BANKAMP



BANKAMP

LED-Deckenleuchten
Glas opal-weiss satiniert
IP 44 spritzwassergeschützt
incl. Leuchtmittel



BANKAMP

7623/400-07



7623/340-07



7623/260-07



Deckenleuchte 7623/400-07

27 W. LED, ca. 2500 Lumen
ca. 3000° Kelvin, warmweiss
CRI>80, Höhe ca. 8 cm
Ø ca. 40 cm, Bajonett Ø ca. 36 cm

Energieeffizienzklasse

A+

Glas-Nr. 27.0700

BANKAMP



Deckenleuchte 7623/340-07

27 W. LED, ca. 2500 Lumen
ca. 3000° Kelvin, warmweiss
CRI>80, Höhe ca. 8 cm
Ø ca. 34 cm, Bajonett Ø ca. 31 cm

Energieeffizienzklasse

A+

Glas-Nr. 27.0701

BANKAMP



Deckenleuchte 7623/260-07

9 W. LED, ca. 830 Lumen
ca. 3000° Kelvin, warmweiss
CRI>80, Höhe ca. 7 cm
Ø ca. 26 cm, Bajonett Ø ca. 23,5 cm

Energieeffizienzklasse

A+

Glas-Nr. 27.0702

BANKAMP



BANKAMP

LED-Deckenleuchten

Glas opal-weiss, Rand klar

IP 44 spritzwassergeschützt

incl. Leuchtmittel



BANKAMP



7622/400-07



7622/320-07



7622/260-07

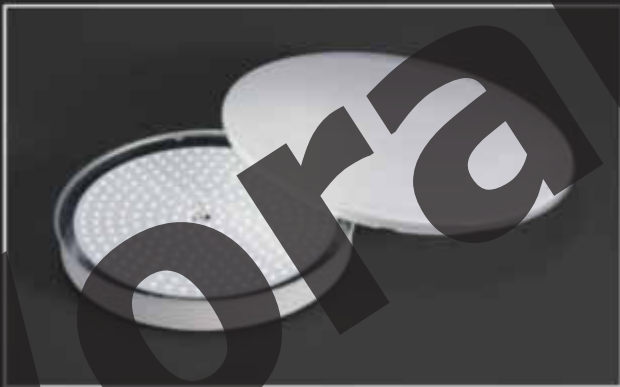

Deckenleuchte 7622/400-07

27 W. LED, ca. 2500 Lumen
ca. 3000° Kelvin, warmweiss, CRI>80
Höhe ca. 9 cm
Ø ca. 40 cm
Bajonett Ø ca. 31 cm

Energieeffizienzklasse

A+

Glas-Nr. 27.0600

BANKAMP



Deckenleuchte 7622/320-07

9 W. LED, ca. 830 Lumen
ca. 3000° Kelvin, warmweiss, CRI>80
Höhe ca. 9 cm
Ø ca. 32 cm, Bajonett Ø ca. 23,5 cm

Energieeffizienzklasse

A+

Glas-Nr. 27.0599

BANKAMP



Deckenleuchte 7622/260-07

9 W. LED, ca. 830 Lumen
ca. 3000° Kelvin, warmweiss, CRI>80
Höhe ca. 8,5cm
Ø ca. 26 cm
Bajonett Ø ca. 18 cm

Energieeffizienzklasse

A+

Glas-Nr. 27.0601

BANKAMP



BANKAMP

LED-Deckenleuchten
Glas opal-weiss satiniert
IP 44 spritzwassergeschützt
incl. Leuchtmittel



BANKAMP

7621/400-07



7621/320-07



7621/260-07



Deckenleuchte 7621/400-07

27 W. LED, ca. 2500 Lumen
ca. 3000° Kelvin, warmweiss, CRI>80
Höhe ca. 9 cm
Ø ca. 40 cm, Bajonett Ø ca. 31 cm

Energieeffizienzklasse



Glas-Nr. 27.0076

BANKAMP



Deckenleuchte 7621/320-07

9 W. LED, ca. 830 Lumen
ca. 3000° Kelvin, warmweiss, CRI>80
Höhe ca. 8,5 cm
Ø ca. 32 cm, Bajonett Ø ca. 23,5 cm

Energieeffizienzklasse



Glas-Nr. 27.0077

BANKAMP



Deckenleuchte 7621/260-07

9 W. LED, ca. 830 Lumen
ca. 3000° Kelvin, warmweiss, CRI>80
Höhe ca. 7 cm
Ø ca. 26 cm, Bajonett Ø ca. 18 cm

Energieeffizienzklasse



Glas-Nr. 27.0078

BANKAMP



ISIS

Halogenleuchten

**Nickel matt mit
Chrom abgesetzt**

**Glas oval, opal-weiss
klar abgesetzt
mit Metallapplikation**

incl. Leuchtmittel

Voransicht



Design ist die magische Seite des Wirklichen. Fast unwirklich schwebt der sanft gewölbte Leuchtenkörper.

ISIS Niedervoltleuchten sind geprägt von den konisch gewölbten, durch feine Metallstege gehaltenen Glaskörpern.

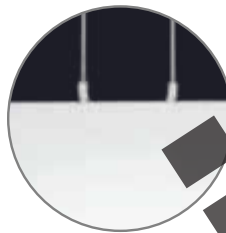

Die Lichttechnik bleibt im Verborgenen. Filigran wirken die Halterungen und Seilzuführungen.



Sanft laufende Führungen bieten eine stufenlose Höhenverstellung.



BANKAMP

Leuchten der Premiumklasse.
Made in Germany.

ISIS

Niedervolt-Halogenleuchten

Nickel matt mit
Chrom abgesetzt

Glas oval, opal-weiss
klar abgesetzt
mit Metallapplikation

incl. Leuchtmittel

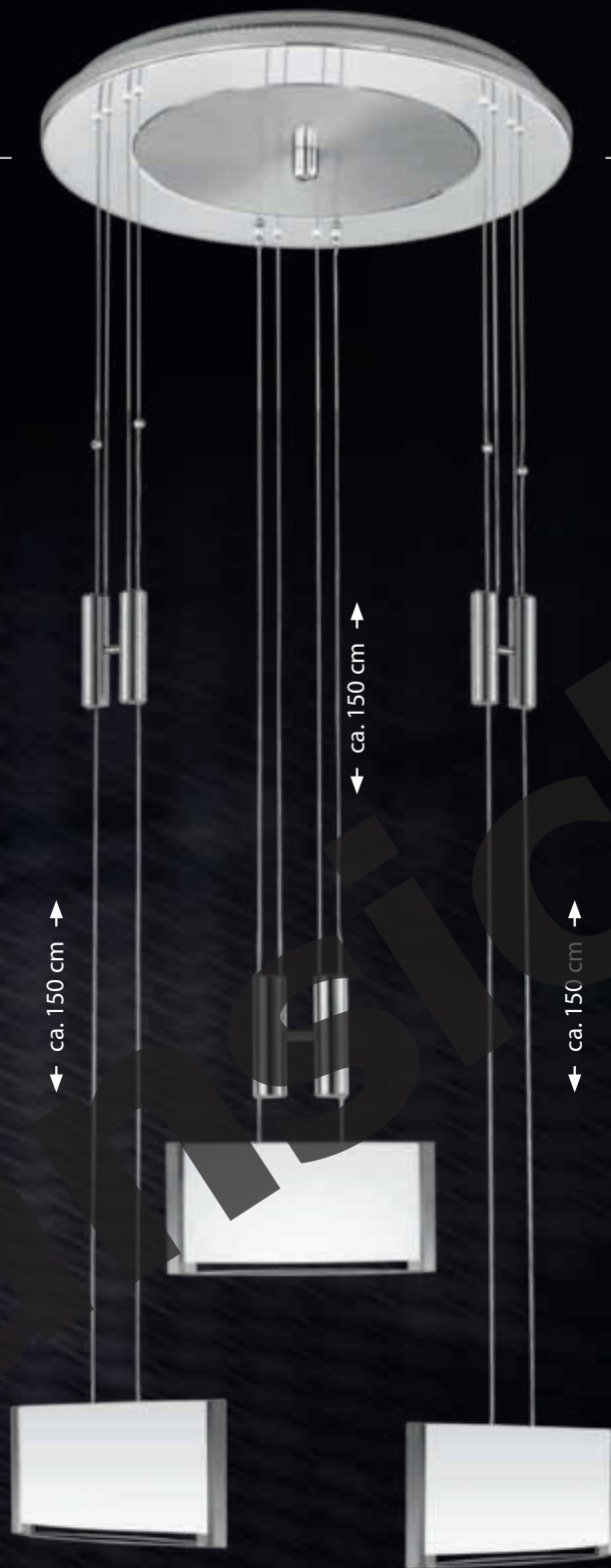

Pendelleuchte 2926/3-92

3 x 12 V / 35 W. **ES**
NV GY 6.35, elektr. Trafo
Ø ca. 43 cm

Energieeffizienzklasse



Glas-Nr. 27.0662



**Pendelleuchte
2917/2-92**

2 x 12V/35 W. **ES**
 NV GY 6.35, elektr. Trafo
 Breite ca. 76 cm
 Energieeffizienzklasse
C
 Glas-Nr. 27.0662

ISIS

Halogenleuchten

Nickel matt mit
Chrom abgesetzt

Glas oval, opal-weiss
klar abgesetzt
mit Metallapplikation

incl. Leuchtmittel

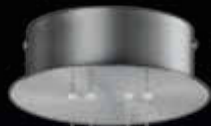

↕ ca. 150 cm ↕



2916/1-92



5902/1-92



Pendelleuchte
2916/1-92

1 x 12V/35 W. **ES**
NV GY 6.35, elektr. Trafo
ca. 22 x 8 cm
Energieeffizienzklasse
C
Glas-Nr. 27.0662

Tischleuchte
5902/1-92

1 x 60 W. **ES**
HV G 9
Höhe ca. 37 cm
ca. 22 x 8 cm
Schalter
Energieeffizienzklasse
D
Glas-Nr. 27.0662



Pendelleuchte
2918/3-92

3 x 12V/35 W. **ES**
 NV GY 6.35, elektr. Trafo
 Breite ca. 128 cm
 Energieeffizienzklasse
C
 Glas-Nr. 27.0662

ISIS

Niedervolt-Halogenleuchten

Messing matt mit
blank abgesetzt

Glas oval, opal-weiss
klar abgesetzt
mit Metallapplikation

incl. Leuchtmittel

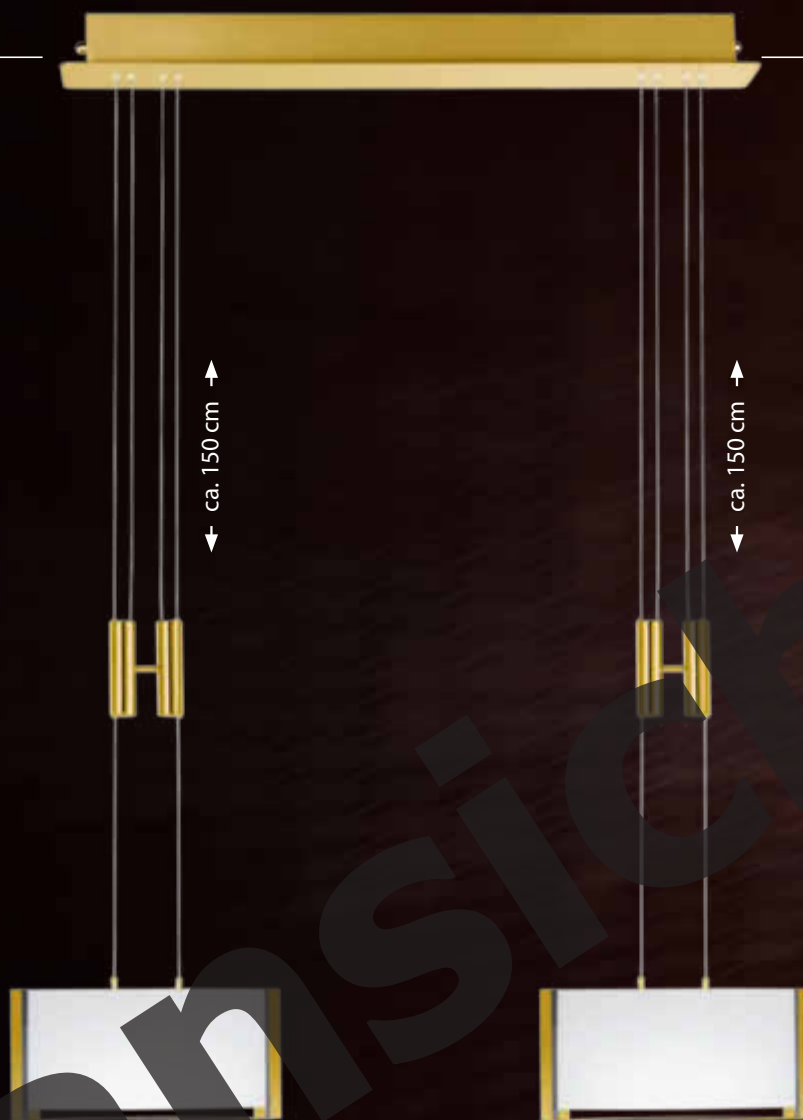
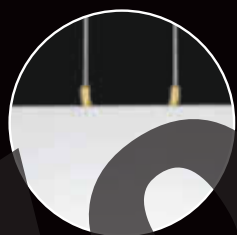
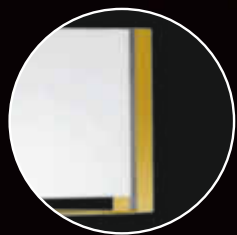

2917/2-01

Pendelleuchte 2917/2-01

2 x 12V/35 W. **ES**
NV GY 6.35, elektr. Trafo
Breite ca. 76 cm
Energieeffizienzklasse
C
Glas-Nr. 27.0661

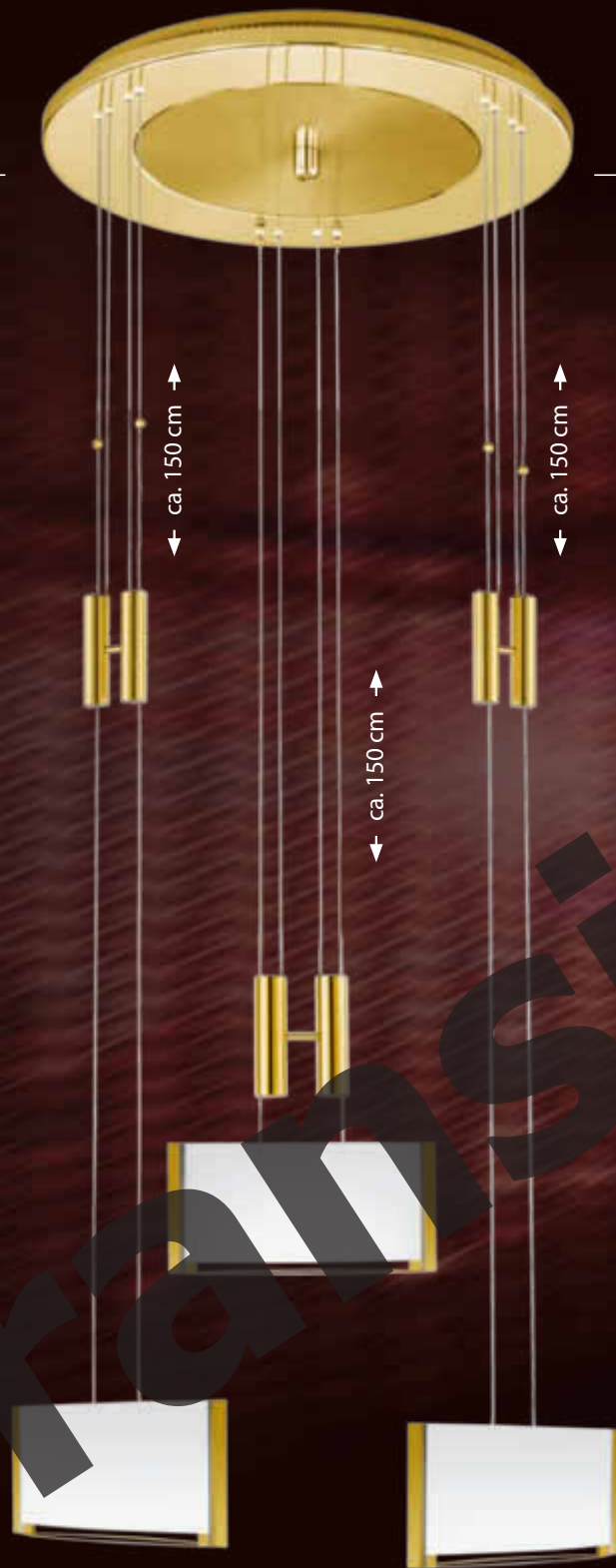

Pendelleuchte
2926/3-01

3 x 12V/35 W. **ES**
NV GY 6.35, elektr. Trafo
Ø ca. 43 cm
Energieeffizienzklasse
C
Glas-Nr. 27.0661



ISIS

Halogenleuchten

Messing matt mit
blank abgesetzt

Glas oval, opal-weiss
klar abgesetzt
mit Metallapplikation

incl. Leuchtmittel



Pendelleuchte 2918/3-01

3 x 12V/35 W. **ES**
NV GY 6.35, elektr. Trafo
Breite ca. 128 cm
Energieeffizienzklasse
C
Glas-Nr. 27.0661



2916/1-01

5902/1-01

Pendelleuchte
2916/1-01

1 x 12V/35 W. **ES**
NV GY 6.35, elektr. Trafo
ca. 22 x 8 cm
Energieeffizienzklasse
C
Glas-Nr. 27.0661

Tischleuchte
5902/1-01

1 x 60 W. **ES**
HV G9
Höhe ca. 37 cm
ca. 22 x 8 cm
Schalter
Energieeffizienzklasse
D
Glas-Nr. 27.0661





2818/3-92

■ Niedervolt - Halogenleuchten in Messing matt mit blank abgesetzt 01, Nickel matt mit Chrom abgesetzt 92
Glas opal klar-weiss, elektr. Trafo, incl. Leuchtmittel



2623/1-92

2623/1-01

**Pendelleuchte
2818/3-92**

3 x 12V/35 W. **ES**
NV GY 6.35
in der Breite einstellbar
von ca. 105-130 cm
Energieeffizienzklasse



Glas-Nr. 27.0033



**Pendelleuchte
2623/1-92**

1 x 12 V/60 W. **ES**
NV GY 6.35
Ø ca. 38 cm
Energieeffizienzklasse



Glas-Nr. 27.0292



**Pendelleuchte
2623/1-01**

1 x 12 V/60 W. **ES**
NV GY 6.35
Ø ca. 38 cm
Energieeffizienzklasse



Glas-Nr. 27.0292



SATURNO

Halogenleuchte in Nickel matt
mit Chrom abgesetzt,
Glas opal-weiss, incl. Leuchtmittel

↕ bis 150 cm ↕

2773/4-92

Als Gegenentwurf zu einer Welt,
in der schneller Konsum keine
Zeit für schöne, wertige Dinge
mehr hat.

BANKAMP

SATURNO

Einzigartig der direkt-indirekte
Lichtausfall, elegant und visionär
das Design. Eine Leuchte geschaf-
fen für Generationen.

BANKAMP

Leuchten der Premiumklasse.
Made in Germany.

Pendelleuchte 2773/4-92

4 x 12 V/35 W. **ES**

NV GY 6.35

mechan. Trafo

Ø ca. 45 cm

Energieeffizienzklasse

C

Glas-Nr. 27.0481 (oben)

Glas-Nr. 27.0482 (unten)

Glas-Nr. 27.0517 (Schutzglas)





5887/1-02



5886/1-02



5863/1-02



5864/1-02

Tischleuchte
5887/1-02

1 x 18 W. Dulux **ES**
Nr. 827 warmweiss, Höhe ca. 36 cm
ca. 35 x 13 cm, Glas opal-weiss glän-
zend, Schalter, incl. Leuchtmittel

Energieeffizienzklasse



Glas-Nr. 27.0594



Tischleuchte
5886/1-02

1 x 18 W. Dulux **ES**
Nr. 827 warmweiss, Höhe ca. 32 cm
ca. 30 x 15 cm, Glas opal-weiss glän-
zend, Schalter, incl. Leuchtmittel

Energieeffizienzklasse



Glas-Nr. 27.0593



Tischleuchte
5863/1-02

1 x E 14, 12 W. **ES** = 65 W. AGL
Höhe ca. 33 cm, ca. 19 x 10 cm
Glas opal-weiss satiniert, Schal-
ter, ohne Leuchtmittel

Energieeffizienzklasse



Glas-Nr. 27.0548



Tischleuchte
5864/1-02

1 x E 27, 20 W. **ES** = 100 W. AGL
Höhe ca. 42 cm, ca. 24 x 13 cm
Glas opal-weiss satiniert
Handdimmer, ohne Leuchtmittel

Energieeffizienzklasse



Glas-Nr. 27.0547



Das individuelle
Pendelleuchensystem



Die BANKAMP Pendelleuchtschiene STRADA vereint zeitloses Design mit höchster Qualität sowie universeller Funktionalität.

Bis zu drei Pendel lassen sich sanft und leicht verschieben. Bei einer Nachrüstung um ein 4. Pendel bitte die max. Leistung des Trafos (150 VA) beachten, gegebenenfalls Leuchtmittel der Pendel anpassen. Auch eine Kombination mit Pendeln und Strahlern ist möglich! Bitte unbedingt die max. Leistung des elektronischen Trafos (150 VA) beachten.

Und steht Ihnen der Sinn nach einem Designwechsel – tauschen Sie die Pendel in den verschiedenen Varianten einfach aus!

Ihre Vorteile

Einfachste Handhabung
Individuelle Gestaltungsfreiheit
Schiene + Pendel Ihrer Wahl =
Ihre individuelle Pendelleuchte
Komfortable, leichtgängige
Vertikal- und Horizontalverstellung

Höchste Qualität

Einfaches und problemloses Austauschen des Pendels. Sie haben die freie Wahl aus dem attraktiven BANKAMP Pendelleuchten-Sortiment.

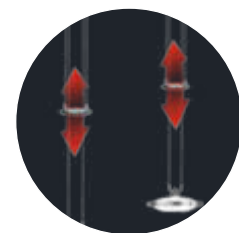

BANKAMP
Leuchten der Premiumklasse.
Made in Germany.

STRADA

Das individuelle
Pendelleuchtsystem



SCHIENEN

Artikel-Nr.	Maße
STRADA120 2840/120-33	L 120 cm, H 5,5 cm
STRADA150 2840/150-33	L 150 cm, H 5,5 cm
STRADA180 2840/180-33	L 180 cm, H 5,5 cm
STRADA210 2840/210-33	L 210 cm, H 5,5 cm

**Kombinieren Sie aus vier Schienengrößen
und sechs hochwertigen Pendeln
Ihre individuelle Pendelleuchte!**

Einfaches und problemloses Austauschen
des Pendels. Sie haben die freie Wahl aus dem attraktiven
BANKAMP Pendelleuchten-Sortiment.

2843/1-92
Seite 128

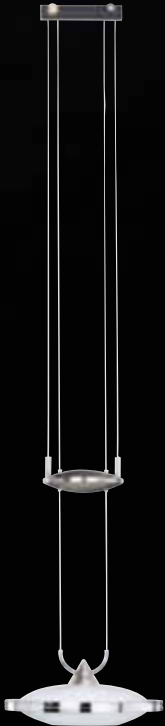

2851/1-92
Seite 128

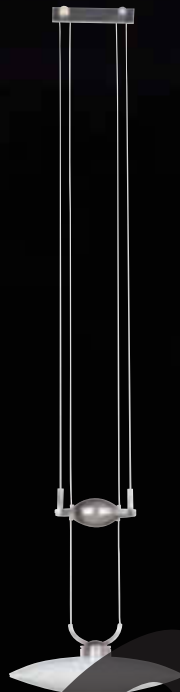

2908/2-92
Seite 129



2931/1-92
Seite 129



PENDEL

Artikel-Nr.	Glas-Maße
2841/1-92	Ø 10 cm / H 20 cm
2843/1-92	Ø 20 cm / H 5 cm
2851/1-92	Ø 22 cm / H 5 cm
2895/1-92	Ø 8 cm / H 9 cm
2908/2-92	31 x 16 cm / H 5,6 cm
2931/1-92	21 x 8 cm / H 11 cm

STRAHLER

7429/1-92
1 x 12V/20 - 50 W. ES
NV GU 5.3
Nickel matt mit Chrom abgesetzt
Höhe ca. 13 cm
incl. Leuchtmittel
Energieeffizienzklasse
C

STRAHLER

7430/1-92
1 x 12V/20 - 50 W. ES
NV GU 5.3
Nickel matt mit Chrom abgesetzt
Höhe ca. 13 cm
incl. Leuchtmittel
Energieeffizienzklasse
C

STRADA

Das individuelle
Pendelleuchtersystem

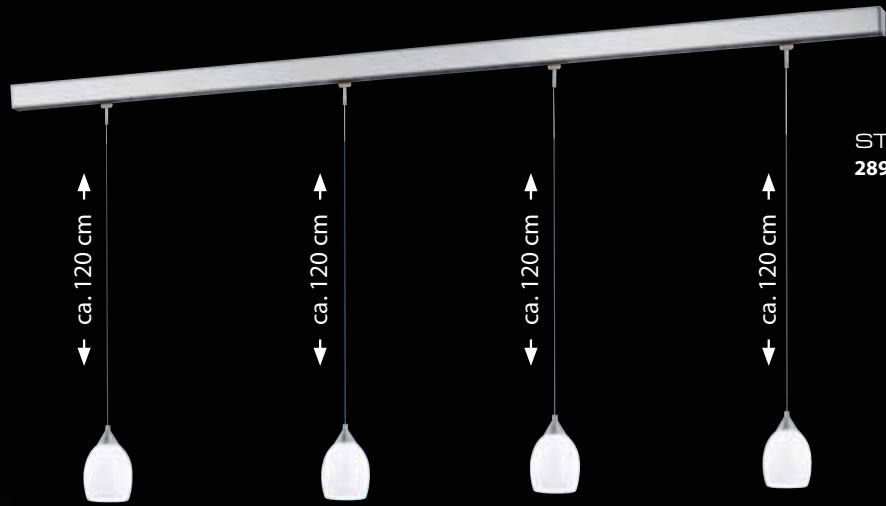

STRADA210
2895/1-92



STRADA210
2851/1-92



STRADA210
2843/1-92

STRADA210
2840/210-33 + 4x 2895/1-92

2895/1-92
1 x 12 V / 35 W. **ES**
NV GY 6.35
Nickel matt mit Chrom abgesetzt
Glas opal-weiss glänzend
Ø ca. 8 cm
incl. Leuchtmittel
Energieeffizienzklasse
C
Glas-Nr. 27.0625

STRADA210
2840/210-33 + 3 x 2851/1-92

2851/1-92
1 x 12 V / 35 W. **ES**
NV GY 6.35
Nickel matt mit Chrom abgesetzt
Glas opal/klar-weiss
Ø ca. 22 cm
incl. Leuchtmittel
Energieeffizienzklasse
C
Glas-Nr. 27.0301

STRADA210
2840/210-33 + 3x 2843/1-92

2843/1-92
1 x 12 V / 35 W. **ES**
NV GY 6.35
Nickel matt mit Chrom abgesetzt
Glas opal-weiss glänzend
Ø ca. 20 cm
incl. Leuchtmittel
Energieeffizienzklasse
C
Glas-Nr. 27.0595 (oben)
Glas-Nr. 27.0596 (unten)



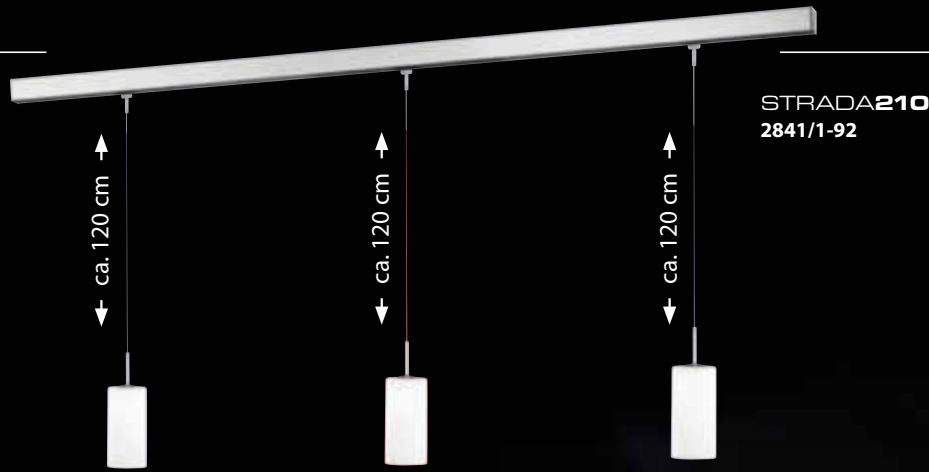

STRADA210
2841/1-92

ca. 120 cm

ca. 120 cm

ca. 120 cm

STRADA180
2931/1-92



ca. 150 cm

ca. 150 cm

STRADA180
2908/2-92



ca. 150 cm

ca. 150 cm

STRADA210
2840/210-33 + 3 x 2841/1-92

2841/1-92
1 x 12 V / 35 W. **ES**
NV GY 6.35
Nickel matt mit Chrom abgesetzt
Glas weiss satiniert
Ø ca. 10 cm
incl. Leuchtmittel
Energieeffizienzklasse
C
Glas-Nr. 27.0581



STRADA180
2840/180-33 + 2x 2931/1-92

2931/1-92
1 x 12 V / 35 W. **ES**
NV GY 6.35
Nickel matt mit Chrom abgesetzt
Glas oval, opal-weiss glänzend
mit klar abgesetzt
ca. 22 x 8 cm
Höhe ca. 11 cm
incl. Leuchtmittel
Strahler-Beschreibung siehe S.127
Energieeffizienzklasse
C
Glas-Nr. 27.0662



STRADA180
2840/180-33 + 2x 2908/2-92

2908/2-92
2 x 12 V / 25 W. **ES**
NV GY 6.35
Nickel matt mit Chrom abgesetzt
Glas oval, opal-weiss glänzend
ca. 31 x 16 cm
Höhe ca. 5,6 cm
incl. Leuchtmittel
Strahler-Beschreibung siehe S.127
Energieeffizienzklasse
C
Glas-Nr. 27.0609



DUE VETRI

LED-Deckenleuchten
Glas opal-weiss satiniert
incl. Leuchtmittel

BANKAMP



7637/4-07



7638/4-07



7636/2-07

Deckenleuchte 7637/4-07

32 W. LED, ca. 3160 Lumen
ca. 2950° Kelvin, warmweiss
CRI>80
Höhe ca. 6,5 cm
ca. 33 x 33 cm
Hochvolt-LED, dimmbar*
Energieeffizienzklasse
A+
Glas-Nr. 27.0725

BANKAMP



Deckenleuchte 7638/4-07

32 W. LED, ca. 3160 Lumen
ca. 2950° Kelvin, warmweiss
CRI>80
Höhe ca. 6,5 cm
ca. 14 x 56 cm
Hochvolt-LED, dimmbar*
Energieeffizienzklasse
A+
Glas-Nr. 27.0724

BANKAMP



Deckenleuchte 7636/2-07

16 W. LED, ca. 1580 Lumen
ca. 2950° Kelvin, warmweiss
CRI>80
Höhe ca. 6,5 cm
ca. 14 x 28 cm
Hochvolt-LED, dimmbar*
Energieeffizienzklasse
A+
Glas-Nr. 27.0723

BANKAMP



LED-Leuchten

Chrom 02

Messing blank 40

Glas klar/satiniert

incl. Leuchtmittel



7629/4-02



BANKAMP



7629/4-40

Deckenleuchte 7629/4-02

33,6 W. LED, ca. 2800 Lumen
ca. 2850° Kelvin, warmweiss
CRI>90

Höhe ca. 6 cm
ca. 39 x 39 cm

mit dimmbarem Driver*

Energieeffizienzklasse

A+

Glas-Nr. 27.0730



BANKAMP

Deckenleuchte 7629/4-40

33,6 W. LED, ca. 2800 Lumen
ca. 2850° Kelvin, warmweiss
CRI>90

Höhe ca. 6 cm
ca. 39 x 39 cm

mit dimmbarem Driver*

Energieeffizienzklasse

A+

Glas-Nr. 27.0730



BANKAMP

LED-Deckenleuchten

Nickel matt mit Chrom abgesetzt

Glas klar/satiniert

incl. Leuchtmittel

BANKAMP



7632/6-92



7633/3-92

Deckenleuchte
7632/6-92

48 W. LED, ca. 4760 Lumen
 ca. 2950° Kelvin, warmweiss
 CRI>80
 Höhe ca. 16 cm
 ca. 39 x 39 cm
 mit Schaltaktor, 2-fach schaltbar
 Energieeffizienzklasse

Glas-Nr. 27.0731

BANKAMP

Deckenleuchte
7633/3-92

24 W. LED, ca. 2380 Lumen
 ca. 2950° Kelvin, warmweiss
 CRI>80
 Höhe ca. 16 cm
 ca. 18 x 39 cm
 Energieeffizienzklasse

Glas-Nr. 27.0732

BANKAMP





7625/1-02



7626/1-40



direkte Beleuchtung



indirekte Beleuchtung

Deckenleuchte
7625/1-02
7625/1-40

62,4 W. LED, ca. 4900 Lumen
ca. 2850° Kelvin, warmweiss
CRI>90
Höhe ca. 35 cm
ca. 60 x 60 cm
mit dimmbarem Driver*
Energieeffizienzklasse
A+
Glas-Nr. 27.0688

BANKAMP



Deckenleuchte
7626/1-40
7626/1-02

31,2 W. LED, ca. 3700 Lumen
ca. 2850° Kelvin, warmweiss
CRI>90
Höhe ca. 25 cm
Blende je ca. 60 cm lang
mit dimmbarem Driver*
Energieeffizienzklasse
A+
Glas-Nr. 27.0688

BANKAMP



*Wir empfehlen folgende Dimmer: BUSCH-JÄGER 6523 U, BERKER 2874, JUNG 225 TDE

■ LED-Leuchten in Messing matt mit blank abgesetzt 01
Nickel matt mit Chrom abgesetzt 92, incl. Leuchtmittel



7614/5-92



7614/5-01

Deckenleuchte
7614/5-92

42 W. LED, ca. 3500 Lumen
ca. 2850° Kelvin, warmweiss
CRI>90, Höhe ca. 27 cm
Ø ca. 60 cm

Energieeffizienzklasse

A+

Glas-Nr. 27.0707

BANKAMP



Deckenleuchte
7614/5-01

42 W. LED, ca. 3500 Lumen
ca. 2850° Kelvin, warmweiss
CRI>90, Höhe ca. 27 cm
Ø ca. 60 cm

Energieeffizienzklasse

A+

Glas-Nr. 27.0707

BANKAMP





4212/250-83



4216/250-85



4215/400-84



4213/400-83



4217/400-85



4214/250-84

Wandleuchte
4212/250-83

1 x 33 W. **ES**
HV G9, ca. 25 x 22 cm
Ausladung ca. 11 cm

Energieeffizienzklasse
D
Glas-Nr. 27.0462
Glas-Nr. 27.0474 weiss



Wandleuchte
4216/250-85

1 x 33 W. **ES**
HV G9, ca. 25 x 22 cm
Ausladung ca. 11 cm

Energieeffizienzklasse
D
Glas-Nr. 27.0466
Glas-Nr. 27.0474 weiss



Wandleuchte
4215/400-84

2 x 33 W. **ES**
HV G9, ca. 40 x 22 cm
Ausladung ca. 11 cm

Energieeffizienzklasse
D
Glas-Nr. 27.0465
Glas-Nr. 27.0475 weiss



Wandleuchte
4213/400-83

2 x 33 W. **ES**
HV G9, ca. 40 x 22 cm
Ausladung ca. 11 cm

Energieeffizienzklasse
D
Glas-Nr. 27.0463
Glas-Nr. 27.0475 weiss



Wandleuchte
4217/400-85

2 x 33 W. **ES**
HV G9, ca. 40 x 22 cm
Ausladung ca. 11 cm

Energieeffizienzklasse
D
Glas-Nr. 27.0467
Glas-Nr. 27.0475 weiss



Wandleuchte
4214/250-84

1 x 33 W. **ES**
HV G9, ca. 25 x 22 cm
Ausladung ca. 11 cm

Energieeffizienzklasse
D
Glas-Nr. 27.0464
Glas-Nr. 27.0474 weiss





Schalter

4278/2-02
6,4 W. LED, ca. 700 Lumen
ca. 2850° Kelvin, warmweiss
CRI>80
Breite ca. 38 cm, Höhe ca. 19 cm
Ausladung ca. 27 cm
Energieeffizienzklasse
A+
Glas-Nr. 27.0689



Schalter

4278/2-40
6,4 W. LED, ca. 700 Lumen
ca. 2850° Kelvin, warmweiss, CRI>80
Breite ca. 38 cm, Höhe ca. 19 cm
Ausladung ca. 27 cm
Energieeffizienzklasse
A+
Glas-Nr. 27.0689

Bilder- und Spiegelleuchten incl. Leuchtmittel



4540/2-03
2 x 20 W. HV G 9
Ø ca. 4 cm
Ausladung ca. 17,5 cm
Breite ca. 35 cm
Altmessing
Energieeffizienzklasse
D

Schalter



4540/2-40
2 x 20 W. HV G 9
Ø ca. 4 cm
Ausladung ca. 17,5 cm
Breite ca. 35 cm
Messing blank
Energieeffizienzklasse
D

Schalter



Schalter



Schalter



4540/2-33
2 x 20 W. HV G 9
Ø ca. 4 cm
Ausladung ca. 17,5 cm
Breite ca. 35 cm
Nickel matt
Energieeffizienzklasse
D



4540/2-02
2 x 20 W. HV G 9
Ø ca. 4 cm
Ausladung ca. 17,5 cm
Breite ca. 35 cm
Chrom
Energieeffizienzklasse
D

■ Hochvolt-Halogenleuchten in Chrom 02, schwarz mit Chrom abgesetzt 49, Glas klar mit Streifendekor, incl. Leuchtmittel



7547/1-02



7546/1-02

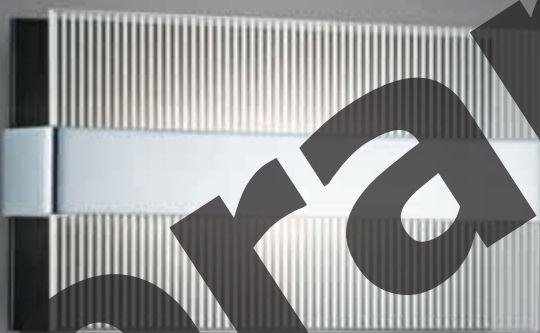

7546/1-49



7547/1-49

Wandleuchte
7547/1-02

1 x 120 W. **ES**
HVR 7 S
Höhe ca. 9 cm
ca. 30 x 30 cm

Energieeffizienzklasse



Glas-Nr. 27.0617



Wandleuchte
7546/1-02

1 x 120 W. **ES**
HVR 7 S
Höhe ca. 9 cm
ca. 30 x 16 cm

Energieeffizienzklasse



Glas-Nr. 27.0168



Wandleuchte
7546/1-49

1 x 120 W. **ES**
HVR 7 S
Höhe ca. 9 cm
ca. 30 x 16 cm

Energieeffizienzklasse



Glas-Nr. 27.0168



Wandleuchte
7547/1-49

1 x 120 W. **ES**
HVR 7 S
Höhe ca. 9 cm
ca. 30 x 30 cm

Energieeffizienzklasse



Glas-Nr. 27.0617



Technische Erläuterungen

Glas:

Abweichungen in Farbnuance, Farb- und Dekorverlauf, Optik und Glasstärke sowie Luftbläschen gehören zu den typischen Merkmalen des mundgeblasenen und handgefertigten Glases.

Leuchte:

Durch technische Weiterentwicklungen können Maße und Werkstoffangaben von Leuchten und Zubehörteilen Änderungen unterliegen. Weiterhin sind unsere Leuchten für eine Umgebungstemperatur von max. 25 °C ausgelegt. Alle Leuchten sind serienmäßig auf eine Netzspannung 230 V - 50 Hz eingerichtet. Bei der Montage von Leuchten sind die Bestimmungen VDE 0100 und VDE 0108 in der jeweils gültigen Form zu beachten. Außerdem die Richtlinien für Brandschutz und elektrische Leuchten Form 2005 des Verbandes der Sachversicherer (VDS e.V. Köln). Nicht bestimmungsgemäße Verwendung entbindet uns ebenso wie jede Änderung von allen Verpflichtungen im Schadensfall.

Notlicht:

Wandleuchten und Deckenleuchten-Armaturen in Sonderausführungen lieferbar mit E14 Notlicht-Fassung, elektronischem Wechselrichter oder elektronischen Vorschaltgeräten für folgende Kompakt-Leuchtstofflampen: TC-D, TC-DE. Leuchten mit integrierten elektronischen Vorschaltgeräten für Notlichtbetrieb (EVG) sind geeignet für den Einsatz in Notbeleuchtungsanlagen nach VDE 0108. Eine Raumbelichtung kann gezielt mit in die Notbeleuchtung integriert werden. Liefermöglichkeit und Preise auf Anfrage.

LEUCHTMITTEL LED:

MEHR LICHT BEI WENIGER STROM!



WARUM BANKAMP LED?

Steigende Energiekosten erfordern Alternativen. Die LED-Lampentechnologie ist das Leuchtmittel der Zukunft!

Die Einheit Lumen / Watt (lm/W) gibt an, in wieviel Licht ein Watt elektrische Energie umgewandelt wird. Hier gilt: je mehr Licht pro Watt desto effizienter die Lampentechnologie.

HOHE ENERGIE-EFFIZIENZ

Bis zu 85% Energieersparnis gegenüber einem herkömmlichen Leuchtmittel. Die Temperaturen sind bedeutend niedriger als bei herkömmlichen Leuchtmitteln!

LANGE LEBENSDAUER

ca. 35.000-50.000 Stunden = ca. 4 Jahre - das entspricht der 15-fachen Lebensdauer gegenüber einem handelsüblichen Niedervoltleuchtmittel bzw. einem Hochvoltleuchtmittel.

VERSCHIEDENE LICHTFARBEN

warmweiss - ca. 3000° Kelvin – für gemütliche Lichtstimmungen
neutralweiss - ca. 4100° Kelvin – für angenehm helles Leselicht
kaltweiss - ca. 6000° Kelvin – oder auch tageslichtweiss fördert die Aufmerksamkeit

Beispielhafte Lumen-Vergleichsberechnung von herkömmlichen Leuchtmitteln zur zukunftsweisenden LED-Technik:

15 Watt, E 27 AGL = 110 Lumen

25 Watt, E 27 AGL = 220 Lumen

40 Watt, E 27 AGL = 415 Lumen

60 Watt, E 27 AGL = 710 Lumen

75 Watt, E 27 AGL = 935 Lumen

25 Watt, Halopin G 9 = 260 Lumen

40 Watt, Halopin G 9 = 450 Lumen

60 Watt, Halopin G 9 = 790 Lumen

EU-VERORDNUNG 874/2012

Energieverbrauchskennzeichnung von elektrischen Lampen und Leuchten. Diese Verordnung gilt für Leuchtmittel ab dem 01. September 2013 und für Leuchten ab dem 01. März 2014.

ENERGIEEFFIZIENZKENNZEICHNUNG

Kennzeichnung durch den einzelnen Buchstaben bedeutet die jeweilige Energieeffizienzklasse des mitgelieferten Leuchtmittels bzw. der fest verbauten LED.

BEISPIEL



LED-Deckenleuchte (siehe Seite 140)

7616/1-07

27 W. LED, ca. 2500 Lumen, ca. 3000° Kelvin, warmweiss, CRI>90

Höhe ca. 9 cm, Ø ca. 35 cm, Glas opal-weiss, Rand klar

incl. Leuchtmittel

Energieeffizienzklasse **A+**

Alle auswechselbaren, nicht fest verbauten Leuchtmittel können mit geeigneten Leuchtmitteln anderer Energieeffizienzklassen getauscht werden.



Nebenstehendes Beispiel zeigt, für welche Energieeffizienzklasse die jeweilige Leuchte geeignet ist, sowie auch die mögliche Fassung und die maximale Watt-Angabe.

Deckenleuchte (siehe Seite 148)

7578/320-07

2 x E 27, 42 W.

Höhe ca. 9 cm, Ø ca. 32 cm, Bajonett Ø ca. 23,5 cm

Energieeffizienzklasse **A++**

LICHT IDEEN



BANKAMP

LED-Wand- und Deckenleuchten
IP 44 spritzwassergeschützt
incl. Leuchtmittel



BANKAMP



7616/1-07

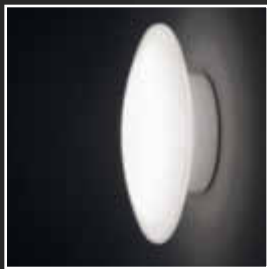

7617/1-07

4281/220-07



4281/185-07

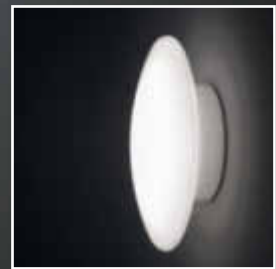

Deckenleuchte
7616/1-07

Deckenleuchte
7617/1-07

Wandleuchte
4281/220-07

Wandleuchte
4281/185-07

27 W. LED, ca. 2500 Lumen
ca. 3000° Kelvin, warmweiss, CRI>80
Höhe ca. 9 cm, Ø ca. 35 cm
Glas opal-weiss, Rand klar

Energieeffizienzklasse



Glas-Nr. 27.0696

BANKAMP



18 W. LED, ca. 1665 Lumen
ca. 3000° Kelvin, warmweiss, CRI>80
Höhe ca. 9 cm, Ø ca. 28 cm
Glas opal-weiss, Rand klar

Energieeffizienzklasse



Glas-Nr. 27.0695

BANKAMP



8 W. LED, ca. 745 Lumen
ca. 3000° Kelvin, warmweiss, CRI>80
Höhe ca. 7,5 cm, Ø ca. 22 cm
Glas opal-weiss

Energieeffizienzklasse



Glas-Nr. 27.0704

BANKAMP



8 W. LED, ca. 745 Lumen
ca. 3000° Kelvin, warmweiss, CRI>80
Höhe ca. 6 cm, Ø ca. 18,5 cm
Glas opal-weiss

Energieeffizienzklasse



Glas-Nr. 27.0703

BANKAMP



BANKAMP

LED-Deckenleuchten
Glas opal-weiss satiniert
IP 44 spritzwassergeschützt
incl. Leuchtmittel



BANKAMP

7623/400-07



7623/340-07



7623/260-07



Deckenleuchte 7623/400-07

27 W. LED, ca. 2500 Lumen
ca. 3000° Kelvin, warmweiss, CRI>80
Höhe ca. 8 cm
Ø ca. 40 cm, Bajonett Ø ca. 36 cm
Energieeffizienzklasse
A+
Glas-Nr. 27.0700

BANKAMP



Deckenleuchte 7623/340-07

27 W. LED, ca. 2500 Lumen
ca. 3000° Kelvin, warmweiss, CRI>80
Höhe ca. 8 cm
Ø ca. 34 cm, Bajonett Ø ca. 31 cm
Energieeffizienzklasse
A+
Glas-Nr. 27.0701

BANKAMP



Deckenleuchte 7623/260-07

9 W. LED, ca. 830 Lumen
ca. 3000° Kelvin, warmweiss, CRI>80
Höhe ca. 7 cm
Ø ca. 26 cm, Bajonett Ø ca. 23,5 cm
Energieeffizienzklasse
A+
Glas-Nr. 27.0702

BANKAMP



BANKAMP

LED-Deckenleuchten

Glas opal-weiss, Rand klar

IP 44 spritzwassergeschützt

incl. Leuchtmittel



BANKAMP



7622/400-07



7622/320-07



7622/260-07



Deckenleuchte 7622/260-07

9 W. LED, ca. 830 Lumen
ca. 3000° Kelvin, warmweiss, CRI>80
Höhe ca. 8,5cm
Ø ca. 26 cm
Bajonett Ø ca. 18 cm
Energieeffizienzklasse
A+
Glas-Nr. 27.0601

BANKAMP



Deckenleuchte 7622/320-07

9 W. LED, ca. 830 Lumen
ca. 3000° Kelvin, warmweiss, CRI>80
Höhe ca. 9 cm
Ø ca. 32 cm, Bajonett Ø ca. 23,5 cm
Energieeffizienzklasse
A+
Glas-Nr. 27.0599

BANKAMP



Deckenleuchte 7622/400-07

27 W. LED, ca. 2500 Lumen
ca. 3000° Kelvin, warmweiss, CRI>80
Höhe ca. 9 cm
Ø ca. 40 cm
Bajonett Ø ca. 31 cm
Energieeffizienzklasse
A+
Glas-Nr. 27.0600

BANKAMP



BANKAMP

LED-Deckenleuchten
Glas opal-weiss satiniert
IP 44 spritzwassergeschützt
incl. Leuchtmittel



BANKAMP

7621/400-07



7621/320-07



7621/260-07



Deckenleuchte 7621/260-07

9 W. LED, ca. 830 Lumen
ca. 3000° Kelvin, warmweiss, CRI>80
Höhe ca. 7 cm
Ø ca. 26 cm, Bajonett Ø ca. 18 cm
Energieeffizienzklasse
A+
Glas-Nr. 27.0078



Deckenleuchte 7621/320-07

9 W. LED, ca. 830 Lumen
ca. 3000° Kelvin, warmweiss, CRI>80
Höhe ca. 8,5 cm
Ø ca. 32 cm, Bajonett Ø ca. 23,5 cm
Energieeffizienzklasse
A+
Glas-Nr. 27.0077



Deckenleuchte 7621/400-07

27 W. LED, ca. 2500 Lumen
ca. 3000° Kelvin, warmweiss, CRI>80
Höhe ca. 9 cm
Ø ca. 40 cm, Bajonett Ø ca. 31 cm
Energieeffizienzklasse
A+
Glas-Nr. 27.0076



BANKAMP

LED-Deckenleuchten

IP 44 spritzwassergeschützt

incl. Leuchtmittel



BANKAMP



7603/450-07



7602/330-07



7560/400-07

Deckenleuchte 7603/450-07

27 W. LED, ca. 2800 Lumen
ca. 3000° Kelvin, warmweiss
CRI>80
Höhe ca. 9 cm
Ø ca. 45 cm
Glas opal-weiss, Rand klar
Energieeffizienzklasse
A+
Glas-Nr. 27.0666

BANKAMP



Deckenleuchte 7602/330-07

18 W. LED, ca. 1870 Lumen
ca. 3000° Kelvin, warmweiss
CRI>80
Höhe ca. 9 cm
Ø ca. 33 cm
Glas opal-weiss, Rand klar
Energieeffizienzklasse
A+
Glas-Nr. 27.0665

BANKAMP



Deckenleuchte 7560/400-07

27 W. LED, ca. 2500 Lumen
ca. 3000° Kelvin, warmweiss
CRI>80
Höhe ca. 14 cm
Ø ca. 40 cm
Glas opal-weiss satiniert
mit Bajonettverschluss
Energieeffizienzklasse
A+
Glas-Nr. 27.0089

BANKAMP



BANKAMP

LED-Wandleuchten
incl. Leuchtmittel



BANKAMP

4283/1-07



Wandleuchte
4283/1-07

18 W. LED, ca. 2000 Lumen
ca. 3000° Kelvin, warmweiss, CRI>80
Länge ca. 54 cm
Breite ca. 9 cm
Ausladung ca. 6 cm
incl. Leuchtmittel
Energieeffizienzklasse
A+
Glas-Nr. 27.0072

BANKAMP



Wandleuchte
4282/1-07

12 W. LED, ca. 1100 Lumen
ca. 3000° Kelvin, warmweiss, CRI>80
Länge ca. 40 cm
Breite ca. 9 cm
Ausladung ca. 6 cm
incl. Leuchtmittel
Energieeffizienzklasse
A+
Glas-Nr. 27.0071

BANKAMP



DECKENLEUCHTEN

Glas opal-weiss satiniert
Glasrand satiniert
mit Bajonettverschluss
IP 44 spritzwassergeschützt
Lieferung ohne Leuchtmittel

7589/480-07

7589/390-07

7589/320-07

Deckenleuchte 7589/320-07

1 x E 27 / 42 W. **ES**
Höhe ca. 9,5 cm
Ø ca. 32 cm
Bajonett Ø ca. 18 cm
Energieeffizienzklasse
A++ **E**
Glas-Nr. 27.0628

Deckenleuchte 7589/390-07

2 x E 27 / 42 W. **ES**
Höhe ca. 11 cm
Ø ca. 39 cm
Bajonett Ø ca. 23 cm
Energieeffizienzklasse
A++ **E**
Glas-Nr. 27.0629

Deckenleuchte 7589/480-07

3 x E 27 / 42 W. **ES**
Höhe ca. 12,5 cm
Ø ca. 48 cm
Bajonett Ø ca. 30,8 cm
Energieeffizienzklasse
A++ **E**
Glas-Nr. 27.0630

– Lieferung ohne Leuchtmittel –

Deckenleuchten Glas Alabaster weiss, IP 44 spritz- wassergeschützt

Auch für Energie-
sparleuchtmittel geeignet.

7097/400-07

7097/320-07

7097/260-07



Deckenleuchte
7097/260-07

Deckenleuchte
7097/320-07

Deckenleuchte
7097/400-07

1 x E 27, 42 W. **ES**
Höhe ca. 9 cm
Ø ca. 26 cm
Halterand ca. 17,2 cm

Energieeffizienzklasse



Glas-Nr. 27.0200

2 x E 27, 42 W. **ES**
Höhe ca. 10 cm
Ø ca. 32 cm
Halterand ca. 22,3 cm

Energieeffizienzklasse



Glas-Nr. 27.0296

3 x E 27, 42 W. **ES**
Höhe ca. 11 cm
Ø ca. 40 cm
Halterand ca. 30,2 cm

Energieeffizienzklasse



Glas-Nr. 27.0080

– Lieferung ohne Leuchtmittel –

Deckenleuchten Glas opal-weiss sati- niert, mit Bajonett- verschluss IP 44 spritzwasser- geschützt

Auch für Energie-
sparleuchtmittel geeignet.

7095/400-07

7095/260-07

7095/320-07



Deckenleuchte
7095/260-07

Deckenleuchte
7095/320-07

Deckenleuchte
7095/400-07

1 x E 27, 42 W. **ES**
Höhe ca. 9,3 cm
Ø ca. 26 cm
Bajonett Ø ca. 17,8 cm

Energieeffizienzklasse



Glas-Nr. 27.0091

2 x E 27, 42 W. **ES**
Höhe ca. 10,8 cm
Ø ca. 32 cm
Bajonett Ø ca. 23 cm

Energieeffizienzklasse



Glas-Nr. 27.0090

3 x E 27, 42 W. **ES**
Höhe ca. 12,3 cm
Ø ca. 40 cm
Bajonett Ø ca. 30,8 cm

Energieeffizienzklasse



Glas-Nr. 27.0089

Deckenleuchten
Glas opal-weiss mit
Kristallrand
mit Bajonett-
verschluss
IP 44 spritzwasser-
geschützt

Auch für Energie-
sparleuchtmittel geeignet.



– Lieferung ohne Leuchtmittel –



7578/400-07

7578/320-07



7578/260-07



Deckenleuchte
7578/260-07

1 x E 27, 42 W. **ES**
 Höhe ca. 8,5 cm
 Ø ca. 26 cm
 Bajonett Ø ca. 18 cm
 Energieeffizienzklasse

 Glas-Nr. 27.0601

Deckenleuchte
7578/320-07

2 x E 27, 42 W. **ES**
 Höhe ca. 9 cm
 Ø ca. 32 cm
 Bajonett Ø ca. 23,5 cm
 Energieeffizienzklasse

 Glas-Nr. 27.0599

Deckenleuchte
7578/400-07

3 x E 27, 42 W. **ES**
 Höhe ca. 9 cm
 Ø ca. 40 cm
 Bajonett Ø ca. 31 cm
 Energieeffizienzklasse

 Glas-Nr. 27.0600

Deckenleuchte
Glas opal-weiss mit
Kristallrand
mit Bajonett-
verschluss
IP 44 spritzwasser-
geschützt

Auch für Energie-
sparleuchtmittel geeignet.



– Lieferung ohne Leuchtmittel –

7578/480-07



Deckenleuchte
7578/480-07

3 x E 27, 42 W. **ES**
 Höhe ca. 10 cm
 Ø ca. 48 cm
 Bajonett Ø ca. 31 cm
 Energieeffizienzklasse

 Glas-Nr. 27.0602

- Lieferung ohne Leuchtmittel -



Deckenleuchten
Glas opal-weiss satiniert, mit Bajonettverschluss
IP 44 spritzwassergeschützt

Auch für Energiesparleuchtmittel geeignet.

Deckenleuchte
7135/260-07

1 x E 27, 42 W. **ES**
Höhe ca. 7 cm
Ø ca. 26 cm
Bajonett Ø ca. 18 cm
Energieeffizienzklasse
A++  **E**
Glas-Nr. 27.0078

Deckenleuchte
7135/320-07

2 x E 27, 42 W. **ES**
Höhe ca. 8,5 cm
Ø ca. 32 cm
Bajonett Ø ca. 23,5 cm
Energieeffizienzklasse
A++  **E**
Glas-Nr. 27.0077

Deckenleuchte
7135/400-07

3 x E 27, 42 W. **ES**
Höhe ca. 9 cm
Ø ca. 40 cm
Bajonett Ø ca. 31 cm
Energieeffizienzklasse
A++  **E**
Glas-Nr. 27.0076

- Lieferung ohne Leuchtmittel -



Deckenleuchten
Glas opal-weiss satiniert, mit Bajonettverschluss
IP 44 spritzwassergeschützt

Auch für Energiesparleuchtmittel geeignet.

Deckenleuchte
7135/480-07

3 x E 27, 42 W. **ES**
Höhe ca. 10 cm
Ø ca. 48 cm
Bajonett Ø ca. 31 cm
Energieeffizienzklasse
A++  **E**
Glas-Nr. 27.0263

Deckenleuchte
7135/530-07

4 x E 27, 42 W. **ES**
Höhe ca. 10 cm
Ø ca. 53 cm
Bajonett Ø ca. 36 cm
Energieeffizienzklasse
A++  **E**
Glas-Nr. 27.0264

Deckenleuchten in Chrom, Glas opal-weiss satiniert, mit Bajonettverschluss IP 44 spritzwassergeschützt

Auch für Energiesparleuchtmittel geeignet.

– Lieferung ohne Leuchtmittel –



Deckenleuchte 7475/260-02

1 x E 27, 42 W. **ES**
 Höhe ca. 7 cm
 Ø ca. 26 cm
 Bajonett Ø ca. 18 cm
 Energieeffizienzklasse **A++** **E**
 Glas-Nr. 27.0432

Deckenleuchte 7475/320-02

2 x E 27, 42 W. **ES**
 Höhe ca. 8,5 cm
 Ø ca. 32 cm
 Bajonett Ø ca. 23,5 cm
 Energieeffizienzklasse **A++** **E**
 Glas-Nr. 27.0433

Deckenleuchte 7475/400-02

3 x E 27, 42 W. **ES**
 Höhe ca. 9 cm
 Ø ca. 40 cm
 Bajonett Ø ca. 31 cm
 Energieeffizienzklasse **A++** **E**
 Glas-Nr. 27.0434

Deckenleuchten in Messing blank Glas opal-weiss satiniert, mit Bajonettverschluss IP 44 spritzwassergeschützt

Auch für Energiesparleuchtmittel geeignet.

– Lieferung ohne Leuchtmittel –



Deckenleuchte 7475/260-40

1 x E 27, 42 W. **ES**
 Höhe ca. 7 cm
 Ø ca. 26 cm
 Bajonett Ø ca. 18 cm
 Energieeffizienzklasse **A++** **E**
 Glas-Nr. 27.0429

Deckenleuchte 7475/320-40

2 x E 27, 42 W. **ES**
 Höhe ca. 8,5 cm
 Ø ca. 32 cm
 Bajonett Ø ca. 23,5 cm
 Energieeffizienzklasse **A++** **E**
 Glas-Nr. 27.0430

Deckenleuchte 7475/400-40

3 x E 27, 42 W. **ES**
 Höhe ca. 9 cm
 Ø ca. 40 cm
 Bajonett Ø ca. 31 cm
 Energieeffizienzklasse **A++** **E**
 Glas-Nr. 27.0431

Hochvolt-Halogenwandleuchten in Chrom, Glas opal-weiss satiniert, IP44 spritzwassergeschützt, incl. Leuchtmittel



4102/290-02
 1 x 33 W. **ES**, HV G9
 Länge ca. 29 cm
 Breite ca. 9 cm
 Ausladung ca. 6 cm
 Energieeffizienzklasse
D
 Glas-Nr. 27.0270



4103/400-02
 2 x 33 W. **ES**
 HV G9
 Länge ca. 40 cm
 Breite ca. 9 cm
 Ausladung ca. 6 cm
 Energieeffizienzklasse
D
 Glas-Nr. 27.0272



4104/530-02
 3 x 33 W. **ES**
 HV G9
 Länge ca. 53 cm
 Breite ca. 9 cm
 Ausladung ca. 6 cm
 Energieeffizienzklasse
D
 Glas-Nr. 27.0278

Hochvolt-Halogenwandleuchten, Glas opal-weiss satiniert incl. Leuchtmittel



4977/3-07
 3 x 33 W. **ES**
 HV G9
 Länge ca. 54 cm
 Breite ca. 9 cm
 Ausladung ca. 6 cm
 Energieeffizienzklasse
D
 Glas-Nr. 27.0072



4976/2-07
 2 x 33 W. **ES**
 HV G9
 Länge ca. 40 cm
 Breite ca. 9 cm
 Ausladung ca. 6 cm
 Energieeffizienzklasse
D
 Glas-Nr. 27.0071



4975/1-07
 1 x 33 W. **ES**
 HV G9
 Länge ca. 28 cm
 Breite ca. 9 cm
 Ausladung ca. 6 cm
 Energieeffizienzklasse
D
 Glas-Nr. 27.0070

Inhaltsverzeichnis

Artikel-Nr.	Seite	Artikel-Nr.	Seite	Artikel-Nr.	Seite	Artikel-Nr.	Seite
Kronen		2946/100-40	36	4217/400-85	135	6010/1-02	31
1151/5-01	94	2947/135-02	29	4264/1-92	66	6010/1-40	38
1151/5-92	93	2947/135-40	41	4278/2-02	30/136	6012/1-92	101
1153/5-56	86	2948/4-01	95	4278/2-40	40/136	6013/1-02	100
Pendelleuchten		2948/4-92	92	4281/185-07	107/140	6015/1-92	22
2623/1-01	122	2949/1-92	60	4281/220-07	107/140	6017/1-92	19
2623/1-92	122	2955/4-92	71	4282/1-07	106/145	6018/1-92	18
2773/4-92	123	2958/6-92	70	4283/1-07	106/145	6019/2-01	85
2818/3-92	122	2963/1-02	35	4286/1-01	48	6019/2-92	85
2840/120-33	126	2963/1-40	35	4286/1-92	50	6020/1-56	87
2840/150-33	126	2965/4-92	25	4540/2-02	136	6022/1-01	84
2840/180-33	126	2966/5-92	23	4540/2-03	136	6022/1-92	84
2840/210-33	126	2967/4-01	45	4540/2-33	136	6023/1-01	13
2841/1-92	129	2967/4-92	50	4540/2-40	136	6023/1-92	10
2843/1-92	128	2968/3-01	46	4975/1-07	151	6983/1-01	59
2851/1-92	128	2968/3-92	51	4976/2-07	151	6983/1-02	57
2878/120-92	66	2969/2-01	47	4977/3-07	151	6983/1-07	58
2891/1-02	77	2969/2-92	52	Tischleuchten		6983/1-20	58
2892/1-02	76	2970/3-01	49	5863/1-02	124	6995/1-92	101
2895/1-92	128	2970/3-92	53	5864/1-02	124	6998/1-92	98
2906/6-92	83	2971/95-01	13	5886/1-02	124	Deckenleuchten	
2907/8-92	82	2971/95-92	11	5887/1-02	124	7095/260-07	147
2908/2-92	129	2972/130-01	12	5902/1-01	121	7095/320-07	147
2909/120-92	65	2972/130-92	9	5902/1-92	116	7095/400-07	147
2916/1-01	121	2977/6-92	73	5904/1-92	101	7097/260-07	147
2916/1-92	116	2984/1-01	88	5907/1-92	98	7097/320-07	147
2917/2-01	118	2984/1-56	88	5912/1-01	94	7097/400-07	147
2917/2-92	115	2984/1-92	89	5912/1-92	93	7135/260-07	149
2918/3-01	120	2990/1-01	16	5914/1-02	33	7135/320-07	149
2918/3-92	117	2990/1-92	17	5914/1-40	39	7135/400-07	149
2926/3-01	119	2991/1-92	15	5915/1-02	100	7135/480-07	149
2926/3-92	114	2992/1-01	48	5919/1-92	23	7135/530-07	149
2928/5-92	99	2992/1-92	53	5921/1-01	47	7429/1-92	127
2931/1-92	129	Wandleuchten		5921/1-92	51	7430/1-92	127
2939/90-92	64	4102/290-02	151	5922/1-92	18	7475/260-02	150
2940/130-92	67	4103/400-02	151	5923/1-56	86	7475/260-40	150
2942/3-92	42	4104/530-02	151	Standleuchten		7475/320-02	150
2943/8-92	79	4212/250-83	135	6001/1-02	55	7475/320-40	150
2945/60-02	30	4213/400-83	135	6006/2-01	94	7475/400-02	150
2945/60-40	40	4214/250-84	135	6006/2-92	93	7475/400-40	150
2946/100-02	32	4215/400-84	135			7546/1-02	137
		4216/250-85	135			7546/1-49	137

Inhaltsverzeichnis

Artikel-Nr.	Seite	Artikel-Nr.	Seite
7547/1-02	137	7637/4-07	102/130
7547/1-49	137	7638/4-07	102/130
7560/400-07	108/144		
7578/260-07	148		
7578/320-07	148		
7578/400-07	148		
7578/480-07	148		
7589/320-07	146		
7589/390-07	146		
7589/480-07	146		
7602/330-07	108/144		
7603/450-07	108/144		
7610/3-92	64		
7614/5-01	94/134		
7614/5-92	93/134		
7615/1-01	59		
7615/1-02	56		
7616/1-07	107/140		
7617/1-07	107/140		
7618/1-33	104		
7619/1-33	104		
7620/1-33	104		
7621/260-07	111/143		
7621/320-07	111/143		
7621/400-07	111/143		
7622/260-07	110/142		
7622/320-07	110/142		
7622/400-07	110/142		
7623/260-07	109/141		
7623/340-07	109/141		
7623/400-07	109/141		
7625/1-02	34/133		
7625/1-40	34/133		
7626/1-02	34/133		
7626/1-40	34/133		
7628/4-92	24		
7629/4-02	103/131		
7629/4-40	103/131		
7631/4-01	48		
7631/4-92	52		
7632/6-92	105/132		
7633/3-92	105/132		
7634/4-92	24		
7636/2-07	102/130		

Voransicht

Farbnummern-Schlüssel

- 01 = Messing matt mit blank abgesetzt
- 02 = Chrom
- 03 = Altmessing
- 07 = Weiss
- 33 = Nickel matt
- 40 = Messing blank
- 56 = Kupfer
- 83 = Goldfarbig
- 84 = Bronzefarbig
- 85 = Silberfarbig
- 92 = Nickel matt mit Chrom abgesetzt

Colour number keys

- 01 = *Matt brass contrasted with blank*
- 02 = *Chrome*
- 03 = *Old brass*
- 07 = *White*
- 33 = *Matt nickel*
- 40 = *Brass blank*
- 56 = *Copper*
- 83 = *Gold coloured*
- 84 = *Bronze coloured*
- 85 = *Silver coloured*
- 92 = *Matt nickel contrasted with chrome*

Codes couleurs

- 01 = *laiton mat et poli*
- 02 = *Chrome*
- 03 = *Vieux laiton*
- 07 = *Blanc*
- 33 = *Nickel mat*
- 40 = *Laiton poli*
- 56 = *Cuivre*
- 83 = *Couleur or*
- 84 = *Couleur bronze*
- 85 = *Couleur argent*
- 92 = *Nickel mat avec chrome*

Verkaufs- und Lieferbedingungen

Die nachstehenden Bedingungen gelten als verbindlich, wenn nicht ausdrücklich schriftlich andere Vereinbarungen getroffen worden sind.

1. Sämtliche Angebote sind freibleibend. Auch durch unsere Vertreter getroffene Vereinbarung sowie mündliche Absprachen sind erst durch unsere schriftliche Bestätigung rechtsverbindlich.
2. Die gewünschten Lieferzeiten werden nach Möglichkeit eingehalten. Höhere Gewalt jeder Art, die uns an der sachgemäßen und rechtzeitigen Ausführung des Auftrages hindert, kurz, jeder außerhalb unseres Verschuldens liegender Hinderungsgrund berechtigt uns ohne weiteres, die Lieferungsverpflichtungen nach unserem Ermessen ganz oder teilweise aufzuheben oder die Lieferzeiten hinauszuschieben.
3. Die Lieferung erfolgt ab Fabrik auf Gefahr des Empfängers, auch bei evtl. Franko-Lieferung. Bei Einzelbestellungen wird der Versand nach bestem Ermessen und ohne Verbindlichkeit für günstigste Versandart, wenn keine besonderen Vorschriften gegeben werden, vorgenommen. Außenverpackung wird zum Selbstkostenpreis berechnet.
4. Beanstandungen sind unbeschadet der Vorschrift des Paragraphen 377 des HGB schriftlich anzubringen. Für die Beschaffenheit der Ware übernehmen wir Gewähr in der Weise, dass wir für nachweislich fehlerhafte und durch uns falsch gelieferte Ware sofort Ersatz liefern bzw. bei Rücksendungen eine Nacharbeit kostenlos vornehmen, rechtzeitige Beanstandung vorausgesetzt (Garantiehinweis siehe Seite 155).

Eine Einhaltung der Maße wird soweit durchgeführt, als der durch die Fabrikation gebotene Spielraum es zulässt. Besondere Anforderungen sind bei Bestellungen zu vereinbaren.

5. Bei Zahlung innerhalb von 10 Tagen nach Rechnungsdatum gewähren wir 2 % Skonto. Bei einer Zahlung nach 30 Tagen ist der volle Rechnungsbetrag ohne Kürzung fällig.
6. Die gelieferte Ware bleibt bis zur völligen Bezahlung unser Eigentum. In dieser Beziehung gelten alle unsere Lieferungen, auch die zukünftigen, als ein einheitlicher Vertrag, so dass der verlängerte Eigentumsvorbehalt bestehen bleibt, solange irgendwelche Rechnungen noch nicht bezahlt sind. Bei Pfändung oder Zwangsvollstreckung ist der Käufer verpflichtet, uns sofort, spätestens aber innerhalb von 2 Tagen, unter Einsendung einer Abschrift des Pfändungsprotokolls zur Erwirkung der Freigabe zu benachrichtigen sowie alle Auskünfte zu erteilen, die zur Geltendmachung unseres Eigentums erforderlich sind. Etwaige Sicherheiten werden wir nach unserer Wahl freigeben, sofern die zu sichernden Forderungen um mehr als 20 % übersichert sind.
7. Erfüllungsort und Gerichtsstand für sämtliche gegenwärtige und zukünftige Ansprüche aus der Geschäftsverbindung mit Vollkaufleuten einschließlich Wechsel- und Scheckforderungen ist Arnberg. Es gilt deutsches Recht.

Eingetragen im H.R. des Amtsgerichts Arnberg HRB 526.
Geschäftsführer: Karl-Heinz Kossmann - Michael Kossmann

Bankamp-Leuchten GmbH

Argumente, die für BANKAMP

die Leuchtenmanufaktur

sprechen:

- **4 Jahre GARANTIE** auf alle Oberflächen der BANKAMP-Produkte, 2 Jahre Garantie auf alle elektronischen Bauteile.
 - Leuchten aus Deutschland: Qualität für Sie!
„Made in Germany“ garantiert hohe Qualität!
„Made in Germany“ ist unser aller Gewinn!
- 
- Unsere handgefertigten Leuchten aus hochwertigsten Materialien wie z. B. Edelmetallen, mundgeblasenen opalisierten oder geschliffenen Gläsern zeichnen eine Qualitätsleuchte von BANKAMP-Leuchten aus.
 - Ultraschallentfettung und Oberflächen-Einbrenn-Lackierung gewährleisten Anlaufschutz und beste Qualität.
 - Alle BANKAMP-Leuchten werden gefertigt und geprüft nach der europäischen Norm EN 60 598... (VDE 0711). Ein großer Teil unserer Produkte ist vom VDE - Prüfinstitut zertifiziert und trägt das VDE - Zeichen.
- 
- Vor dem Verlassen unseres Hauses werden die Produkte mehrfach überprüft auf Funktionalität und Sicherheit sowie vor dem Verpacken auf eventuelle Oberflächenfehler.
 - Hohe Lieferfähigkeit über das gesamte Sortiment.
 - Auf Kundenwunsch sind auch bei einigen Modellen Sonderanfertigungen (gegen Aufpreis) möglich. Bitte gegebenenfalls anfragen.
 - Alle Leuchten sind fachmännisch montiert und der größte Teil unserer Produkte wird mit **fertig montierten Gläsern** ausgeliefert.
 - Wir sind für Sie erreichbar von Mo. – Fr. 8.00 Uhr – 18.30 Uhr.

Mit unseren Qualitätsleuchten wünschen wir Ihnen viel Freude!

Elektronische Transformatoren / *Electronic transformers* Transformateurs électroniques

Alle Niedervolt-Leuchten sind mit hochwertigen elektronischen Transformatoren bestückt. Zum geräuschlosen Dimmen dieser elektronischen Transformatoren müssen grundsätzlich immer **Phasen-Abschnitt-Dimmer** eingesetzt werden. Die Transformatoren sind kurzschlußfest und leerlaufsicher und verfügen über eine automatische Leistungsregelung bei Übertemperatur. Bei falscher und unsachgemäßer Handhabung, z.B. den Einbau eines **falschen** Wanddimmers (in diesem Fall eines Phasen-Anschnitt-Dimmers), entfällt die Garantie seitens des Herstellers, da kein Mangel des Produktes.

All low voltage lamps are equipped with high quality electronic transformers.

Trailing edge dimmer dimmers must always be deployed for noiseless dimming of these electronic transformers as a matter of principle. The transformers are proof against short circuits, are open circuit protected and have an automatic output regulation in case the temperature becomes too high.

The manufacturer's warranty is nullified in the case of incorrect and improper handling, e.g. if a false wall dimmer is installed (in this case a phase leading edge dimmer), as this does not represent a defect in the product.

Les lampes basse tension sont toutes pourvues de transformateurs électroniques de qualité.

Ceux-ci doivent être couplés à un variateur à découpage de phase descendante si l'on veut pouvoir moduler l'éclairage sans bruit. Ces transformateurs sont protégés contre les courts-circuits et la marche à vide, et équipés d'une régulation automatique de la puissance pour éviter toute surchauffe.

En cas de mauvaise manipulation ou d'utilisation non conforme, p. ex en cas d'installation d'un mauvais variateur mural (notamment d'un variateur à découpage de phase ascendante), la garantie du fabricant n'est pas valable puisque le produit n'est pas défectueux.

Mechanische Transformatoren / *Mechanical transformers* Transformateurs mécaniques

Niedervolt-Halogenleuchten mit mechanischen oder gewickelten Transformatoren entwickeln beim Dimmprozess unvermeidbare Brummgeräusche. Zum Dimmen dieser Transformatoren immer nur Phasen-Anschnitt-Dimmer verwenden.

Low voltage halogen lamps with mechanical or wound transformers make unavoidable buzzing noises during the dimming process. Only ever use leading edge dimmers to dim these transformers.

Les lampes halogène basse tension équipées de transformateurs classiques ou à bobines bourdonnent lorsqu'on module l'intensité d'éclairage. Ces transformateurs doivent toujours être couplés à un variateur à découpage de phase ascendante.

Dimmen / *Dimming* / *Variateurs*

Zum Dimmen von Transformatoren empfehlen wir entsprechende Dimmer folgender Hersteller: Berker, Gira, Jung, Merten und Busch-Jäger.

We recommend appropriate dimmers from the following manufacturers for dimming transformers: Berker, Gira, Jung, Merten and Busch-Jäger.

Nous vous recommandons d'utiliser les variateurs pour transformateurs des fabricants suivants: Berker, Gira, Jung, Merten et Busch-Jäger.

Nach VDE-Vorschrift 0 100 darf diese Leuchte nur von einer Fachkraft (z.B. Elektriker) montiert werden!

The German VDE regulation 0 100 states that these lamps may only be installed by a qualified electrician!

Conformément aux directives VDE 0 100, cette lampe doit être installée uniquement par un spécialiste (p. ex. électricien)!



Kabelkanalverlängerungen für Deckenanschlüsse

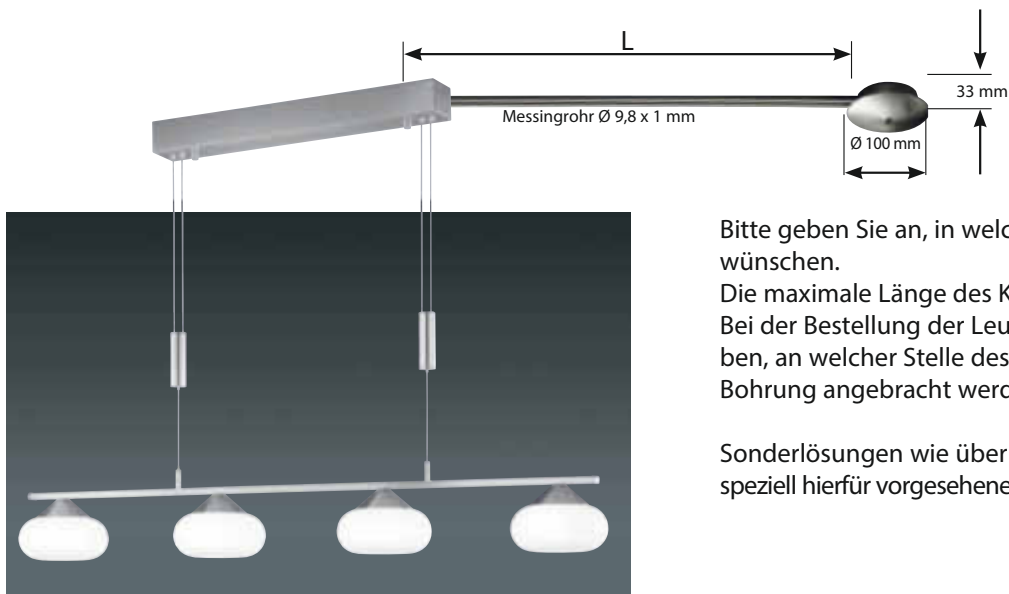

Bitte geben Sie an, in welcher Länge Sie den Kabelkanal wünschen.

Die maximale Länge des Kanals beträgt 1,50 m. Bei der Bestellung der Leuchte müssen Sie bitte angeben, an welcher Stelle des Leuchtendeckenteils eine Bohrung angebracht werden soll.

Sonderlösungen wie über Eck sind möglich mit unserem speziell hierfür vorgesehenen Winkelstück.

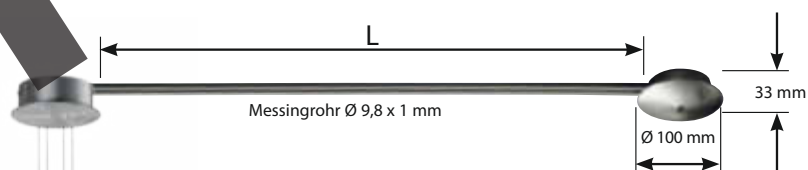
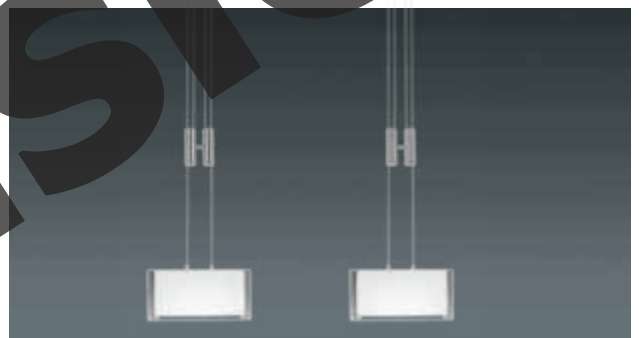
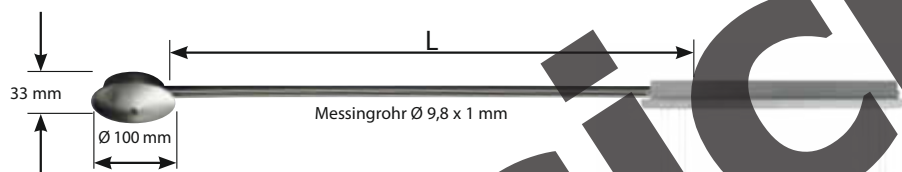

Artikelnummern für Verteilerdose, Kabelkanal und Winkelstück:

Verteilerdose:

9901/01 • 9901/02 • 9901/03 • 9901/33 • 9901/40

Kabelkanal:

9902/01 • 9902/02 • 9902/03 • 9902/33 • 9902/40

Winkelstück für Ecklösung:

9903/01 • 9903/02 • 9903/03 • 9903/33 • 9903/40

Die Verteilerdose, den Kabelkanal und das Winkelstück erhalten Sie in folgenden Färbungen:

Messing matt 01 • Chrom 02 • Altmessing 03
• Nickel matt 33 • Messing blank 40



Hier lebt noch feinstes Leuchten-Handwerk !

Von dem ersten Funktionsmuster bis zur Serienproduktion – im Stammwerk Arnstberg werden alle BANKAMP - Leuchten Stück für Stück von Hand produziert.

Premium-Leuchten der Spitzenklasse – MADE IN GERMANY !

Zuvor entwickeln eigens für BANKAMP arbeitende Produktdesigner immer wieder faszinierende neue Leuchten. Der Erfolg blieb nicht aus.

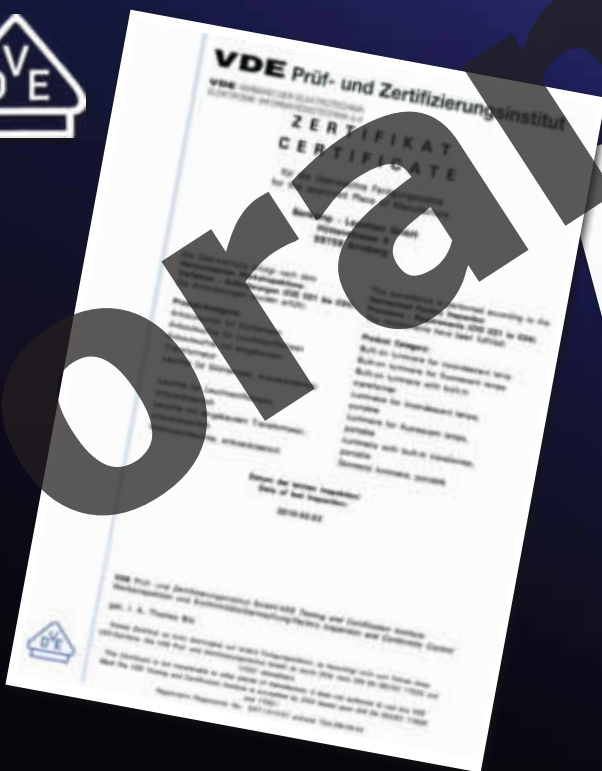

VDE - Alle BANKAMP-Produkte werden gefertigt und geprüft nach der europäischen Norm EN 60 598 (VDE 0711). Der Großteil unserer Produkte ist direkt vom VDE-Prüfinstitut zertifiziert und trägt das VDE-Zeichen.

Vor dem Verlassen unseres Hauses werden alle Leuchten mehrfach auf Funktionalität und Sicherheit geprüft. Auch werden sämtliche Oberflächen gereinigt und nur Leuchten verpackt, deren Oberfläche unseren strengen BANKAMP-Qualitätsvorgaben entsprechen. **BANKAMP – das ist geprüfte Sicherheit.**

TÜV NORD - Als erstem Leuchtenhersteller überhaupt wurde BANKAMP vom TÜV NORD das Zertifikat „Zertifizierter Herkunftsnachweis **MADE IN GERMANY**“ verliehen. **TÜV NORD** hat unseren gesamten Produktionsablauf begleitet, unsere Lieferantenstruktur geprüft und unsere Qualitäts- und Sicherheitsstandards auf den Prüfstand gestellt. Das Ergebnis: BANKAMP stellt Produkte her, die im wahrsten Sinne des Wortes „**MADE IN GERMANY**“ sind und alle positiven Eigenschaften widerspiegeln, die damit verbunden werden.

BANKAMP – das ist Hightech und Qualität „MADE IN GERMANY“.

Verkaufsgebiete / Handelsvertretungen

1 Berlin / Brandenburg / Sachsen-Anhalt / Thüringen / Teil Hessen

Hasso Brucksch
Linzigweg 9
D-07407 Remda
Telefon: 03 67 44 / 2 23 61
Telefax: 03 67 44 / 2 03 64
Mobil: 01 71 / 7 71 38 21
hasso-brucksch@gmx.de

2 Niedersachsen / Hamburg / Schleswig-Holstein / Mecklenburg-Vorpommern

Gabriele Willbrand
Am Lehmacke 41
D-59174 Kamen-Methler
Telefon: 0 23 07 / 3 01 77
Telefax: 0 23 07 / 3 86 16
Mobil: 01 70 / 3 81 07 51
gwillbrand@t-online.de

3 Nordrhein-Westfalen

Hans-Peter Sinkovic
Westhöhe 3
D-58579 Schalksmühle
Telefon: 0 23 55 / 90 29 76
Telefax: 0 23 55 / 40 01 32
Mobil: 01 71 / 4 10 67 81
hps.luice@t-online.de

4 Nordrhein-Westfalen

Falk Perret
Wuppertaler Str. 110
D-45549 Sprockhövel
Telefon: 0 23 24 / 59 37 38
Telefax: 0 23 24 / 59 37 39
Mobil: 01 72 / 2 72 82 22
post@falk-perret.de

5 Hessen / Rheinland-Pfalz / Saar / Mannheim / Baden-Württemberg

Werner Strobel
Waldstraße 17
D-74838 Limbach
Telefon: 0 62 87 / 92 89 620
Telefax: 0 62 87 / 92 89 680
Mobil: 01 71 / 612 98 40
werner@strobel-osttrach.eu

6 Bayern + PLZ 88000 - 89000

Herbert Handschuh
Egerlandstr. 16
D-91550 Dinkelsbühl
Telefon: 0 98 51 / 32 47
Telefax: 0 98 51 / 32 49
Mobil: 01 71 / 532 20 85
h.handschuh@web.de



Österreich

Franz Peckal
Dörnbacher Str. 12/1/4
A-4061 Pasching
Mobil: 06 64 / 5 01 73 23
Telefon: 0 72 21 / 2 17 08
mail@tradepartners.at

Schweiz

Funk + Meier AG
Ottenbacher Str. 25
CH-8912 Obfelden
Telefon: 044 / 7 63 44 44
Telefax: 044 / 7 63 44 45
info@funkmeier.ch

Belgien / Luxemburg / Elsaß-Lothringen / Niederlande

Peter Schouten
Wijzend 40
NL-1862 HJ-Bergen
Telefon: 0 72 58 / 9 60 00
Telefax: 0 72 58 / 9 96 67
Mobil: 06 22 / 662240
schoutenpeter@hetnet.nl

Polen

Mirage Design Sp. Zoo
ul. Powinska 75/107
PL 02 - 903 Warszawa
Telefon: 0 22 / 8 91 13 22
Fax: 0 22 / 4 35 59 87

Frankreich

Lumi-Mode-Eclairage
12 Rue Alphonse Haussaie
F 95880 Enghien les Bains
Telefon: 04/50034364
Telefax: 04/50033880
lumi-mode@orange.fr

Tschechien / Slowakei

LUMINEX spol. s.r.o.
Petra Rezka 10/1203
CS-14000 Praha 4
Telefon: 02 / 61 21 58 72
02 / 61 21 58 73
02 / 61 21 58 74

VOLTINO



DAS ORIGINAL

Universelles 2-Phasen-Hochvolt-Schienensystem



DAS ORIGINAL

puristische Schienensystem.

**Das kleinste 2-Phasen
230 V-Stromschienensystem
in den Maßen 18 x 18 mm!**

Ausführungen:

Weiss / Chrom-glänzend / Alu-eloxiert

WEITERE INFORMATIONEN

www.bankamp.de oder fordern Sie unseren
Spezialprospekt VOLTINO an.



DAS ORIGINAL

Leuchten-Stecksystem für Pendelleuchten
und Strahler.

Licht, wo Sie es benötigen!



QUALITÄT
MADE IN GERMANY

LICHT weckt Emotionen.
LICHT setzt in Szene.
LICHT unterteilt die Zeit in Tag und Nacht.



BANKAMP
konzipiert und fertigt hochwertige, designorientierte Leuchten.
Präzise, edel und sehr hochwertig.

Lassen Sie sich inspirieren!

Mit Erscheinen dieses Kataloges
verlieren alle vorherigen Kataloge ihre Gültigkeit.
Technische Änderungen vorbehalten

Wir sind Mitglied der
Fördergemeinschaft Gutes Licht 

Wir sind Mitglied im

MESSEPRÄSENZ

Erleben Sie BANKAMP Leuchten während der

light+building 2016
light+building
vom 13.03.2016 - 18.03.2016

7. Sauerländer Lichtwoche 2015
LICHTWOCHE
SAUERLAND 
vom 01.03.2015 - 08.03.2015



Bankamp-Leuchten GmbH

Postfach 1220 · 59702 Arnsberg | Neheim-Hüsten
Hüttenstraße 4 · 59759 Arnsberg | Neheim-Hüsten

Telefon: 0 29 32 | 96 88-0
Telefax: 0 29 32 | 96 88-44
info@bankamp.de · www.bankamp.de

**Modernste Fertigungstechnik
im Herzen des Sauerlandes**



Voransicht

Impressum

Gestaltung:
PR CONSULT, Warstein

Produktfotografien:
Klaus Stoll GmbH, Arnsberg
Fotodesign

Milieufotografien:
Klaus Stoll GmbH, Arnsberg
Fotodesign

Herstellung:
Lithografie und Satz:
MEDIAHAUS, Ahaus

Druck und Verarbeitung:
Bitter & Loose, Greven



Voransicht



Bankamp-Leuchten GmbH

Postfach 1220
59702 Arnsberg | Neheim-Hüsten



Hüttenstraße 4
59759 Arnsberg | Neheim-Hüsten

Telefon: 0 29 32 | 96 88-0
Telefax: 0 29 32 | 96 88-44
info@bankamp.de
www.bankamp.de