

**CANDY**<sup>®</sup>

---

***Bedienungsanleitung***

***GO DC 36 BT***

***Kondenstrocker***

---

***Grand*** 

***6kg***  
***Kondensation***

**Deutsch**

<b>Einführung</b> .....	21
Lieferinformationen .....	21
<b>Auspacken des Produkts</b> .....	21
<b>Sicherheitshinweise</b> .....	22
Installation .....	22
Gebrauch .....	22
Die Wäsche .....	22
Umweltschutz .....	23
GIAS-Service .....	23
<b>Installation</b> .....	24
Elektro-Anschluss .....	24
Einstellen der FüÙe .....	24
<b>Entlüftung</b> .....	25
<b>Vorbereitung der Füllung</b> .....	26
Vorbereitung der Textilien .....	26
Sortierung der Füllung .....	27
<b>Tipps zum Trocknen</b> .....	28
Nicht für den Trockner geeignet .....	28
Energiesparen .....	28
<b>Schalterblende und Anzeigen</b> .....	29
<b>Tür und Sieb</b> .....	30
Öffnen der Tür .....	30
Sieb .....	30
Flusensieb-Anzeige .....	30
<b>Kondenswasser-Behälter</b> .....	31
Um den Behälter herauszunehmen .....	31
<b>Kondensator</b> .....	32
Entfernen des Kondensators .....	32
<b>Auswählen des Programms</b> .....	33
<b>Betrieb</b> .....	34
Abbrechen und Zurücksetzen des Programms .....	34
Startverzögerung .....	34
<b>Reinigung und Routinewartungen</b> .....	35
Reinigung des Trockners .....	35
Technische Daten .....	35
<b>Fehlersuche</b> .....	36
<b>Kundendienst</b> .....	37
Ersatzteile .....	37
GIAS-Service .....	37

# Einführung

Bitte lesen Sie diese Anleitung sorgfältig durch und richten Sie sich bei der Bedienung der Waschmaschine an die Anleitung. Dieses Handbuch enthält wichtige Hinweise für die sichere Installation, Anwendung und Wartung sowie einige nützliche Hinweise für optimale Ergebnisse beim Gebrauch Ihrer Maschine.

Heben Sie diese Dokumentation an einem sicheren Ort auf, um jederzeit wieder darauf zurückgreifen zu können bzw. um sie an zukünftige Besitzer weitergeben zu können

## Lieferinformationen

Zum Lieferumfang Ihrer Waschmaschine gehören folgende Dokumentation und Zusatzteile:

- Bedienungsanleitung
- Garantieschein
- Energieeffizienzklasse
- Ablaufschlauchbausatz

# Auspacken des Produkts

Entfernen Sie die Verpackung der Maschine dicht an dem Platz, wo sie aufgestellt werden soll.

1. Schneiden Sie sie sorgfältig rund um den Boden der Verpackung und an einer Ecke nach oben auf.
2. Entfernen Sie die Polyethylenhülle und heben Sie den Trockner von der Polystyrenplatte.

**Entsorgen Sie die Verpackung ordnungsgemäß. Achten Sie darauf, dass sie nicht in die Hände von Kindern gelangt, da sie eine potentielle Gefahrenquelle darstellt.**

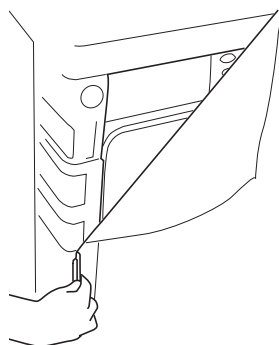

**Kontrollieren Sie, ob die Maschine durch den Transport beschädigt wurde. Falls dies der Fall ist, wenden Sie sich an den GIAS-Service.**

**Die Sicherheit des Geräts kann beeinträchtigt werden, wenn Sie sich nicht an diese Sicherheitshinweise halten. Falls ein Problem mit Ihrer Maschine durch Zweckentfremdung verursacht wird, müssen Sie Reparaturarbeiten möglicherweise selbst bezahlen.**

# Sicherheitshinweise

## Installation

- Überprüfen Sie vor dem Gebrauch, ob das Produkt sichtbare Schäden aufweist. Verwenden Sie es nicht, wenn es beschädigt ist, und wenden Sie sich an den GIAS-Service.
- Verwenden Sie keine Adapter, Mehrfachsteckdosen und/oder Verlängerungskabel.
- Stellen Sie den Trockner nie in der Nähe von Vorhängen auf. Achten Sie darauf, dass keine Gegenstände hinter den Trockner fallen oder sich dort ansammeln können.
- Das Gerät darf nicht hinter einer verschließbaren Tür, einer Schiebetür oder einer Tür mit Scharnier an der dem Trockner entgegengesetzten Seite installiert werden.

## Gebrauch

- Dieses Gerät ist nicht für den Gebrauch durch Personen mit eingeschränkten körperlichen, sensorischen oder mentalen Fähigkeiten oder mangelnder Erfahrung und Wissen (beispielsweise Kindern) gedacht, außer diese werden beaufsichtigt oder wurden über die Verwendung des Geräts von einer Person unterrichtet, die für ihre Sicherheit verantwortlich ist.
- Kinder sollten beaufsichtigt werden, um sicherzustellen, dass sie nicht mit dem Gerät spielen.
- **WARNUNG** Zweckentfremdung des Trockners kann zu Brandgefahr führen
- Diese Maschine dient als Haushaltsgerät ausschließlich zum Trocknen von Haushaltstextilien und Kleidungsstücken.
- Verwenden Sie dieses Gerät nur für die vorgesehenen Zwecke gemäß der Anleitung. Lesen Sie die Gebrauchsanleitung sorgfältig durch, bevor Sie das Gerät in Betrieb nehmen.
- Berühren Sie das Gerät nicht mit feuchten oder nassen Händen oder Füßen.
- Lehnen Sie sich nicht gegen die Tür, wenn Sie die Maschine beladen, und fassen Sie die Maschine nicht an der Tür, wenn Sie sie hochheben oder verschieben.
- Lassen Sie Kinder nicht mit der Maschine oder den Schaltern spielen.
- **WARNUNG** Verwenden Sie das Produkt nicht, wenn das Flusensieb nicht richtig eingebaut oder beschädigt ist; Flusen könnten Feuer fangen.
- **WARNUNG** An der Stelle, an der sich das Symbol für heiße Flächen befindet , kann die Temperatur während des Trocknerbetriebs auf über 60°C steigen.
- Ziehen Sie den Stecker aus der Steckdose! Ziehen Sie vor dem Reinigen des Geräts immer den Stecker heraus!
- Verwenden Sie die Maschine bei vermuteten Störungen nicht weiter.
- Fusseln und Flusen dürfen sich nicht auf dem Fußboden im Bereich um die Maschine ansammeln.
- Die Trommel in dem Gerät kann sehr heiß werden. Lassen Sie den Trockner stets vollständig bis zum Ende der Abkühlphase laufen, bevor Sie die Wäsche herausnehmen.

## Die Wäsche

- Trocknen Sie keine ungewaschenen Gegenstände im Trockner.
- **WARNUNG AUF KEINEN FALL** Stoffe in der Maschine trocknen, die mit chemischen Reinigungsmitteln behandelt wurden.
- **WARNUNG** Wenn Schaumgummimaterialien heiß werden, können sie sich unter bestimmten Bedingungen plötzlich entzünden. Gegenstände wie Schaumgummi (Latexschaumstoff), Duschhauben, wasserabweisende Textilien, mit Gummi verstärkte Produkte sowie Kleidungsstücke oder Kissen mit Schaumstoffpolster sind für den Wäschetrockner NICHT GEEIGNET.
- Sehen Sie immer auf den Pflegeetiketten nach, ob das Material für das Trocknen geeignet ist.

- Textilien vor dem Einfüllen in den Trockner erst schleudern oder gründlich auswringen. Füllen Sie **KEINE** tropfnassen Textilien in den Trockner.
- Feuerzeuge und Streichhölzer unbedingt aus den Taschen entfernen und **AUF KEINEN FALL** mit feuergefährlichen Flüssigkeiten in der Nähe der Maschine hantieren.
- **KEINE** Vorhänge aus Glasfasermaterial in die Maschine füllen. Kommen andere Textilien mit Glasfasern in Berührung, so kann dies zu Hautreizungen führen.
- Gegenstände, die mit Substanzen wie Speiseöl, Azeton, Alkohol, Benzin, Kerosin, Fleckenentferner, Terpentin, Wachsen und Wachsentferner getränkt sind, sollten mit einer zusätzlichen Menge Waschpulver in heißem Wasser gewaschen werden, bevor sie im Trockner getrocknet werden.
- Weichspüler oder ähnliche Produkte sollten wie in der Gebrauchsanleitung des Weichspülers angegeben verwendet werden.

## Umweltschutz

- Das gesamte Verpackungsmaterial besteht aus umweltfreundlichen, wiederverwertbaren Materialien. Bitte helfen Sie mit, diese umweltfreundlich zu entsorgen. Ihre Stadtverwaltung kann Sie über Entsorgungsmöglichkeiten informieren.
- Ziehen Sie den Stecker aus der Steckdose, zerschneiden Sie das Netzkabel und werfen Sie Netzkabel und Netzstecker getrennt in den Müll, bevor Sie Ihren alten Trockner entsorgen. Zerstören Sie Scharniere und die Türverriegelung, damit sich Kinder nicht versehentlich in der Waschmaschine einsperren können.

## GIAS-Service

- Um einen sicheren und einwandfreien Betrieb dieses Geräts zu gewährleisten, empfehlen wir, alle Wartungs- und Reparaturarbeiten nur von einem zugelassenen GIAS-Kundendiensttechniker durchführen zu lassen.

## Europäische Vorschrift 2002/96/EC

Dieses Elektrohaushaltsgerät ist entsprechend der EU-Richtlinie 2002/96/CE über Elektro- und Elektronik-Altgeräte (WEEE) gekennzeichnet.

Bitte sorgen Sie dafür, dass das Gerät ordnungsgemäß entsorgt wird, damit mögliche negative Auswirkungen auf Umwelt und Gesundheit vermieden werden, die bei einer unsachgemäßen Entsorgung des Altgerätes entstehen könnten.

Das Symbol auf dem Produkt bedeutet, dass dieses Gerät nicht in den normalen Hausmüll gehört, sondern den jeweiligen kommunalen Rücknahmesystemen für Elektro- und Elektronik-Altgeräte übergeben werden muss.

Die Entsorgung muss im Einklang mit den geltenden Umweltrichtlinien für die Abfallentsorgung erfolgen.

Für nähere Informationen über Entsorgung und Recycling dieses Produktes wenden Sie sich bitte an Ihre kommunalen Einrichtungen (Umweltamt) oder an die Abfallentsorgungsgesellschaft Ihrer Stadt bzw. an Ihren Händler.



**Falls das Gerät nicht richtig funktioniert oder ausfällt, schalten Sie es aus und ziehen Sie den Stecker aus der Steckdose. Wenden Sie sich an den GIAS-Service.**

# Installation

Falls ein Problem mit Ihrer Maschine durch falsche Installation verursacht wird, müssen Sie Reparaturarbeiten möglicherweise selbst bezahlen.

Sollte das Netzanschlusskabel an diesem Gerät beschädigt sein, muss es durch ein spezielles Kabel ersetzt werden, das NUR beim Ersatzteilservice erhältlich ist. Es muss von einer fachkundigen Person installiert werden.

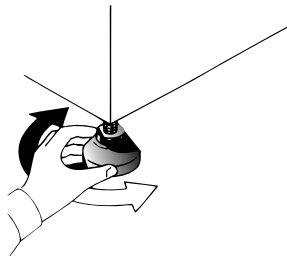

## Elektro-Anschluss

Dieser Trockner ist für eine Netzspannung von 230 V und 50 Hz (Einphasenstrom) ausgelegt. Stellen Sie sicher, dass der Stromkreis eine Nennleistung von 10 A hat.

**Strom kann lebensgefährlich sein.**

Dieses Gerät muss an eine geerdete Steckdose mit Schutzkontakt angeschlossen werden.

Die Steckdose und der Stecker am Gerät müssen vom selben Typ sein.

Verwenden Sie keine Mehrfachstecker und/oder Verlängerungskabel.

Der Stecker sollte so angebracht werden, dass er nach der Installation des Geräts leicht aus der Steckdose zu ziehen ist.

Die Drähte im Netzanschlusskabel sind farblich gemäß folgender Codes unterschieden:

Blau	NEUTRAL
Braun	STROMFÜHREND
Grün und Gelb	ERDE

Das Gerät stimmt mit den Bestimmungen der Europäischen Vorschrift 89/336/EEC, 73/23/EEC sowie deren Nachfolgebestimmungen überein.

**Schließen Sie die Maschine erst an und drücken Sie die Einschalttaste erst, wenn die Installation abgeschlossen ist.**

**Zu Ihrer eigenen Sicherheit muss der Trockner richtig installiert werden.**

**Sollten Sie bezüglich der Installation Fragen haben, wenden Sie sich an den GIAS-Service.**

## Einstellen der FüÙe

Sobald sich die Maschine am endgültigen Ort befindet, sollten die FüÙe so eingestellt werden, dass die Maschine eben steht.

# Entlüftung

In dem Raum, in dem sich der Trockner befindet, muss eine ausreichende Entlüftung vorhanden sein, um zu verhindern, dass Gase aus der Verbrennung anderer Brennstoffe, zum Beispiel offene Feuer, während des Trocknerbetriebs in den Raum gesogen werden.

- Die Abluft darf nicht in einen Kaminschacht geleitet werden, der für das Ableiten von Rauch aus der Verbrennung von Gas oder anderen Brennstoffen verwendet wird.
- Prüfen Sie regelmäßig die reibungslose Luftzirkulation im Trockner.
- Überprüfen Sie nach Gebrauch das Flusensieb und reinigen Sie es, wenn es erforderlich ist!
- Die Ansaug- und Abluftanschlüsse dürfen nicht zugestellt werden. Um eine richtige Abluft zu gewährleisten, muss die Fläche zwischen dem Boden der Maschine und dem Fußboden frei bleiben. Zwischen der Maschine und anderen Gegenständen sollte ein Abstand von mindestens 12 mm eingehalten werden.
- Achten Sie darauf, dass keine Gegenstände zwischen beiden Seitenteilen und der Rückseite des Trockners herunterfallen und sich dort ansammeln, da hierdurch die Ansaug- und Abluftanschlüsse blockiert werden können.
- Der Trockner darf **AUF KEINEN FALL** in der unmittelbaren Nähe von Vorhängen aufgestellt werden.

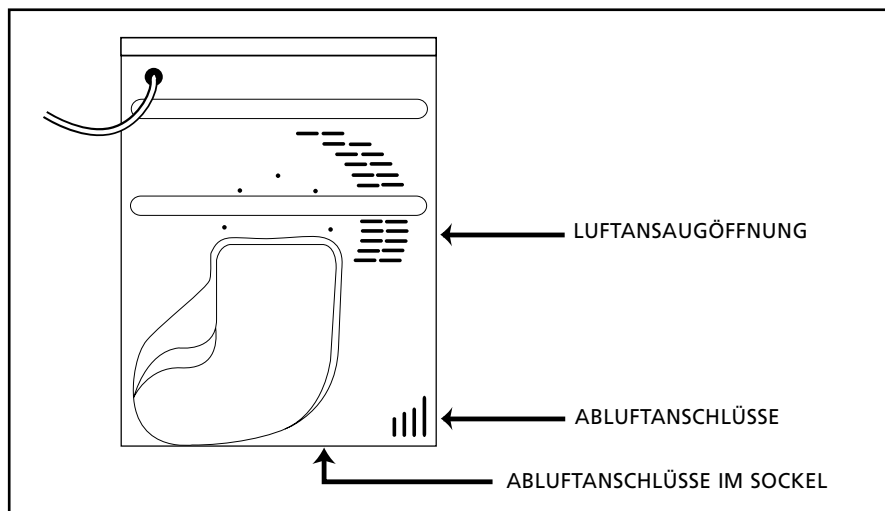

# Vorbereitung der Füllung

Bevor Sie den Trockner das erste Mal benutzen:

- Lesen Sie die Gebrauchsanleitung bitte sorgfältig durch!
- Entfernen Sie alle in der Trommel befindlichen Gegenstände!
- Wischen Sie die Innenseiten der Trommel und Tür mit einem feuchten Tuch aus, um den beim Transport eventuell dort angesammelten Staub zu entfernen.

## Vorbereitung der Textilien

Vergewissern Sie sich anhand der Pflegeanleitungssymbole in jedem Wäschestück, dass die Wäsche, die Sie trocknen wollen, für eine Trocknung im Trockner geeignet ist.

Überprüfen Sie, ob alle Verschlüsse zu und die Taschen entleert sind. Wenden Sie die Innenseiten der Textilien nach außen. Füllen Sie die Kleidungsstücke locker in die Trommel, so dass diese sich nicht verheddern.

## Maximales Fassungsvermögen (Trockengewicht)

- Baumwolle max. 6 kg
- Synthetische Stoffe max. 3 kg

**Überladen Sie die Trommel nicht, große Teile können, wenn sie nass sind, die maximal zulässige Wäscheladung überschreiten**  
**(zum Beispiel Schlafsäcke, Bettdecken).**



## Sortieren Sie die Füllung folgendermaßen:

- **Anhand der Pflegeanleitungssymbole**  
Diese finden Sie am Kragen oder der Sauminnenseite:



Für Trockner geeignet.



Im Trockner bei hoher Temperatur.



Im Trockner nur bei geringer Temperatur.



Nicht für den Trockner geeignet.

Falls ein Wäschestück keine Pflegeanleitung hat, muss angenommen werden, dass es nicht für das Trocknen im Trockner geeignet ist.

- **Nach Menge und Volumen**  
Ist die Füllmenge größer als das Fassungsvermögen des Trockners, sortieren Sie die Wäsche nach Stoffdicke (trennen Sie z.B. Handtücher von dünner Unterwäsche).
- **Nach Stoffart**  
**Baumwolle/Leinen:** Handtücher, Baumwolljersey, Bett- und Tischwäsche.  
**Textilien aus Kunstfaser:** Blusen, Hemden, Overalls, usw. aus Polyester oder Polyamid und auch Baumwoll/Synthetikgemische.
- **Nach Trocknungsgrad**  
Sortieren Sie nach: Bügelfeucht, Schranktrocken, usw. Für empfindliche Textilien drücken Sie zur Wahl einer niedrigeren Trocknungstemperatur die Taste 'Schontrocknung'.

# Tipps zum Trocknen

**WICHTIG:**  
Kleidungsstücke,  
die mit einem  
chemischen  
Reinigungsmittel  
behandelt worden  
sind, oder  
Gummibekleidung  
dürfen nicht im  
Wäschetrockner  
getrocknet werden  
(Brand- oder  
Explosionsgefahr).

Während der  
letzten 15 Minuten  
des Programms  
wird die Wäsche  
im kalten  
Luftstrom  
abgekühlt.

## **Nicht für den Trockner geeignet:**

Wollsaachen, Seide, empfindliche Stoffe, Nylonstrümpfe, gewirkte Textilien, Stoffe mit Metall-Dekor, Kleidungsstücke mit PVC- oder Lederbesatz, Trainingsschuhe, voluminöse Wäschestücke wie Schlafsäcke usw.

## **Energiesparen**

Füllen Sie nur gründlich ausgewrungene oder geschleuderte Wäsche in den Trockner. Je trockener die Wäsche, desto kürzer ist die Trocknungszeit, was sich energiesparend auswirkt.

### **IMMER**

- Es ist wirtschaftlicher, IMMER die maximale Füllmenge zu trocknen.
- Kontrollieren Sie IMMER vor jedem Trocknungsvorgang, ob das Sieb sauber ist.

### **NIE**

- Überschreiten Sie NIE die maximale Füllmenge, denn dies ist zeitaufwendig und Energieverschwendung.
- Füllen Sie AUF KEINEN FALL tropfnasse Kleidungsstücke in den Wäschetrockner; dies kann zu Schäden am Gerät führen.

# Schalterblende und Anzeigen

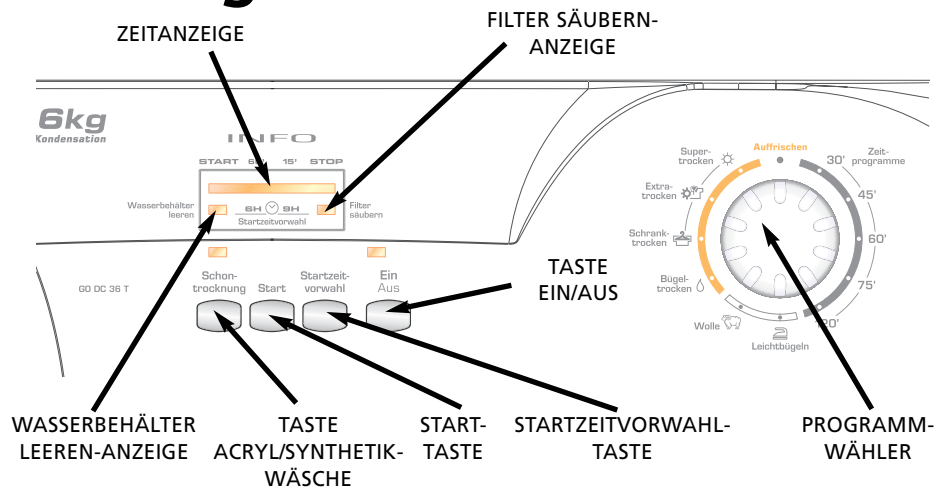

## Schalterblende: Kontroll- und Lichtanzeige

**Programmwähler** – Für die Wahl des gewünschten Programms

**Taste Ein/Aus** – Zum Anstellen drücken, die Anzeige leuchtet auf

**Startzeitvorwahl-Taste** – Taste zur Verzögerung des Beginns des Trocknungsvorgangs (siehe Abschnitt 'Betrieb' auf Seite 34)

**Start-Taste** – Drücken Sie Start, um das ausgewählte Trocknerprogramm zu starten

**Taste Acryl/Synthetikwäsche (Schontrocknung)** – Drücken Sie die Taste, um eine niedrigere Temperatur für empfindliche Textilien einzustellen. Die Anzeige über der Taste leuchtet auf. Um die Temperaturstufe zu ändern, muss das Programm zurückgesetzt werden

Niedrige Temperatur – Anzeigelampe **EIN** Hohe Temperatur – Anzeigelampe **AUS**

**Wasserbehälter leeren-Anzeige** – leuchtet auf, wenn der Kondenswasser-Behälter voll ist

**Filter säubern-Anzeige** – leuchtet auf, wenn das Sieb gesäubert werden muss

### Display

**START** – Wenn der Trockner angestellt wird, blinkt die START-Anzeige. Wenn das Programm beginnt, leuchtet die START-Anzeige auf

**60'** – Die Anzeige leuchtet auf, wenn bis zum Ende des Programms weniger als 60 Minuten sind

**15'** – Die Anzeige leuchtet auf, wenn bis zum Ende des Programms weniger als 15 Minuten sind. In diesem Stadium des Trocknungsvorgangs geht das Gerät in die Abkühlphase

**STOP** – Die Anzeige leuchtet auf, wenn das Programm beendet ist

**6h** – 6 Stunden Startverzögerung (Lampe blinkt während des Betriebs)

**9h** – 9 Stunden Startverzögerung (Lampe blinkt während des Betriebs)

# Tür und Sieb

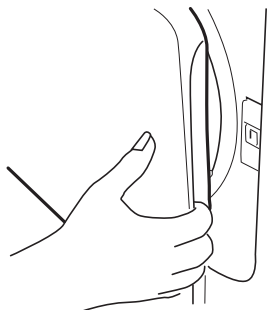

## Öffnen der Tür

Ziehen Sie am Griff, um die Tür zu öffnen.

Um den Trocknungsvorgang wieder in Gang zu setzen, schließen Sie die Tür und drücken Start.

### WARNUNG!

**Während des Trocknungsvorgangs können Trommel und Tür SEHR HEISS werden. Stoppen Sie den Trockner nie vor Ende des Trocknungsvorgangs, außer alle Gegenstände werden schnell herausgenommen und ausgebreitet, so dass die Wärme abgeleitet wird.**

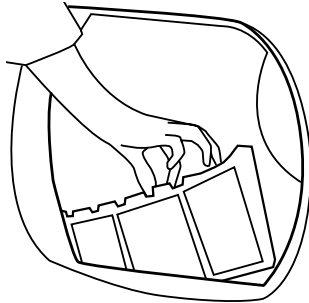

## Sieb

**WICHTIG:** Damit der Wäschetrockner immer optimale Leistung erbringen kann, überprüfen Sie vor jedem Trocknungsvorgang, ob das Flusensieb sauber ist.

1. Ziehen Sie das Sieb nach oben.
2. Öffnen Sie das Sieb wie auf der Abbildung.
3. Entfernen Sie die Flusen sanft mit einer weichen Bürste oder den Fingerspitzen.
4. Klappen Sie das Sieb zusammen und setzen Sie es wieder an seinen Platz ein.

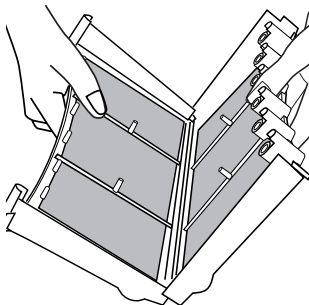

## Flusensieb-Anzeige

'Filter säubern' leuchtet auf, wenn das Sieb gesäubert werden muss.

**Wenn die Wäsche nicht trocknet, kontrollieren Sie, ob das Sieb verstopft ist.**

# Kondenswasser-Behälter

Das während des Trocknungsvorgangs aus der Wäsche entzogene Wasser wird in einem Behälter unten im Trockner gesammelt.

Wenn der Behälter voll ist, leuchtet die Anzeige 'Wasserbehälter leeren' auf der Bedienfläche auf. Dann **MUSS** der Behälter geleert werden. Wir empfehlen jedoch, den Behälter nach jedem Trockengang zu leeren.

**HINWEIS:** Während der ersten wenigen Trocknungszyklen eines neuen Trockners sammelt sich sehr wenig Wasser an, da zunächst ein in der Maschine befindliches Reservoir gefüllt wird.

## Um den Behälter herauszunehmen

1. Ziehen Sie den Behälter vorsichtig heraus, bis er vollständig entfernt ist. Halten Sie den Behälter mit beiden Händen. Im gefüllten Zustand wiegt der Kondenswasser-Behälter rund 4 kg.
2. Kippen Sie den Wasserbehälter, um das Wasser aus dem hinteren Loch zu entleeren. Wenn der Wasserbehälter leer ist, schieben Sie ihn wieder zurück in seine Position. **SCHIEBEN SIE IN FEST AN SEINEN PLATZ.**

**HINWEIS:** Wenn Sie einen Ablauf in der Nähe des Trockners haben, können Sie den Ablaufbausatz verwenden, um einen ständigen Ablauf für das vom Trockner gesammelte Wasser einzurichten. Sie müssen dann den Wasserbehälter nicht mehr ausleeren. Alle Informationen für das Zusammenbauen des Bausatzes sind im dazugehörigen Umschlag enthalten.

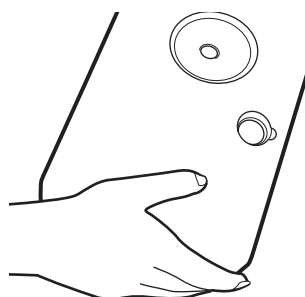
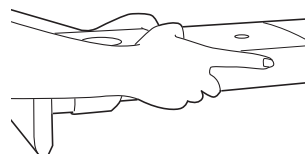
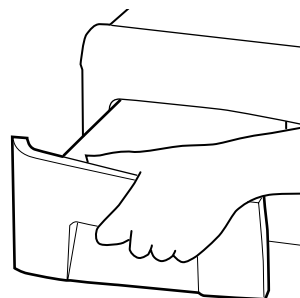

# Kondensator

**Wichtig:** Immer das Gerät ausschalten und den Stecker aus der Steckdose ziehen, bevor der Kondensator gereinigt wird.

Damit der Trockner immer optimale Leistung erbringen kann, überprüfen Sie regelmäßig, ob der Kondensator sauber ist.

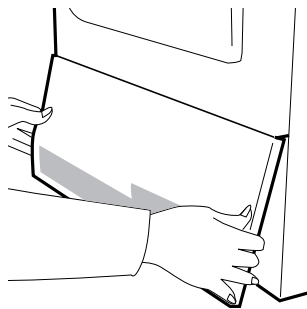

## Entfernen des Kondensators

1. Ziehen Sie vorsichtig am Boden der Wartungsklappe, bis diese sich aus der Schnappvorrichtung des Trockners herauslöst. Der obere Teil kann dann herausgehängt und die Wartungsklappe vollständig entfernt werden.
2. Drehen Sie die zwei Verschlusshebel gegen den Uhrzeigersinn und ziehen Sie den Kondensator heraus
3. Ziehen Sie das Kondensator-Teil heraus.

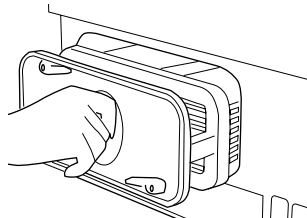
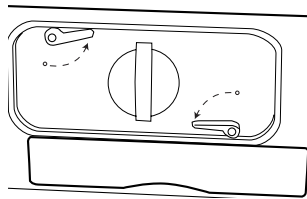



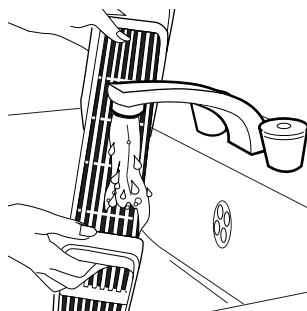



4. Entfernen Sie etwaigen Staub oder Flusen vorsichtig mit einem Tuch, reinigen Sie das Teil danach unter laufendem Wasser, wobei Sie es so drehen, dass das Wasser zur Entfernung von Staub und Flusen zwischen die Platten laufen kann.
5. Passen Sie den Kondensator wieder richtig ein (wie durch den Pfeil angegeben) und stellen Sie sicher, dass er fest an seinen Platz gedrückt wird. Schließen Sie die zwei Verschlusshebel durch eine Drehung im Uhrzeigersinn.
6. Setzen Sie die Wartungsklappe wieder ein.



# Auswählen des Programms

Der Sensortrockner liefert Ihnen viele Möglichkeiten für das Trocknen der Wäsche. In der folgenden Tabelle sind die Programme und die Funktionen der einzelnen Programme aufgeführt.

Programm	Beschreibung
Supertrocken 	Wählen Sie den gewünschten Trockenheitsgrad.
Extratrocken 	Diese reichen von Supertrocken für Badehandtücher und Bademäntel über Schranktrocken für Textilien, die nicht gebügelt werden, bis zum Programm, das die Wäsche bis zur richtigen Bügelfeuchte trocknet.
Schrinktrocken 	
Bügeltrocken 	
Wolle 	Ein sanftes Programm, speziell geschaffen um Wollwäsche nach dem Lufttrocknen weicher zu machen. Dieses leichte Warmluftprogramm dauert 12 Minuten und kann auch dazu verwendet werden, Wollwäsche nach dem Aufbewahren im Schrank 'aufzufrischen'.
Leichtbügeln 	Das Leichtbügeln-Programm hat eine Form- und Knitterschutzfunktion. Der Trockner erhitzt die Füllung für die Dauer von 9 Minuten, worauf eine Abkühlphase von 3 Minuten folgt, was insbesondere für Kleidungsstücke von Vorteil ist, die normalerweise einige Zeit vor dem Bügeln, z.B. in einem Wäschekorb, abgelegt werden. Kleidungsstücke können auch hart werden, wenn sie draußen an der Luft auf einer Wäscheleine oder in der Wohnung über Heizungen getrocknet werden. Das 'Schnellbügeln'-Verfahren lockert die Liegefalten im Stoff, wodurch er sich schneller und leichter bügeln lässt.
120 Min.	120 Minuten Trocknen
75 Min.	75 Minuten Trocknen
60 Min.	60 Minuten Trocknen
45 Min.	45 Minuten Trocknen
30 Min.	30 Minuten Trocknen
Auffrischen	Schleudern der Wäsche im kalten Luftstrom 30 Minuten lang

**Hinweis:** Es kann sein, dass der Sensor eine kleine Wäschemenge nicht erfassen kann. Benutzen Sie für kleine Wäschemengen, Einzelteile oder speziell vorbehandelte Textilien mit einem geringen Feuchtigkeitsgehalt die Zeitprogramme. Stellen Sie je nach Wäschemenge und gewünschtem Trockenheitsgrad das Programm zwischen 30 und 75 Minuten ein, und wählen Sie je nach Art der Textilien eine hohe oder eine geringe Temperatur.

Wenn der Sensor die Wäsche nicht erkennt, arbeitet der Trockner nur 10 Minuten lang, bevor er die Abkühlphase beginnt.

Bei zu großer oder zu nasser Füllung startet der Trockner automatisch nach 185 Minuten mit der Abkühlphase.

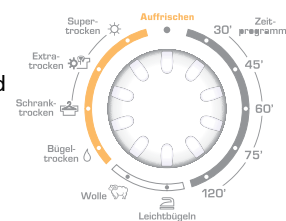

# **Betrieb**

1. Öffnen Sie die Tür, und füllen Sie die Wäsche in die Trommel. Achten Sie darauf, dass keine Kleidungsstücke von der Tür eingeklemmt werden.
2. Die Tür mit einem sanften Druck schließen, bis Sie ein 'Klick'-Geräusch hören.
3. Drücken Sie die Taste 'Ein Aus' zum Anstellen des Trockners. Die Lichtanzeige leuchtet auf und die START-Anzeige blinkt.
4. Drehen Sie den Programmwählschalter, um das gewünschte Trocknerprogramm auszuwählen (siehe Abschnitt 'Waschprogramme').
5. Betätigen Sie zur Trocknung empfindlicher Textilien die Taste 'Schontrocknung' für die Einstellung einer geringeren Temperatur.  
Die Lampe über der Drucktaste leuchtet auf, wenn die Maschine auf niedrige Temperatur eingestellt ist. Um die Auswahl dieses Status bei Beginn des Trocknungsvorgangs aufzuheben, muss die Maschine zurückgesetzt werden.
6. Drücken Sie die Taste Start. Der Trockner startet automatisch und die START-Anzeige leuchtet auf.
7. Die Anzeige zeigt die verbleibende Zeit des Trocknungsvorgangs.
8. Wenn die Tür während des Programms geöffnet wird, um die Wäsche zu überprüfen, müssen Sie Start drücken, um nach dem Schließen der Tür den Trocknungsvorgang fortzusetzen.
9. Wenn das Display 15' anzeigt, beginnt das Gerät mit der Abkühlphase; die Kleidung wird zum Abkühlen im kalten Luftstrom geschleudert.
10. Wenn das Programm beendet ist, leuchtet die STOPP-Anzeige auf.

## **Abbrechen und Zurücksetzen des Programms**

Zum Abbrechen eines Programms schalten Sie das Gerät aus und wieder ein. Die Maschine zeigt an, dass sie zurückgesetzt wurde, und die START-Anzeige blinkt.

## **Startzeitvorwahl**

Mit der Startzeitvorwahl-Funktion können Sie den Beginn des Trocknungsvorgangs um 6 bis 9 Stunden verzögern.

Wenn diese Funktion erstmalig ausgewählt wird, zeigt das Display eine Verzögerung von 6 Stunden. Durch nachfolgendes Drücken der Taste, wird die Verzögerung auf 9 Stunden verlängert.



Drücken Sie Start, um das Programm zu beginnen, und das Gerät wird den Trocknungsvorgang am Ende dieses Zeitraums durchführen. Die Lichtanzeige für 6 oder 9 Stunden blinkt, um anzuzeigen, dass die Startverzögerung aktiviert wurde.

**WARNUNG!**

**Trommel, Tür und die Wäsche selbst können sehr heiß sein.**

## ***Reinigung und Routinewartungen***

### ***Reinigung des Trockners***

- Reinigen Sie nach jedem Trocknungsvorgang das Flusensieb und leeren Sie den Kondenswasser-Behälter.
- Der Kondensator muss regelmäßig gereinigt werden.
- Wischen Sie nach jeder Anwendungsphase die Innenseite der Trommel aus und lassen Sie die Tür einige Zeit offen stehen, damit sie durch die Luftzirkulation getrocknet wird.
- Reinigen Sie die Außenseite der Maschine und der Tür mit einem weichen Tuch.
- **AUF KEINEN FALL** Scheuerschwämme oder Scheuermittel benutzen.
- Um ein Verkleben der Tür oder ein Ansammeln von Flusen zu vermeiden, sollten Sie die Innentür und die Türdichtung regelmäßig mit einem feuchten Tuch reinigen.

**WICHTIG**

**Schalten Sie immer das Gerät aus und ziehen Sie den Stecker aus der Steckdose, bevor das Gerät gereinigt wird.**

### ***Technische Daten***

Trommelinhalt	115 Liter
Maximales Fassungsvermögen	6 kg
Höhe	85 cm
Breite	60 cm
Tiefe	60 cm
Energieeffizienzklasse	B

**Die elektrischen Daten befinden sich auf dem Betriebstypenschild an der Vorderseite des Trockners (bei offener Tür).**

# Fehlersuche

## Mögliche Gründe für...

### **Fehler, die Sie selbst beheben können**

Prüfen Sie alle Punkte in der folgenden Checkliste, bevor Sie sich an den GIAS-Service wenden. Sollte die Waschmaschine funktionstüchtig sein oder unsachgemäß installiert oder verwendet worden sein, wird Ihnen der Besuch des Kundendiensttechnikers in Rechnung gestellt. Wenn das Problem weiterhin besteht, nachdem Sie die Checkliste durchgegangen sind, wenden Sie sich bitte an den GIAS-Service, der Ihnen evtl. telefonisch weiterhelfen kann.

### **Die Trocknungszeit ist zu lang/die Textilien sind nicht trocken genug...**

- Haben Sie die richtige Trocknungszeit/das richtige Programm gewählt?
- Waren die Textilien zu nass? Wurden die Textilien sorgfältig ausgewrungen oder geschleudert?
- Muss das Sieb gereinigt werden?
- Muss der Kondensator gereinigt werden?
- Ist der Trockner überladen?
- Sind die Luftansaug- und Abluftanschlüsse sowie die Fläche unter dem Sockel des Trockners frei?
- Ist die Taste 'Schontrocknung' noch von einem früher gewählten Programm gedrückt?

### **Der Trockner funktioniert nicht...**

- Ist der elektrische Netzanschluss für den Trockner in Ordnung? Kontrollieren Sie diesen mit einem anderen Gerät, wie z.B. einer Tischlampe.
- Befindet sich der Stecker korrekt in der Steckdose?
- Gibt es einen Stromausfall?
- Ist die Sicherung herausgesprungen?
- Ist die Tür richtig geschlossen?
- Ist der Trockner sowohl am Netzanschluss als auch an der Maschine angestellt?
- Ist die Trocknungszeit oder das Programm gewählt worden?
- Ist die Maschine nach dem Türöffnen wieder angestellt worden?
- Hat der Trockner den Betrieb eingestellt, weil der Kondenswasser-Behälter voll ist und entleert werden muss?

### **Der Trockner ist zu laut...**

- Schalten Sie den Trockner aus und wenden Sie sich an den GIAS-Service.

### **Die Anzeige 'Filter säubern' leuchtet...**

- Muss das Sieb gereinigt werden?
- Muss der Kondensator gereinigt werden?

### **Die Anzeige 'Wasserbehälter leeren' leuchtet...**

- Muss der Kondenswasser-Behälter geleert werden?

# ***Kundendienst***

Sollten trotz obengenannter Kontrollen weiterhin Störungen bei Ihrem Trockner auftreten, wenden Sie sich bitte an den GIAS-Service, der Sie beraten kann. Der Kundendienst kann Sie möglicherweise telefonisch beraten oder mit Ihnen einen geeigneten Termin für einen Techniker im Rahmen der Garantie vereinbaren. Ihnen wird jedoch eventuell eine Gebühr berechnet, wenn sich herausstellt, dass Ihre Maschine:

- funktionsfähig ist.
- nicht gemäß der Installationsanweisung installiert worden ist.
- unsachgemäß benutzt wurde.

## ***Ersatzteile***

Verwenden Sie immer Original-Ersatzteile, die Sie direkt beim GIAS-Service erhalten.

## ***GIAS-Service***

Wenden Sie sich für Wartungs- und Reparaturarbeiten an Ihren GIAS-Servicetechniker.

Der Hersteller übernimmt keine Verantwortung für etwaige Druckfehler in dieser Bedienungsanleitung. Der Hersteller behält sich das Recht vor, seine Produkte ggf. anzupassen, ohne wesentliche Eigenschaften zu verändern.