

- de** Gebrauchsanweisung Bodenstaubsauger
en Vacuum cleaner operating instructions
fr Mode d'emploi Aspirateur traîneau
nl Gebruiksaanwijzing stofzuigers
it Istruzioni d'uso aspirapolvere a traino

HS12

de	4
en	22
fr	40
nl	59
it	78

Sicherheitshinweise und Warnungen	4
Ihr Beitrag zum Umweltschutz	9
Gerätebeschreibung	10
Anmerkung zu den Europäischen Regulierungen 665/2013 und 666/2013	12
Abbildungsverweise	12
Vor dem Gebrauch	12
Gebrauch	14
Abstellen und Aufbewahren	15
Wartung	15
Wo bekomme ich Staubbeutel und Filter?.....	16
Welche Staubbeutel und Filter sind richtig?	16
Wann tausche ich den Staubbeutel aus?	16
Funktion der Staubbeutel-Wechselanzeige	17
Wie tausche ich den Staubbeutel aus?	17
Wann tausche ich den Motorschutzfilter aus?.....	17
Wie tausche ich den Motorschutzfilter aus?	17
Wann tausche ich den Abluftfilter AirClean aus?.....	17
Wie tausche ich den Abluftfilter AirClean aus?	17
Abluftfilter umrüsten.....	18
Wann tausche ich den Abluftfilter Active AirClean 30 / HEPA AirClean 30 aus?	18
Wie tausche ich den Abluftfilter Active AirClean 30 / HEPA AirClean 30 aus?	18
Wann tausche ich die Fadenheber aus?.....	18
Wie tausche ich die Fadenheber aus?	18
Laufrolle der Bodendüse AllTeQ reinigen	18
Was tun, wenn	19
Kundendienst	20
Garantiebedingungen	20

de - Sicherheitshinweise und Warnungen

Dieser Staubsauger entspricht den vorgeschriebenen Sicherheitsbestimmungen. Ein unsachgemäßer Gebrauch kann zu Schäden an Personen und Sachen führen.

Lesen Sie vor dem ersten Gebrauch des Staubsaugers die Gebrauchsanweisung. Sie gibt wichtige Hinweise für Sicherheit, Gebrauch und Wartung des Staubsaugers. Dadurch schützen Sie sich und andere und vermeiden Schäden an dem Staubsauger.

Bewahren Sie die Gebrauchsanweisung auf und geben Sie diese an einen eventuellen Nachbesitzer weiter.

Schalten Sie den Staubsauger immer nach dem Gebrauch, vor jedem Zubehörwechsel und vor jeder Reinigung / Wartung aus. Ziehen Sie den Netzstecker aus der Steckdose.

Bestimmungsgemäße Verwendung

- ▶ Dieser Staubsauger ist dazu bestimmt, im Haushalt und in haushaltsähnlichen Umgebungen verwendet zu werden.
- ▶ Dieser Staubsauger ist für das tägliche Saugen von Teppichen, Teppichböden und unempfindlichen Hartböden geeignet.
- ▶ Dieser Staubsauger ist nicht für den Gebrauch im Außenbereich bestimmt.
- ▶ Benutzen Sie den Staubsauger ausschließlich zum Aufsaugen von trockenem Sauggut. Menschen und Tiere dürfen Sie mit dem Staubsauger nicht absaugen. Alle anderen Anwendungsarten, Umbauten und Veränderungen sind unzulässig.

▶ Personen, die aufgrund ihrer physischen, sensorischen oder geistigen Fähigkeiten oder ihrer Unerfahrenheit oder Unkenntnis nicht in der Lage sind, den Staubsauger sicher zu bedienen, dürfen diesen Staubsauger nicht ohne Aufsicht oder Anweisung durch eine verantwortliche Person benutzen.

Kinder im Haushalt

- ▶ Kinder unter acht Jahren müssen vom Staubsauger ferngehalten werden, es sei denn, sie werden ständig beaufsichtigt.
- ▶ Kinder ab acht Jahren dürfen den Staubsauger nur ohne Aufsicht bedienen, wenn ihnen der Staubsauger so erklärt wurde, dass sie diesen sicher bedienen können. Kinder müssen mögliche Gefahren einer falschen Bedienung erkennen und verstehen können.
- ▶ Kinder dürfen den Staubsauger nicht ohne Aufsicht reinigen oder warten.
- ▶ Beaufsichtigen Sie Kinder, die sich in der Nähe des Staubsaugers aufhalten. Lassen Sie Kinder niemals mit dem Staubsauger spielen.

Technische Sicherheit

- ▶ Kontrollieren Sie den Staubsauger und alle Zubehörteile vor der Benutzung auf sichtbare Schäden. Nehmen Sie einen beschädigten Staubsauger nicht in Betrieb.

de - Sicherheitshinweise und Warnungen

- ▶ Vergleichen Sie die Anschlussdaten auf dem Typenschild des Staubsaugers (Netzspannung und Frequenz) mit denen des Elektronetzes. Diese Daten müssen unbedingt übereinstimmen. Der Staubsauger ist ohne Änderung geeignet für 50Hz oder 60Hz.
- ▶ Die Netzsteckdose muss über eine Sicherung 16 A oder 10 A träge abgesichert sein.
- ▶ Der zuverlässige und sichere Betrieb dieses Staubsaugers ist nur dann gewährleistet, wenn der Staubsauger am öffentlichen Stromnetz angeschlossen ist.
- ▶ Eine Reparatur des Staubsaugers während der Garantiezeit darf nur von einem von Miele autorisierten Kundendienst ausgeführt werden, da sonst bei nachfolgenden Schäden kein Garantieanspruch besteht.
- ▶ Benutzen Sie das Anschlusskabel nicht zum Tragen des Staubsaugers und ziehen Sie den Netzstecker nicht am Anschlusskabel aus der Steckdose. Ziehen Sie das Anschlusskabel nicht über scharfe Kanten und quetschen Sie es nicht ein. Vermeiden Sie häufiges Überfahren des Anschlusskabels. Anschlusskabel, Netzstecker und Steckdose können dabei beschädigt werden und Ihre Sicherheit gefährden.
- ▶ Benutzen Sie den Staubsauger nicht, wenn das Anschlusskabel beschädigt ist. Lassen Sie ein beschädigtes Anschlusskabel nur komplett mit der Kabeltrommel austauschen. Aus Sicherheitsgründen darf der Austausch nur von einer von Miele autorisierten Fachkraft oder vom Miele Werkkundendienst vorgenommen werden.

- ▶ Beim Saugen – vor allem von Feinstaub, wie z. B. Bohrstaub, Sand, Gips, Mehl usw. – kommt es naturgemäß zu elektrostatischen Aufladungen, die sich in bestimmten Situationen entladen können. Um die unangenehme Wirkung der elektrostatischen Entladungen zu vermeiden, ist an der Unterseite des Handgriffes eine Metalleinlage eingearbeitet. Achten Sie deshalb darauf, dass Ihre Hand diese Metalleinlage beim Saugen dauerhaft berührt.
- ▶ Tauchen Sie den Staubsauger niemals in Wasser und reinigen Sie ihn nur trocken oder mit einem leicht feuchten Tuch.
- ▶ Lassen Sie Reparaturen nur von einer von Miele autorisierten Fachkraft ausführen. Durch unsachgemäße Reparaturen können erhebliche Gefahren für den Benutzer entstehen.

Sachgemäßer Gebrauch

- ▶ Benutzen Sie den Staubsauger nicht ohne Staubbeutel, Motorschutzfilter und Abluftfilter.
- ▶ Wenn kein Staubbeutel eingesetzt ist, kann der Staubraumdeckel nicht geschlossen werden. Wenden Sie keine Gewalt an.
- ▶ Saugen Sie keine brennenden oder glühenden Gegenstände, wie z. B. Zigaretten oder scheinbar erloschene Asche bzw. Kohle, auf.

de - Sicherheitshinweise und Warnungen

- ▶ Saugen Sie keine Flüssigkeiten und keinen feuchten Schmutz auf. Lassen Sie feucht gereinigte oder schampunierte Teppiche und Teppichböden vor dem Absaugen vollständig trocknen.
- ▶ Saugen Sie keinen Tonerstaub auf. Toner, der z. B. bei Druckern oder Kopiergeräten verwendet wird, kann elektrisch leitfähig sein.
- ▶ Saugen Sie keine leicht entflammbaren oder explosiven Stoffe oder Gase auf und saugen Sie nicht an Orten, an denen solche Stoffe gelagert sind.
- ▶ Vermeiden Sie beim Saugen mit einer Saugdüse oder dem Saugrohr in Kopfnähe zu kommen.

Zubehör

- ▶ Fassen Sie beim Saugen mit einer Miele Turbobürste nicht in die laufende Bürstenwalze.
- ▶ Achten Sie beim Saugen mit dem Handgriff ohne aufgestecktes Zubehör darauf, dass der Handgriff nicht beschädigt ist.
- ▶ Verwenden Sie nur Staubbeutel, Filter und Zubehör mit dem "Original Miele"-Logo. Nur dafür kann der Hersteller die Sicherheit gewährleisten.

Miele haftet nicht für Schäden, die durch bestimmungswidrigen Gebrauch, falsche Bedienung und infolge von Nichtbeachtung der Sicherheitshinweise und Warnungen verursacht werden.

Entsorgung der Verkaufsverpackung

Die Verpackung schützt den Staubsauger vor Transportschäden. Die Verpackungsmaterialien sind nach umweltverträglichen und entsorgungstechnischen Gesichtspunkten ausgewählt und deshalb recycelbar.

Das Rückführen der Verpackung in den Materialkreislauf spart Rohstoffe und verringert das Abfallaufkommen. Geben Sie die Verpackung zur Entsorgung in die dualen Systeme (z. B. gelber Sack / gelbe Tonne).

Entsorgung der Staubbeutel und der eingesetzten Filter

Staubbeutel und Filter sind aus umweltverträglichen Materialien hergestellt. Die Filter können Sie über den normalen Hausmüll entsorgen. Dies trifft auch auf den Staubbeutel zu, sofern er keinen im Hausmüll verbotenen Schmutz enthält.

Entsorgung des Altgerätes

Entnehmen Sie vor der Entsorgung des Altgerätes den Staubbeutel und die eingesetzten Filter und geben Sie diese Teile in den Hausmüll.

Elektrische und elektronische Altgeräte enthalten vielfach noch wertvolle Materialien. Sie enthalten aber auch schädliche Stoffe, die für ihre Funktion und Sicherheit notwendig waren. Im Restmüll oder bei falscher Behandlung können diese der menschlichen Gesundheit und der Umwelt schaden. Geben Sie Ihr Altgerät deshalb auf keinen Fall in den Restmüll.

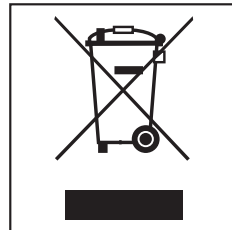

Nutzen Sie stattdessen die von Ihrem Wohnort eingerichtete Sammelstelle zur Rückgabe und Verwertung elektrischer und elektronischer Altgeräte. Informieren Sie sich gegebenenfalls bei Ihrem Händler.

Sorgen Sie dafür, dass Ihr Altgerät bis zum Abtransport kindersicher aufbewahrt wird.

de - Gerätebeschreibung

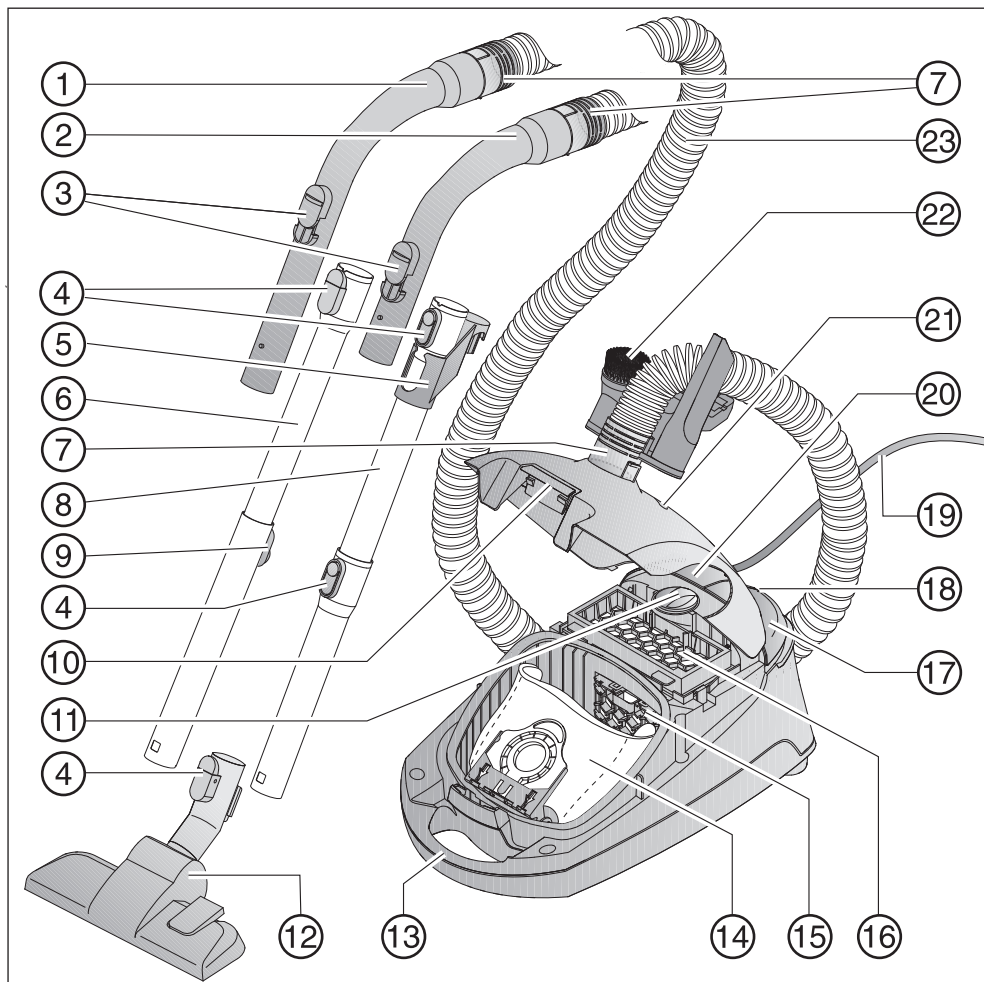

- ① Handgriff XXL *
- ② Handgriff *
- ③ Nebenluftsteller
- ④ Entriegelungstasten
- ⑤ Verbindungsstück für Aufbewahrung *
- ⑥ Teleskopsaugrohr *
- ⑦ Anschlussstutzen
- ⑧ EasyLock Saugrohr *
- ⑨ Verstellknopf für Teleskopsaugrohr *
- ⑩ Entriegelungstaste für Staubraumdeckel
- ⑪ Saugleistungswähler
- ⑫ Bodendüse *
- ⑬ Tragegriff
- ⑭ Staubbeutel
- ⑮ Motorschutzfilter
- ⑯ Abluftfilter AirClean
- ⑰ Fußtaste Ein / Aus ①
- ⑱ Park-System für Saugpausen
- ⑲ Anschlusskabel
- ⑳ Fußtaste für automatische Kabelaufwicklung
- ㉑ Staubbeutel-Wechselanzeige
- ㉒ Zubehörhalter mit dreiteiligem Zubehör
- ㉓ Saugschlauch

Unterseite Saugrohrhalterung (nicht abgebildet)

* je nach Modell können diese Ausstattungsmerkmale in ihrer Ausführung unterschiedlich bzw. nicht vorhanden sein.

Nachkaufbares Zubehör

Für diesen Staubsauger erhalten Sie nachkaufbares Zubehör bei Ihrem Fachhändler, beim Miele Werkkundendienst oder im Internet über die Seite www.miele-shop.com.

Anmerkung zu den Europäischen Regulierungen 665/2013 und 666/2013

Dieser Staubsauger ist ein Universalstaubsauger.

Die beigelegte umschaltbare Bodendüse ist in Teppichstellung für den in den Europäischen Regulierungen 665/2013 und 666/2013 beschriebenen Einsatz zur intensiven Reinigung von Teppichen bestimmt.

Sollte Ihr Staubsauger zusätzlich mit einer Ritzendüse ausgestattet sein, so ist diese für den in den oben genannten Regulierungen beschriebenen Einsatz zur intensiven Reinigung von glatten Böden mit Fugen und Ritzen bestimmt. Ist dies nicht der Fall, so nutzen Sie die beiliegende umschaltbare Bodendüse in Hartbodenstellung für den in den oben genannten Regulierungen beschriebenen Einsatz zur intensiven Reinigung von glatten Böden mit Fugen und Ritzen.

Sollte Ihrem Staubsauger zusätzlich ein Abluftfilter HEPA AirClean beiliegen, so ist dieser durchgehend für alle in den oben genannten Regulierungen beschriebenen Einsatzfälle bestimmt.

Abbildungsverweise

Die in den Kapiteln angegebenen Abbildungen finden Sie auf den Ausklappseiten am Ende dieser Gebrauchsanweisung.

Vor dem Gebrauch

Saugschlauch anschließen (Abb. 01)

- ① Stecken Sie einen Anschlussstutzen bis zum deutlichen Einrasten in die Saugöffnung des Staubsaugers.

Saugschlauch abnehmen

- ② Drücken Sie beide Entriegelungstasten seitlich am Anschlussstutzen und ziehen Sie ihn aus der Saugöffnung.

Saugschlauch und Handgriff zusammenstecken (Abb. 02)

- Stecken Sie den anderen Anschlussstutzen des Saugschlauches bis zum deutlichen Einrasten in den Handgriff.

Je nach Modell verfügt Ihr Staubsauger über eine der folgenden Saugrohrvarianten (siehe Kapitel "Gerätebeschreibung").

- EasyLock Saugrohre
- Teleskopsaugrohr

EasyLock Saugrohre zusammenstecken (Abb. 03)

- Nehmen Sie das Saugrohr mit dem Verbindungsstück und stecken Sie es nach links und rechts drehend in das zweite Saugrohr, bis die Verriegelung deutlich einrastet.
- Schieben Sie das Verbindungsstück bis zum Einrasten nach oben.

Handgriff und Saugrohr zusammenstecken (Abb. 04)

- ① Stecken Sie den Handgriff bis zum deutlichen Einrasten in das Saugrohr. Führen Sie dazu die Einführhilfen beider Teile aufeinander zu.

Handgriff abnehmen

- ② Drücken Sie die Entriegelungstaste, wenn Sie die Teile voneinander trennen möchten und ziehen Sie den Handgriff mit einer leichten Drehung aus dem Saugrohr.

Teleskopsaugrohr einstellen (Abb. 05)

Das Teleskopsaugrohr besteht aus zwei ineinander gesteckten Rohrteilen, die Sie auf die jeweils bequemste Länge auseinander ziehen können.

- Drücken Sie den Verstellknopf und stellen Sie das Teleskopsaugrohr auf die gewünschte Länge ein.

Bodendüse / Ritzendüse aufstecken (Abb. 06)

- ① Stecken Sie die Bodendüse / Ritzendüse nach links und rechts drehend auf das Saugrohr, bis die Verriegelung deutlich einrastet.

Bodendüse / Ritzendüse abnehmen

- ② Drücken Sie die Entriegelungstaste, wenn Sie die Teile voneinander trennen möchten und ziehen Sie das Saugrohr mit einer leichten Drehung aus der Bodendüse / Ritzendüse.

Umschaltbare Bodendüse einstellen (Abb. 06)

Dieser Staubsauger ist für das tägliche Saugen von Teppichen, Teppichböden und unempfindlichen Hartböden geeignet.

Das Miele Bodenpflege Sortiment bietet für andere Bodenbeläge oder Spezialanwendungen passende Bodendüsen, -bürsten und -vorsätze.

Beachten Sie in erster Linie die Reinigungs- und Pflegeanweisung Ihres Bodenbelagherstellers.

- ③ Saugen Sie Teppiche und Teppichböden mit versenkten Borsten:

- Drücken Sie die Fußtaste .

Saugen Sie unempfindliche ebene Hartböden und Böden mit Fugen mit herausgestellten Borsten:

- Drücken Sie die Fußtaste .

Verwendung der Ritzendüse

(je nach Modell)

Beachten Sie in erster Linie die Reinigungs- und Pflegeanweisung Ihres Bodenbelag-Herstellers.

Die Ritzendüse ist speziell für das Saugen von Böden mit tiefen Fugen und Ritzen geeignet, wie z. B. historische Dielenböden.

Verwendung des mitgelieferten Zubehörs (Abb. 07 + 08)

- ① Saugpinsel
- ② Polsterdüse
- ③ Fugendüse
- ④ Zubehörhalter für die drei Zubehörteile

Die Positionierung der Zubehörteile ist jeweils durch Symbole am Zubehörhalter gekennzeichnet.

- Stecken Sie den Zubehörhalter bei Bedarf bis zum deutlichen Einrasten auf den Anschlussstutzen oben oder unten am Saugschlauch.

Je nach Modell kann außerdem ein Abluftfilter Active AirClean 30 oder HEPA AirClean 30 beiliegen, den Sie anstelle des serienmäßig eingesetzten Abluftfilters AirClean einsetzen können (siehe Kapitel "Wartung - Abluftfilter umrüsten").

Umschaltbare Bodendüse (Abb. 09)

Auch geeignet zum Absaugen von Treppenstufen.

 Saugen Sie Treppen aus Sicherheitsgründen von unten nach oben ab.

Gebrauch

Anschlusskabel herausziehen (Abb. 10)

- ① Ziehen Sie das Anschlusskabel bis zur gewünschten Länge heraus (max. ca. 5,5 m).

 Das Anschlusskabel müssen Sie bei einer Betriebszeit von länger als 30 Minuten komplett herausziehen. Gefahr der Überhitzung und Schädigung.

Aufrollen

- Ziehen Sie den Netzstecker aus der Steckdose.
- ② Treten Sie die Fußtaste für die automatische Kabelaufwicklung – das Anschlusskabel rollt automatisch auf.

Ein- und Ausschalten (Abb. 11)

- Treten Sie die Fußtaste Ein / Aus .







Beim Saugen

 Beim Saugen – vor allem von Feinstaub, wie z. B. Bohrstaub, Sand, Gips, Mehl usw. – kommt es naturgemäß zu elektrostatischen Aufladungen, die sich in bestimmten Situationen entladen können. Um die unangenehme Wirkung der elektrostatischen Entladungen zu vermeiden, ist an der Unterseite des Handgriffes eine Metalleinlage eingearbeitet. Achten Sie darauf, dass Ihre Hand diese Metalleinlage beim Saugen dauerhaft berührt. (Abb. 12)

Saugleistung wählen (Abb. 13)

Sie können die Saugleistung des Staubsaugers der jeweiligen Saugsituation anpassen. Durch Reduzierung der Saugleistung verringern Sie die Schiebekraft an der Bodendüse deutlich.

Am Staubsauger sind den Leistungsstufen Symbole zugeordnet, die beispielhaft zeigen, wofür die jeweilige Leistungsstufe zu empfehlen ist.

-  Gardinen, Textilien
-  Polstermöbel, Kissen
-  hochwertige Veloursteppiche, Brücken und Läufer
-   energiesparendes tägliches Saugen bei geringer Geräuschkentwicklung
-  Teppiche und Teppichböden aus Schlingenware
-  Hartböden, stark verschmutzte Teppiche und Teppichböden

- Drehen Sie den Saugleistungswähler auf die gewünschte Leistungsstufe.

Nebenluftsteller öffnen (Abb. 14)

Sie können die Saugleistung kurzzeitig reduzieren, z. B. um ein Festsaugen an textilen Bodenbelägen zu verhindern.

- Öffnen Sie den Nebenluftsteller am Handgriff nur so weit, bis sich die Saugdüse leicht bewegen lässt.

Dadurch verringert sich die Schiebekraft an der jeweils verwendeten Saugdüse.

Abstellen und Aufbewahren

Park-System für Saugpausen (Abb. 15)

In kurzen Saugpausen können Sie das Saugrohr mit der Bodendüse bequem am Staubsauger abstellen.

- Stecken Sie die Bodendüse mit dem Parknocken in das Park-System.

Befindet sich der Staubsauger hierbei auf einer schrägen Fläche, z. B. auf einer Rampe, so

- schieben Sie die Rohrteile des Teleskopsaugrohres komplett ein
- nutzen Sie das Park-System nicht, wenn Ihr Staubsauger mit einem EasyLock-Saugrohr ausgestattet ist.

Park-System zur Aufbewahrung (Abb. 16 + 17)

 Schalten Sie den Staubsauger nach Gebrauch aus. Ziehen Sie den Netzstecker aus der Steckdose.

- Stellen Sie den Staubsauger aufrecht hin.

Ist Ihr Staubsauger mit einem Teleskopsaugrohr ausgestattet, so ist es platzsparend, die Rohrteile komplett einzuschieben.

- Stecken Sie die Bodendüse mit dem Parknocken von oben in die Saugrohrhalterung.

Ist Ihr Staubsauger mit einem EasyLock Saugrohr ausgestattet, so gibt es für Sie eine platzsparende Aufbewahrungsmöglichkeit.

- Drücken Sie die Entriegelungstaste am unteren Saugrohr, um die beiden Saugrohre voneinander zu trennen.
- Stecken Sie das Verbindungsstück des oberen Saugrohres in das untere Saugrohr.

Wartung

 Schalten Sie den Staubsauger vor jeder Wartung aus und ziehen Sie den Netzstecker aus der Steckdose.

Das Miele Filtersystem besteht aus drei Komponenten:

- Staubbeutel
- Motorschutzfilter
- Abluftfilter

Um die einwandfreie Saugleistung des Staubsaugers zu gewährleisten, müssen Sie diese Filter von Zeit zu Zeit austauschen.

Wir empfehlen Ihnen, Staubbeutel, Filter und Zubehör mit dem „Original Miele“-Logo zu verwenden. Dann können Sie sicher sein, dass die Saugleistung des Staubsaugers optimal ausgenutzt und das bestmögliche Reinigungsergebnis erreicht werden kann.

Staubbeutel mit dem „Original Miele“-Logo werden nicht aus Papier oder papierähnlichen Materialien gefertigt und verfügen auch nicht über eine Halteplatte aus Pappe. Dadurch erreichen wir eine besonders hohe Haltbarkeit und Sicherheit.

Bitte beachten Sie, dass Störungen und Schäden am Gerät, die ursächlich auf den Einsatz von Zubehör zurückgehen, das nicht mit dem „Original Miele“-Logo gekennzeichnet ist, von der Garantie für das Gerät nicht erfasst werden.



In jeder Packung Miele Staubbeutel liegt zusätzlich ein Abluftfilter AirClean und ein Motorschutzfilter.

Möchten Sie Original Miele Abluftfilter einzeln nachkaufen, so nennen Sie Ihrem Fachhändler oder dem Miele Werkkundendienst die Modellbezeichnung Ihres Staubsaugers, damit Sie die richtigen Teile bekommen. Sie können diese Teile aber auch bequem im Miele Onlineshop bestellen.

Wann tausche ich den Staubbeutel aus? (Abb. 18)

Wenn die Farbskala das Sichtfenster der Staubbeutel-Wechselanzeige rot ausfüllt, müssen Sie den Staubbeutel austauschen.

Staubbeutel sind Einwegartikel. Entsorgen Sie volle Staubbeutel. Verwenden Sie diese nicht mehrfach. Verstopfte Poren reduzieren die Saugleistung des Staubsaugers.

Wo bekomme ich Staubbeutel und Filter?

Original Miele Staubbeutel und Filter erhalten Sie bei Ihrem Fachhändler oder beim Miele Werkkundendienst sowie im Miele Onlineshop.



Welche Staubbeutel und Filter sind richtig?

Original Miele Staubbeutel mit **blauer Halteplatte** vom Typ **G/N** und Original Miele Filter erkennen Sie an dem "Original Miele"-Logo auf der Verpackung oder direkt auf dem Staubbeutel.

Zur Prüfung

- Stecken Sie die umschaltbare Bodendüse auf.
- Schalten Sie den Staubsauger ein und stellen Sie die maximale Saugleistung ein.
- Heben Sie die Bodendüse ein Stück vom Fußboden ab.

Funktion der Staubbeutel-Wechselanzeige

Die Funktion der Anzeige ist auf Mischstaub ausgelegt: Staub, Haare, Fäden, Teppichfusseln, Sand usw.

Wenn Sie viel Feinstaub saugen, wie z. B. Bohrstaub, Sand, eventuell auch Gips oder Mehl, verstopfen die Poren des Staubbeutels sehr schnell.

Die Anzeige wird dann bereits "voll" anzeigen, selbst wenn der Staubbeutel noch nicht voll ist. Er muss dann ausgetauscht werden.

Saugen Sie viele Haare, Teppich-, Wollfusseln usw., so kann die Anzeige erst reagieren, wenn der Staubbeutel bereits prall gefüllt ist.

Wie tausche ich den Staubbeutel aus? (Abb. 19 + 20)

- Ziehen Sie die Entriegelungstaste nach oben und klappen Sie den Staubraumdeckel bis zum Einrasten auf.

Dabei schließt sich der Hygieneverschluss des Staubbeutels automatisch, so dass kein Staub entweichen kann.

- ① Ziehen Sie den Staubbeutel an der Griffflasche aus der Aufnahme.
- ② Stecken Sie den neuen Staubbeutel bis zum Anschlag in die Aufnahme. Lassen Sie ihn dabei so zusammengeklappt, wie Sie ihn der Verpackung entnehmen.

- Entfalten Sie den Staubbeutel im Staubraum so weit wie möglich.

- Schließen Sie den Staubraumdeckel bis zum Einrasten der Verriegelung und achten Sie darauf, dass der Staubbeutel dabei nicht eingeklemmt wird.

Eine Leerbetriebssperre verhindert das Schließen des Staubraumdeckels, wenn kein Staubbeutel eingesteckt ist. Keine Gewalt anwenden!

Wann tausche ich den Motorschutzfilter aus?

Immer dann, wenn Sie eine neue Packung Miele Staubbeutel anbrechen. In jeder neuen Packung Miele Staubbeutel liegt zusätzlich ein Motorschutzfilter.

Wie tausche ich den Motorschutzfilter aus? (Abb. 21)

- Öffnen Sie den Staubraumdeckel.
- Öffnen Sie die Filterklappe und tauschen Sie den Motorschutzfilter aus.
- Schließen Sie die Filterklappe.
- Schließen Sie den Staubraumdeckel.

Wann tausche ich den Abluftfilter AirClean aus?

Tauschen Sie diesen Abluftfilter immer dann, wenn Sie eine neue Packung Miele Staubbeutel anbrechen. In jeder Packung Miele Staubbeutel liegt zusätzlich ein Abluftfilter AirClean.

Wie tausche ich den Abluftfilter AirClean aus? (Abb. 22)

Achten Sie darauf, dass immer nur ein Abluftfilter eingesetzt ist.

- Öffnen Sie den Staubraumdeckel.

- ① Öffnen Sie das Filtergitter bis zum Einrasten und nehmen Sie den verbrauchten Abluftfilter an der sauberen Hygienefläche (Pfeil) heraus.
 - ② Legen Sie den neuen Abluftfilter ein.
- Schließen Sie das Filtergitter.
 - Schließen Sie den Staubraumdeckel.

Abluftfilter umrüsten

Je nach Modell kann Ihrem Staubsauger zusätzlich ein Abluftfilter Active AirClean 30 oder HEPA AirClean 30 lose beiliegen, den Sie anstelle des serienmäßig eingesetzten Abluftfilters AirClean einsetzen können.

Sie müssen dazu den Abluftfilter AirClean und das Filtergitter herausnehmen und dafür den neuen Abluftfilter einsetzen. Außerdem müssen Sie die Abluftfilter-Wechselanzeige drücken, um diese zu aktivieren (Abb. 23).

Nach ca. 10 - 15 Sekunden erscheint am linken Rand des Anzeigefeldes ein schmaler roter Farbstreifen (Abb. 24).

Wann tausche ich den Abluftfilter Active AirClean 30 / HEPA AirClean 30 aus? (Abb. 25)

Wenn das Anzeigefeld der Abluftfilter-Wechselanzeige rot ausgefüllt ist. Die Anzeige leuchtet nach ca. 50 Betriebsstunden, was in etwa der durchschnittlichen Nutzung eines Jahres entspricht. Sie können dann noch weiter-saugen. Bedenken Sie jedoch, dass die Saug- und Filterleistung nachlässt.

Wie tausche ich den Abluftfilter Active AirClean 30 / HEPA AirClean 30 aus? (Abb. 26)

- ① Nehmen Sie den verbrauchten Abluftfilter heraus.
 - ② Legen Sie den neuen Abluftfilter ein.
- Drücken Sie die Abluftfilter-Wechselanzeige (Abb. 23).

Wann tausche ich die Fadenheber aus?

Die Fadenheber am Saugmund der Bodendüse sind austauschbar. Erneuern Sie die Fadenheber, wenn der Flor verschlissen ist.

Wie tausche ich die Fadenheber aus? (Abb. 27)

- Heben Sie die Fadenheber, z. B. mit einem Schlitz-Schraubendreher, aus den Einsteckschlitzen.
- Ersetzen Sie die Fadenheber durch neue.

Laufrolle der Bodendüse AllTeQ reinigen (Abb. 28)

- ① Entriegeln Sie die Rollenachse (Bajonetverschluss) mit einer Münze.
 - ② Drücken Sie die Rollenachse heraus und entnehmen Sie diese.
 - ③ Entnehmen Sie die Laufrolle.
- Entfernen Sie anschließend Fäden und Haare, setzen Sie die Laufrolle wieder ein und verriegeln Sie die Rollenachse.

Ersatzteile bekommen Sie beim Miele Fachhändler oder beim Miele Werkkundendienst.

Was tun, wenn...

Problem	Ursache und Behebung
<p>Der Staubsauger schaltet selbsttätig ab.</p>	<p>Ein Temperaturbegrenzer schaltet den Staubsauger aus, wenn er zu warm wird. Die Störung kann auftreten, wenn z. B. sperriges Sauggut die Saugwege verstopft oder der Staubbeutel voll bzw. durch Feinstaub luftundurchlässig ist. Die Ursache kann auch ein stark verschmutzter Motorschutzfilter oder Abluftfilter sein.</p> <ul style="list-style-type: none"> ■ Schalten Sie den Staubsauger dann aus (Fußtaste Ein / Aus ) und ziehen Sie den Netzstecker aus der Steckdose. <p>Nach Beseitigung der Ursache und einer Wartezeit von ca. 20 - 30 Minuten hat sich der Staubsauger so weit abgekühlt, dass Sie ihn wieder einschalten und benutzen können.</p>

Kundendienst

Sollten Sie den Kundendienst benötigen, so wenden Sie sich an Ihren Miele Fachhändler oder den Miele Werkkundendienst unter der Telefonnummer:

Deutschland	0 800 22 44 622 (kostenfrei)
Österreich	050 800 300 (österreichweit zum Ortstarif)
Luxemburg	49711-20/22
Schweiz	0 800 800 222

Garantiebedingungen

Die Garantiezeit des Staubsaugers beträgt 2 Jahre.

Nähere Angaben zu den Garantiebedingungen in Ihrem Land erhalten Sie unter der oben stehenden Telefonnummer. Garantiebedingungen in Schriftform können Sie dort ebenfalls anfordern.

Warning and Safety instructions	22
Caring for the environment	27
Guide to the appliance	28
Notes on Delegated Regulation (EU) No. 665/2013 and 666/2013	30
Illustrations	30
Preparing for use	30
Use	32
Setting down and storing the vacuum cleaner	33
Maintenance	33
Purchasing new dustbags and filters.....	34
Ordering the correct dustbags and filters	34
When to change the dustbag	34
How the dustbag change indicator works	35
How to replace the dustbag	35
When to change the dust compartment filter (for motor protection)	35
How to change the dust compartment filter	35
When to replace the AirClean exhaust filter.....	35
How to replace the AirClean exhaust filter	35
Replacing one type of exhaust filter with another.....	36
When to replace the Active AirClean 30 / HEPA AirClean 30 filter	36
How to replace the exhaust filter Active AirClean 30 / HEPA AirClean 30	36
When to change the thread lifters.....	36
How to replace the thread lifters	36
Cleaning the roller on the AllTeQ floorhead	36
Problem solving guide	37
After sales service	38
Guarantee	38
Electrical connection for the UK	38
Electrical connection AU, NZ	38

en - Warning and Safety instructions

This vacuum cleaner complies with current safety requirements. Inappropriate use can, however, lead to personal injury and damage to property.

To avoid the risk of accidents and damage to the vacuum cleaner, please read these instructions carefully before using it for the first time. They contain important information on its safety, operation and maintenance.

Keep these instructions in a safe place and ensure that new users are familiar with the content. Pass them on to any future owner.

Always disconnect the vacuum cleaner from the mains supply when you have finished using it, before changing over accessories, as well as for maintenance work and cleaning. Switch the vacuum cleaner off at the wall socket and unplug it.

Correct application

- ▶ This vacuum cleaner is intended for cleaning flooring in domestic households and similar residential environments.
- ▶ This vacuum cleaner can be used for all normal cleaning of carpets, rugs and robust hard flooring.
- ▶ This vacuum cleaner is not intended for outdoor use.
- ▶ The vacuum cleaner must only be used to vacuum dry floor surfaces. Do not use on people and animals. Any other usage, modification or alteration is not supported by the manufacturer and could be dangerous.

▶ This vacuum cleaner can only be used by people with reduced physical, sensory or mental capabilities, or lack of experience or knowledge, if they are supervised whilst using it or have been shown how to use it in a safe way and understand and recognise the consequences of incorrect operation.

Safety with children

▶ Children under 8 years of age must be kept away from the vacuum cleaner unless they are constantly supervised.

▶ Children 8 years and older may only use the vacuum cleaner unsupervised if they have been shown how to use it safely and recognise and understand the consequences of incorrect operation.

▶ Children must not be allowed to clean or maintain the vacuum cleaner unsupervised.

▶ Please supervise children in the vicinity of the vacuum cleaner and do not let them play with it.

Technical safety

▶ Before using the vacuum cleaner and its accessories, check for any visible signs of damage. Do not use a damaged appliance.

▶ Ensure that the connection data on the data plate of the vacuum cleaner (voltage and frequency) match the mains electricity supply exactly. The vacuum cleaner is suitable for use with 50Hz or 60Hz without modification.

en - Warning and Safety instructions

- ▶ The mains electrical plug must be fitted with an appropriate fuse.
- ▶ Reliable and safe operation of this vacuum cleaner can only be assured if it has been connected to the mains electricity supply.
- ▶ While the vacuum cleaner is under guarantee, repairs should only be undertaken by a Miele authorised service technician. Otherwise the guarantee will be invalidated.
- ▶ Do not pull or carry the vacuum cleaner by the cable, and be careful not to damage the cable when withdrawing the plug from the socket. Keep the cable away from sharp edges and do not let it get squashed, for example, under a door. Avoid running the vacuum cleaner over the cable. This could damage the cable, plug or socket. The appliance must not be used if any of these have suffered damage.
- ▶ Do not use the vacuum cleaner if the cable is damaged. If the cable is damaged it must be replaced together with a complete cable rewind. For safety reasons this work must be done by the Miele Service Department or a Miele authorised service technician.

- ▶ When vacuuming fine dust, e.g. sawdust, sand, plaster, flour, talcum powder etc., electrostatic charges build up naturally. Under certain conditions these charges will be released. To avoid the unpleasant effects of these discharges, a metal inlay has been incorporated into the underside of the handle. Please make sure that you keep your hand in constant contact with this metal strip during vacuuming.
- ▶ Do not let the vacuum cleaner get wet. Clean only with a dry cloth or slightly damp cloth when disconnected from the mains supply.
- ▶ Repairs should only be carried out by a Miele authorised service technician. Repairs and other work by unqualified persons can cause considerable danger to users.

Correct use

- ▶ To avoid the risk of damage, do not use the vacuum cleaner without the dustbag, dust compartment filter and exhaust filter in place.
- ▶ The dust compartment cover will not close without a dustbag fitted. Do not force it.
- ▶ Do not vacuum up anything which has been burning or is still glowing e.g. cigarettes, ashes or coal, whether glowing or apparently extinguished.
- ▶ Do not use the vacuum cleaner to vacuum up any water, liquid or damp dirt. Wait until any freshly cleaned or shampooed rugs or carpets are completely dry before attempting to vacuum.

en - Warning and Safety instructions

- ▶ Do not use the vacuum cleaner to vacuum toner dust. Toner, such as that used in printers and photocopiers, can conduct electricity.
- ▶ Do not vacuum up any inflammable or combustible liquids or gases and do not vacuum in areas where such substances are stored.
- ▶ Floor attachments, accessories and tubes must not be used at head level.

Accessories

- ▶ To avoid the risk of injury when vacuuming with a Miele Turbobrush, do not touch the rotating roller brush.
- ▶ It is not advisable to vacuum directly with the handle, i.e. without an accessory attached as the rim could get damaged and you could hurt yourself on sharp edges.
- ▶ Only use genuine dustbags, filters and accessories with the "Original Miele" logo on them. Otherwise the manufacturer cannot guarantee the safety of the product.

Miele cannot be held liable for damage caused by incorrect use or operation or by non-compliance with these Warning and Safety instructions.

Disposal of packing material

The packaging is designed to protect against transportation damage. The packaging materials used are selected from materials which are environmentally friendly for disposal and should be recycled.

Recycling the packaging reduces the use of raw materials in the manufacturing process and also reduces the amount of waste in landfill sites. Ensure that any plastic wrappings, bags, etc. are disposed of safely and kept out of the reach of babies and young children. Danger of suffocation.

Disposing of the dustbag and filters

Dustbags and filters are made from environmentally friendly materials, and can be disposed of with the normal household waste, as long as they have been used exclusively for general household dust.

Disposing of your old appliance

Before disposing of your old appliance remove the dustbag and filters and dispose of them with your household waste.

Electrical and electronic equipment often contains valuable materials. These include substances which, if handled or disposed of incorrectly, could be potentially hazardous to human health and to the environment. They are, however, essential for the correct functioning of your appliance. Please do not therefore dispose of it with your domestic waste.

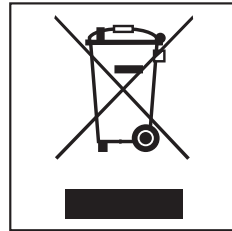

Please dispose of it at your local community waste collection / recycling centre, or contact your dealer for advice.

Ensure that it presents no danger to children while being stored for disposal.

en - Guide to the appliance

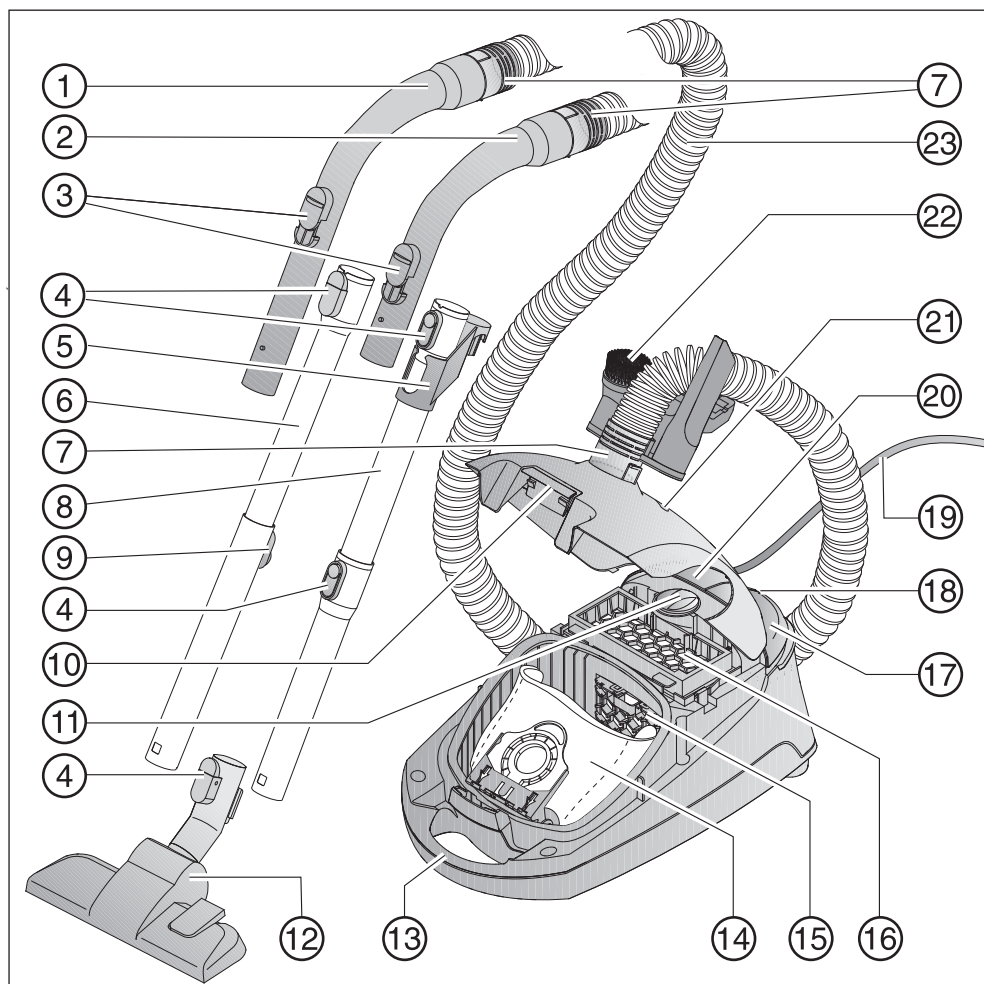

- ① XXL handle *
- ② Handle *
- ③ Air inlet valve
- ④ Release buttons
- ⑤ Connection piece for storage *
- ⑥ Telescopic tube *
- ⑦ Hose connection socket
- ⑧ EasyLock suction tube *
- ⑨ Release button for the telescopic tube *
- ⑩ Dust compartment release catch
- ⑪ Suction power selector
- ⑫ Floorhead *
- ⑬ Carrying handle
- ⑭ Dustbag
- ⑮ Dust compartment filter (for motor protection)
- ⑯ AirClean filter
- ⑰ On/Off foot control ①
- ⑱ Park system for pauses during vacuuming
- ⑲ Mains cable
- ⑳ Foot switch for automatic cable rewind
- ㉑ Dustbag change indicator
- ㉒ Accessories holder with three accessories
- ㉓ Suction hose

Underneath - suction tube holder (not illustrated)

Features marked * depend on model and may vary or not be available on your vacuum cleaner.

Optional accessories

Miele accessories are available to order from your Miele Dealer, the Miele Spare Parts Department or via the internet at www.miele-shop.com.

Notes on Delegated Regulation (EU) No. 665/2013 and 666/2013

This vacuum cleaner is a general purpose vacuum cleaner.

The adjustable floorhead supplied is designed, when set to the carpet setting, for intensive vacuuming of carpets as described in Delegated Regulation (EU) No. 665/2013 and 666/2013.

The hard floorbrush, if supplied, is designed for intensive vacuuming of hard floors with gaps and crevices as described in the above regulations. If this is not supplied with your vacuum cleaner, use the adjustable floorhead supplied in the hard floor setting for intensive cleaning of hard floors with gaps and crevices as described in the above regulations.

If your vacuum cleaner is also supplied with a HEPA AirClean filter, please note that it is suitable for use in all situations described in the above regulations.

Illustrations

The illustrations referred to in the text are shown on the fold-out pages at the end of these operating instructions.

Preparing for use

Attach the suction hose (dia. 01)

- ① Insert the hose connector into the suction socket on the vacuum cleaner until it clicks into position.

To detach the suction hose

- ② Press the release buttons at the side of the hose connector, and lift the hose from the socket.

Connect the suction hose to the handle (dia. 02)

- Fit the connector at the other end of the suction hose into the handle until it clicks into position.

Your vacuum cleaner is fitted with one of the following tubes, depending on model (see "Guide to the appliance"):

- EasyLock suction tube
- Telescopic suction tube

To assemble the EasyLock tube (dia. 03)

- Hold the suction tube by the connection piece and push it into the second suction tube, turning it clockwise or anti-clockwise until it clicks into position.
- Slide the connection piece upwards until it clicks into position.

Connect the handle to the suction tube (dia. 04)

- ① Insert the handle into the suction tube until it clicks into position. To do this, line up the guides on the two pieces.

To detach the handle

- ② To detach the handle from the suction tube, press the release button and pull the handle out of the suction tube, twisting it slightly as you do so.

To adjust the telescopic tube (dia. 05)

One part of the telescopic tube is packed inside the other and can be adjusted to suit your height for comfortable vacuum cleaning.

- Press the release button to release the tubes and adjust to the required height.

Attach the standard floorhead / hard floorbrush (dia. 06)

- ① Push the suction tube into the floorhead / floorbrush and turn it clockwise or anti-clockwise until it clicks into position.

To detach the standard floorhead / hard floorbrush

- ② Press the release button and pull the suction tube away from the floorhead / floorbrush, twisting it slightly as you do so.

To adjust the standard adjustable floorhead (dia. 06)

This vacuum cleaner can be used for daily cleaning of carpets, rugs and robust hard flooring.

Miele offer a range of other floorheads, brushes and accessories for other types of flooring and special requirements.

Please observe the flooring manufacturer's cleaning and care instructions.

- ③ Vacuum carpets and rugs with the brush retracted:

- Press the  foot control.

Clean hard flooring which is not susceptible to scratching, as well as flooring with gaps or deep crevices in it with the brush protruding:

- Press the  foot control.

Using the hard floorbrush

(depending on model)

Please observe the flooring manufacturer's cleaning and care instructions.

This hard floorbrush is especially suitable for vacuuming floors with deep gaps and crevices, e.g. old wooden flooring.

Using the accessories supplied (dia. 07 + 08)

- ① Dusting brush
- ② Upholstery nozzle
- ③ Crevice nozzle
- ④ Accessory holder for the three accessories supplied:

Symbols on the holder show where to attach the different accessories.

- Attach the accessories holder to the hose connector socket at the top or bottom of the suction hose. Make sure it clicks into position.

Depending on model, your vacuum cleaner may be supplied with an Active AirClean 30 or HEPA AirClean 30 filter which can be fitted instead of the standard AirClean filter (see "Maintenance and care - Replacing one type of exhaust filter with another").

Standard adjustable floorhead (dia. 09)

For general use and also for vacuuming the stairs.

 For safety reasons when vacuuming stairs it is best to start at the bottom of the stairs and move upwards.

Use

To unwind the mains cable (dia. 10)

- ① Pull the mains cable out to the required length (max. cable length approx. 5.5 m).

 If vacuuming for longer than 30 minutes, the mains cable must be pulled out to its fullest extent. Otherwise there is a danger of overheating and damage.

To rewind the cable

- Switch off at the wall socket and remove the plug.
- ② Press the rewind foot switch. The cable will rewind automatically.

To switch on and off (dia. 11)

- Press the On/Off foot control ①.







During vacuuming

 When vacuuming fine dust, e.g. sawdust, sand, plaster, flour, talcum powder etc., electrostatic charges build up naturally. Under certain conditions these charges will be released. To avoid the unpleasant effects of these discharges, a metal inlay has been incorporated into the underside of the handle. Please make sure that you keep your hand in constant contact with this metal strip during vacuuming (dia. 12).

To regulate the suction power (dia. 13)

The suction power can be regulated to suit the type of flooring being cleaned. Reducing the suction power reduces the amount of effort required to manoeuvre the floorhead.

The vacuum cleaner has symbols on the controls which indicate the type of use the settings are suitable for.

-  Curtains, fabric
-  Upholstery, cushions
-  Deep pile carpets, rugs and runners
-  Energy-saving vacuuming. This setting is also very quiet
-  Loop pile carpet and rugs
-  Hard flooring and heavily soiled carpets and rugs

- Turn the suction power selector manually to the suction power setting you require.

To open the air inlet valve (dia. 14)

It is easy to reduce the suction power for a short time, e.g. to prevent rugs or other objects being sucked into the vacuum cleaner.

- Open the air inlet valve on the handle far enough to reduce the suction power.

The floorhead will be easier to manoeuvre. Close the valve when you are ready to use full power again.

Setting down and storing the vacuum cleaner

Park system for pauses during vacuuming (dia. 15)

The Park system allows you to conveniently park the suction tube and floorhead during pauses.

- Slot the floorhead into the parking attachment at the back of the vacuum cleaner.

If your vacuum cleaner is on a sloping surface, e.g. a ramp,
 - retract the telescopic tube fully
 - do not use the park system if your vacuum cleaner has an EasyLock suction tube.

Park system for storage (dia. 16 + 17)

⚠ Always disconnect the vacuum cleaner from the electrical supply when you have finished using it. Switch it off at the wall socket and unplug it.

- Stand the vacuum cleaner upright.

If your vacuum cleaner has a telescopic tube, retract the tubes fully so that it takes up less room for storage.

- Slot the floorhead downwards into the parking attachment on the side of the vacuum cleaner.

If your vacuum cleaner has an Easy-Lock suction tube you can separate the two sections for storage purposes.

- Press the release button on the lower section and pull the top section out.
- Push the connection piece attached to the upper tube into the lower tube.

Maintenance

⚠ Always disconnect the vacuum cleaner from the electrical supply for maintenance work and for cleaning. Switch off at the wall socket and unplug it.

The Miele filtration system consists of three components:

- Dustbag
- Dust compartment filter (for motor protection)
- Exhaust filter

These will need to be replaced from time to time to ensure that your vacuum cleaner performs efficiently.

We recommend only using genuine dustbags, filters and accessories with the "Original Miele" logo on them. This will ensure that the suction power of the vacuum cleaner is maintained, giving the best possible cleaning results.

Dustbags with the "Original Miele" logo on them are not made from paper or paper-based materials and nor do they have a cardboard collar. This is why our dustbags are particularly long-lasting and reliable.

Please note that appliance faults and damage originating from the use of accessories which do not carry the "Original Miele" logo will not be covered by the appliance guarantee.

Purchasing new dustbags and filters

Original Miele dustbags and filters can be ordered from Miele, your Miele dealer or online at:



Ordering the correct dustbags and filters

Only use original Miele **G/N** dustbags with a **blue** collar and original Miele filters. These are identified by the "Original Miele" logo on the packaging or directly on the dustbag.



An Air Clean filter and a dust compartment filter are supplied with every packet of Miele dustbags.

These can also be purchased separately from your Miele Dealer, from Miele or from the online shop. Please quote the model number of your vacuum cleaner when ordering to make sure you get the correct filter.

When to change the dustbag (dia. 18)

Change the dustbag when the colour marker in the dustbag change indicator turns red, or sooner if it is no longer effective (see possible reasons for this below).

Miele dustbags are disposable and designed for single use only. Dispose of the dustbag when full. Do not attempt to reuse. Blocked pores in used dustbags will reduce the suction power of the vacuum cleaner.

To check the dustbag change indicator

- Attach the standard adjustable floorhead to the vacuum cleaner.
- Switch the vacuum cleaner on and select the highest power setting.
- Lift the floorhead off the floor a little.

How the dustbag change indicator works

The dustbag change indicator is set for normal household dust. This generally contains a mixture of dust, hair, threads, carpet fluff, grit etc.

However, if the cleaner has been used to vacuum up fine dust, such as plaster, brick dust, cement or flour, the pores of the dustbag will become blocked very quickly.

This affects the air permeability of the bag, and the marker will indicate that the bag is "full" even when it is not. If this happens you must still change the dustbag because suction power will be greatly reduced by blocked pores in the dustbag.

If, on the other hand, a large amount of hair and carpet fluff which typically contains a lot of air is vacuumed up, the indicator may fail to react even though the bag is full. You should still change it. Both these extremes can occur.

How to replace the dustbag (dia. 19 + 20)

- Press the release catch for the dust compartment lid and raise the lid as far as it will go.

The dustbag has a closing flap which closes automatically when the dust compartment lid is raised to prevent any dust escaping.

- ① Pull the dustbag out by the grip on the collar.
- ② Fit the new dustbag into the holder as far as it will go. Leave it folded up when you take it out of the box.

- It should be unfolded as far as possible in the dust compartment.
- Close the dust compartment lid securely, making sure it clicks into position. Take care not to trap the dustbag when doing so.

The lid will not close without a dustbag in place. Do not force it!

When to change the dust compartment filter (for motor protection)

Replace this filter every time you start a new packet of dustbags. A dust compartment filter is supplied with every packet of Miele dustbags.

How to change the dust compartment filter (dia. 21)

- Open the dust compartment lid.
- Unclip the filter frame and replace the dust compartment filter.
- Close the filter frame.
- Close the dust compartment lid.

When to replace the AirClean exhaust filter

Replace this filter every time you start a new packet of Miele dustbags. An AirClean exhaust filter is supplied with every packet of Miele dustbags.

How to replace the AirClean exhaust filter (dia. 22)

Do not use more than one exhaust filter at a time.

- Open the dust compartment lid.

- ① Release the filter grille and raise it upwards. Grasp the used AirClean filter by the clean, unsoiled section (see arrow) and take it out.
 - ② Replace it with a new filter.
- Close the filter grille.
 - Close the dust compartment lid.

Replacing one type of exhaust filter with another

Depending on model, your vacuum cleaner may also be supplied with an Active AirClean 30 or HEPA AirClean 30 filter which can be fitted instead of the standard AirClean filter.

In order to use either of these filters you first have to remove the AirClean filter and the filter grille and replace these with the new filter. You will also need to press the exhaust filter change indicator to activate it (dia. 23).

After approx. 10 - 15 seconds a thin red line will appear in the left hand side of the display (dia. 24).

When to replace the Active AirClean 30 / HEPA AirClean 30 filter (dia. 25)

Replace if the display for the exhaust filter change indicator is completely filled with red. This occurs after approx. 50 hours of operation which is equivalent to about a year of average use. The vacuum cleaner can still be used. However, the suction power will be reduced as will the effectiveness of the filter if it is not replaced in good time.

How to replace the exhaust filter Active AirClean 30 / HEPA AirClean 30 (dia. 26)

- ① Lift out the old exhaust filter.
 - ② Replace it with a new filter.
- Press the exhaust filter change indicator (dia. 23).

When to change the thread lifters

The thread lifters on the suction inlet to the floorhead can be replaced. Check them from time to time and replace them if the pile has worn down.

How to replace the thread lifters (dia. 27)

- Use a suitable screwdriver to remove the thread lifters from the slots.
- Fit new thread lifters.

Cleaning the roller on the AllTeQ floorhead (dia. 28)

- ① Release the bearing (with bayonet fitting) using a coin.
 - ② Press the bearing out, and remove.
 - ③ Remove the roller.
- Remove any threads and hair, replace the roller and refit the bearing, locking it back into position.

Replacement parts are available from your Miele Dealer or from Miele (see end of booklet for contact details).

Problem solving guide

Problem	Cause and remedy
The vacuum cleaner switches off automatically.	<p>A temperature limiter switches the vacuum cleaner off automatically if it gets too hot.</p> <p>This can occur if, for instance, large articles block the suction tube or when the dustbag is full or contains particles of fine dust. A heavily soiled exhaust or dust compartment filter can also be the cause of overheating.</p> <ul style="list-style-type: none">■ Switch the vacuum cleaner off immediately using the On/Off foot control ①. Disconnect from the electricity supply. Switch off at the wall socket and unplug it. <p>After removing the cause, wait for approximately 20 - 30 minutes to allow the vacuum cleaner to cool down. It can then be switched on again.</p>

After sales service

In the event of a fault that you cannot easily remedy, please contact your Miele Dealer or Miele (see end of booklet for contact details).

Please note that telephone calls may be monitored or recorded for training purposes (UK only).

Guarantee

The appliance is guaranteed for a period of 2 years from the date of purchase. In the UK you must activate your cover by calling 0330 160 6640 or registering online at www.miele.co.uk.

For information on the appliance guarantee specific to your country please contact Miele. See end of booklet for contact details.

Electrical connection for the UK

All electrical work should be carried out by a suitably qualified and competent person in strict accordance with current national and local safety regulations (BS 7671 in the UK). The voltage and frequency are given on the data plate located underneath the vacuum cleaner. Please ensure that these match the household mains supply. The fuse rating is quoted on the plug. The appliance is supplied with a cable and moulded plug ready for connection to a 230-240 V/50 Hz a.c. single phase supply.

Non-rewireable plugs BS 1363

The fuse cover must be re-fitted when changing the fuse, and if the fuse cover is lost the plug must not be used until a suitable replacement is obtained. The colour of the correct replacement cover is that of the coloured insert in the base of the plug, or the colour that is embossed in words on the base of the plug, (as applicable to the design of plug fitted). Replacement fuses should be ASTA approved to BS1362 and have the correct rating. Replacement fuses and fuse covers may be purchased from your local electrical supplier.

Electrical connection AU, NZ

All work should be carried out by a suitably qualified and competent person in strict accordance with national and local safety regulations. The voltage and rated load are given on the data plate located underneath the vacuum cleaner. Please ensure that these match the household mains supply. The fuse rating is quoted on the plug. The appliance is supplied with a cable and moulded plug ready for connection to a 230V/50Hz AC single phase supply.

Test Marks	Electrical safety RCM Mark
Electrically suppressed according to	AS/NZS CISPR 14.1

Consignes de sécurité et mises en garde	40
Votre contribution à la protection de l'environnement	45
Description de l'appareil	46
Notes sur les directives européennes 665/2013 et 666/2013	48
Références des croquis	48
Avant utilisation	48
Utilisation	50
Pause et rangement	51
Maintenance	51
Où se procurer les sacs et les filtres ?	52
Quels sacs à poussière et quels filtres choisir ?	52
Quand remplacer le sac à poussière ?	52
Fonctionnement de la jauge de remplacement du sac à poussière	53
Comment remplacer le sac à poussière ?	53
Quand remplacer le filtre moteur ?	53
Comment remplacer le filtre moteur ?	53
Quand remplacer le filtre d'évacuation AirClean ?	54
Comment remplacer le filtre d'évacuation AirClean ?	54
Changer le type de filtre d'évacuation	54
Quand remplacer le filtre d'évacuation Active AirClean 30 / HEPA AirClean 30 ?	54
Comment remplacer le filtre d'évacuation Active AirClean 30 / HEPA AirClean 30 ?	54
Quand remplacer les ramasse-fils ?	54
Comment remplacer les ramasse-fils ?	54
Nettoyage des roulettes de la brosse AllTeQ	54
En cas d'anomalie	56
Service après vente	57
Conditions de garantie	57

fr - Consignes de sécurité et mises en garde

Cet aspirateur répond aux réglementations de sécurité en vigueur. Toute utilisation non conforme peut entraîner des dommages corporels et matériels.

Lisez attentivement ce mode d'emploi avant d'utiliser l'aspirateur pour la première fois. Il contient des informations importantes sur la sécurité, l'utilisation et l'entretien de votre aspirateur. Vous vous protégerez et éviterez ainsi de détériorer votre aspirateur.

Conservez ce mode d'emploi et veuillez le remettre en cas de cession de cet appareil.

Eteignez toujours l'aspirateur après utilisation, avant de le nettoyer ou si vous souhaitez procéder à une opération de maintenance ou changer un accessoire. Débranchez l'aspirateur de la prise murale.

Utilisation conforme

- ▶ Cet aspirateur est destiné à une utilisation à la maison ou de type domestique.
- ▶ Cet aspirateur est conçu pour l'aspiration quotidienne des tapis, moquettes et sols durs peu fragiles.
- ▶ Cet aspirateur ne doit pas être utilisé en extérieur.
- ▶ N'utilisez l'aspirateur que dans le cadre domestique, pour aspirer des poussières sèches. N'utilisez pas cet aspirateur sur les hommes et les animaux. Toute autre application, adaptation ou modification de l'aspirateur est interdite.

▶ Les personnes qui ne sont pas en mesure d'utiliser l'aspirateur en toute sécurité en raison de déficiences physiques, sensorielles ou mentales, de leur inexpérience ou de leur ignorance ne doivent pas l'utiliser sans la surveillance ou les instructions d'une personne responsable.

Précautions à prendre avec les enfants

▶ Tenez les enfants de moins de huit ans éloignés de l'appareil à moins qu'ils ne soient sous étroite surveillance.

▶ Les enfants à partir de huit ans sont autorisés à utiliser l'appareil sans surveillance uniquement si vous leur avez expliqué comment l'utiliser sans danger. Les enfants doivent être en mesure d'appréhender et de comprendre les risques encourus en cas de mauvaise manipulation.

▶ Les enfants ne doivent pas nettoyer ou intervenir sur l'appareil sans être sous la surveillance d'un adulte.

▶ Surveillez les enfants lorsqu'ils jouent à proximité de l'aspirateur. Ne laissez jamais les enfants jouer avec l'aspirateur.

Sécurité technique

▶ Avant toute utilisation, vérifiez que l'aspirateur ou les accessoires ne présentent aucun dommage apparent. N'allumez et n'utilisez jamais un aspirateur endommagé.

▶ Comparez les données de raccordement indiquées sur la plaque signalétique de l'appareil (tension et fréquence) avec celles du réseau. Ces données doivent absolument coïncider. L'aspirateur est conçu sans modification pour des réseaux de 50 Hz ou 60 Hz.

fr - Consignes de sécurité et mises en garde

- ▶ La prise électrique doit être protégée par un fusible 10 A ou 16 A.
- ▶ Seul un raccordement de l'aspirateur au réseau électrique public permet de garantir un fonctionnement sûr et fiable de ce dernier.
- ▶ Pendant la période de garantie, seul un service après-vente agréé par le fabricant est habilité à réparer l'aspirateur, faute de quoi tout bénéfice de la garantie est perdu en cas de panne ultérieure.
- ▶ Ne vous servez pas du câble d'alimentation pour porter l'aspirateur et ne tirez pas sur le câble pour débrancher la prise. Ne tirez pas le câble sur des arêtes vives et ne le coincez pas sous une porte ! Evitez de rouler trop souvent sur le câble. Le câble, la fiche et la prise risqueraient d'être endommagés et de vous mettre en danger.
- ▶ N'utilisez pas l'aspirateur lorsque le câble d'alimentation est endommagé. Ne faites remplacer un câble endommagé que par un enrouleur de câble complet. Pour des raisons de sécurité, ce remplacement ne doit être effectué que par des techniciens qualifiés ou par le SAV Miele.
- ▶ Lorsque vous aspirez des poussières fines telles que la sciure, le sable ou la farine, des décharges électrostatiques peuvent se produire dans certaines circonstances. Pour éviter de tels désagréments, cet aspirateur est équipé d'une pièce métallique au bas de la poignée. Laissez votre main dessus pendant que vous aspirez.
- ▶ Ne plongez jamais l'aspirateur dans l'eau. Nettoyez-le avec un chiffon sec ou légèrement humide.

▶ Les réparations ne doivent être effectuées que par des techniciens Miele agréés. Les réparations non conformes peuvent entraîner de graves dangers pour l'utilisateur.

Précautions d'utilisation

▶ N'utilisez pas l'aspirateur sans sac à poussière, sans filtre moteur et sans filtre d'évacuation !

▶ Vous ne pouvez pas fermer le couvercle de l'aspirateur si vous n'avez pas inséré de sac à poussière. Ne forcez pas.

▶ N'aspirez pas d'objets incandescents comme les cendres, le charbon qui semblent éteints.

▶ N'aspirez pas de liquides ou d'éléments humides ! Laissez sécher complètement les tapis et moquettes shampooinés avant de les aspirer.

▶ N'aspirez pas de toner ! Le toner utilisé pour les imprimantes et les photocopieurs peut être conducteur.

▶ N'aspirez pas de produits ni de gaz inflammables ou explosifs. N'utilisez pas l'aspirateur dans des locaux dans lesquels sont stockés ces produits.

▶ N'utilisez pas le tube d'aspiration équipé d'un embout ou de la brosse à proximité de la tête.

Accessoires

▶ N'introduisez pas vos doigts dans l'électrobrosse ou la turbobrosse quand celles-ci sont en marche !

▶ Lorsque vous passez l'aspirateur avec la poignée pour flexible sans accessoire, veillez à ne pas l'abîmer.

fr - Consignes de sécurité et mises en garde

► N'utilisez que des sacs à poussière, des filtres et des accessoires portant le logo "Original Miele". Le fabricant ne peut garantir votre sécurité que dans ces conditions.

Miele ne peut pas être tenu pour responsable pour les dommages qui résulteraient d'une mauvaise utilisation et qui iraient à l'encontre des consignes de sécurité.

Votre contribution à la protection de l'environnement

Nos emballages

Nos emballages protègent votre aspirateur des dommages pouvant survenir pendant le transport. Nous les sélectionnons en fonction de critères écologiques permettant d'en faciliter le recyclage.

En participant au recyclage de vos emballages, vous contribuez à économiser les matières premières et à réduire le volume des déchets. Votre revendeur reprend vos emballages.

Élimination des sacs à poussière et des filtres

Les sacs à poussière et les filtres sont composés de matériaux écologiques. Vous pouvez jeter les filtres avec les ordures ménagères. Ceci est valable également pour le sac à poussière, à condition qu'il ne contienne aucun débris interdit dans les ordures ménagères.

Votre ancien appareil

Avant de mettre l'appareil au rebut, retirez le sac à poussière et les filtres, et jetez-les avec les ordures ménagères.

Les appareils électriques et électroniques dont on se débarrasse contiennent souvent des matériaux précieux. Cependant, ils contiennent aussi des substances toxiques nécessaires au bon fonctionnement et à la sécurité des appareils. Si vous déposez ces appareils usagés avec vos ordures ménagères ou les manipulez de manière inadéquate, vous risquez de nuire à votre santé et à l'environnement. Ne jetez jamais vos anciens appareils avec vos ordures ménagères !

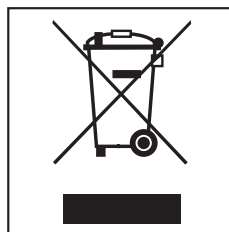

Faites appel au service d'enlèvement mis en place par votre commune, déposez votre ancien appareil dans un point de collecte ou renseignez-vous auprès de votre revendeur.

Afin de prévenir tout risque d'accident, veuillez garder votre ancien appareil hors de portée des enfants jusqu'à son enlèvement.

fr - Description de l'appareil

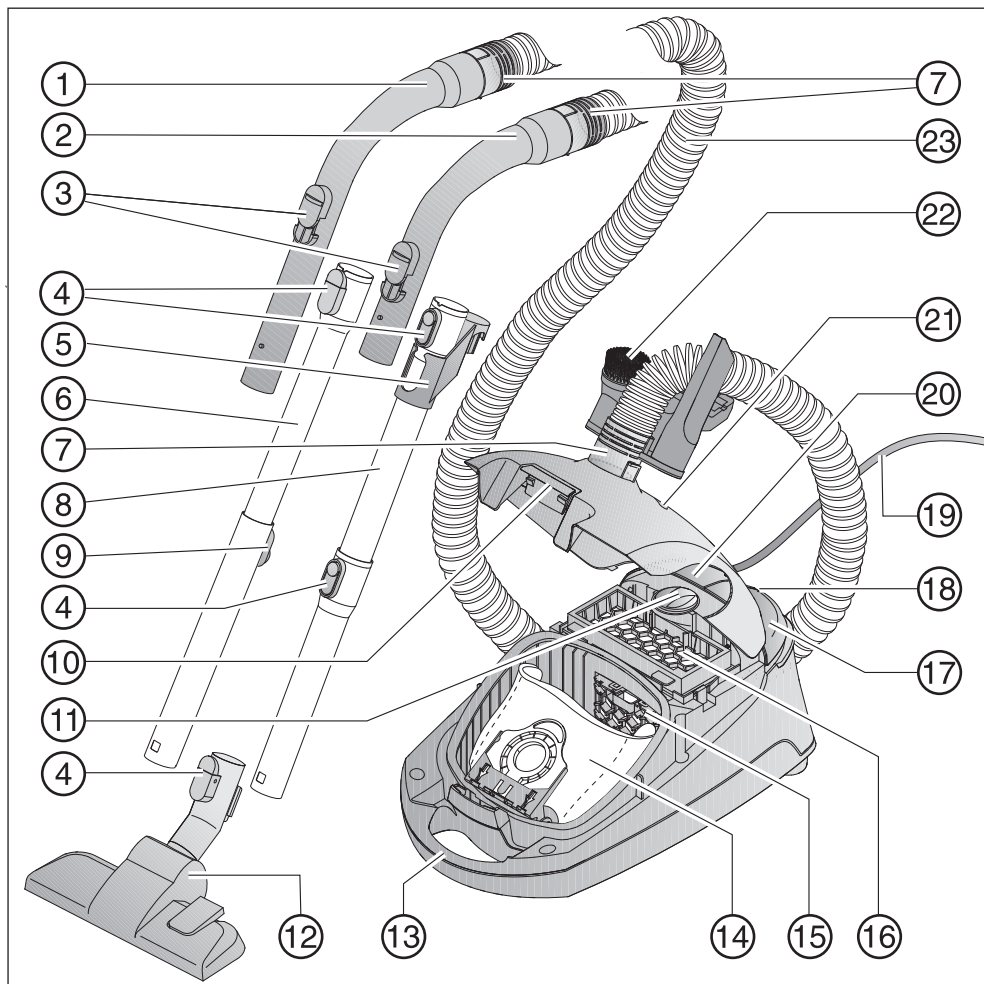

- ① Poignée XXL *
- ② Poignée *
- ③ Curseur d'air additionnel
- ④ Touches de déverrouillage
- ⑤ Élément de raccord pour rangement *
- ⑥ Tube d'aspiration télescopique *
- ⑦ Raccord
- ⑧ Tube d'aspiration EasyLock *
- ⑨ Bouton de réglage du tube d'aspiration télescopique *
- ⑩ Touche de déverrouillage du couvercle du compartiment à poussière
- ⑪ Sélecteur de puissance d'aspiration
- ⑫ Brosse bipositionnelle *
- ⑬ Poignée de transport
- ⑭ Sac à poussière
- ⑮ Filtre moteur
- ⑯ Filtre d'évacuation AirClean
- ⑰ Pédale Marche / Arrêt ①
- ⑱ Système Idéal Pause pour petites pauses
- ⑲ Câble d'alimentation
- ⑳ Pédale pour enrouleur automatique de câble
- ㉑ Jauge de remplacement du sac à poussière
- ㉒ Support à accessoires (pour 3 éléments)
- ㉓ Flexible d'aspiration

Partie inférieure du support du tube d'aspiration (non représentée)

* équipements disponibles selon les modèles.

Accessoires

Vous pouvez vous procurer les accessoires de cet aspirateur auprès des distributeurs de la marque, de votre service clientèle ou de la boutique Miele en ligne www.miele-shop.com.

Notes sur les directives européennes 665/2013 et 666/2013

Cet aspirateur est un aspirateur toutes surfaces.

La brosse à double position fournie est en position tapis et est conçue pour l'utilisation décrite dans les directives européennes 665/2013 et 666/2013 pour le nettoyage intensif des tapis.

La brosse sols durs à joints et rainures éventuellement fournie est conçue pour l'utilisation décrite dans les directives susmentionnées pour le nettoyage intensif des sols durs présentant des rainures et des interstices. Si elle n'est pas fournie, utilisez la brosse à double position fournie en position sol dur conçue pour l'utilisation décrite dans les directives susmentionnées pour le nettoyage intensif des sols durs présentant des rainures et des interstices.

Si un filtre d'évacuation HEPA AirClean est fourni en plus avec votre aspirateur, ce dernier doit uniquement être utilisé pour les cas décrits dans les directives ci-dessus.

Références des croquis

Vous trouverez les croquis signalés aux différents chapitres dans les volets en fin de mode d'emploi.

Avant utilisation

Raccordement du flexible d'aspiration (croquis 01)

- ① Pour insérer un raccord dans l'ouverture d'aspiration, superposez les deux marques de guidage et enfoncez-le jusqu'à ce que vous entendiez un clic.

Retrait du flexible d'aspiration

- ② Pressez les deux touches de déverrouillage aménagées sur les côtés du raccord et dégagez-le de l'orifice.

Assemblage du flexible et de la poignée (croquis 02)

- Insérez l'autre raccord du flexible dans la poignée jusqu'à ce que vous entendiez un clic.

En fonction du modèle, votre aspirateur est équipé d'une des variantes de tube d'aspiration suivante (voir chapitre "Description de l'appareil").

- Tubes d'aspiration EasyLock
- Tube d'aspiration télescopique

Assemblage des tubes EasyLock (croquis 03)

- Prenez le tube avec l'élément de raccord et insérez-le dans le deuxième tube en le faisant pivoter vers la droite et vers la gauche jusqu'à ce que vous entendiez un clic.
- Faites glisser l'élément de raccord vers le haut jusqu'au clic.

Raccordement du flexible et du tube d'aspiration (croquis 04)

- ① Insérez la poignée jusqu'au clic dans le tube. Superposez les deux marques de guidage pour vous aider.

Retirer la poignée

- ② Appuyez sur la touche de déverrouillage lorsque vous voulez séparer les éléments et retirez la poignée en effectuant un léger mouvement de rotation.

Réglage de la longueur du tube télescopique (croquis 05)

Le tube télescopique se compose de deux parties emboîtées l'une dans l'autre dont il faut adapter la longueur afin de pouvoir effectuer les travaux d'aspiration le plus confortablement possible.

- Appuyez sur le bouton de réglage et ajustez le tube télescopique à la longueur souhaitée.

Monter la brosse double position / la brosse à sols durs, à joints et rainures (croquis 06)

- ① Emboîtez la brosse double position / la brosse à sols durs à joints et rainures sur le tube télescopique en tournant légèrement dans les deux sens. Le verrouillage doit s'enclencher.

Retirer la brosse double position / la brosse à sols durs, à joints et rainures

- ② Appuyez sur la touche de déverrouillage lorsque vous voulez séparer les éléments et sortez le tube d'aspiration en effectuant un léger

mouvement de rotation pour dégager la brosse double position / la brosse à sols durs à joints et rainures.

Réglage de la brosse double position (croquis 06)

Cet aspirateur est conçu pour l'aspiration quotidienne des tapis, moquettes et sols durs peu fragiles.

La gamme d'accessoires pour aspirateurs Miele propose à ses clients un ensemble de brosses, suceurs, poignées, rallonges et autres sets.

Veuillez vous conformer aux conseils de nettoyage et d'entretien du fabricant du revêtement de sol.

- ③ Aspirez tapis et moquettes avec la brosse rentrée :

- Appuyez sur la pédale .

Aspirez les sols durs peu fragiles avec la brosse sortie :

- Appuyez sur la pédale .

Utilisation de la brosse sols durs à joints et rainures

(en série ou en option selon modèle)

Veuillez vous conformer aux conseils de nettoyage et d'entretien du fabricant du revêtement de sol.

La brosse sols durs à joints et rainures est spécialement conçue pour aspirer des sols avec des rainures et interstices profonds, comme les parquets en bois.

Utilisation des accessoires fournis (croquis 07 + 08)

- ① Brosse à tête pivotante pour meubles et moulures
- ② Suceur à coussins
- ③ Suceur plat
- ④ Support à accessoires pour trois éléments

L'emplacement des accessoires est indiqué par des symboles au niveau du support à accessoires.

- Si vous le souhaitez, vous pouvez fixer le support à accessoires sur le raccord en haut ou en bas du flexible.

En fonction du modèle, un filtre d'évacuation Active AirClean 30 ou HEPA AirClean 30 peut par ailleurs être fourni. Ce dernier peut être utilisé à la place du filtre AirClean équipé en série (voir chapitre "Entretien - Changer le type de filtre d'évacuation").

Brosse double position (croquis 09)

Egalement conçue pour aspirer les marches d'escalier.

 Pour des raisons de sécurité, aspirez toujours les marches d'escalier du bas vers le haut.

Utilisation

Sortir le câble d'alimentation (croquis 10)

- ① Tirez sur le câble d'alimentation jusqu'à la longueur désirée (max. env. 5,5 m).

 En cas d'utilisation de l'aspirateur supérieure à 30 minutes, il faut tirer sur le câble d'alimentation jusqu'à ce qu'il soit complètement sorti. Risque de surchauffe et de dommages.

Enroulement du câble

- Débranchez la fiche de l'aspirateur.
- ② Appuyez sur la pédale d'enroulement : le câble s'enroule automatiquement.

Mise en marche et arrêt (croquis 11)

- Appuyez sur la pédale "Marche-Arrêt" ①.







Pendant l'aspiration

 Lorsque vous aspirez des poussières fines telles que la sciure, le sable ou la farine, des décharges électrostatiques peuvent se produire dans certaines circonstances. Pour éviter de tels désagréments, cet aspirateur est équipé d'une pièce métallique au bas de la poignée. Laissez votre main dessus pendant que vous aspirez (croquis 12).

Sélection de la puissance d'aspiration (croquis 13)

Ce sélecteur permet d'adapter la puissance de l'aspirateur aux sols ou objets à aspirer. Pour diminuer la force à exercer sur la brosse, réduisez la puissance d'aspiration.

Chez certains modèles, les niveaux de puissance sont associés à des symboles qui indiquent par exemple quelle puissance est adaptée à telle ou telle application.

-  Rideaux, textiles
-  Meubles, coussins
-  Tapis de valeur, carpettes
-  Aspiration quotidienne à faible consommation et bruit réduit
-  Tapis et moquettes en bouclettes
-  Sols durs, tapis et moquettes très sales

- Positionnez le sélecteur rotatif sur la puissance souhaitée.

Ouvrir le curseur d'air additionnel (croquis 14)

Ce curseur permet de baisser provisoirement la puissance d'aspiration pour éviter que la brosse ne reste "collée" sur le revêtement de sol.

- Ouvrez le curseur d'air additionnel qui se trouve à côté de la poignée pour que la brosse se remette à glisser facilement.

En ouvrant ce curseur, la force qui s'exerce sur la brosse diminue.

Pause et rangement

Système Idéal Pause pour petites pauses (croquis 15)

Vous pouvez fixer le tube et la brosse sur l'aspirateur lorsque vous faites une pause.

- Insérez la brosse grâce à l'ergot dans le support du système Idéal Pause.

Si vous passez l'aspirateur sur une surface inclinée, par exemple sur une rampe :

- emboîtez à fond les éléments du tube télescopique
- n'utilisez pas le système Idéal Pause si votre aspirateur est équipé du tube d'aspiration EasyLock.

Système Idéal Pause pour le rangement (croquis 16 + 17)

 Après utilisation, arrêtez l'aspirateur et débranchez la prise.

- Posez l'aspirateur à la verticale.

Si votre aspirateur est équipé d'un tube télescopique, nous vous recommandons d'emboîter complètement les éléments du tube télescopique pour un gain de place.

- Insérez la brosse par le haut à l'aide de l'ergot dans un des supports de tube d'aspiration.

Si votre aspirateur est équipé du tube d'aspiration EasyLock, vous avez une possibilité de rangement à faible encombrement.

- Pressez la touche de déverrouillage en bas du tube d'aspiration, pour séparer les deux tubes d'aspiration l'un de l'autre.
- Insérez ensuite le raccord du tube supérieur sur le tube inférieur.

Maintenance

 Mettez l'aspirateur hors tension avant tout entretien et débranchez l'appareil.

L'aspirateur est équipé d'un triple système de filtrage :

- Sac à poussière
- Filtre moteur
- Filtre d'évacuation

Pour que l'aspirateur fonctionne avec la puissance d'aspiration maximale, ces filtres doivent être remplacés régulièrement.

Nous vous conseillons de n'utiliser que des sacs à poussière, des filtres et des accessoires portant le logo "Original Miele". Ils sont les seuls à garantir une efficacité optimale à votre aspirateur.

Les sacs à poussière portant le logo „Original Miele“ ne sont ni en papier ni en matériaux similaires et ne possèdent pas de plaquette de support en carton. Ils sont par conséquent plus résistants et sûrs.

Notez que les dysfonctionnements et les dommages sur l'appareil provenant de l'utilisation d'accessoires ne portant pas le logo „Original Miele“, ne sont pas couverts par la garantie de l'appareil.

Où se procurer les sacs et les filtres ?

Les sacs à poussière portant le logo "Original Miele" sont disponibles auprès de votre revendeur, auprès du SAV Miele ainsi que sur le site Internet www.boutique.miele.fr



www.miele-shop.com

Quels sacs à poussière et quels filtres choisir ?

Vous reconnaîtrez les sacs à poussière d'origine Miele avec **plaque bleue** de type **G/N** ainsi que les filtres d'origine Miele grâce au logo "Original Miele" apposé sur l'emballage ou directement sur le sac à poussière.



Chaque pochette de sacs à poussière Miele contient un filtre d'évacuation d'air Air Clean et un filtre moteur.

Vous pouvez aussi acheter tous ces éléments sur notre boutique Accessoires en ligne. Si vous souhaitez racheter des filtres d'évacuation ou des filtres moteur d'origine Miele séparément, indiquez la référence de votre aspirateur à votre revendeur ou au SAV Miele afin d'être certain de recevoir le bon modèle. Ces articles sont aussi disponibles sur notre boutique en ligne.

Quand remplacer le sac à poussière ? (croquis 18)

Lorsque la jauge de remplacement du sac à poussière devient toute rouge, le sac à poussière doit être remplacé.

Les sacs à poussière sont des produits à usage unique. Jetez les sacs à poussière pleins. Ne les réutilisez pas. Les pores obstrués réduisent la puissance d'aspiration de l'aspirateur.

Vérification

- Emboîtez la brosse double position.
- Mettez l'aspirateur en marche et réglez le sélecteur sur la puissance maximum.
- Eloignez la brosse du sol.

Fonctionnement de la jauge de remplacement du sac à poussière

La jauge est paramétrée sur une poussière mixte (poussière, cheveux, fils, fibres de moquette, sable etc.).

Si vous êtes amené à aspirer beaucoup de poussière fine comme le sable ou éventuellement du plâtre ou de la farine, les pores du sac à poussière seront obstrués très rapidement. La jauge indiquera alors que le sac est "plein" alors qu'il ne l'est peut être pas encore.

Si au contraire vous aspirez beaucoup de cheveux, de peluches de tapis ou de laine, la jauge de remplacement ne réagira que lorsque le sac sera plein à craquer.

Comment remplacer le sac à poussière ? (croquis 19 + 20)

- Tirez la touche de verrouillage vers le haut et relevez le couvercle jusqu'au clic.

La fermeture "hygiène" du sac à poussière se ferme automatiquement de façon à éviter toute émission de particules fines.

- ① Sortez le sac de son logement en le tenant par la poignée.
- ② Insérez le nouveau sac à poussière dans son logement jusqu'à la butée. Laissez-le plié tel qu'il sort de l'emballage.

- Dans le compartiment à poussière, dépliez-le autant que possible.
- Refermez le couvercle du compartiment à poussière jusqu'au clic en faisant attention à ne pas coincer le sac.

Un verrouillage spécial permet d'éviter que le couvercle du compartiment à poussière puisse être fermé s'il ne contient pas de sac. Ne jamais forcer !

Quand remplacer le filtre moteur ?

Dès que vous ouvrez une nouvelle pochette de sacs à poussière Miele. Dans chaque nouvelle pochette de sacs Miele, vous trouverez un filtre moteur.

Comment remplacer le filtre moteur ? (croquis 21)

- Ouvrez le compartiment à poussière.
- Ouvrez la trappe du filtre et changez le filtre moteur.
- Refermez la trappe du filtre.
- Fermez le compartiment à poussière.

Quand remplacer le filtre d'évacuation AirClean ?

Remplacez le filtre d'évacuation à chaque fois que vous ouvrez un nouveau paquet de sacs à poussière. Chaque pochette des sacs à poussière Miele comporte en plus un filtre d'évacuation AirClean.

Comment remplacer le filtre d'évacuation AirClean ? (croquis 22)

Attention à ne mettre qu'un seul filtre d'évacuation !

■ Ouvrez le compartiment à poussière.

① Ouvrez la grille pour filtre jusqu'à la butée et retirez le filtre usagé en le saisissant par le coin carré hygiène (flèche).

② Insérez le nouveau filtre.

■ Fermez la grille du filtre.

■ Fermez le compartiment à poussière.

Changer le type de filtre d'évacuation

En fonction du modèle, un filtre d'évacuation supplémentaire Active AirClean 30 ou HEPA AirClean 30 peut être fourni séparément avec votre aspirateur. Ce dernier peut être utilisé à la place du filtre AirClean équipé en série.

Pour ce faire, vous devez enlever le filtre d'évacuation AirClean et la grille pour filtre, et remettre le nouveau filtre. Vous devez par ailleurs appuyer sur le témoin de saturation de filtre, pour l'activer (croquis 23).

Au bout de 10 à 15 secondes, une bandelette rouge apparaît à gauche de l'indicateur (croquis 24).

Quand remplacer le filtre d'évacuation Active AirClean 30 / HEPA AirClean 30 ? (croquis 25)

Lorsque l'indicateur de saturation du filtre d'évacuation est rempli de rouge. L'indicateur s'allume après environ 50 heures de fonctionnement, ce qui correspond à une utilisation moyenne pendant un an. Vous pouvez continuer à aspirer, mais l'efficacité d'aspiration et de filtrage est moindre.

Comment remplacer le filtre d'évacuation Active AirClean 30 / HEPA AirClean 30 ? (croquis 26)

① Retirez le filtre à évacuation usagé.

② Insérez le nouveau filtre.

■ Appuyez sur l'indicateur de saturation du filtre (croquis 23).

Quand remplacer les ramasse-fils ?

Les ramasse-fils au niveau de la fente d'aspiration de la brosse peuvent être remplacés. Remplacez les ramasse-fils lorsque le velours est usé.

Comment remplacer les ramasse-fils ? (croquis 27)

■ Dégagez les ramasse-fils des fentes avec un tournevis par exemple.

■ Remplacez-les par des nouveaux.

Nettoyage des roulettes de la brosse AllTeQ (croquis 28)

① Déverrouillez l'axe de la roulette à l'aide d'une pièce de monnaie.

② Retirez l'axe de la roulette.

③ Retirez la roulette.

-
- Enlevez les fils et les cheveux, replacez la roulette et verrouillez l'axe de la roulette.

Vous pouvez vous procurer les pièces de rechange chez votre revendeur ou auprès du service après-vente Miele.

En cas d'anomalie

Problème	Cause et solution
L'aspirateur s'arrête brusquement.	<p>Un limiteur de température éteint l'aspirateur quand il est trop chaud.</p> <p>Ce problème peut notamment survenir lorsqu'un objet obstrue le tuyau d'aspiration ou lorsque le sac à poussière est plein ou rempli de poussières fines qui ne laissent pas passer l'air. Un encrassement du filtre d'évacuation ou du filtre du compartiment à poussière peut également entraîner une surchauffe.</p> <ul style="list-style-type: none">■ Mettez l'aspirateur hors tension (pédale Marche / Arrêt ①) et débranchez l'appareil. <p>Après élimination de la cause du problème, attendez env. 20 - 30 minutes que l'appareil ait suffisamment refroidi avant de le remettre en marche.</p>

Service après vente

Si vous avez besoin du service après vente, contactez le service après-vente ou votre revendeur Miele au numéro suivant :

France	09 74 50 1000 (appel non surtaxé)
Belgique	02 451 1616
Luxembourg	49711-20/22
Suisse	0 800 800 222

Conditions de garantie

La garantie est accordée selon les modalités de vente par le revendeur ou par Miele pour une période de 24 mois.

Pour plus d'informations sur les conditions de garantie ou si souhaitez en recevoir une version écrite, veuillez contacter le numéro de téléphone ci-dessus.

nl - Inhoud

Veiligheidsinstructies en waarschuwingen	59
Een bijdrage aan de bescherming van het milieu	64
Beschrijving van het apparaat	66
Informatie met betrekking tot de Europese verordeningen 665/2013 en 666/2013	68
Verwijzing naar afbeeldingen	68
Vóór gebruik	68
Gebruik van de accessoires	69
Gebruik	70
Parkeren en opbergen	71
Onderhoud	71
Waar kunt u nieuwe stofcassettes en filters krijgen?	72
Welke stofcassettes en filters zijn de juiste?	72
Wanneer moet u de stofcassette vervangen?	72
Wat u moet weten over de stofstandindicator	73
Zo vervangt u stofcassettes	73
Wanneer moet u het motorfilter vervangen?	73
Het vervangen van het motorfilter	73
Wanneer moet u het uitblaasfilter AirClean vervangen?	73
Het vervangen van het uitblaasfilter AirClean	73
Een ander uitblaasfilter plaatsen	74
Wanneer moet u het uitblaasfilter Active AirClean 30 / HEPA AirClean 30 vervangen?	74
Het vervangen van het uitblaasfilter Active AirClean 30 / HEPA AirClean 30	74
Wanneer moet u de korte draadopnemers vervangen?	74
Het vervangen van de korte draadopnemers	74
Loopwieltje van de zuigmond AllTeQ reinigen	74
Nuttige tips	75
Service	76
Garantie	76

Dit apparaat voldoet aan de geldende veiligheidsvoorschriften. Onjuist gebruik echter kan persoonlijk letsel of beschadigingen tot gevolg hebben.

Lees eerst de gebruiksaanwijzing voordat u het apparaat voor het eerst gebruikt. Dat is veiliger voor uzelf en u voorkomt schade aan het apparaat. In de gebruiksaanwijzing vindt u belangrijke instructies met betrekking tot de veiligheid, het gebruik en het onderhoud.

Bewaar de gebruiksaanwijzing zorgvuldig en geef deze door aan een eventuele volgende eigenaar van het apparaat.

Schakel na gebruik, vóór het wisselen van hulpstukken en vóór onderhoudswerkzaamheden de stofzuiger uit. Trek de stekker uit de contactdoos.

Verantwoord gebruik

- ▶ Dit apparaat is uitsluitend bestemd voor particulier huishoudelijk gebruik (of daarmee vergelijkbaar).
- ▶ De stofzuiger is geschikt voor het dagelijks zuigen van tapijt, vaste vloerbedekking en robuuste harde vloeren.
- ▶ Het apparaat mag niet buiten worden gebruikt.

nl - Veiligheidsinstructies en waarschuwingen

▶ Deze stofzuiger is uitsluitend voor het opzuigen van droog stof. Ieder ander gebruik is voor eigen risico en kan gevaarlijk zijn. Mensen en dieren (kleding, vacht, etc.) mogen niet met de stofzuiger worden gezogen. De specificaties van het apparaat mogen niet worden gewijzigd. Wij attenderen u erop dat het opzuigen van vloeistoffen (bijvoorbeeld water) of fijn stof (zoals boorgruis, zand, meel en gips) ernstige schade aan de stofzuiger kan toebrengen en tot gevolg heeft dat de garantie op uw Miele-stofzuiger vervalt.

▶ Dit apparaat mag alleen worden gebruikt door personen die in staat zijn het apparaat veilig te bedienen en die volledig op de hoogte zijn van de inhoud van de gebruiksaanwijzing!

Kinderen

▶ Houd kinderen onder acht jaar op een afstand, tenzij u voortdurend toezicht houdt.

▶ Kinderen vanaf acht jaar mogen het apparaat alleen zonder toezicht gebruiken als ze weten hoe ze het apparaat veilig moeten bedienen. De kinderen moeten zich bewust zijn van de gevaren van een foutieve bediening.

▶ Kinderen mogen het apparaat niet zonder toezicht reinigen of onderhouden

▶ Houd kinderen in de gaten wanneer deze zich in de buurt van het apparaat bevinden. Laat kinderen nooit met het apparaat spelen.

Technische veiligheid

- ▶ Controleer het apparaat en alle accessoires voor gebruik op zichtbare beschadigingen. Neem een beschadigde stofzuiger niet in gebruik.
- ▶ Voordat u de stofzuiger aansluit, dient u de aansluitgegevens (spanning en frequentie) op het typeplaatje te vergelijken met de waarden van het elektriciteitsnet. Deze gegevens moeten beslist overeenstemmen. De stofzuiger is zonder aanpassing geschikt voor 50 Hz en 60 Hz.
- ▶ De contactdoos moet met ten minste 16 A of 10 A traag zijn beveiligd.
- ▶ Het apparaat kan alleen betrouwbaar en veilig functioneren als het op het openbare elektriciteitsnet is aangesloten.
- ▶ Als dit apparaat binnen de garantieperiode defect raakt, mag het alleen door Miele worden gerepareerd, anders vervalt de garantie.
- ▶ Gebruik het aansluitsnoer niet om de stofzuiger te dragen en trek de stekker niet aan het snoer uit de contactdoos. Het snoer mag niet over scherpe randen worden getrokken of onder deuren of iets dergelijks beklemd raken. Trek de stofzuiger niet onnodig over het snoer. Het aansluitsnoer, de stekker en de contactdoos kunnen anders beschadigd raken, met alle risico's van dien.

nl - Veiligheidsinstructies en waarschuwingen

- ▶ Gebruik de stofzuiger niet als het aansluitsnoer beschadigd is. Laat een beschadigd aansluitsnoer alleen compleet met kabeltrommel vervangen. Om veiligheidsredenen mag dit alleen door een door Miele geautoriseerde vakman of door Miele worden gedaan.
- ▶ Tijdens het zuigen wordt vaak een elektrostatische lading opgebouwd die zich onder bepaalde omstandigheden kan ontladen. Om de onaangename effecten van een dergelijke ontlading te voorkomen, bevindt zich aan de onderkant van de handgreep een metalen strip. Zorg dat u die strip tijdens het zuigen steeds aanraakt. De elektrostatische lading wordt dan afgevoerd zonder dat u het merkt.
- ▶ Dompel de stofzuiger nooit in water en reinig het apparaat alleen droog of met een iets vochtige doek.
- ▶ Reparaties mogen alleen door vakmensen worden uitgevoerd die door Miele zijn geautoriseerd. Ondeskundig uitgevoerde reparaties kunnen voor de gebruiker gevaar opleveren.

Veilig gebruik

- ▶ Gebruik de stofzuiger niet zonder stofcassette, motorfilter en uitblaasfilter.
- ▶ U kunt het deksel niet sluiten als zich geen stofcassette in het apparaat bevindt. Druk het deksel niet met geweld dicht.
- ▶ Zuig nooit brandende of gloeiende voorwerpen op (zoals sigarettenpeuken, as en kolen).

- ▶ Zuig nooit vloeistoffen of vochtig vuil op. Laat met water of sop gereinigde oppervlakken eerst helemaal opdrogen, voordat u gaat zuigen.
- ▶ Zuig geen toner-resten op. Toner van bijvoorbeeld printers of kopieerapparaten kan elektriciteit geleiden.
- ▶ Zuig nooit licht ontvlambare of explosieve stoffen of gassen op in verband met explosiegevaar. Zuig ook nooit in een ruimte waar dergelijke stoffen opgeslagen liggen.
- ▶ Houd zuigmonden en buizen niet te dicht bij het hoofd als de stofzuiger aanstaat.

Accessoires

- ▶ Raak tijdens het stofzuigen met een Miele-turboborstel niet de draaiende borstelas aan.
- ▶ De handgreep mag niet beschadigd zijn, als u voor het zuigen alleen de greep gebruikt.
- ▶ Gebruik uitsluitend stofcassettes, filters en accessoires met het "Original Miele"-logo. Alleen daarvan kan Miele de veiligheid waarborgen.

Miele kan niet aansprakelijk worden gesteld voor schade die ontstaat door onjuist gebruik, door foutieve bediening en door het niet opvolgen van de veiligheidsinstructies en waarschuwingen.

nl - Een bijdrage aan de bescherming van het milieu

Het verpakkingsmateriaal

De verpakking beschermt het apparaat tegen transportschade. Het verpakkingsmateriaal is uitgekozen met het oog op een zo gering mogelijke belasting van het milieu en de mogelijkheden voor recycling.

Hergebruik van het verpakkingsmateriaal remt de afvalproductie en het gebruik van grondstoffen. Vaak neemt de leverancier de verpakking terug. Als u de verpakking zelf wegdoet, informeer dan bij de reinigingsdienst van uw gemeente waar u die kunt afgeven.

Gebruikte stofcassettes en filters

De stofcassettes en filters zijn van milieuvriendelijke materialen. De filters kunnen met het gewone huisvuil worden weggegooid. Dit geldt ook voor de stofcassettes, voor zover er geen stoffen in zitten die niet bij het gewone huisvuil mogen.

Het afdanken van een apparaat

Verwijder de stofcassette en de geplaatste filters voordat u het apparaat afdankt. U kunt deze onderdelen bij het gewone huisvuil doen.

Oude elektrische en elektronische apparaten bevatten meestal nog waardevolle materialen. Ze bevatten echter ook schadelijke stoffen die nodig zijn geweest om de apparaten goed en veilig te laten functioneren. Wanneer u uw oude apparaat bij het gewone afval doet of er op een andere manier niet goed mee omgaat, kunnen deze stoffen schadelijk zijn voor de gezondheid en het milieu.

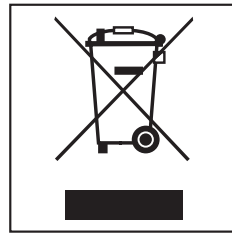

Verwijder uw oude apparaat dan ook nooit samen met het gewone afval, maar lever het in bij een gemeentelijk inzameldepot voor elektrische en elektronische apparatuur. Vraag uw handelaar indien nodig om inlichtingen.

Het afgedankte apparaat moet buiten het bereik van kinderen worden opgeslagen.

nl - Beschrijving van het apparaat

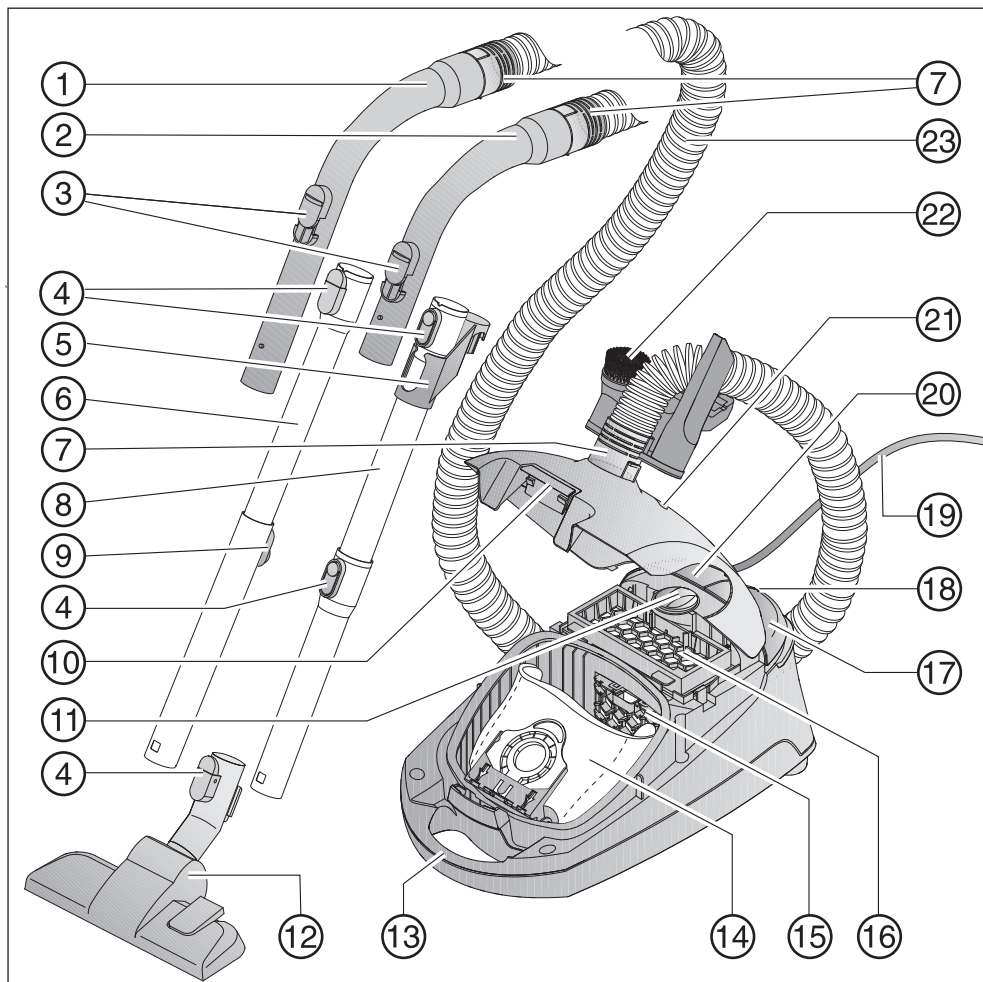

nl - Beschrijving van het apparaat

- ① Handgreep XXL *
- ② Handgreep *
- ③ Mechanische zuigkrachtregelaar
- ④ Ontgrendelingsknoppen
- ⑤ Verbindingsstuk voor het opbergen *
- ⑥ Telescopische zuigbuis *
- ⑦ Aansluitstuk
- ⑧ EasyLock-zuigbuis *
- ⑨ Verstelknop telescopische zuigbuis *
- ⑩ Ontgrendeling bovenzijde
- ⑪ Schakelaar zuigvermogen
- ⑫ Universele zuigmond *
- ⑬ Draagbeugel
- ⑭ Stofcassette
- ⑮ Motorfilter
- ⑯ Uitblaasfilter AirClean
- ⑰ Voetpedaal Aan / Uit ①
- ⑱ Parkeersysteem voor zuigpauzes
- ⑲ Aansluitsnoer
- ⑳ Voetpedaal automatische snoerhaspel
- ㉑ Stofstandindicator
- ㉒ Houder voor drie hulpstukken
- ㉓ Zuigslang

Onderkant - zuigbuis houder (niet afgebeeld)

Afhankelijk van het model kunnen de met * aangeduide onderdelen afwijken of ontbreken.

Bij te bestellen accessoires

Voor deze stofzuiger kunt u accessoires bijbestellen bij de vakhandel, bij Miele of via internet: www.miele-shop.com.

Informatie met betrekking tot de Europese verordeningen 665/2013 en 666/2013

Deze stofzuiger is een universele stofzuiger.

De bijgevoegde omschakelbare zuigmond is in de tapijtstand voor het intensief reinigen van tapijt, zoals beschreven in de Europese verordeningen 665/2013 en 666/2013.

Mocht uw stofzuiger ook een kieren-zuigmond hebben, dan is deze bedoeld voor het intensief reinigen van gladde vloeren met kieren en naden, zoals beschreven in voornoemde Europese verordeningen. Mocht deze zuigmond niet bijgeleverd zijn, gebruik dan de bijgeleverde omschakelbare zuigmond op de stand voor harde vloeren voor het intensief reinigen van gladde vloeren met kieren en naden, zoals beschreven in voornoemde Europese verordeningen.

Als bij uw apparaat ook een uitblaasfilter HEPA AirClean is geleverd, is het doorgaans bestemd voor alle toepassingen die in de genoemde Europese verordeningen worden beschreven.

Verwijzing naar afbeeldingen

De afbeeldingen waarnaar met nummers wordt verwezen, vindt u op de uitklappagina's achter in deze gebruiksaanwijzing.

Vóór gebruik

Zuigslang aansluiten (afb. 01)

- ① Steek een van de aansluitstukken in de zuigopening van de stofzuiger. Het aansluitstuk moet vastklikken.

Zuigslang loshalen

- ② Druk op de beide knoppen aan weerszijden van het aansluitstuk en trek het aansluitstuk uit de zuigopening.

Zuigslang en greep in elkaar schuiven (afb. 02)

- Steek het andere aansluitstuk van de zuigslang in de handgreep. U moet een duidelijke klik horen.

Afhankelijk van het model heeft uw stofzuiger een van de volgende zuigbuizen (zie het hoofdstuk "Beschrijving van het apparaat"):

- EasyLock-zuigbuis
- Telescopische zuigbuis

EasyLock-buizen in elkaar steken (afb. 03)

- Neem het langere buissegment met het verbindingsstuk en steek de buis links- en rechtsomdraaiend in het tweede buissegment, totdat de vergrendeling duidelijk vastklikt.
- Schuif het verbindingsstuk naar boven totdat het vastklikt.

Greep en zuigbuis in elkaar schuiven (afb. 04)

- ① Steek de handgreep in de zuigbuis. Richt daarbij het puntje op de greep op het gaatje in de zuigbuis. De greep zit goed als u een klik hoort.

Greep loshalen

- ② Om de delen weer uit elkaar te halen, drukt u op de ontgrendelingsknop en trekt u de handgreep iets draaiend uit de zuigbuis.

Telescopische zuigbuis instellen (afb. 05)

De telescopische zuigbuis bestaat uit twee in elkaar geschoven buizen, waarmee u de zuigbuis op de gewenste lengte kunt instellen.

- Druk op de verstelknop en stel de juiste lengte in.

Zuigmond / kierenzuigmond aanbrengen (afb. 06)

- ① Zet de zuigmond / kierenzuigmond links- en rechtsomdraaiend op de zuigbuis. De zuigmond zit goed als u een klik hoort.

Zuigmond / kierenzuigmond verwijderen

- ② Om de delen weer uit elkaar te halen, drukt u op de ontgrendelingsknop en trekt u de zuigbuis iets draaiend uit de zuigmond / kierenzuigmond.

Zuigmond instellen (afb. 06)

De stofzuiger is geschikt voor het dagelijks zuigen van tapijt, vaste vloerbedekking en robuuste harde vloeren.

Het Miele-assortiment biedt voor andere vloerbedekkingen en toepassingen speciale zuigmonden, borstels en hulpstukken (zie "Bij te bestellen accessoires").

Houdt u zich in de eerste plaats aan de reinigings- en onderhoudsinstructies van de fabrikant van de vloerbedekking.

- ③ Zuig vloerkleden en vaste vloerbedekking (vast tapijt) met ingetrokken borstel:

- Zet de zuigmond op het symbool .

Zuig robuuste harde vloeren en vloeren met voegen altijd met uitgeschoven borstel:

- Zet de zuigmond op het symbool .

Gebruik van de kierenzuigmond

(afhankelijk van het model)

Houdt u zich in de eerste plaats aan de reinigings- en onderhoudsinstructies van de fabrikant van de vloerbedekking!

De kierenzuigmond is speciaal voor het zuigen van vloeren met diepe kieren en naden, zoals oude planken vloeren.

Gebruik van de accessoires (afb. 07 + 08)

- ① Reliëfborstel
- ② Meubelzuigmond
- ③ Kierenzuiger
- ④ Houder voor de drie hulpstukken

Symbolen op de houder geven aan waar u de hulpstukken kunt plaatsen.

- Als u de houder wilt gebruiken, kunt u deze op het aansluitstuk steken (boven of onder op de slang). De houder moet vastklikken.

Afhankelijk van het model kan bij de stofzuiger ook een Active AirClean 30- of HEPA AirClean 30-filter zijn gevoegd. U kunt dit uitblaasfilter in plaats van het AirClean-filter gebruiken (zie "Onderhoud - Een ander uitblaasfilter plaatsen").

Omschakelbare zuigmond (afb. 09)

Ook voor het zuigen van trappen.

 Zuig trappen voor de veiligheid van beneden naar boven.

Gebruik

Aansluitsnoer uitrollen (afb. 10)

- ① Trek aan het snoer totdat u de gewenste lengte heeft (max. ca. 5,5 m).

 Om oververhitting en beschadiging te voorkomen, moet u het snoer helemaal uitrollen als u de stofzuiger langer dan 30 minuten gebruikt.

Oprollen

- Trek de stekker uit de contactdoos.
- ② Druk kort het pedaal voor de snoerhaspel in. Het snoer wordt automatisch oprold.

In- en uitschakelen (afb. 11)

- Druk op het voetpedaal Aan / Uit ①.







Tijdens het zuigen

 Tijdens het zuigen wordt vaak een elektrostatische lading opgebouwd die zich onder bepaalde omstandigheden kan ontladen. Om de onaangename effecten van een dergelijke ontlading te voorkomen, bevindt zich aan de onderkant van de handgreep een metalen strip. Zorg dat u die strip tijdens het zuigen steeds aanraakt. De elektrostatische lading wordt dan afgevoerd zonder dat u het merkt (afb. 12).

Zuigvermogen kiezen (afb. 13)

U kunt de zuigkracht van de stofzuiger aan de situatie aanpassen. Als u het zuigvermogen verlaagt, kunt u de zuigmond gemakkelijker heen en weer bewegen.

Op de stofzuiger geven de symbolen duidelijk aan waarvoor de betreffende stand is.

-  Gordijnen, textiel
-  Gestoffeerde meubels, kussens
-  Hoogwaardig velourstapijt, kleedjes en lopers
-  Dagelijks zuigen, energiebesparend en stil
-  Tapijten en vloerbedekkingen met poolussen
-  Harde vloeren, sterk verontreinigde tapijten en vloerbedekkingen
- Zet de keuzeschakelaar op het gewenste zuigvermogen.

Mechanische zuigkrachtregelaar (afb. 14)

Met deze regelaar kunt u het vermogen van de stofzuiger kortstondig verlagen, bijvoorbeeld om te voorkomen dat het apparaat zich aan een kleed vastzuigt.

- Zet de regelaar op de greep zo ver open dat u de zuigmond gemakkelijk kunt bewegen.

Als de regelaar openstaat, hoeft u minder kracht te zetten om de zuigmond over de vloer te bewegen.

Parkeren en opbergen

Parkeersysteem voor zuigpauzes (afb. 15)

Als u tijdens het stofzuigen even pauzeert, kunt u de zuigbuis met de zuigmond op de stofzuiger "parkeren".

- Steek de zuigmond met de parkeeraansluiting van bovenaf in de opening aan de achterkant van de stofzuiger.

Neem de volgende aanwijzingen in acht als de stofzuiger op dat moment op een hellende ondergrond staat:

- Schuif de buisdelen van een telescopische zuigbuis helemaal in.
- Gebruik het parkeersysteem niet als uw stofzuiger een EasyLock-zuigbuis heeft.

Parkeersysteem (zuigbuis houder) (afb. 16 + 17)

 Schakel de stofzuiger na gebruik uit. Trek de stekker uit de contactdoos.

- Zet de stofzuiger rechtop.

Als uw stofzuiger een telescopische zuigbuis heeft, bespaart u ruimte als u de buizen geheel inschuift.

- Steek de zuigmond met de parkeeraansluiting van bovenaf in de houder van de stofzuiger.

Als uw stofzuiger een EasyLock-zuigbuis heeft, kunt u de buizen ruimtebesparend opbergen.

- Druk op de ontgrendelingsknop van het onderste buissegment om de beide zuigbuisdelen uit elkaar te halen.
- Steek het verbindingsstuk van het bovenste buissegment in het onderste segment.

Onderhoud

 Schakel de stofzuiger voor elk onderhoud uit en trek de stekker uit de contactdoos.

Het Miele-filtersysteem bestaat uit drie filters:

- Stofcassette
- Motorfilter
- Uitblaasfilter

Voor een optimale werking moet u deze filters van tijd tot tijd vervangen.

Wij adviseren het gebruik van stofcassettes, filters en accessoires met het "Original Miele"-logo. Alleen met deze producten benut u de zuigkracht van de stofzuiger optimaal en bereikt u het beste reinigingsresultaat.

Stofcassettes met het "Original Miele"-logo worden niet van papier of papierachtige materialen gemaakt en hebben geen kartonnen houder. Dit vergroot de levensduur en de veiligheid.

Storingen en beschadigingen aan het apparaat die veroorzaakt worden door het gebruik van accessoires zonder "Original Miele"-logo vallen niet onder de garantie van het apparaat.

Waar kunt u nieuwe stofcassettes en filters krijgen?

Originele stofcassettes en filters van Miele zijn verkrijgbaar bij de vakhandel, bij Miele en via de Miele-onlineshop.



Welke stofcassettes en filters zijn de juiste?

Originele Miele-stofcassettes **met blauwe greep** van het type **G/N** en originele Miele-filters herkent u aan het "Original Miele"-logo op de verpakking of op de stofcassettes.



In iedere verpakking Miele-stofcassettes vindt u ook een AirClean-filter en een motorfilter.

Als u originele uitblaasfilters los wilt bestellen, geef dan aan de vakhandelaar of aan Miele het typenummer van uw stofzuiger door, zodat u de juiste filters ontvangt. U kunt deze onderdelen echter ook gemakkelijk via de Miele-onlineshop bestellen.

Wanneer moet u de stofcassette vervangen? (afb. 18)

U moet de stofcassette vervangen als de stofstandindicator aangeeft dat de cassette vol is (het venster is dan helemaal rood).

Stofcassettes zijn wegwerpartikelen. Volle cassettes moeten worden verwijderd en mogen niet worden hergebruikt. Verstopte poriën leiden tot een aanzienlijke vermindering van de zuigkracht.

Controle of de stofcassette vol is

- Plaats de omschakelbare zuigmond.
- Schakel de stofzuiger in en kies het maximale vermogen.
- Til de zuigmond een stukje van de vloer.

Wat u moet weten over de stofstand-indicator

Over het algemeen bestaat huisstof uit een mengsel van stof, haren, pluizen, draadjes, zand, etc. Op die samenstelling is de stofstandindicator afgesteld.

Als u veel fijn stof opzuigt, zoals boorgruis, zand, gips en meel, raken de poriën van de stofcassette snel verstopt. De indicator zal dan "vol" aangeven, ook al is de cassette nog niet vol. U moet de cassette dan toch vervangen.

Als u daarentegen veel haren, tapijtpluizen, etc. opzuigt, kan het voorkomen dat de indicator pas reageert als de stofcassette al overvol is.

Zo vervangt u stofcassettes (afb. 19 + 20)

- Trek de ontgrendeling van de bovenzijde naar boven en klap het deksel omhoog totdat u een klik hoort.

Daarbij wordt de stofafsluiting van de cassette automatisch gesloten, zodat er geen stof vrijkomt.

- ① Pak de stofcassette bij het lipje vast en trek de cassette uit de houder.
 - ② Steek de nieuwe stofcassette tot de aanslag in de houder. Laat de cassette samengevouwen zoals deze in de verpakking zit.
- Ontvouw de stofcassette vervolgens zover mogelijk.
 - Druk het deksel dicht tot u de vergrendeling hoort klikken. De stofcassette mag niet klem zitten.

Een beveiliging voorkomt dat u het deksel kunt sluiten als zich geen stofcassette in het apparaat bevindt. Druk het deksel niet met geweld dicht!

Wanneer moet u het motorfilter vervangen?

Steeds als u een nieuwe verpakking met Miele-stofcassettes aanbreekt. In iedere verpakking zit ook een motorfilter.

Het vervangen van het motorfilter (afb. 21)

- Open het deksel van de bovenzijde van de stofzuiger.
- Open het filterklepje en vervang het motorfilter.
- Sluit het filterklepje.
- Sluit het deksel van de stofzuiger.

Wanneer moet u het uitblaasfilter AirClean vervangen?

Vervang het uitblaasfilter steeds als u een nieuwe verpakking stofcassettes aanbreekt. In iedere verpakking Miele-stofcassettes zit een AirClean-filter.

Het vervangen van het uitblaasfilter AirClean (afb. 22)

Plaats nooit meer dan één filter.

- Open het deksel van de bovenzijde van de stofzuiger.
- ① Open het filterrooster (het rooster moet vastklikken). Haal het oude filter er aan de schone kant uit (zie pijltje).
 - ② Plaats het nieuwe filter.

- Sluit het filterrooster.
- Sluit het deksel van de stofzuiger.

Een ander uitblaasfilter plaatsen

Afhankelijk van het model kan bij de stofzuiger ook een Active AirClean 30- of HEPA AirClean 30-filter zijn gevoegd. U kunt dit uitblaasfilter in plaats van het AirClean-filter gebruiken.

U moet hiervoor het AirClean-filter en het filterrooster verwijderen. Vervolgens kunt u het nieuwe uitblaasfilter plaatsen. Daarnaast moet u op de indicator op het filter drukken om deze te activeren (afb. 23).

Na 10 - 15 seconden verschijnt links op de indicator een smalle, rode streep (afb. 24).

Wanneer moet u het uitblaasfilter Active AirClean 30 / HEPA AirClean 30 vervangen? (afb. 25)

Vervang het betreffende uitblaasfilter als de indicator op het filter helemaal rood is geworden.

Dit gebeurt na circa 50 bedrijfsuren, wat neerkomt op een gebruiksduur van gemiddeld een jaar. U kunt wel blijven zuigen, maar houdt u er rekening mee dat de zuigkracht en de filtercapaciteit afnemen.

Het vervangen van het uitblaasfilter Active AirClean 30 / HEPA AirClean 30 (afb. 26)

- ① Verwijder het oude uitblaasfilter.
 - ② Plaats het nieuwe filter.
- Druk op de indicator van het filter (afb. 23).

Wanneer moet u de korte draadopnemers vervangen?

U kunt de draadopnemers van de universele zuigmond vervangen. Vervang de draadopnemers als de pool versleten is.

Het vervangen van de korte draadopnemers (afb. 27)

- Haal de draadopnemers met een schroevendraaier of iets dergelijks uit de insteekopeningen.
- Vervang de draadopnemers.

Loopwielletje van de zuigmond AllTeQ reinigen (afb. 28)

- ① Ontgrendel de as van het loopwielletje (bajonetsluiting) met een muntstuk.
 - ② Druk de as eruit en verwijder deze.
 - ③ Verwijder het loopwielletje.
- Verwijder de draden en/of haren, zet het loopwielletje er weer in en vergrendel de as.

Nieuwe onderdelen zijn verkrijgbaar bij de Miele-vakhandelaar of rechtstreeks bij Miele.

Nuttige tips

Probleem	Oorzaak en oplossing
De stofzuiger wordt vanzelf uitgeschakeld.	<p>De stofzuiger heeft een veiligheidsvoorziening die het apparaat uitschakelt als het oververhit raakt. Oververhitting kan ontstaan als de zuigopeningen verstopt zijn of als de stofcassette vol is, dan wel geen lucht meer doorlaat (door fijn stof). Ook het uitblaasfilter of het motorfilter kan ernstig vervuild zijn.</p> <ul style="list-style-type: none">■ Schakel in dat geval de stofzuiger uit (voetpedaal Aan / Uit ①) en trek de stekker uit de contactdoos. <p>Als u de storing heeft verholpen, wacht dan 20 - 30 minuten totdat de stofzuiger voldoende is afgekoeld. Daarna kunt u het apparaat weer inschakelen en gebruiken.</p>

Service

Voor storingen die u zelf niet kunt verhelpen, waarschuwt u uw Miele-vakhandelaar of Miele.

De gegevens van Miele vindt u op de achterzijde van deze gebruiksaanwijzing.

Garantie

De garantietermijn voor deze stofzuiger bedraagt 2 jaar.

Voor meer informatie over de garantie-bepalingen voor uw land kunt u het aangegeven telefoonnummer bellen.

Via dit telefoonnummer kunt u de garantie-bepalingen ook in gedrukte vorm aanvragen.

Istruzioni di sicurezza e avvertenze	78
Il Vostro contributo alla tutela dell'ambiente	83
Descrizione apparecchio	84
Note sui regolamenti europei 665/2013 e 666/2013	86
Nota relativa alle immagini	86
Prima dell'uso	86
Uso	88
Pause di lavoro / Riporre l'aspirapolvere	89
Manutenzione	89
Dove acquistare sacchetti e filtri originali	90
Quali sono i sacchetti e i filtri adatti	90
Quando sostituire il sacchetto polvere	90
Funzionamento dell'indicatore sostituzione sacchetto	90
Come sostituire il sacchetto	91
Quando sostituire il filtro motore.....	91
Come sostituire il filtro motore	91
Quando sostituire il filtro aria in uscita AirClean	91
Come sostituire il filtro aria in uscita AirClean	91
Cambiare tipo di filtro aria in uscita	91
Quando sostituire il filtro aria in uscita Active AirClean 30 / HEPA AirClean 30	92
Come sostituire il filtro aria in uscita Active AirClean 30 / HEPA AirClean 30	92
Quando sostituire gli alzafile	92
Come sostituire gli alzafile	92
Pulire le rotelle della bocchetta AllTeQ	92
Cosa fare se	93
IT - Assistenza tecnica	94
IT - Informazioni importanti sulla garanzia	94
CH - Servizio di assistenza	94
CH - Condizioni di garanzia	94

it - Istruzioni di sicurezza e avvertenze

Questo aspirapolvere è conforme alle disposizioni vigenti in materia di sicurezza. Un uso improprio può comunque provocare danni a persone e/o cose.

Prima di utilizzare l'aspirapolvere per la prima volta, leggere attentamente il presente libretto di istruzioni; contiene indicazioni importanti per la sicurezza, l'uso e la manutenzione dell'aspirapolvere. In questo modo si evita di mettere a rischio la propria sicurezza e di danneggiare l'aspirapolvere.

Conservare con cura il presente libretto d'istruzioni e consegnarlo anche a eventuali futuri utenti.

Spegnere sempre l'aspirapolvere dopo l'uso, prima di sostituire gli accessori e di effettuare ogni intervento di pulizia/manutenzione. Estrarre la spina dalla presa elettrica.

Uso previsto

- ▶ Quest'aspirapolvere è destinato esclusivamente all'uso domestico e non deve essere utilizzato per scopi diversi da quelli per i quali è stato progettato.
- ▶ Questo aspirapolvere è adatto alla pulizia quotidiana di pavimenti duri, non delicati, tappeti e moquette.
- ▶ Questo apparecchio non è destinato all'impiego in ambienti esterni.
- ▶ Utilizzare l'aspirapolvere per aspirare esclusivamente oggetti asciutti. Non passare l'aspirapolvere su persone né su animali. Non è ammesso impiegarlo in altro modo o apportare qualsivoglia modifica all'aspirapolvere.

► Le persone che per le loro capacità fisiche, sensoriali o psichiche o per la loro inesperienza o non conoscenza non siano in grado di utilizzare in sicurezza l'aspirapolvere, non devono farne uso senza la sorveglianza e la guida di una persona responsabile.

Bambini

► Tenere lontano dall'aspirapolvere i bambini al di sotto degli otto anni oppure sorvegliarli costantemente.

► I ragazzini più grandi e responsabili possono utilizzare l'aspirapolvere senza sorveglianza solo ed esclusivamente se è stato loro spiegato come farlo e se sono in grado di farlo in tutta sicurezza. È importante che sappiano riconoscere e comprendere quali pericoli possono derivare da un uso non corretto dell'apparecchio.

► In ogni caso non permettere loro di effettuare operazioni di pulizia e manutenzione senza sorveglianza.

► Sorvegliare i bambini che si trovano nelle immediate vicinanze dell'apparecchio. Non permettere loro di giocarci.

Sicurezza tecnica

► Prima di mettere in funzione l'apparecchio controllare che non vi siano danni visibili esternamente né sull'aspirapolvere né sugli accessori; non mettere in funzione un aspirapolvere danneggiato.

it - Istruzioni di sicurezza e avvertenze

- ▶ Confrontare i valori di allacciamento (tensione e frequenza) riportati sulla targhetta dati dell'aspirapolvere con quelli dell'impianto elettrico. Questi dati devono assolutamente corrispondere. L'aspirapolvere non modificato è adatto a funzionare a 50 Hz o 60 Hz.
- ▶ La presa elettrica deve essere protetta da un fusibile da 16 A oppure da 10 A ad azione ritardata.
- ▶ Il funzionamento sicuro e affidabile dell'aspirapolvere è garantito solo se la macchina è allacciata alla rete elettrica pubblica.
- ▶ Eventuali riparazioni all'aspirapolvere in garanzia devono essere effettuate esclusivamente dall'assistenza tecnica autorizzata Miele, altrimenti il diritto alla garanzia per qualsiasi eventuale ulteriore danno decade.
- ▶ Non tirare il cavo per spostare l'aspirapolvere e non sfilare la spina dalla presa tirando il cavo. Non passare il cavo su spigoli appuntiti e non schiacciarlo ad es. sotto le porte. Evitare di passare continuamente sul cavo con l'aspirapolvere. Tutte queste operazioni possono danneggiare il cavo, la spina e la presa e mettere a rischio la sicurezza.
- ▶ Se il cavo di alimentazione è danneggiato, non mettere in funzione l'aspirapolvere. Un cavo di alimentazione danneggiato deve essere sostituito per intero, tamburo compreso. Per motivi di sicurezza è necessario che la sostituzione sia effettuata dal servizio di assistenza tecnica autorizzato Miele.

- ▶ Se si aspira polvere fine come polvere di trapanatura, sabbia, gesso, farina ecc. si possono generare delle piccole cariche elettrostatiche. Per evitare gli sgradevoli effetti delle scariche elettrostatiche, è stato applicato un inserto metallico dietro l'impugnatura. Quando si passa l'aspirapolvere, tenere la mano sempre a contatto con questo inserto.
- ▶ Non immergere mai per nessun motivo l'aspirapolvere in acqua; pulirlo solamente con un panno asciutto oppure solo leggermente inumidito.
- ▶ Eventuali riparazioni devono essere effettuate esclusivamente da un tecnico del servizio di assistenza autorizzato Miele. Se le riparazioni non sono state effettuate correttamente, queste possono mettere seriamente in pericolo la sicurezza dell'utente.

Impiego corretto

- ▶ Non mettere mai in funzione l'aspirapolvere senza sacchetto, filtro motore e filtro aria in uscita.
- ▶ Se il sacchetto polvere non è inserito, il coperchio del vano sacchetto non può essere chiuso. Non forzare!
- ▶ Non aspirare oggetti ardenti o incandescenti, come sigarette, cenere o carbone apparentemente spenti.
- ▶ Non aspirare con l'aspirapolvere liquidi e sporco bagnato. Prima di passare l'aspirapolvere su moquette e/o tappeti lavati o inumiditi, aspettare che siano completamente asciutti.

it - Istruzioni di sicurezza e avvertenze

- ▶ Non aspirare la polvere di toner. Il toner, ad es. delle stampanti o delle fotocopiatrici, può condurre elettricità.
- ▶ Non aspirare sostanze facilmente infiammabili o esplosive, né gas; non passare l'aspirapolvere nemmeno in locali dove tali sostanze sono depositate.
- ▶ Quando si utilizza la bocchetta o direttamente il tubo, non aspirare all'altezza della testa delle persone.

Accessori

- ▶ Se è in azione la turbospazzola Miele, non avvicinare le mani al rullo in movimento.
- ▶ Se si usa l'impugnatura libera, senza tubo né accessori, controllare che non sia danneggiata.
- ▶ Utilizzare solo sacchetti, filtri e accessori con il logo originale Miele. Solo in questo caso la casa produttrice può garantirne la sicurezza.

Miele non risponde per i danni causati da un uso diverso da quello previsto, da impostazioni sbagliate dell'apparecchio e dall'inosservanza delle istruzioni per la sicurezza e delle avvertenze.

Smaltimento dell'imballaggio

L'imballaggio ha lo scopo di proteggere la merce da eventuali danni che potrebbero verificarsi durante le operazioni di trasporto. I materiali utilizzati per l'imballaggio sono riciclabili, per cui selezionati secondo criteri di rispetto dell'ambiente e di facilità di smaltimento finalizzata alla reintegrazione nei cicli produttivi. Conservare l'imballaggio originale e le parti in polistirolo per poter trasportare l'apparecchio anche in un successivo momento. Inoltre è necessario conservare l'imballaggio anche per l'eventuale spedizione al servizio di assistenza tecnica autorizzato Miele in caso di guasti e/o danni.

Riciclare i componenti permette di ridurre il volume degli scarti e favorisce un utilizzo più razionale delle risorse non rinnovabili. Raccogliere e smaltire l'imballaggio secondo le disposizioni vigenti nel comune di residenza.

Smaltimento del sacchetto e dei filtri

Sacchetti e filtri sono realizzati in materiali eco-compatibili. I filtri possono essere smaltiti insieme ai normali rifiuti domestici; lo stesso vale per i sacchetti, a meno che non contengano sporco che non può essere smaltito insieme ai normali rifiuti domestici.

Smaltimento dell'apparecchio

Estrarre dal vecchio apparecchio il sacchetto polvere e i filtri e gettarli nei rifiuti indifferenziati di casa.

Il simbolo del cassonetto barrato indica che il prodotto alla fine della propria vita utile deve essere raccolto separatamente dagli altri rifiuti misti urbani. L'utente dovrà conferire l'apparecchiatura giunta a fine vita agli idonei centri di raccolta differenziata dei rifiuti elettronici ed elettrotecnici allestiti dai comuni o dalle società di igiene urbana oppure riconsegnarla gratuitamente al rivenditore al momento dell'acquisto di una nuova apparecchiatura di tipo equivalente, in ragione di uno a uno.

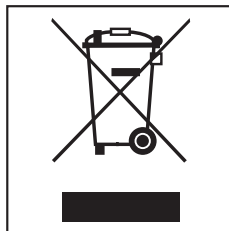

L'adeguata raccolta differenziata per l'avvio successivo dell'apparecchiatura dismessa al riciclaggio, al trattamento e allo smaltimento ambientalmente compatibile contribuisce a evitare possibili effetti negativi sull'ambiente e sulla salute e favorisce il riciclo dei materiali di cui è composta l'apparecchiatura. Per la gestione del recupero e dello smaltimento degli elettrodomestici, Miele Italia aderisce al consorzio Ecodom (Consorzio Italiano Recupero e Riciclaggio Elettrodomestici).

Accertarsi che fino al momento dello smaltimento l'apparecchiatura sia tenuta lontana dai bambini.

it - Descrizione apparecchio

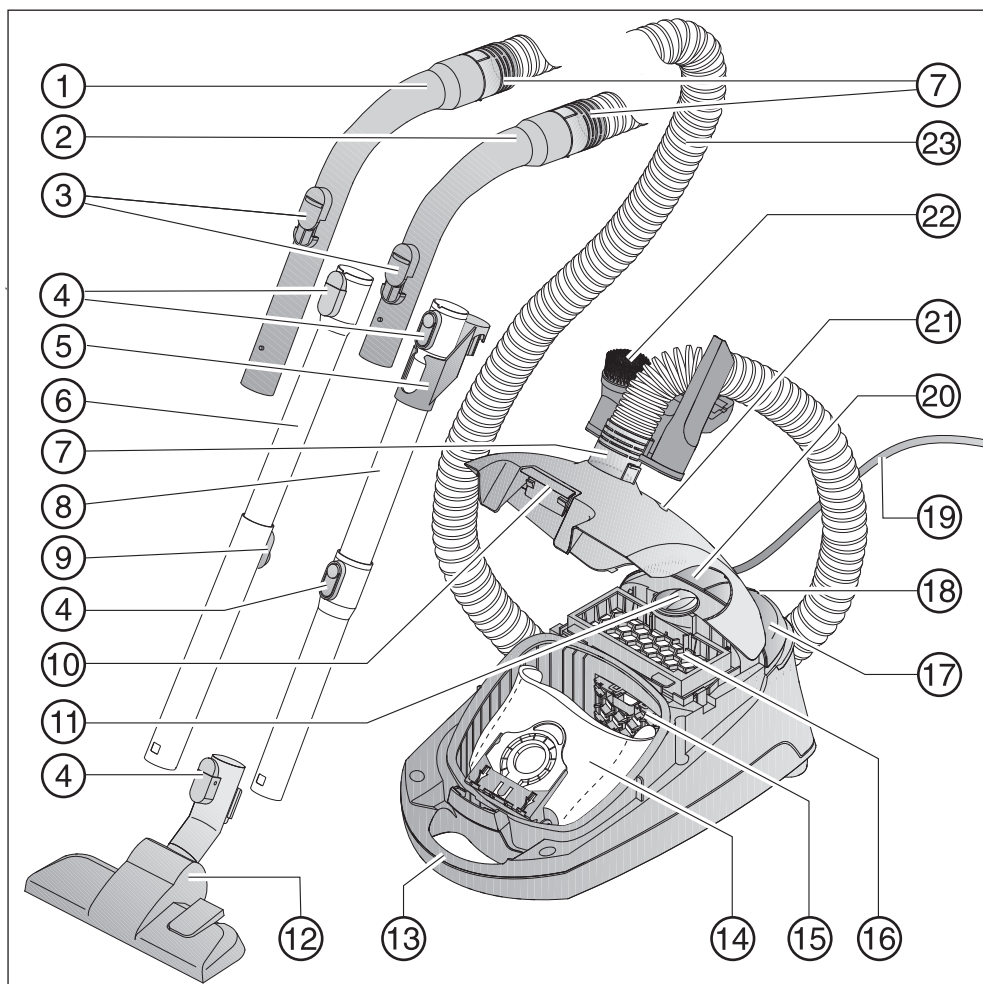

- ① Impugnatura XXL *
- ② Impugnatura *
- ③ Aria secondaria
- ④ Tasti di sblocco
- ⑤ Raccordo per riporre i tubi *
- ⑥ Tubo telescopico *
- ⑦ Attacco del tubo flessibile all'aspirapolvere
- ⑧ Tubo aspirante EasyLock *
- ⑨ Pulsante per regolare la lunghezza del tubo telescopico *
- ⑩ Tasto di sblocco vano sacchetto
- ⑪ Selettore potenza
- ⑫ Bocchetta universale *
- ⑬ Maniglia per il trasporto
- ⑭ Sacchetto polvere
- ⑮ Filtro motore
- ⑯ Filtro aria in uscita AirClean
- ⑰ Tasto a pedale On/Off ①
- ⑱ Park-System per le pause di lavoro
- ⑲ Cavo di alimentazione
- ⑳ Tasto a pedale per l'avvolgimento automatico del cavo
- ㉑ Indicatore saturazione sacchetto
- ㉒ Clip porta-accessori con tre accessori
- ㉓ Tubo aspirante flessibile

Parte inferiore: supporto per infilare il tubo in verticale (non raffigurato)

* a seconda del modello i componenti possono essere diversi o non essere in dotazione.

Accessori su richiesta

L'aspirapolvere può essere utilizzato con diversi accessori, disponibili presso i rivenditori, l'assistenza tecnica autorizzata Miele oppure in internet al sito www.miele-shop.com.

Note sui regolamenti europei 665/2013 e 666/2013

Questo aspirapolvere è un aspirapolvere universale.

La bocchetta a pavimento commutabile in dotazione con impostazione tappeti è destinata alla pulizia intensa di tappeti e moquette in base ai regolamenti europei 665/2013 e 666/2013.

Qualora l'aspirapolvere disponesse altresì di una bocchetta speciale per fughe, questa è da impiegarsi nella pulizia intensa di pavimenti lisci con fughe e fessure ai sensi dei sopraccitati regolamenti. Altrimenti utilizzare la bocchetta universale commutabile in dotazione con l'impostazione per pavimenti duri nella pulizia intensa di pavimenti lisci con fughe e fessure ai sensi dei sopraccitati regolamenti.

Qualora con l'aspirapolvere fosse in dotazione un filtro aria in uscita HEPA Air-Clean, questo è adatto a tutti gli usi descritti nelle disposizioni sopraccitate.

Nota relativa alle immagini

Le immagini indicate nei capitoli sono riportate alla fine delle presenti istruzioni d'uso, nelle pagine pieghevoli.

Prima dell'uso

Allacciare il tubo flessibile (Fig. 01)

- ① Infilare l'attacco del tubo flessibile nell'apertura fino allo scatto.

Rimuovere il tubo flessibile

- ② Tenere premuti i due tasti ai lati dell'attacco e sganciare il tubo dall'apertura.

Collegare impugnatura e tubo flessibile (Fig. 02)

- Infilare l'altro attacco del tubo flessibile nell'impugnatura fino allo scatto.

A seconda del modello, l'aspirapolvere è dotato di uno dei seguenti tubi rigidi (v. cap. "Descrizione").

- Tubi EasyLock
- Tubo telescopico

Assemblare il tubo EasyLock (Fig. 03)

- Afferrare il tubo dotato di raccordo e infilarlo nell'altro ruotandolo leggermente verso destra e verso sinistra finché si sente scattare il fermo.
- Far scivolare verso l'alto il raccordo finché si incastra.

Collegare impugnatura e tubo aspirante (Fig. 04)

- ① Infilare l'impugnatura del tubo flessibile nel tubo rigido fino allo scatto. Far coincidere le due parti (v. piccolo incavo e sporgenza arrotondata che indicano la posizione corretta).

Togliere l'impugnatura

- ② Per sganciare i componenti, premere il tasto di sblocco e staccare l'impugnatura dal tubo aspirante facendola ruotare leggermente.

Regolare la lunghezza del tubo telescopico (Fig. 05)

Il tubo telescopico è formato da due pezzi, di cui uno scorre dentro l'altro e può essere sfilato e fermato all'altezza desiderata.

- Premere il pulsante di regolazione e regolare il tubo telescopico sulla lunghezza desiderata.

Montare la bocchetta a pavimento / speciale per fughe (Fig. 06)

- ① Infilare la bocchetta a pavimento / speciale per fughe all'estremità del tubo rigido e ruotarla leggermente verso destra e verso sinistra finché si incastra.

Rimuovere la bocchetta a pavimento / speciale per fughe

- ② Per sganciare i componenti, premere il tasto di sblocco e staccare il tubo aspirante dalla bocchetta a pavimento / speciale per fughe con una leggera rotazione.

Impostare la bocchetta universale commutabile (Fig. 06)

Questo aspirapolvere è adatto alla pulizia quotidiana di pavimenti duri, non delicati, tappeti e moquette.

L'assortimento Miele per la cura dei pavimenti offre per gli altri tipi di pavimenti o per applicazioni speciali bocchette, spazzole e accessori aspiranti adatti (v. cap. "Accessori su richiesta").

Per la pulizia attenersi sempre in primo luogo alle istruzioni del produttore del pavimento.

- ③ Pulire tappeti e moquette con le setole rientrate:

- premere il tasto a pedale .

Pulire pavimenti duri, piani e non delicati dotati di fughe con le setole estratte:

- premere il tasto a pedale .

Uso della bocchetta speciale per fughe

(a seconda del modello)

Per la pulizia attenersi sempre in primo luogo alle istruzioni del produttore del pavimento.

La bocchetta speciale per fughe è particolarmente indicata per aspirare pavimenti con fughe e fessure profonde, ad es. vecchi pavimenti di assi in legno.

Uso degli accessori in dotazione (Fig. 07 + 08)

- ① Pennello per mobili
- ② Bocchetta per poltrone
- ③ Bocchetta a lancia
- ④ Clip porta-accessori

Ogni accessorio ha il suo posto nella clip, indicato da un simbolo.

- All'occorrenza, la clip porta-accessori può essere agganciata fino allo scatto sull'attacco dell'aspirapolvere oppure sul tubo flessibile.

A seconda del modello, con l'aspirapolvere può esservi in dotazione un filtro aria in uscita Active AirClean 30 oppure HEPA AirClean 30, da applicare al posto del filtro AirClean presente di serie (v. cap. "Manutenzione - Cambiare tipo di filtro uscita aria").

Bocchetta universale commutabile (Fig. 09)

Adatta anche per la pulizia di gradini.

 Per motivi di sicurezza, aspirare i gradini partendo sempre dal più basso e salire.

Uso

Estrarre il cavo di alimentazione (Fig. 10)

- ① Estrarre il cavo fino alla lunghezza desiderata (max. ca. 5,5 m).

 **Attenzione:** estrarre tutto il cavo se si prevede di utilizzare l'aspirapolvere per più di 30 minuti, altrimenti potrebbe surriscaldarsi e subire dei danni.

Avvolgere il cavo

- Estrarre la spina dalla presa elettrica.
- ② Premere il pedale per l'avvolgimento automatico, il cavo si arrotola automaticamente.

Accensione e spegnimento (Fig. 11)

- Premere il tasto a pedale On/Off ①.







Durante l'aspirazione

 Se si aspira polvere fine come polvere di trapanatura, sabbia, gesso, farina ecc. si possono generare delle piccole cariche elettrostatiche, che si scaricano a determinate situazioni. Per evitare gli sgradevoli effetti delle scariche elettrostatiche, è stato applicato un inserto metallico dietro l'impugnatura. Appoggiare la mano su questo inserto quando si passa l'aspirapolvere. (Fig. 12)

Impostare la potenza aspirante (Fig. 13)

La potenza può essere adeguata al tipo di superficie o di situazione. Se si riduce la potenza, la bocchetta scorre con maggiore facilità.

I diversi livelli di potenza sono contrassegnati da simboli che permettono di individuare immediatamente per quali usi è raccomandata quella potenza.

-  Tende, tessuti
-  Mobili imbottiti, cuscini
-  Pregiati tappeti velour, passatoie
-  Pulizia quotidiana, a risparmio energetico, massima silenziosità
-  Tappeti e moquette a riccioli
-  Pavimenti duri, tappeti e moquette molto sporchi

- Ruotare il selettore sulla potenza desiderata.

Aprire l'aria secondaria (Fig. 14)

L'aria secondaria serve a ridurre immediatamente la potenza aspirante alla bocchetta in modo che si stacchi dall'oggetto che si sta aspirando.

- Aprire l'aria secondaria sull'impugnatura quel tanto che basta per staccare o spostare con facilità la bocchetta.

Quando si apre l'aria secondaria, la bocchetta diventa più scorrevole.

Pause di lavoro / Riporre l'aspirapolvere

Park-System per le pause di lavoro (Fig. 15)

Per brevi pause di lavoro, il tubo aspirante può essere comodamente agganciato all'aspirapolvere in verticale.

- Infilare la bocchetta dall'alto con il gancio posteriore nella fessura che si trova sul retro dell'aspirapolvere.

Se l'aspirapolvere si trova su una superficie inclinata, ad es. una rampa, accorciare del tutto il tubo telescopico e non utilizzare il Park-System qualora l'aspirapolvere sia dotato del tubo EasyLock.

Park-System per il posizionamento (Fig. 16 + 17)

 Dopo l'uso spegnere l'aspirapolvere ed estrarre la spina dalla presa elettrica.

- Riporre l'aspirapolvere in posizione verticale.

Se l'aspirapolvere è dotato di un tubo aspirante telescopico è utile ridurre al minimo la lunghezza del tubo per occupare meno spazio.

- Infilare la bocchetta dall'alto nell'apposito supporto laterale.

Se l'aspirapolvere è dotato di tubo EasyLock, è possibile ridurre ulteriormente il suo ingombro.

- Premere il tasto di apertura situato sul tubo inferiore e staccare i due tubi.

- Infilare il tubo inferiore nel raccordo del tubo superiore.

Manutenzione

 Spegnere sempre l'aspirapolvere prima di qualsiasi intervento ed estrarre la spina dalla presa elettrica.

Il sistema filtrante Miele è composto da tre elementi:

- Sacchetto polvere
- Filtro motore
- Filtro aria in uscita

Per garantire l'efficienza dell'aspirapolvere, sostituire questi filtri con regolarità.

Utilizzare solo accessori con il logo originale Miele. Solo in questo modo è possibile utilizzare a pieno la potenza aspirante dell'aspirapolvere e ottenere il miglior risultato di pulizia. I sacchetti polvere contraddistinti dal logo originale Miele non sono prodotti in carta o materiali simili, né tantomeno dispongono di una piastra in cartone. Proprio perché vengono impiegati materiali diversi, risultano molto durevoli e sicuri. Si osservi che malfunzionamenti e danni all'elettrodomestico causati dall'impiego di accessori sprovvisti del logo originale Miele, sono esclusi dalla copertura di garanzia.

Dove acquistare sacchetti e filtri originali

I sacchetti e i filtri originali Miele possono essere acquistati presso i rivenditori specializzati, i centri di assistenza tecnica autorizzati Miele e on-line sul sito www.miele-shop.com.



Quali sono i sacchetti e i filtri adatti

I sacchetti polvere originali Miele con **piastra blu**, tipo **G/N**, e i filtri originali Miele si riconoscono dal logo originale Miele apposto sulla confezione e direttamente sul sacchetto.



Ogni confezione di sacchetti polvere originali Miele contiene anche un filtro aria in uscita AirClean e un filtro motore.

Se invece si vuole comperare il filtro aria in uscita originale singolarmente, basta indicare al negoziante o al servizio di assistenza tecnica autorizzato Miele il modello del proprio aspirapolvere. I pezzi si possono acquistare anche on-line sul sito www.miele-shop.com.

Quando sostituire il sacchetto polvere (Fig. 18)

Il sacchetto deve essere sostituito quando la finestrella che indica il grado di saturazione si colora completamente di rosso.

I sacchetti polvere sono articoli monouso. Una volta pieni, devono essere gettati via. Non riutilizzarli più volte. I pori intasati riducono la potenza aspirante dell'aspirapolvere.

Verificare il grado di saturazione del sacchetto

- Agganciare la bocchetta universale commutabile.
- Accendere l'aspirapolvere e impostare la massima potenza aspirante.
- Sollevare leggermente la bocchetta dal pavimento.

Funzionamento dell'indicatore sostituzione sacchetto

Il funzionamento dell'indicatore è tarato sulla polvere mista: composta da polvere, capelli, lanugine di tappeti, fili, sabbia, ecc.

Se viene aspirata molta polvere fine, come p.es. polvere da trapanatura, sabbia, eventualmente anche gesso o farina, i pori del sacchetto polvere si intasano rapidamente.

L'indicatore segnalerà sacchetto saturo anche se in effetti non è del tutto pieno.

Se vengono aspirati molti capelli, lanugine, ecc. il segnalatore reagirà invece solo quando il sacchetto sarà completamente pieno.

Come sostituire il sacchetto (Fig. 19 + 20)

- Tirare il tasto verso l'alto e aprire il coperchio fino allo scatto.

Quando si apre il coperchio, il sacchetto si chiude automaticamente, così da impedire la fuoriuscita di polvere e impurità.

- ① Afferrare le linguette della piastra e sfilare il sacchetto dalla sede.
 - ② Inserire il sacchetto fino in fondo nella sede. Lasciare il sacchetto piegato, così come lo si preleva dalla confezione.
- Distenderlo poi all'interno del vano il più possibile.
 - Chiudere il coperchio facendo attenzione a non impigliare il sacchetto.

Un'apposita sicurezza impedisce di chiudere il coperchio del vano se manca il sacchetto. Non forzare!

Quando sostituire il filtro motore

Ogni volta che si inizia una nuova confezione di sacchetti polvere Miele. In ogni confezione, infatti, è compreso anche un filtro motore.

Come sostituire il filtro motore (Fig. 21)

- Aprire il coperchio del vano sacchetto.
- Ribaltare la griglia che copre il filtro sulla parete posteriore del vano e sostituire il filtro motore.
- Chiudere la griglia.
- Chiudere il coperchio.

Quando sostituire il filtro aria in uscita AirClean

Sostituire questo filtro aria in uscita ogni volta che si inizia una nuova confezione di sacchetti polvere Miele. In ogni confezione, infatti, è compreso anche un filtro aria in uscita AirClean.

Come sostituire il filtro aria in uscita AirClean (Fig. 22)

Assicurarsi che sia sempre inserito un solo filtro.

- Aprire il coperchio del vano sacchetto.
- ① Aprire la griglia del filtro fino allo scatto ed estrarre il filtro consumato prendendolo nel punto pulito (freccia).
 - ② Inserire il nuovo filtro aria in uscita.
- Chiudere la griglia.
 - Chiudere il coperchio.

Cambiare tipo di filtro aria in uscita

A seconda del modello, all'aspirapolvere possono essere allegati singolarmente un filtro aria in uscita Active AirClean 30 oppure HEPA AirClean 30, da applicare al posto del filtro di serie AirClean.

Per farlo estrarre il filtro aria in uscita AirClean e la griglia filtro e inserire il nuovo filtro aria in uscita. Inoltre premere la spia saturazione filtro aria in uscita per attivarla (Fig. 23).

Dopo ca. 10 - 15 secondi sul margine sinistro del display compare una sottile striscia di colore rosso (Fig. 24).

Quando sostituire il filtro aria in uscita Active AirClean 30 / HEPA AirClean 30 (Fig. 25)

Quando la finestrella dell'indicatore saturazione filtro aria in uscita è completamente rossa.

La spia si accende dopo ca. 50 ore di funzionamento, che corrisponde in media all'utilizzo di un anno. Si può continuare a lavorare anche senza sostituire il filtro. Tenere presente, però, che la potenza aspirante diminuisce e il filtraggio è meno efficiente.

Come sostituire il filtro aria in uscita Active AirClean 30 / HEPA AirClean 30 (Fig. 26)

- ① Estrarre il filtro aria in uscita consumato.
 - ② Inserire il nuovo filtro aria in uscita.
- Premere la spia saturazione filtro aria in uscita (Fig. 23).

Quando sostituire gli alzafile

Una volta consumati, sostituire gli alzafile situati lungo l'apertura della bocchetta. Sostituire gli alzafile, quando il feltro è liso.

Come sostituire gli alzafile (Fig. 27)

- Infilare ad es. un cacciavite piatto nei piccoli incavi sotto le fasce e facendo leva spingere fuori di lato le fasce alzafile.
- Sostituire gli alzafile consumati con quelli nuovi.

Pulire le rotelle della bocchetta AllTeQ (Fig. 28)

- ① Sbloccare l'asse della rotella (chiusura a baionetta) con una moneta.

- ② Spingere fuori l'asse e rimuoverlo.

- ③ Sfilare la rotella.

- Eliminare fili e capelli e reinserire l'asse.

I pezzi di ricambio si possono richiedere al servizio di assistenza tecnica autorizzato Miele o ai rivenditori specializzati Miele.

Cosa fare se . . .

Problema	Causa e rimedio
L'aspirapolvere si spegne da solo.	<p>Un termostato spegne l'aspirapolvere se si dovesse surriscaldare ad es. perché è stato aspirato un oggetto che intasa i canali di aspirazione, oppure perché è stata aspirata una grande quantità di polvere fine che ostruendo i pori del sacchetto lo ha reso impermeabile. Un'ulteriore causa potrebbe essere la saturazione del filtro motore o del filtro aria in uscita.</p> <ul style="list-style-type: none">■ Spegnere l'aspirapolvere (premere il tasto a pedale On/Off ①) e staccare la spina dalla presa elettrica. <p>Una volta rimossa la causa, aspettare ca. 20-30 minuti prima di riaccendere e riutilizzare l'aspirapolvere, in modo che si raffreddi.</p>

IT - Assistenza tecnica

Per eventuali riparazioni rivolgersi:
– al rivenditore specializzato Miele
oppure
– al servizio di assistenza tecnica Miele
(per il numero v. di seguito).

IT - Informazioni importanti sulla garanzia

La garanzia decorre dalla data di acquisto dell'aspirapolvere e viene concessa per 24 mesi se l'apparecchio è impiegato per uso domestico. Non sono coperti da garanzia danni dovuti a un uso improprio o non conforme a quanto indicato nelle istruzioni d'uso, dovuti a cause esterne come danni di trasporto, urti, colpi, danni da agenti atmosferici o altri fenomeni naturali nonché all'uso di ricambi, sacchetti o accessori non originali.

Per ulteriori informazioni sulla garanzia o per richiedere il libretto completo di garanzia rivolgersi al Servizio Clienti al numero



Rivolgersi sempre al Servizio Clienti per ottenere copia del libretto di garanzia.

CH - Servizio di assistenza

In caso di necessità contattare il servizio assistenza Miele a Spreitenbach:

Telefono 0 800 800 222

Fax 056 417 29 04

CH - Condizioni di garanzia

La garanzia dell'aspirapolvere ha la durata di 2 anni.

Per ulteriori informazioni sulle condizioni di garanzia nel paese dell'utente, telefonare al numero telefonico indicato sopra. A questo numero si possono richiedere le condizioni di garanzia scritte.

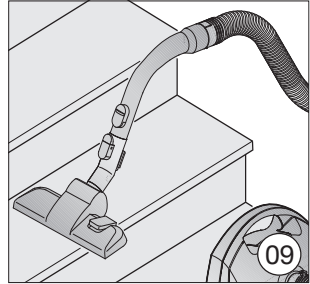
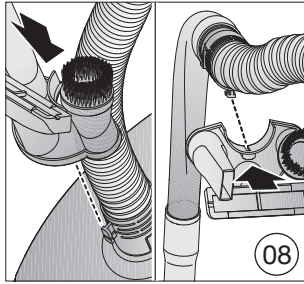
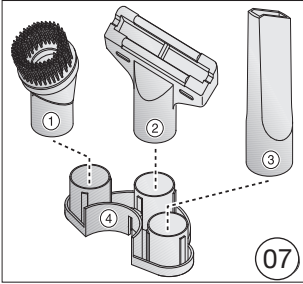
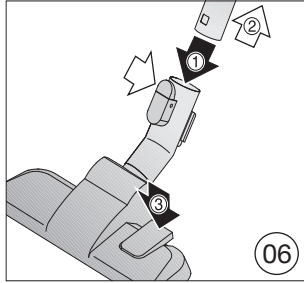
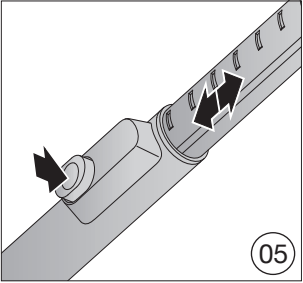
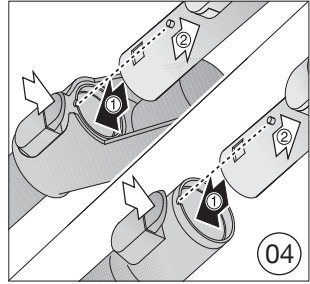
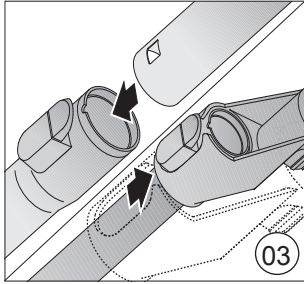
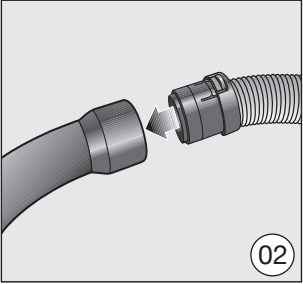
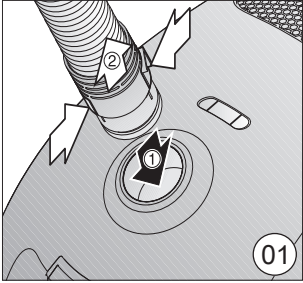

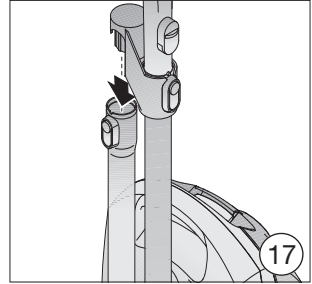
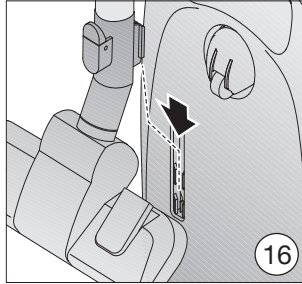
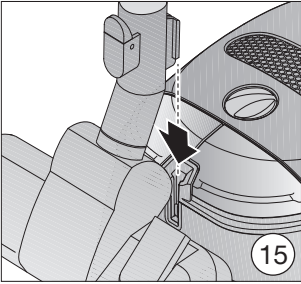
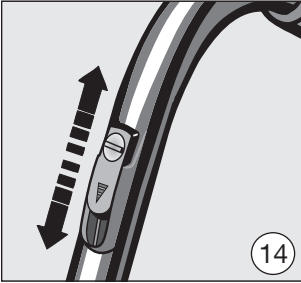
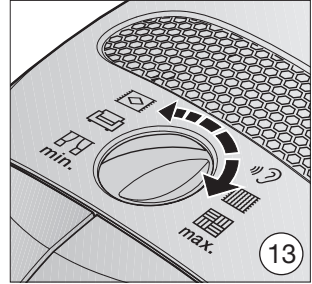
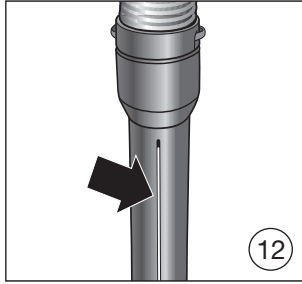
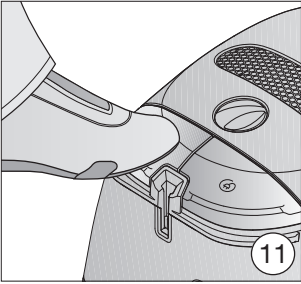
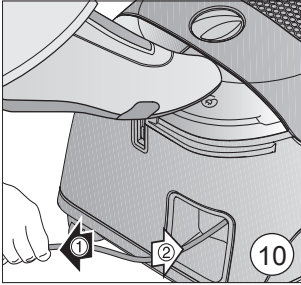

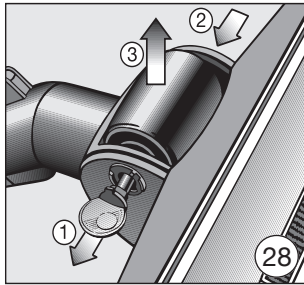
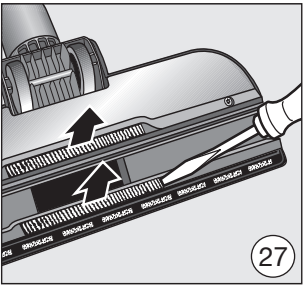
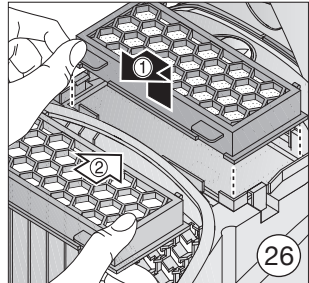
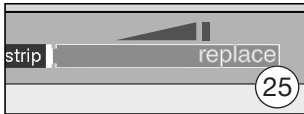
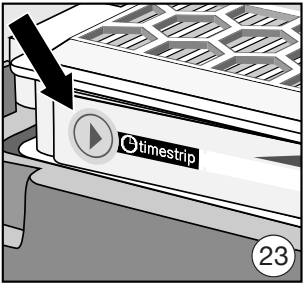
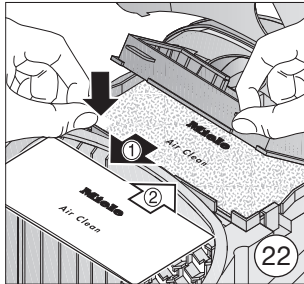
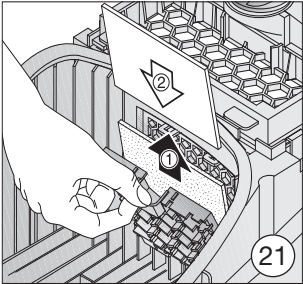
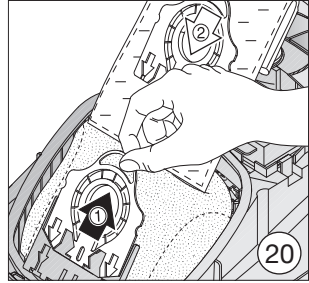
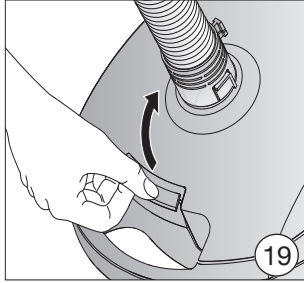
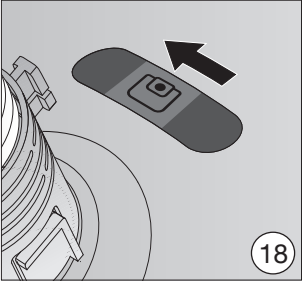

United Kingdom

Miele Co. Ltd.
Fairacres, Marcham Road
Abingdon, Oxon, OX14 1TW
Customer Contact Centre Tel: 0330 160 6600
E-mail: mielecare@miele.co.uk
Internet: www.miele.co.uk

Australia

Miele Australia Pty. Ltd.
ACN 005 635 398
ABN 96 005 635 398
1 Gilbert Park Drive, Knoxfield, VIC 3180
Tel: 1300 464 353
Internet: www.miele.com.au

China

Miele (Shanghai) Trading Ltd.
1-3 Floor, No. 82 Shi Men Yi Road
Jing' an District
200040 Shanghai, PRC
Tel: +86 21 6157 3500, Fax: +86 21 6157 3511
E-mail: info@miele.cn, Internet: www.miele.cn

Miele (Hong Kong) Limited

41/F - 4101, Manhattan Place
23 Wang Tai Road
Kowloon Bay, Hong Kong
Tel: (852) 2610 1331, Fax: (852)2610 1013
Email: mielehk@miele.com.hk

India

Miele India Pvt. Ltd.
Ground Floor, Copia Corporate Suites
Plot No. 9, Jasola
New Delhi - 110025
Tel: 011-46 900 000, Fax: 011-46 900 001
E-mail: customercare@miele.in, Internet: www.miele.in

Ireland

Miele Ireland Ltd.
2024 Bianconi Avenue
Citywest Business Campus, Dublin 24
Tel: (01) 461 07 10, Fax: (01) 461 07 97
E-Mail: info@miele.ie, Internet: www.miele.ie

Manufacturer: Miele & Cie. KG
Carl-Miele-Straße 29, 33332 Gütersloh, Germany

Miele

Malaysia

Miele Sdn Bhd
Suite 12-2, Level 12
Menara Sapura Kencana Petroleum
Solaris Dutamas No. 1, Jalan Dutamas 1
50480 Kuala Lumpur, Malaysia
Phone: +603-6209-0288
Fax: +603-6205-3768

New Zealand

Miele New Zealand Limited
IRD 98 463 631
Level 2, 10 College Hill
Freemans Bay, Auckland 1011, NZ
Tel: 0800 464 353
Internet: www.miele.co.nz

Singapore

Miele Pte. Ltd.
163 Penang Road
04 - 03 Winsland House II
Singapore 238463
Tel: +65 6735 1191, Fax: +65 6735 1161
E-Mail: info@miele.com.sg
Internet: www.miele.sg

South Africa

Miele (Pty) Ltd
63 Peter Place, Bryanston 2194
P.O. Box 69434, Bryanston 2021
Tel: (011) 875 9000, Fax: (011) 875 9035
E-mail: info@miele.co.za
Internet: www.miele.co.za

United Arab Emirates

Miele Appliances Ltd.
P.O. Box 11 47 82
Gold & Diamond Park, Sheikh Zayed Road
Building 6 / Offices Nos. 6-214 to 6-220
Dubai
Tel: +971-4-341 84 44
Fax: +971-4-341 88 52
E-Mail: info@miele.ae
Internet: www.miele.ae

Deutschland:

Miele & Cie. KG
Carl-Miele-Straße 29
33332 Gütersloh
Telefon: 0800 22 44 622 (kostenfrei)
Mo-Fr 8-20 Uhr, Sa+So 9-18 Uhr
Telefax: 05241 89-2090
E-Mail: info@miele.de
Internet: www.miele.de

Österreich:

Miele Gesellschaft m.b.H.
Mielestr. 1
5071 Wals bei Salzburg
Telefon: 050 800 800 (Festnetz zum Ortstarif;
Mobilfunkgebühren abweichend)
Mo-Fr 8-17 Uhr
Telefax: 050 800 81219
E-Mail: info@miele.at
Internet: www.miele.at

België / Belgique:

nv Miele België / S.A. Miele Belgique
Z.5 Mollem 480 – 1730 Mollem (Asse)
Herstellingen aan huis en andere inlichtingen /
Réparations à domicile et autres
renseignements : 02/451.16.16
E-mail: info@miele.be
Internet: www.miele.be

France :

Siège social

9 av. Albert Einstein - Z.I. du Coudray
93151 - Le Blanc-Mesnil CEDEX
R.C.S. Bobigny B 708 203 088
Conseils, SAV, accessoires et pièces détachées
Tél. : 09 74 50 1000 (Appel non surtaxé)
E-Mail : email.pieces@miele.fr
Site Internet : www.miele.fr

Italia:

Miele Italia S.r.l.
39057 Appiano - S. Michele (BZ)
Strada di Circonvallazione, 27
E-mail: info@miele.it
www.miele.it

Luxembourg:

Miele S.à r.l.
20, rue Christophe Plantin
Boîte Postale 1011
L-1010 Luxembourg/Gasperich
Téléphone: 49711-29, Téléfax: 49711-39
E-mail: infolux@miele.lu
Internet: www.miele.lu

Nederland:

Miele Nederland B.V.
Postbus 166
4130 ED Vianen
Telefoon: (03 47) 37 88 88
Internet: www.miele.nl

Schweiz:

Miele AG
Limmatstrasse 4, 8957 Spreitenbach
Miele SA
Sous-Riette 23, 1023 Crissier
Telefon: 0800 800 222, Fax: 056 417 29 04
E-Mail: info@miele.ch
Internet: www.miele.ch



www.miele-shop.com