



# ULTRA HD LED TV 4040TT2

---

## BEDIENUNGSANLEITUNG

G0B5-U4040TT2

# INHALT

<b>WICHTIGE ANWEISUNGEN</b> .....	<b>1</b>
SICHERHEITSAUWEISUNGEN .....	1
VERWENDUNG UND UMGANG MIT BATTERIEN .....	2
<b>MERKMALE</b> .....	<b>2</b>
<b>STANDFUß MONTAGEANLEITUNG</b> .....	<b>3</b>
<b>ALLGEMEINE TEILE</b> .....	<b>4</b>
HAUPTGERÄT .....	4
FERNBEDIENUNG .....	6
VORBEREITUNG DER FERNBEDIENUNG .....	8
EINSETZEN DER BATTERIEN .....	8
LEBENSDAUER DER BATTERIEN .....	8
BETÄTIGUNG DER FERNBEDIENUNG .....	8
<b>GRUNDLEGENDE VERBINDUNGEN</b> .....	<b>9</b>
ANSCHLIESSEN AN DEN NETZSTROM .....	9
ANSCHLIESSEN EINER AUSSENANTENNE AM GERÄT .....	9
HD-INPUT-VERBINDUNG .....	10
PC/VGA-VERBINDUNG .....	10
SCART-VERBINDUNG .....	11
COMPOSITE-AV-VERBINDUNG .....	11
YPBPR-VERBINDUNG .....	12
KOAXIALVERBINDUNG .....	12
USB-VERBINDUNG .....	13
EINE CI-KARTE EINFÜHREN .....	13
KOPFHÖRER AN DAS GERÄT ANSCHLIESSEN .....	13
<b>GRUNDLEGENDE BEDIENUNG</b> .....	<b>14</b>
FOTO .....	16
MUSIK .....	16
FILM .....	17
TEXT .....	17
<b>HAUPTMENÜ</b> .....	<b>18</b>
ERSTMALIGE INSTALLATION .....	18
DTV-MODUS .....	19
1. Kanal .....	19
2. Picture (Bild) .....	20
3. Sound (Ton) .....	21
4. Time (Zeit) .....	22
5. Lock (Sperrung) .....	22
6. Setup (Einrichtung) .....	23
ATV- UND ANDERE MODI .....	24
SATELLITE MODE .....	24
1. Auto Tuning (Automatische Abstimmung) .....	24
2. Dish Setup (Satellitenschüssel-Einrichtung) .....	24
PC / VGA MODE .....	27
<b>PFLEGE</b> .....	<b>28</b>
<b>WANDMONTAGE</b> .....	<b>28</b>
<b>TECHNISCHE DATEN</b> .....	<b>29</b>
<b>ALLGEMEINE FEHLERSUCHE</b> .....	<b>31</b>

# WICHTIGE ANWEISUNGEN

## SICHERHEITSANWEISUNGEN



### **WARNUNG! ZUR REDUZIERUNG DES RISIKOS VON FEUER, ELEKTRISCHEN SCHLÄGEN ODER SCHWEREN VERLETZUNGEN:**

- Dieses Produkt darf keinen Tropfen oder Spritzern ausgesetzt werden, und es dürfen keine mit Flüssigkeit gefüllten Behälter wie etwa Vasen auf das Gerät gestellt werden.
- Stellen Sie das Produkt nicht in der Nähe von Wärmequellen wie Heizungen, Heizregistern, Öfen oder anderen Geräten (einschließlich Verstärkern) auf, die Wärme erzeugen.
- Reinigen Sie das Produkt gemäß den Empfehlungen des Herstellers (zu Einzelheiten siehe „Wartung“). Ziehen Sie vor der Reinigung das Netzkabel aus der Steckdose.
- Ziehen Sie das Netzkabel aus der Steckdose, wenn das Gerät längere Zeit nicht benutzt wird.
- Verhindern Sie, dass Objekte auf das Produkt fallen oder Flüssigkeiten darauf verschüttet werden.
- Betreiben Sie das Produkt nur mit dem mitgelieferten Netzkabel. Verlegen Sie Netzkabel so, dass es unwahrscheinlich ist, dass auf sie getreten oder sie von darauf oder daneben gestellten Gegenständen eingeklemmt werden. Achten Sie dabei besonders auf Stecker, Steckdosenleisten und die Stelle, an der die Kabel mit dem Produkt verbunden sind.
- Wenn der NETZSTECKER oder eine Kopplungsvorrichtung als Trennvorrichtung genutzt wird, muss die Trennvorrichtung leicht zugänglich bleiben.
- Verzichten Sie in den folgenden Fällen auf den Betrieb des Produkts.
  - Wenn das Netzkabel oder der Netzstecker beschädigt ist.
  - Wenn Flüssigkeit oder Gegenstände in das Objekt gelangt sind.
  - Wenn das Produkt Regen oder Wasser ausgesetzt war.
  - Wenn das Produkt nicht betriebsfähig ist, obwohl es der Bedienungsanleitung gemäß bedient wird.
  - Wenn das Produkt fallengelassen oder in irgendeiner Weise beschädigt wurde.
- Versuchen Sie nicht, das Produkt selbst instanzzusetzen; bringen Sie es zur Wartung oder Reparatur einem Reparaturbetrieb für Elektrogeräte Ihrer Wahl.
- Überlasten Sie Steckdosen, Verlängerungskabel oder Steckdosenleisten nicht.



### **ACHTUNG! ZUR REDUZIERUNG DES RISIKOS VON VERLETZUNGEN ODER GERÄTE- BZW. SACHSCHÄDEN:**

- Dieses Produkt ist ausschließlich für den nicht-gewerblichen, nicht-industriellen persönlichen Gebrauch als Fernsehgerät vorgesehen. Verwenden Sie das Produkt zu keinem anderen Zweck.
- Setzen Sie das Produkt keinen starken Stößen, extremen Temperaturen oder langanhaltender Sonneneinstrahlung aus.
- Halten Sie das Produkt von magnetischen Objekten, Motoren und Transformatoren fern.
- Verwenden Sie das Produkt bei ungünstigem Wetter nicht im Freien.
- Verwenden Sie das Fernsehgerät nicht, während Sie ein Fahrzeug führen; dies ist gefährlich und in einigen Ländern verboten.



**LÄNGERFRISTIGE WIEDERGABE BEI VOLLER LAUTSTÄRKE KANN DAS GEHÖR SCHÄDIGEN.**

## **VERWENDUNG UND UMGANG MIT BATTERIEN**

- Halten Sie Batterien von Kindern und Haustieren fern. Nur Erwachsene sollten Batterien handhaben.
- Werfen Sie Batterien niemals ins Feuer und setzen Sie sie nicht Feuer oder anderen Wärmequellen aus.
- Befolgen Sie die Sicherheits- und Nutzung Anweisungen zu Batterien.

## **MERKMALE**

### **101,6 cm (40") ULTRA-HD-DISPLAY**

Dieses Gerät verfügt über ein eingebautes 101,6 cm (40") Ultra-HD-Displayfenster für klare Sicht und mit geringer Strahlung.

- AUTOMATISCHE SENDERSUCHE
- DIGITALFERNSEHEMPFANG (DVB-T, DVB-T2, DVB-S2 & DVB-C)
- UNTERSTÜTZT H.265 / H.264 (HIGH-DEFINITION) VIDEO
- EPG (Elektronische Programmzeitschrift)
- VIDEOTEXT (EUROPA)
- USB-MULTIMEDIA-WIEDERGABE
- MEHRSPRACHIGE BILDSCHIRMANZEIGE
- FERNBEDIENUNG MIT ALLEN FUNKTIONEN
- EINGÄNGE HD-INPUT, YPbPr, AV, CI, VGA, PC AUDIO UND SCART
- CI PLUS (CI+) KOMPATIBEL
- KOAXIALAUSGANG
- KOPFHÖRERAUSGANG
- ABNEHMBARE STÄNDERHALTERUNG
- TV-ANTENNENBUCHSE (DVB-T/DVB-T2/DVB-C)
- SATELLITEN-TV-ANTENNENBUCHSE (DVB-S2)
- EINGEBAUTE LAUTSPRECHER

# STANDFUß MONTAGEANLEITUNG

Um Ihr Fernsehgerät aufstellen zu können, müssen Sie vor Inbetriebnahme den Standfuß an das TV Gehäuse montieren.

## Schritt 1

Legen Sie das TV Gehäuse auf ein weiches Tuch oder Kissen, um dieses nicht zu beschädigen.

## Schritt 2

Richten Sie den Stand und die Unterseite dieser TV.

## Schritt 3

Befestigen Sie den Standfuß mit Hilfe der mitgelieferten Schrauben am Gehäuse.

### HINWEISE:

- 1) Ziehen Sie den Netzstecker beim Installieren oder Entfernen des Standfußes.
- 2) Holen Sie sich ggf. Hilfe bei der Montage oder Demontage des Standfußes.

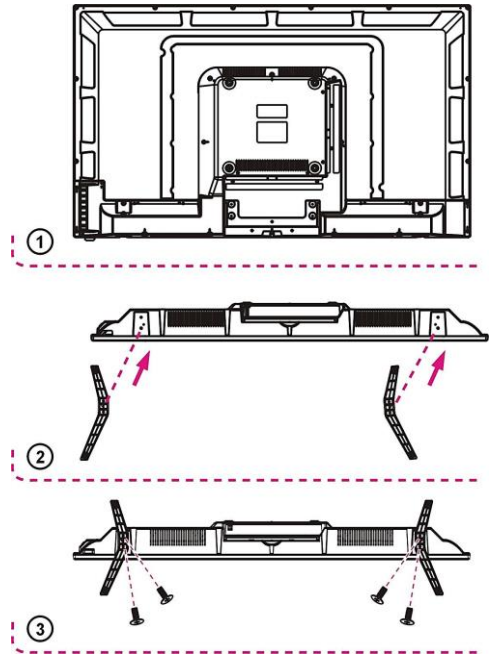

# ALLGEMEINE TEILE

## HAUPTGERÄT

Ansicht von vorne

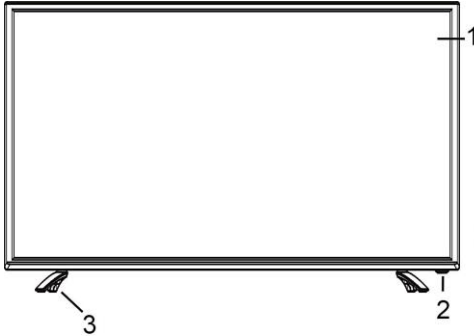

Ansicht von hinten

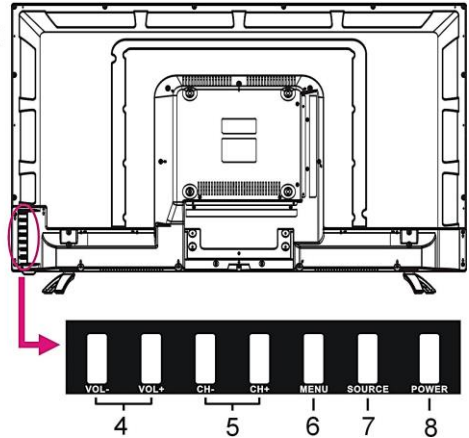

1. TFT-Bildschirm
2. Fernbedienungssensor / Betriebsanzeige:  
Im Bereitschaftsmodus leuchtet die Anzeige rot; wird das Gerät eingeschaltet, leuchtet die Anzeige blau.
3. Ständerhalterung
4. VOL +/-:  
Zum Erhöhen/Verringern der Lautstärke oder zur Bewegung nach links/rechts.
5. CH +/-:  
Zur Auswahl des nächsten/vorherigen Senders oder zur Bewegung nach unten/oben.
6. MENU-Taste:  
Zum Aufrufen der Menüeinstellungsseite.
7. SOURCE-Taste:  
Zur Auswahl der Eingangsquelle.
8. POWER-Taste:  
Zum Ein- und Ausschalten des Fernsehers.

## Ansicht von hinten

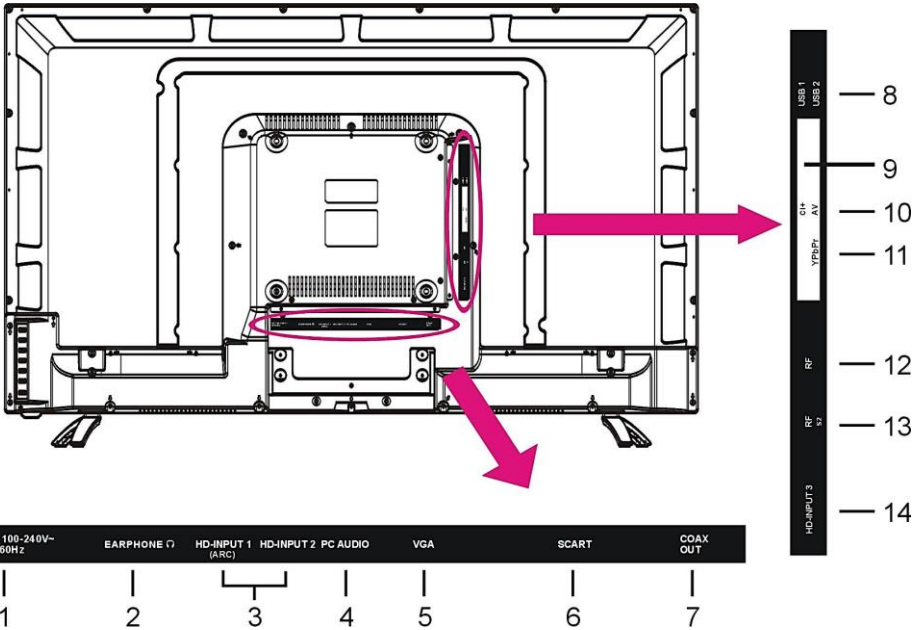

1. Stromversorgungs-Eingang

2. Kopfhöreranschluss

3. HD-Eingang 1/2

**HINWEIS:**

HD-INPUT 1 kann „ARC“-Funktion unterstützen.

4. PC-Audioeingang

5. VGA-Eingang

6. SCART-Eingang

7. Koaxialausgang

8. USB 1/2-Eingang - Zur Wiedergabe von Multimedia-Dateien.

9. CI-Eingang (CI+ kompatibel)

10. Mini AV-Eingang

11. Mini YPBPr-Eingang

12. HF-Eingang - Zum Anschließen der externen TV-Antenne (DVB-T/DVB-T2/DVB-C)

13. HF-Eingang - Zum Anschließen der externen Satelliten-TV-Antenne (DVB-S2)

14. HD-Eingang 3

# FERNBEDIENUNG

1		Versetzt das Gerät in den Standby-Modus; ein erneutes Drücken schaltet es ein
2		<b>TV/RADIO (DTV):</b> Umschalten zwischen TV und Radio. <b>▲ (DVD):</b> Laden / Auswerfen einer verfügbaren Disc.
3		<b>ROTE TASTE (TV)</b> <b>GOTO (DVD):</b> Wiedergabe ab einem bestimmten Punkt.
4		<b>GRÜNE TASTE (TV)</b> <b>WINKEL (DVD):</b> Ändert den Spielwinkel, wenn verfügbar.
5		<b>BLAUE TASTE (TV)</b> <b>A-B (DVD):</b> Wiederholt Wiedergabe zwischen A und B.
6		<b>GELBE TASTE (TV)</b> <b>WIEDERHOLUNG (DVD):</b> Ändert Wiederholungsmodus.
7		Anzeige der Favoritenliste.
8		zum Aufrufen von Videotext.
9		<b>EPG (DTV):</b> Zum Aufrufen der elektronischen Programmzeitschrift. <b>D.MENU (DVD):</b> Anzeige Hauptmenü Disc.
10		<b>HOLD:</b> zum Anhalten des Videotext. <b>FREEZE:</b> zum Anhalten des Bildes.
11		Untertitel aktivieren/deaktivieren.
12		<b>SIZE (TV):</b> Ändern der Videotextgröße. <b>ZOOM (DVD):</b> Bild vergrößern/verkleinern.
13		zum Aufrufen einer untergeordneten Videotextseite.
14		Drücken Sie die Taste wiederholt, um gewünschte Bildgröße zu wählen.
15		zum direkten Aufrufen des Media-Modus (USB).
16		Start/Pause Wiedergabe.

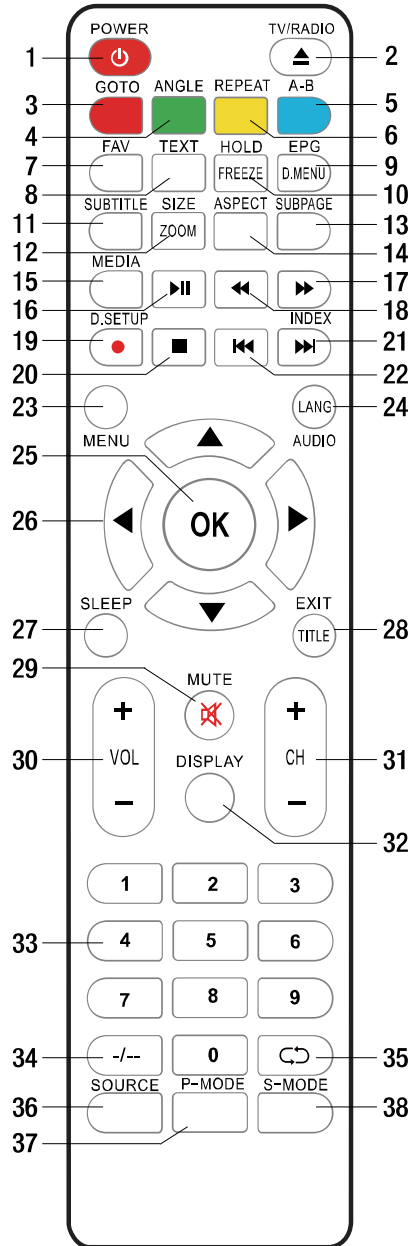



17		schneller Vorlauf	29		Stellt den Ton stumm.
18		schneller Rücklauf	30		Zur Erhöhen/Senken der Lautstärke.
19		<p><b>● (DTV):</b> Keine Funktion bei diesem Modell.</p> <p><b>D.SETUP (DVD):</b> Aufrufen des Setup-Menüs.</p>	31		Zur Wiedergabe des nächsten/vorhergehenden Senders.
20		zum Anhalten der Wiedergabe.	32		Zum Aufrufen von Informationen zur aktuellen Sendung.
21		<p> : nächste Kapitel wiedergeben.</p> <p><b>INDEX (DTV):</b> Zum Aufrufen der Indexseite.</p>	33		<b>ZAHLENTASTEN (0-9):</b> Zum Eingeben von Zahleninformationen wie Sendernummer usw.
22		vorherige Kapitel wiedergeben.	34		um die Ziffer zu wechseln.
23		Zum Aufrufen des Hauptmenüs. Ein erneutes Drücken bewirkt eine Rückkehr zur vorhergehenden Menüseite.	35		Zur Rückkehr zum vorhergehenden Sender oder zur vorhergehenden Eingangsquelle.
24		<p><b>AUDIO (TV):</b> zum Auswählen einer anderen Tonspur.</p> <p><b>LANG (DVD):</b> Wählen Sie die verfügbare Tonspur-Sprache.</p>	36		Zum Wechseln der Eingangsquelle.
25		Auswahl bestätigen.	37		Zum Auswählen des gewünschten Bildmodus.
26		: Navigationstasten	38		Zum Auswählen des gewünschten Tonmodus.
27		Zum Einstellen der Abschaltzeit (Sleeptimer).			
28		<p><b>EXIT (TV):</b> Zum Verlassen der Menüseite.</p> <p><b>TITLE (DVD):</b> Titelmü einer DVD anzeigen.</p>			

## WICHTIG!

Hier beschriebenen Funktionen, die mit "DVD" markiert sind, sind nur für TV-Modelle mit integriertem DVD-Player!

# VORBEREITUNG DER FERNBEDIENUNG

## EINSETZEN DER BATTERIEN

Setzen Sie die Batterien wie in den folgenden Abbildungen dargestellt ein. Achten Sie darauf, dass die Pole + und - wie im Batteriefach angegeben ausgerichtet sind (Abb.1).

## LEBENSDAUER DER BATTERIEN

- Die Batterien halten normalerweise ein Jahr; die genaue Lebensdauer hängt jedoch davon ab, wie häufig die Fernbedienung benutzt wird.
- Sollte die Fernbedienung auch bei Betätigung in der Nähe des Geräts nicht funktionieren, ersetzen Sie die Batterien.
- Verwenden sie zwei AAA-Trockenbatterien.

### HINWEISE:

- Lassen Sie die Fernbedienung nicht fallen, treten Sie nicht darauf und setzen Sie sie auch keinen anderen Schlägen und Stößen aus. Dies könnte die Teile beschädigen oder eine Funktionsstörung verursachen.
- Wenn die Fernbedienung über längere Zeit nicht benutzt wird, entfernen Sie die Batterien.

## BETÄTIGUNG DER FERNBEDIENUNG

Richten Sie die Fernbedienung aus einer Entfernung von höchstens 6 m vom Fernbedienungssensor entfernt in einem Winkel innerhalb von 60° auf die Vorderseite des Geräts (Abb.2).

### HINWEISE:

- Die Betriebsentfernung kann je nach Helligkeit des Zimmers unterschiedlich sein.
- Richten Sie kein helles Licht auf den Fernbedienungssensor.
- Stellen Sie keine Gegenstände zwischen die Fernbedienung und den Fernbedienungssensor.
- Verwenden Sie die Fernbedienung nicht gleichzeitig mit der Fernbedienung eines anderen Geräts.

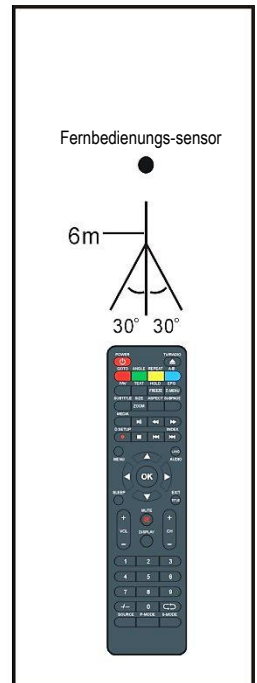
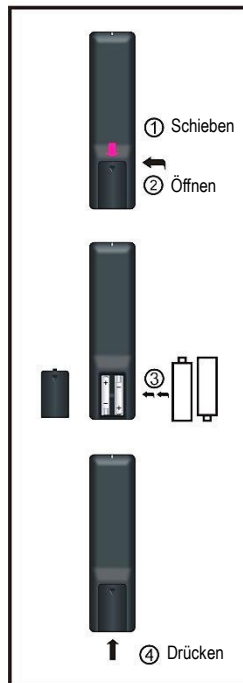

## GRUNDLEGENDE VERBINDUNGEN

- Achten Sie darauf, dass alle Kabel vom Hauptgerät getrennt sind, bevor Sie über eine Verbindung zur Netzstromquelle herstellen.
- Lesen Sie vor dem Anschließen anderer Geräte die Anleitung durch.

### ANSCHLIESSEN AN DEN NETZSTROM

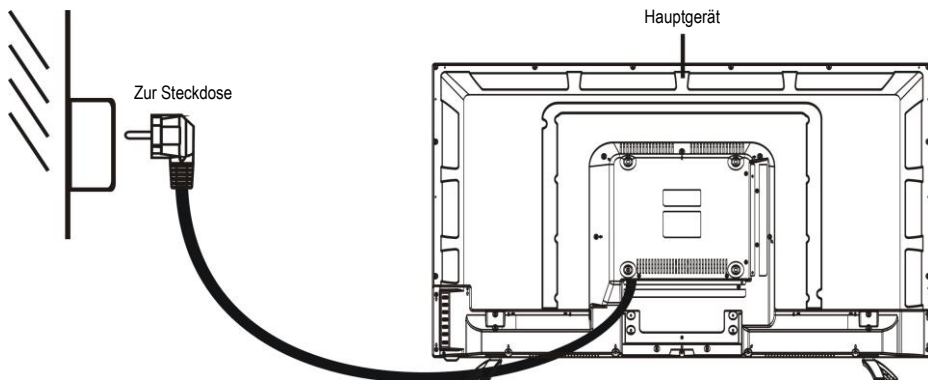

### ANSCHLIESSEN EINER AUSSENANTENNE AM GERÄT

Für ein optimales Bild sollten Sie eine Außenantenne an der Antennenbuchse anschließen.

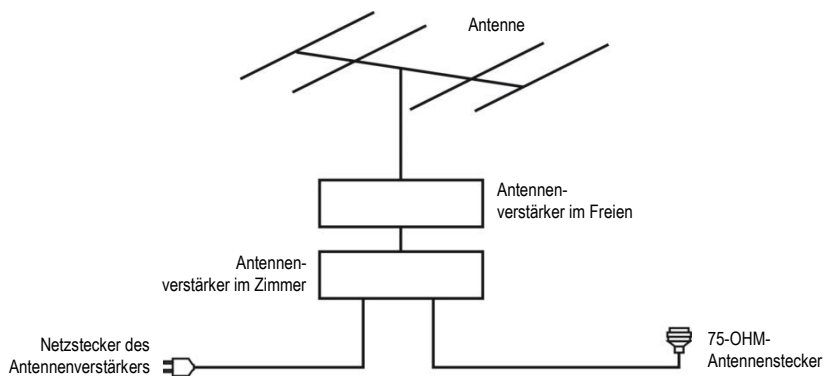

## HD-INPUT-VERBINDUNG

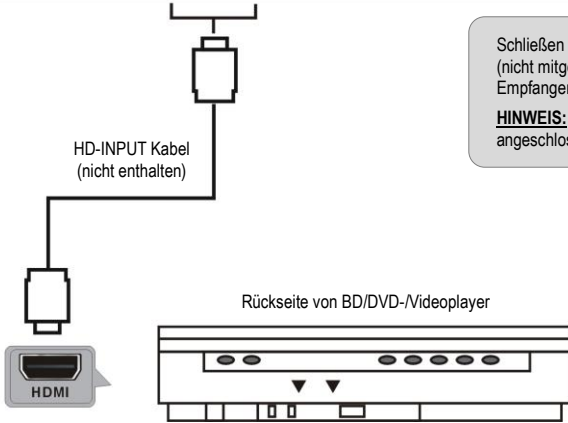

Schließen Sie das Gerät über ein HD-INPUT Kabel (nicht mitgeliefert) an anderen Geräten zum Empfangen hochauflösender Multimedia-Signale an.

**HINWEIS:** Bis zu 3 HD-Geräte können gleichzeitig angeschlossen werden.

## PC/VGA-VERBINDUNG

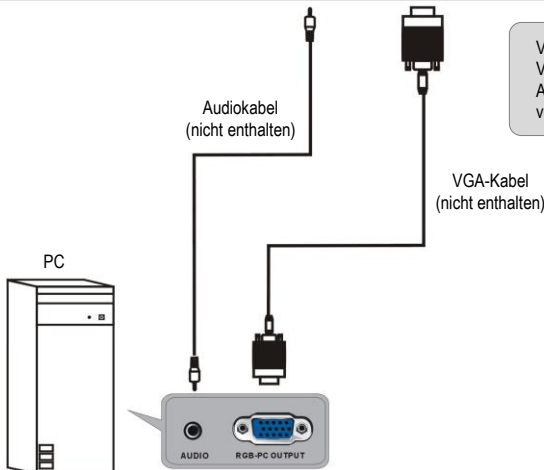

Verbinden Sie das Gerät mithilfe eines VGA-Kabels (nicht mitgeliefert) und eines Audiokabels mit einem Fernseher oder PC; verwenden Sie das Produkt als Monitor.

## SCART-VERBINDUNG

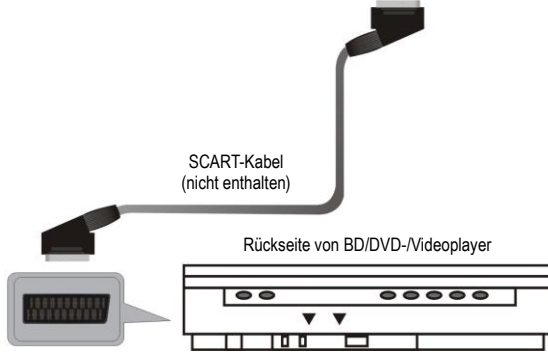

## COMPOSITE-AV-VERBINDUNG



Verwenden Sie zur Herstellung der grundlegenden Verbindungen das Audio-L/R- (weiß/rot) und das CVBS-Kabel (gelb), um das Gerät mit anderen Geräten zu verbinden.

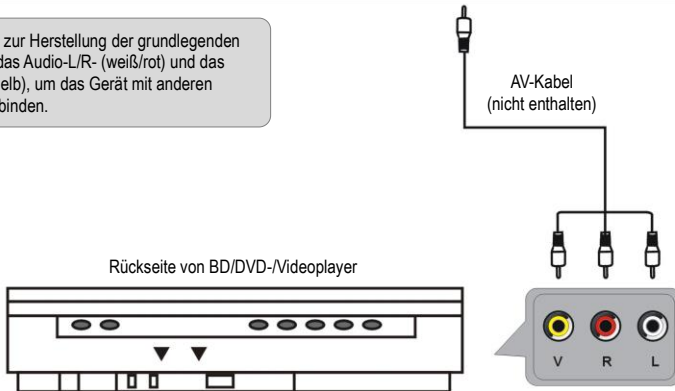

## YPBPR-VERBINDUNG

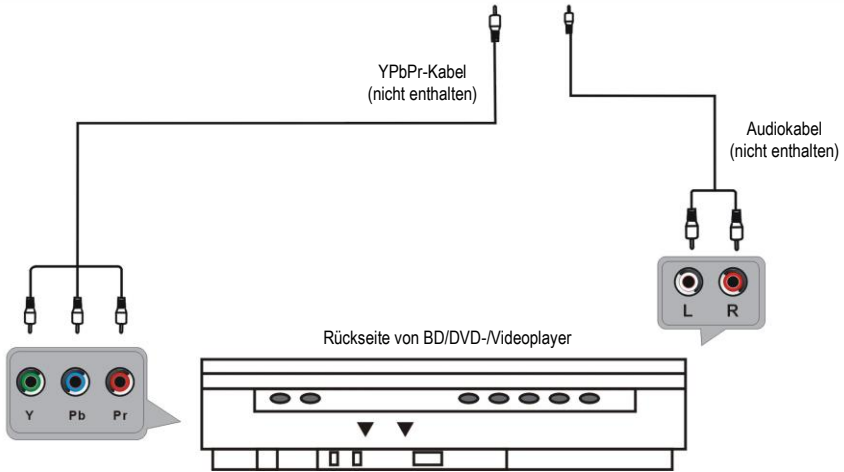
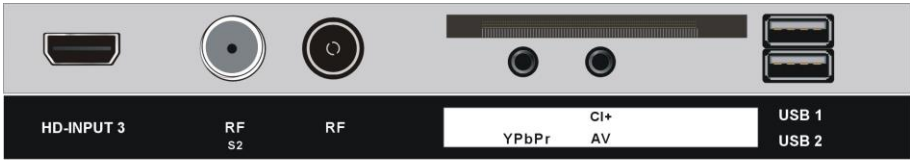

## KOAXIALVERBINDUNG



Verbinden Sie das Gerät über ein Koaxialkabel (nicht mitgeliefert) mit dem Verstärker oder anderen Audiodekodierern zur Ausgabe koaxialer Audiosignale.

## USB-VERBINDUNG

Stecken Sie zur Wiedergabe von Multimedia-Dateien ein USB-Speichergerät in den USB1/2-Steckplatz.

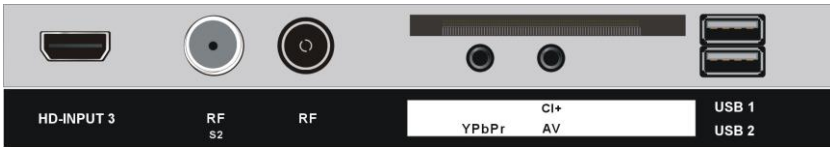

Stecken Sie ein USB-Speichergerät (nicht enthalten) zur Wiedergabe von Film- / Musik- / Foto- / Multimedia-Dateien ein.



## EINE CI-KARTE EINFÜHREN



Legen Sie Ihre CI-Karte (Conditional Access Module), um spezielle digitale Kanäle in Ihrem Gebiet zu beobachten.



## KOPFHÖRER AN DAS GERÄT ANSCHLIESSEN



Kopfhörer  
Kabel  
(nicht  
enthalten)

Achten Sie darauf, dass alle Geräte und Netzkabel korrekt angeschlossen sind und das Gerät auf den richtigen Modus eingestellt ist, bevor Sie jegliche Bedienschritte ausführen.

# GRUNDLEGENDE BEDIENUNG

- Drücken Sie die POWER-Taste an des Gerät oder auf der Fernbedienung, um das Gerät einzuschalten (die Betriebsanzeige leuchtet blau); drücken Sie sie erneut, um das Gerät auszuschalten (Standby-Modus) (die Betriebsanzeige leuchtet rot).
- Drücken Sie die SOURCE-Taste an des Gerät oder auf der Fernbedienung, um das Gerät in den DTV- oder TV-Modus zu setzen.

## AUSWAHL DER GEWÜNSCHTEN SENDUNG

- Drücken Sie die Taste CH+, um den nächsten Sender wiederzugeben.
- Drücken Sie die Taste CH-, um den vorhergehenden Sender wiederzugeben.
- Drücken Sie direkt die Zahlentasten auf der Fernbedienung, um die gewünschte Sendung auszuwählen.

**HINWEIS:** Drücken Sie zum Wechseln der Stelle wiederholt die Taste +/-.

## LAUTSTÄRKEREGELUNG

- Drücken Sie VOL+ oder VOL-, um die Lautstärke zu regeln.
- Verfügbarer Bereich: 0-100.

## STUMMSCHALTUNG

Drücken Sie die MUTE-Taste, um den Ton stumm zu schalten; ein erneutes Drücken schaltet den Ton wieder ein.

## EINSTELLUNG DER EINGANGSQUELLE

- Drücken Sie zum Aufrufen der Eingangsquellenliste die SOURCE-Taste am Gerät oder an der Fernbedienung.
- Drücken Sie AUFWÄRTS- oder ABWÄRTS-Navigationstaste, um die gewünschte Eingangsquelle auszuwählen, und dann zur Bestätigung der Auswahl die OK-Taste.
- Verfügbare Optionen: DTV, ATV, AV, SCART, YPbPr, PC, HD-INPUT 1, HD-INPUT 2, HD-INPUT 3, USB.

## MULTI-AUDIO-EINSTELLUNG

Drücken Sie die AUDIO-Taste an der Fernbedienung und wählen Sie über die Navigationstasten die gewünschte Audiosprache.

**HINWEIS:** Stellen Sie zur Aktivierung dieser Funktion sicher, dass der angezeigte Sender Mehrfachaudiosprachen unterstützt.

## INFORMATIONSANZEIGE

Drücken Sie zur Anzeige der aktuellen Programminformationen wiederholt die DISPLAY-Taste an der Fernbedienung.

## FERNSEHZEITSCHRIFT (NUR IM DTV-MODUS)

Drücken Sie zum Aufrufen der nachstehenden Menüseite die EPG-Taste an der Fernbedienung.

7 Day TV GUIDE			
9:15 - 10:00 20 Jun 2015			
Presented by Ximo Rovira, the most spectacular and shocking videos of the TV. Tit: Total impact			
20 Jun 2015 09:25		20 Jun 2015	
800 The Hits	09:15 - 10:00	Hot Hits Non Stop	Now
801 13 TV	10:00 - 11:40	Hit Chart - Most selected of today	Next
802 Europe FM	11:40 - 15:20	Flash Box	
803 Europe FM	15:20 - 19:55	Mashed Hits	
804 Sports	19:55 - 22:30	The Hitlist - on demand	
805 News			
806 Travel			
 Remind  Prev Day  Next Day			
 Move  Display  Details  EXIT			



- Drücken Sie zur Auswahl des gewünschten Programmes die Aufwärts- / Abwärtsnavigationstaste.
- Mit der Links- / Rechtsnavigationstaste wechseln Sie zwischen der linken und rechten Spalte.

### Wenn ein Programm hervorgehoben ist (Zeiger zur rechten Spalte bewegt):

- Drücken Sie zum Festlegen einer Erinnerung wiederholt die grüne Taste.
- Mit der gelben Taste zeigen Sie die Programmzeitschrift des vorherigen Tages an.
- Mit der blauen Taste zeigen Sie die Programmzeitschrift des nächsten Tages an.

### LIEBLINGSENDERLISTE

Drücken Sie beim Betrachten eines verfügbaren Kanals zum Aufrufen der Favorite List (Lieblingssender)-Menüseite die FAV-Taste an der Fernbedienung.

- Wählen Sie mit der Aufwärts- / Abwärtsnavigationstaste den gewünschten Sender.
- Drücken Sie zum Bestätigen der Auswahl die OK-Taste.

#### HINWEISE:

Bitte beachten Sie zum Hinzufügen eines Favoritenkanals die Operationen von „DTV Mode (DTV-Modus) > Channel (Kanal) > Programme Edit (Programm bearbeiten)“.



### SCHNELLAUSWAHL

Drücken Sie beim Betrachten eines verfügbaren Kanals zum Aufrufen der Channel List (Senderliste)-Menüseite die OK-Taste an der Fernbedienung.

- Wählen Sie mit der Aufwärts- / Abwärtsnavigationstaste den gewünschten Sender.
- Drücken Sie zur Auswahl einer Kanalgruppe die Links- / Rechtsnavigationstaste.
- Drücken Sie zum Bestätigen der Auswahl die OK-Taste.



### TELETEXT

Drücken Sie zur Anzeige der Teletext-Informationen die TEXT-Taste an der Fernbedienung; durch erneutes Drücken wird der Teletext wieder ausgeblendet.

### TV/RADIO (NUR IM DTV-MODUS)

Drücken Sie zum Umschalten des Gerätes zwischen Fernseh- und Radiomodus die TV/RADIO-Taste an der Fernbedienung (Radio nicht überall in Deutschland empfangbar).

### UNTERTITEL

Drücken Sie zur Auswahl des gewünschten Untertitels wiederholt die SUBTITLE-Taste an der Fernbedienung.

**HINWEIS:** Stellen Sie zur Aktivierung dieser Funktion sicher, dass der angezeigte Sender mehrere Untertitel unterstützt.

### MEDIENWIEDERGABE

- Drücken Sie zum Umschalten des Gerätes in den USB-Modus die SOURCE-Taste am Fernseher oder an der Fernbedienung.
- Stecken Sie vor folgenden Vorgängen ein USB-Speichergerät ein.
- Drücken Sie zum Bewegen des Cursors die Aufwärts- / Abwärts- / Links- / Rechtsnavigationstaste.
- Mit der EXIT-Taste kehren Sie zum vorherigen Menü zurück.



## FOTO

Wählen Sie mit der Links- / Rechtsnavigationstaste Photo (Foto) im Hauptmenü, drücken Sie zum Aufrufen OK.

- Wählen Sie mit den Navigationstasten den gewünschten Ordner oder die gewünschte Datei.
- Drücken Sie bei der Auswahl von Dateien die rote Taste zum Aufrufen des Untermenüs und Sie können eine Datei entsprechend löschen.
- Wählen Sie mit Hilfe der Navigationstasten eine Datei und drücken Sie zum Hinzufügen zur Wiedergabeliste die OK-Taste.
- Drücken Sie zum Start der Wiedergabe die ►||-Taste.
- Drücken Sie zum Einblenden der Werkzeugleiste die DISPLAY-Taste. Wählen Sie mit den Navigationstasten die gewünschte Option, drücken Sie zum Bestätigen OK.

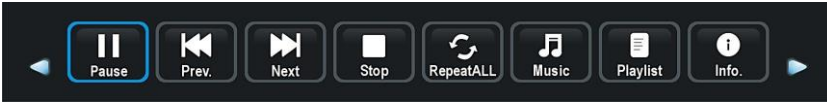

- Drücken Sie zum Ausblenden der Werkzeugleiste die EXIT-Taste.

## MUSIK

Wählen Sie mit der Links- / Rechtsnavigationstaste Music (Musik) im Hauptmenü, drücken Sie zum Aufrufen OK.

- Wählen Sie mit den Navigationstasten den gewünschten Ordner oder die gewünschte Datei.
- Drücken Sie bei der Auswahl von Dateien die rote Taste zum Aufrufen des Untermenüs und Sie können eine Datei entsprechend löschen.
- Wählen Sie mit Hilfe der Navigationstasten eine Datei und drücken Sie zum Hinzufügen zur Wiedergabeliste die OK-Taste.
- Drücken Sie zum Start der Wiedergabe die ►||-Taste.

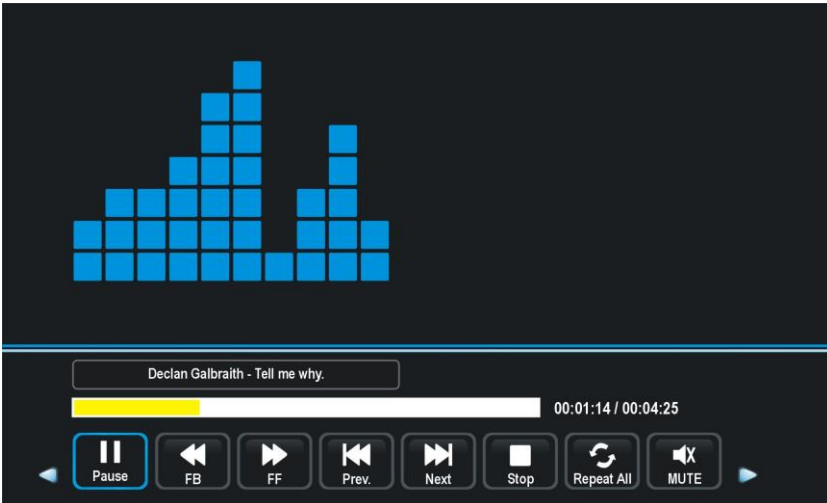

- Wählen Sie mit den Navigationstasten die gewünschte Option, drücken Sie zum Bestätigen OK.
- Drücken Sie zum Zurückkehren die EXIT-Taste.

## FILM

Wählen Sie mit der Links- / Rechtsnavigationstaste Movie (Film) im Hauptmenü, drücken Sie zum Aufrufen OK.

- Wählen Sie mit den Navigationstasten den gewünschten Ordner oder die gewünschte Datei.
- Drücken Sie bei der Auswahl von Dateien die rote Taste zum Aufrufen des Untermenüs und Sie können eine Datei entsprechend löschen.
- Wählen Sie mit Hilfe der Navigationstasten eine Datei und drücken Sie zum Hinzufügen zur Wiedergabeliste die OK-Taste.
- Drücken Sie zum Start der Wiedergabe die ►►-Taste.
- Drücken Sie zum Einblenden der Werkzeugleiste die DISPLAY-Taste. Wählen Sie mit den Navigationstasten die gewünschte Option, drücken Sie zum Bestätigen OK.

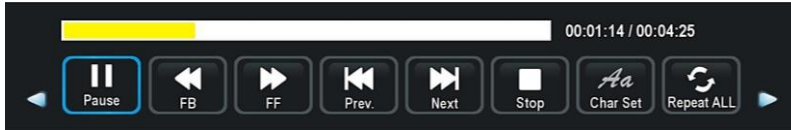

- Drücken Sie zum Zurückkehren die EXIT-Taste.

## TEXT

Wählen Sie mit der Links- / Rechtsnavigationstaste Text im Hauptmenü, drücken Sie zum Aufrufen OK.

- Wählen Sie mit den Navigationstasten den gewünschten Ordner oder die gewünschte Datei.
- Drücken Sie bei der Auswahl von Dateien die rote Taste zum Aufrufen des Untermenüs und Sie können eine Datei entsprechend löschen.
- Wählen Sie mit Hilfe der Navigationstasten eine Datei und drücken Sie zum Hinzufügen zur Wiedergabeliste die OK-Taste.
- Drücken Sie zum Start der Wiedergabe die ►►-Taste.
- Drücken Sie zum Einblenden der Werkzeugleiste die DISPLAY-Taste. Wählen Sie mit den Navigationstasten die gewünschte Option, drücken Sie zum Bestätigen OK.



- Mit der EXIT-Taste verlassen Sie das Menü.

### **Fernbedienungsaktionen bei der Wiedergabe von Multimedia-Dateien:**

- Mit der ►►-Taste an der Fernbedienung starten oder unterbrechen Sie die Wiedergabe.
- Mit der ■-Taste an der Fernbedienung beenden Sie die Wiedergabe.
- Mit der ◀◀-Taste an der Fernbedienung aktivieren Sie den Schnellrücklauf.
- Mit der ▶▶-Taste an der Fernbedienung aktivieren Sie den Schnellvorlauf.
- Mit der ◀◀◀-Taste an der Fernbedienung geben Sie die vorherige Datei wieder.
- Mit der ▶▶▶-Taste an der Fernbedienung geben Sie die nächste Datei wieder.

### **HINWEIS:**

Stellen Sie zur Wiedergabe Ihrer Multimedia-Dateien sicher, dass Sie das richtige Symbol im MEDIA PLAYBACK(Medienwiedergabe)-Hauptmenü ausgewählt haben. D. h. Sie können Fotodateien nur unter PHOTO (Foto), Musikdateien nur unter MUSIC (Musik) usw. wiedergeben.

# HAUPTMENÜ

- Das Gerät enthält verschiedene Einstellungsmenüs. Nach Eingabe der Erstprogrammierung bleiben diese Einstellungen im Speicher, bis sie geändert werden, so dass das Gerät stets auf die gleiche Weise bedient werden kann.
- Die Einstellungen bleiben im Speicher, bis sie geändert werden, auch wenn das Gerät in den Bereitschaftsmodus versetzt wird.

## Allgemeine Vorgehensweise bei Grundeinstellungen

- Drücken Sie zum Aufrufen des Hauptmenüs die MENU-Taste am Fernseher oder an der Fernbedienung.
- Drücken Sie zum Bewegen des Cursors die Aufwärts- / Abwärts- / Links- / Rechtsnavigationstaste.
- Rufen Sie das Untermenü mit der OK- oder Rechtsnavigationstaste auf.
- Mit der MENU-Taste speichern Sie die aktuelle Einstellung und kehren zum vorherigen Menü zurück.
- Mit der EXIT-Taste verlassen Sie das Menü.

# ERSTMALIGE INSTALLATION

Verbinden Sie das Gerät mit der Stromversorgung und schalten Sie den Fernseher ein; daraufhin erscheint das folgende Installationsmenü auf dem Bildschirm:

- Drücken Sie zum Bewegen des Cursors die Aufwärts- oder Abwärtsnavigationstaste.
- Drücken Sie zur Auswahl einer Option die Links- / Rechtsnavigationstaste.

**Language (Sprache):** Wählen Sie die Sprache des Bildschirmmenüs.

**Country (Land):** Wählen Sie Ihr Land.

**Energy Mode (Energienmodus):** Wählen Sie den Modus Home (Zuhause) oder Store (Geschäft).

## Tuning Setup (Abstimmungseinrichtung)

- Wenn die obigen Auswahlen abgeschlossen sind, drücken Sie zum Aufrufen von Tuning Setup (Abstimmungseinrichtung) die OK-Taste.
- Wählen Sie über die Navigationstasten den bevorzugten Tune Type (Abstimmungstyp) und Digital Type (Digitaler Typ) und drücken Sie zum Starten der automatischen Abstimmung die OK-Taste.

## HINWEIS:

Elemente unter Digital Type (Digitaler Typ) können nur eingestellt werden, wenn Digital Type (Digitaler Typ) auf DVB-C / Satellite (DVB-C / Satellit) gesetzt ist, und diese Elemente variieren je nach digitalem Typ.

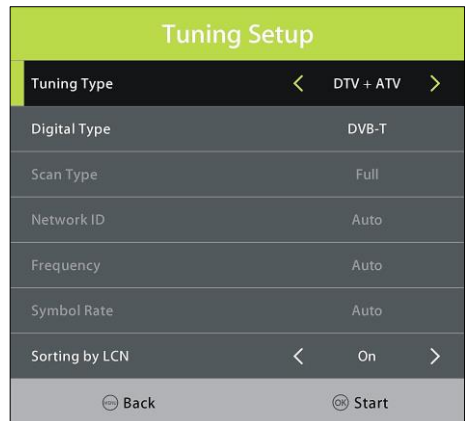
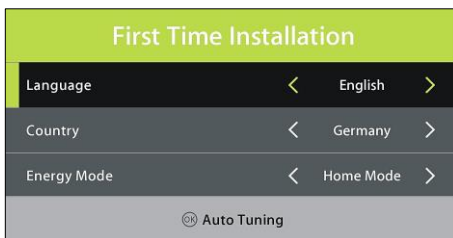

# DTV-MODUS

Drücken Sie zur Auswahl der DTV-Eingangsquelle die SOURCE-Taste am Gerät bzw. an der Fernbedienung.

## 1. KANAL



### 1.1 Antenne

- Drücken Sie zum Aufrufen die OK- bzw. Rechtsnavigationstaste.
- Wählen Sie mit den Navigationstasten DVB-T oder DVB-C.

### 1.2 Auto Tuning (Automatische Abstimmung)

- Drücken Sie zum Aufrufen die OK- bzw. Rechtsnavigationstaste.
- Stellen Sie mit den Navigationstasten Country (Land), Tune Type (Abstimmungstyp) und Sorting by LCN (Nach LCN anordnen) ein.

**HINWEIS:** Abtasttyp und die folgenden Elemente können nur eingestellt werden, wenn „Antenna (Antenne)“ auf DVB-C gesetzt ist.

- Drücken Sie dann zum Starten der Programmabstimmung OK.

### 1.3 ATV Manual Tuning (Manuelle ATV-Einstellung)

Drücken Sie zum Aufrufen die OK- bzw. Rechtsnavigationstaste.

- **Current CH (Aktueller Kanal):** Wählen Sie den aktuellen Kanal.
- **Color System (Farbsystem):** Wählen Sie das verfügbare Farbsystem.
- **Sound System (Soundsystem):** Wählen Sie das verfügbare Soundsystem.
- **Fine Tune (Feinabstimmung):** Zur Feinabstimmung der Frequenz.
- **AFC:** Zum Ein-/Ausschalten der automatischen Frequenzsteuerung.
- **Search (Suche):** Zur Suche nach verfügbaren Programmen.

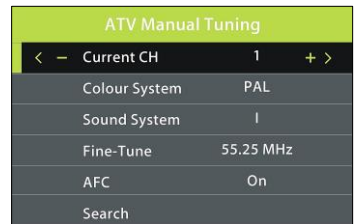

**Wenn „Antenna (Antenne)“ auf DVB-T gesetzt ist:**

### 1.4 DTV Manual Tuning (Manuelle DTV-Einstellung)

- Drücken Sie zum Aufrufen die OK- bzw. Rechtsnavigationstaste.
- Drücken Sie zur Auswahl des Kanals die Links- / Rechtsnavigationstaste. Drücken Sie dann zum Starten der Suche die OK-Taste.

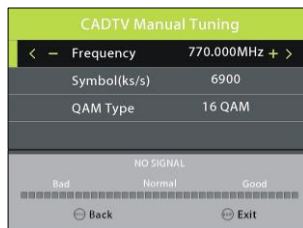
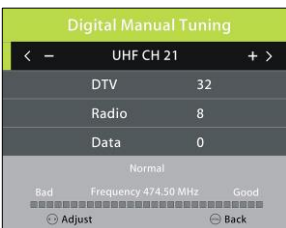

Wenn „Antenna (Antenne)“ auf DVB-C gesetzt ist:

#### 1.4 CADTV Manual Tuning (Manuelle CADTV-Einstellung)

- Drücken Sie zum Aufrufen die OK- bzw. Rechtsnavigationstaste.
- Passen Sie mit den Navigationstasten Frequency (Frequenz), Symbol und QAM Type (QAM-Typ) an. Drücken Sie dann zum Starten der Suche die OK-Taste.

#### 1.5 Programme Edit (Programm bearbeiten)

- Drücken Sie zum Aufrufen die OK- bzw. Rechtsnavigationstaste.
- Wählen Sie mit der Aufwärts- / Abwärtstaste den gewünschten Kanal.
- Mit der roten Taste an der Fernbedienung löschen Sie den hervorgehobenen Kanal.
- Rufen Sie den MOVE (Verschieben)-Modus mit der gelben Taste an der Fernbedienung auf. Wählen Sie dann mit der Aufwärts- / Abwärtsnavigationstaste die gewünschte Position; drücken Sie zum Verschieben erneut die gelbe Taste.
- Drücken Sie zum Überspringen des hervorgehobenen Senders die blaue Taste an der Fernbedienung.
- Drücken Sie zum Festlegen des aktuellen Kanals als Favoritenkanal die FAV-Taste, durch erneute Betätigung der FAV-Taste wird er wieder zu einem normalen Kanal.



#### 1.6 Signal Information (Signalinformationen) (funktioniert bei verfügbaren TV-Signalen)

Dieses Element dient der Anzeige von Signaldetails, wie: Kanalnummer und Kanalstärke.

#### 1.7 CI Information (CI-Informationen) (funktioniert bei verfügbaren TV-Signalen)

Wenn eine verfügbare CAM- (Conditional Access Module) Karte mit dem CI-Steckplatz verbunden ist, können Sie relevante Informationen betrachten oder Ihre CAM-Karte verwalten.

## 2. PICTURE (BILD)

Drücken Sie zur Auswahl einer Option die Aufwärts- / Abwärts- / Links- / Rechtsnavigationstaste.

#### 2.1 Picture Mode (Bildmodus)

Verfügbare Optionen: Standard (Standard), Mild (Sanft), Personal (Persönlich), Dynamic (Dynamisch).

#### 2.2 Contrast (Kontrast)

Der Kontrastwert des Bildes lässt sich auf 0 bis 100 einstellen.

#### 2.3 Brightness (Helligkeit)

Der Helligkeitswert des Bildes lässt sich auf 0 bis 100 einstellen.

#### 2.4 Colour (Farbe)

Der Farbsättigungswert des Bildes lässt sich zwischen 0 und 100 einstellen.

#### 2.5 Tint (Farbton)

Mit diesem Element kann der Farbton im NTSC-System auf 0 bis 100 eingestellt werden.

#### 2.6 Sharpness (Schärfe)

Der Schärfewert des Bildes lässt sich auf 0 bis 100 einstellen.

**HINWEIS:** Contrast (Kontrast), Brightness (Helligkeit), Colour (Farbe) und Sharpness (Schärfe) können nur angepasst werden, wenn Picture Mode (Bildmodus) auf „Personal (Persönlich)“ gesetzt ist. Tint (Farbton) kann nur im NTSC-System angepasst werden.

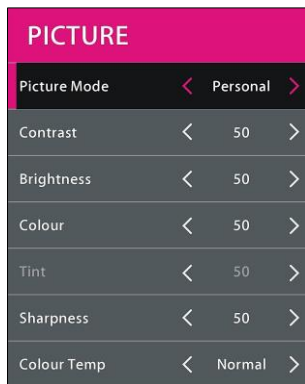

## 2.7 Colour Temp (Farbtemperatur)

Mit diesem Element kann die Farbtemperatur optimal eingestellt werden.  
Verfügbare Optionen: Normal (Normal), Warm (Warm), Cold (Kalt).

## 2.8 Noise Reduction (Rauschreduzierung)

Mit diesem Element können Sie Bildrauschen zur Erzielung eines besseren Bildeffekts entfernen.  
Verfügbare Optionen: Off (Aus), Low (Gering), Medium (Mittel), High (Hoch).

## 2.9 SCREEN (BILDSCHIRM) (nur beim PC-/VGA-Modus)

## 2.10 Dynamic CR (Dynamisches Kontrastverhältnis)

Zum Ein-/Ausschalten des dynamischen Kontrastverhältnisses.

## 3. SOUND (TON)

Drücken Sie zur Auswahl einer Option die Aufwärts- / Abwärts- / Links- / Rechtsnavigationstaste.

### 3.1 Sound Mode (Tonmodus)

Verfügbare Optionen: Standard (Standard), Music (Musik), Movie (Film), Sports (Sport), Personal (Persönlich).

### 3.2 Treble (Höhen)

Mit diesem Element kann der Pegel höherer Töne auf 0 bis 100 eingestellt werden.

### 3.3 Bass (Bässe)

Mit diesem Element kann der Pegel tieferer Töne auf 0 bis 100 eingestellt werden.

**HINWEIS:** Treble (Höhen) und Bass (Bässe) können nur angepasst werden, wenn Sound Mode (Tonmodus) auf „Personal (Persönlich)“ eingestellt ist.

### 3.4 Balance (Balance)

Mit diesem Element kann die Audioausgabe am linken und rechten Lautsprecher auf -50 bis 50 eingestellt werden.

### 3.5 Auto Volume (Auto-Lautstärke)

Diese Option dient dem De-/Aktivieren der automatischen Lautstärkeregelung.

### 3.6 Surround Sound (Raumklang)

Mit diesem Element wählen Sie den gewünschten Surround-Sound-Modus.

### 3.7 SPDIF Modus

Diese Option dient der Auswahl des gewünschten SPDIF-Audioausgangstyps.  
Verfügbare Optionen: Auto, PCM, Off (Aus).

### 3.8 AD Switch (Audiobeschreibung)

Mit diesem Element schalten Sie die Audiobeschreibung ein/aus. Sehbehinderten Benutzern hilft diese Funktion, indem sie bestimmte Szenen oder Handlungen durch Erzählung beschreibt.

**HINWEIS:** Die Funktion AD Switch (Audiobeschreibung) funktioniert nur, wenn Sie Programme mit entsprechenden Erzählinformationen ansehen.



## 4. TIME (ZEIT)

### 4.1 Clock (Uhr)

Zeigt die aktuelle Systemzeit an, wenn ein verfügbarer Kanal gespeichert wurde.

### 4.2 Time Zone (Zeitzone)

Mit dieser Option wählen Sie die gewünschte Zeitzone.

### 4.3 Off Time (Abschalttimer)

**Off Time (Abschalttimer):** Verfügbare Optionen: Off (Aus) / Once (Einmal) / Every Day (Täglich) / Mon-Fri (Mo. – Fr.) / Mon.-Sat (Mo. – Sa.) / Sat.-Sun (Sa. – So.) / Sun. (So.)

**Hour / Minute (Stunde / Minute):** Passen Sie mit den Navigationstasten Stunde / Minute an, wenn Off Time (Abschalttimer) nicht auf „Off (Aus)“ gesetzt ist.

### 4.4 On Time (Einschalttimer)

**On Time (Einschalttimer):** Verfügbare Optionen: Off (Aus) / Once (Einmal) / Every Day (Täglich) / Mon-Fri (Mo. – Fr.) / Mon.-Sat (Mo. – Sa.) / Sat.-Sun (Sa. – So.) / Sun. (So.)

**Hour / Minute / Source / Channel / Volume (Stunde / Minute / Quelle / Kanal / Lautstärke):** Passen Sie diese Elemente mit den Navigationstasten an, wenn Off Time (Abschalttimer) nicht auf „Off (Aus)“ gesetzt ist.

### 4.5 Sleep Timer (Schlaf timer)

Mit diesem Element wird eingestellt, wann das Gerät automatisch den Ruhezustand aufruft, wenn keine Signale eingehen.

Verfügbare Optionen: Off (Aus), 10min (10 Min.), 20min (20 Min.), 30min (30 Min.), 60min (60 Min.), 90min (90 Min.), 120min (120 Min.), 180min (180 Min.), 240min (240 Min.)

### 4.6 Auto Standby (Auto-Bereitschaftsmodus)

Dieses Element dient der Auswahl der gewünschten Auto-Bereitschaftsmodus-Dauer, wenn keine Aktionen über die Fernbedienung durchgeführt werden.

Verfügbare Optionen: Off (Aus), 3/4/5 hours (3/4/5 Stunden).

### 4.7 OSD Timer (OSD-Timer)

Mit dieser Option wählen Sie die gewünschte Anzeigedauer des Bildschirms.

Verfügbare Optionen: Off (Aus), 5/10/15/20/25/30/35 seconds (5/10/15/20/25/30/35 Sekunden).

## 5. LOCK (SPERRE)

- Drücken Sie die Rechtsnavigationstaste und geben Sie das werkseitige Standardkennwort „0000“ über die Zifferntasten an der Fernbedienung ein.
- Drücken Sie zur Auswahl des gewünschten Elements die Aufwärts- / Abwärtsnavigationstaste.

**HINWEIS:** Falls Sie das Kennwort vergessen, verwenden Sie bitte das Universalkennwort „8899“.

### 5.1 System Lock (Systemsperrung)

Mit diesem Element schalten Sie die Systemsperrung ein/aus.

### 5.2 Set Password (Kennwort einstellen)

Geben Sie das alte Kennwort über die Zifferntasten an der Fernbedienung ein, geben Sie dann zum Abschließen zweimal Ihr privates Kennwort ein.

### 5.3 Channel Lock (Kanalsperre)

- Drücken Sie zum Aufrufen die OK- bzw. Rechtsnavigationstaste.

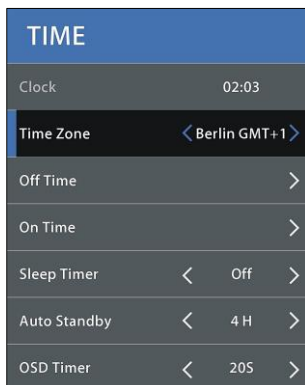



- Wählen Sie mit der Aufwärts- / Abwärtsnavigationstaste den Kanal, den Sie sperren möchten.
- Drücken Sie zum Sperren/Freigeben des hervorgehobenen Kanals wiederholt die grüne Taste.

#### 5.4 Parental Guidance (Kindersicherung)

Mit dieser Option wählen Sie die gewünschte Programmbewertung.

Verfügbare Optionen: Off (Aus), 4-18 (4 – 18).

#### 5.5 Key Lock (Tastensperre)

Dieses Element dient dem Sperren/Freigeben der Tasten am Fernsehgerät.

Verfügbare Optionen: On (Ein), Off (Aus).

### 6. SETUP (EINRICHTUNG)

#### 6.1 Language (Sprache)

Diese Option dient der Auswahl der gewünschten Bildschirmsprache.

#### 6.2 TT Language (TT-Sprache)

Mit dieser Option wählen Sie die gewünschte Teletext-Sprache.

#### 6.3 Audio Language (Audiosprache)

- Drücken Sie zum Aufrufen die Rechtsnavigationstaste.
- Wählen Sie dann die gewünschte primäre und sekundäre Audiosprache.

#### 6.4 Subtitle Language (Untertitelsprache)

- Drücken Sie zum Aufrufen die Rechtsnavigationstaste.
- Wählen Sie dann die gewünschte primäre und sekundäre Untertitelsprache.

#### 6.5 Hearing Impaired (Hörbehindert)

Mit diesem Element schalten Sie die Funktion für Hörbehinderte ein/aus. Hörbehinderten Benutzern hilft diese Funktion, indem sie bestimmte Szenen oder Handlungen schriftlich beschreibt.

**HINWEIS:** Die Funktion Hearing Impaired (Hörbehindert) funktioniert nur, wenn Sie Programme mit entsprechenden Beschreibungsinformationen enthalten.

#### 6.6 Aspect Ratio (Seitenverhältnis)

Dieses Element dient dem Anpassen der Videogröße.

Verfügbare Optionen: Auto, 4:3, 16:9, Zoom1, Zoom2.

**HINWEIS:** Die verfügbare Videobildgröße kann je nach Eingangsquelle unterschiedlich sein.

#### 6.7 Blue Screen (Blauer Bildschirm)

Mit diesem Element schalten Sie Blue Screen (Blauer Bildschirm) ein/aus. Wenn Blue Screen (Blauer Bildschirm) auf ON (Ein) eingestellt ist, erscheint der Hintergrund blau, wenn das Signal schwach oder kein Signal vorhanden ist.

#### 6.8 First Time Installation (Erstmalige Installation)

Über dieses Element können Sie das Menü First Time Installation (Erstmalige Installation) aufrufen.

#### 6.9 Energy Mode (Energimodus)

Dieses Element ermöglicht die Auswahl zwischen den Modi Home (Zuhause) und Store (Geschäft).

#### 6.10 Reset (Rücksetzen)

Mit diesem Element lässt sich das Gerät auf die werksseitigen Einstellungen zurücksetzen.

#### 6.11 Software Update (USB) (Softwareaktualisierung (USB))

Dieses Element ist NICHT für Endanwender vorgesehen.

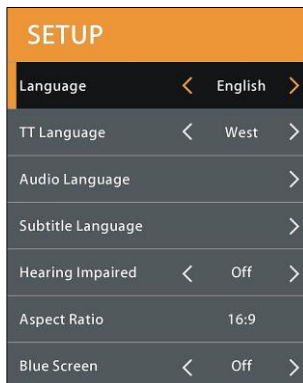

## 6.12 HDMI CEC

Drücken Sie zum Aufrufen die Rechtsnavigationstaste.

So nutzen Sie die HDMI-CEC-Funktion:

- Stellen Sie sicher, dass das HDMI-Gerät (Verstärker usw.) richtig verbunden ist.
- Drücken Sie zur Auswahl der HDMI-Eingangsquelle die SOURCE-Taste am Gerät bzw. an der Fernbedienung.

**HDMI CEC:** Zum Ein-/Ausschalten von HDMI CEC.

**HDMI ARC:** Zum Ein-/Ausschalten der ARC-Funktion (nur am HD-INPUT 1-Port).

**Auto Power (Auto-Betrieb):** Zum Ein-/Ausschalten der Funktion Auto Power (Auto-Betrieb).

**Device Menu (Gerätemenü):** Zur Anzeige des Einrichtungsmenüs eines anderen verbundenen Gerätes.



## ATV- UND ANDERE MODI

- Drücken Sie zur Auswahl der gewünschten Eingangsquelle die SOURCE-Taste am Gerät bzw. an der Fernbedienung.
- Bitte beachten Sie zur Menübedienung dieser Modi die Menübedienung des DTV-Modus.

## SATELLITE MODE

### TIPPS:

- Verbinden Sie Ihre Satellitenantenne zum Empfang von Satellitensignalen zunächst mit dem HF- (S2) Anschluss.
- Drücken Sie zur Auswahl von „Satellite (Satellit)“ die SOURCE-Taste an der Fernbedienung.

## 1. AUTO TUNING (AUTOMATISCHE ABSTIMMUNG)

- Drücken Sie zur Anzeige des Hauptmenüs die MENU-Taste.
- Heben Sie mit den Navigationstasten „Channel (Kanal)“ hervor und drücken Sie zum Aufrufen OK.
- Heben Sie dann „Auto Tuning (Automatische Abstimmung)“ hervor und drücken Sie zum Aufrufen OK.

**Country (Land):** Wählen Sie Ihr Land.

**Satellite (Satellit):** Wählen Sie einen verfügbaren Satellit.

**Scan Mode (Abtastmodus):** Wählen Sie Ihren Abtastmodus.

**Channel Type (Kanaltyp):** Wählen Sie einen Kanaltyp.

**Service Type (Servicetyp):** Wählen Sie einen Servicetyp.

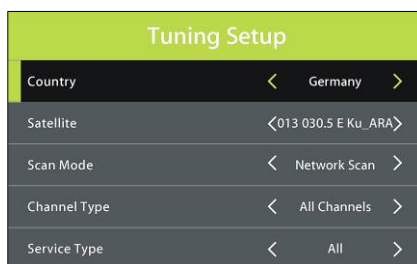

## 2. DISH SETUP (SATELLITENSCHÜSSELEINRICHTUNG)

- Drücken Sie zur Anzeige des Hauptmenüs die MENU-Taste.
- Heben Sie mit den Navigationstasten „Channel (Kanal)“ hervor und drücken Sie zum Aufrufen OK.
- Heben Sie dann „Dish Setup (Satellitenschüsseleinrichtung)“ hervor und drücken Sie zum Aufrufen OK.
- Wählen Sie mit der Links- / Rechtsnavigationstaste die linke, mittlere oder rechte Spalte.
- Drücken Sie zum Zurückkehren die EXIT-Taste.

Dish Setup		
Satellite	TransPonder	Ku_ASTRA 19.2E
01 Ku_ASTRA 19.2E	001 10744 H 22000	LNB Type 09750/10600
02 Ku_HOTBIRD 6,7A,8	002 10773 H 22000	LNB Power 13/18V
03 Ku_NILESAT 101,10	003 10803 H 22000	22KHz Auto
04 Ku_EUTELSAT W3A	004 10832 H 22000	Toneburst None
05 Ku_EUTELSAT W1	005 10891 H 22000	DISEqC1.0 None
06 Ku_BADR-2,3,4/EURO	006 10921 H 22000	DISEqC1.1 None
07 Ku_EUTELSAT SESAT	007 10964 H 22000	Motor None
08 Ku_EUTELSAT W2	008 10994 H 22000	

Quality [Progress Bar]

Delete Edit Add Scan  
Move Select EXIT

### A. Wenn die Spalte „Satellit (Satellit)“ (links) hervorgehoben ist:

- (1) Rufen Sie mit der gelben Taste an der Fernbedienung das Add (Hinzufügen)-Menü auf.

Add	
No.	057
Satellite Name	SatName >
Longitude Direction	East
Longitude Angle	019.2
Band	Ku

#### Satellite Name (Satellitenname)

Rufen Sie die Umbenennen-Seite mit der Rechtsnavigationstaste auf. Wählen Sie mit den Navigationstasten einen neuen Namen.

#### Longitude Direction (Langengradsrichtung)

Drücken Sie zur Auswahl der gewünschten Option die Links- / Rechtsnavigationstaste.

#### Longitude Angle (Längengradwinkel)

Bewegen Sie den Cursor mit der Links- / Rechtsnavigationstaste; drücken Sie zur Eingabe des gewünschten Wertes die Zifferntasten an der Fernbedienung.

#### Band

Drücken Sie zur Auswahl der gewünschten Option die Links- / Rechtsnavigationstaste.

Edit	
No.	001
Satellite Name	ASTRA 19.2E >
Longitude Direction	East
Longitude Angle	019.2
Band	Ku

- (2) Rufen Sie mit der grünen Taste an der Fernbedienung das Edit (Bearbeiten)-Menü auf.

Die Aktionen des Menüs Edit (Bearbeiten) entsprechen denen des Menüs Add (Hinzufügen).

Channel Search	
Scan Mode	< Default >
Channel Type	All Channels
Service Type	All

- (3) Rufen Sie mit der blauen Taste an der Fernbedienung das Scan-Menü auf.

- Wählen Sie mit der Aufwärts- / Abwärtstaste die gewünschte Option.
- Wählen Sie mit der Rechtsnavigationstaste die gewünschten Optionen bei Scan Mode (Scan-Modus), Channel Type (Kanaltyp) und Service Type (Servicetyp).

### B. Wenn die Spalte „Transponder“ (Mitte) hervorgehoben ist:

- (1) Rufen Sie mit der gelben Taste an der Fernbedienung das Add(Hinzufügen)-Menü auf.

#### Frequency (Frequenz)

Bewegen Sie den Cursor mit der Links- / Rechtsnavigationstaste; drücken Sie zur Eingabe des gewünschten Wertes die Zifferntasten an der Fernbedienung.

Add	
TransPonder	112
Frequency	10744
Symbol(ks/s)	22000
Polarity	H

### **Symbol (ks/s) (Symbol (kb/s))**

Bewegen Sie den Cursor mit der Links- / Rechtsnavigationstaste; drücken Sie zur Eingabe des gewünschten Wertes die Zifferntasten an der Fernbedienung.

### **Polarity (Polarität)**

Drücken Sie zur Auswahl der gewünschten Option die Links- / Rechtsnavigationstaste.

- (2) Rufen Sie mit der grünen Taste an der Fernbedienung das Edit (Bearbeiten)-Menü auf.  
Die Aktionen des Menüs Edit (Bearbeiten) entsprechen denen des Menüs Add (Hinzufügen).
- (3) Rufen Sie mit der blauen Taste an der Fernbedienung das Scan-Menü auf.
  - Wählen Sie mit der Aufwärts- / Abwärtstaste die gewünschte Option.
  - Wählen Sie mit der Links- / Rechtsnavigationstaste die gewünschten Optionen bei Scan Mode (Scan-Modus), Channel Type (Kanaltyp) und Service Type (Servicetyp).

Edit	
Transponder	001
Frequency	10744
Symbol(ks/s)	22000
Polarity	H

Edit	
Scan Mode	< Default >
Channel Type	All Channels
Service Type	All

## **C. Wenn die Spalte „Ku\_ASTRAL...“ (rechts) hervorgehoben ist:**

### **LNB (Low Noise Block) Type (LNB- (Low Noise Block) Typ)**

Rufen Sie das Untermenü mit der Links- / Rechtsnavigationstaste auf. Wählen Sie dann mit der Aufwärts- / Abwärtsnavigationstaste die gewünschte Option.

### **LNB Power (LNB-Betrieb)**

Drücken Sie zur Auswahl der gewünschten Option die Links- / Rechtsnavigationstaste.

### **22 kHz**

Drücken Sie zur Auswahl der gewünschten Option die Links- / Rechtsnavigationstaste.

### **Toneburst**

Wählen Sie mit der Links- / Rechtsnavigationstaste die gewünschte Option.

### **DisEqc1.0 (Digital Satellite Equipment Control) (DisEqc1.0 (Digitale Satellitengerätesteuerung))**

Drücken Sie zur Auswahl der gewünschten Option die Links- / Rechtsnavigationstaste.

### **DisEqc1.1**

Drücken Sie zur Auswahl der gewünschten Option die Links- / Rechtsnavigationstaste.

### **Motor**

Drücken Sie zur Auswahl der gewünschten Option die Links- / Rechtsnavigationstaste.

## PC / VGA MODE

- Schließen Sie einen Computer an dieses Gerät an.
- Schalten Sie Ihren Computer und dieses Gerät ein.
- Drücken Sie zur Auswahl der PC-Eingangsquelle die SOURCE-Taste am Gerät bzw. an der Fernbedienung.
- Rufen Sie mit der MENU-Taste das Hauptmenü auf, wählen Sie mit den Links- / Rechtsnavigationstasten die Option „PICTURE (Bild)“.
- Wählen Sie mit der Aufwärts- / Abwärtsnavigationstaste „SCREEN (BILDSCHIRM)“, drücken Sie zum Aufrufen die OK- bzw. Rechtsnavigationstaste.
- Drücken Sie zur Auswahl des gewünschten Elements die Aufwärts- / Abwärtsnavigationstaste.
- Rufen Sie das Untermenü mit der OK- bzw. Rechtsnavigationstaste auf. Passen Sie den Wert mit der Links- / Rechtsnavigationstaste an.

### 1. Auto Adjust (Automatische Einstellung)

Dieses Element dient der automatischen Einstellung des PC-Bildschirms.

### 2. H-Offset (Horizontaler Versatz)

Dieses Element dient der Einstellung des Wertes der horizontalen Position.

### 3. V-Offset (Vertikaler Versatz)

Dieses Element dient der Einstellung des Wertes der vertikalen Position.

### 4. Size (Größe)

Dieses Element dient zur Einstellung der Signalübertragungsgeschwindigkeit.

### 5. Phase

Dieses Element dient dazu, das Bild an das Fernsehgerät anzupassen.

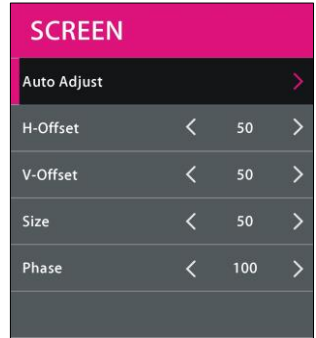

### HINWEIS:

Bitte beachten Sie zur Menübedienung im PC-Modus die Menübedienung des DTV-Modus.

## PFLEGE

- Drücken Sie unbedingt die POWER-Taste, um das Gerät in den Standby-Modus zu versetzen, und trennen Sie das Netzkabel.
- Wischen Sie das Gerät mit einem trockenen, weichen Tuch ab.
- Sollte die Oberfläche extrem verschmutzt sein, reinigen Sie es mit einem Tuch, das in eine schwache wässrige Seifenlösung getaucht und gründlich ausgewrungen wurde, und wischen Sie es anschließend mit einem trockenen Tuch trocken.
- Verwenden Sie niemals Alkohol, Benzol, Verdünnungsmittel, Reinigungsflüssigkeit oder andere Chemikalien. Entfernen Sie Staub nicht mit Druckluft.

## WANDMONTAGE

- Wenden Sie sich an einen Experten, wenn Sie Ihren Fernseher an der Wand montieren möchten. Wir übernehmen keine Verantwortung für jegliche Schäden am Produkt oder Verletzungen, falls Sie das Fernsehgerät eigenhändig montieren.
- Montieren Sie den Fernseher nicht an der Wand, während er eingeschaltet ist. Dies kann aufgrund von Stromschlaggefahr Verletzungen verursachen.
- Verwenden Sie zur Montage dieses Fernsehers standardmäßige M6-Schrauben (10 mm / 4 Stück).

Rückseite Ihres Fernsehers

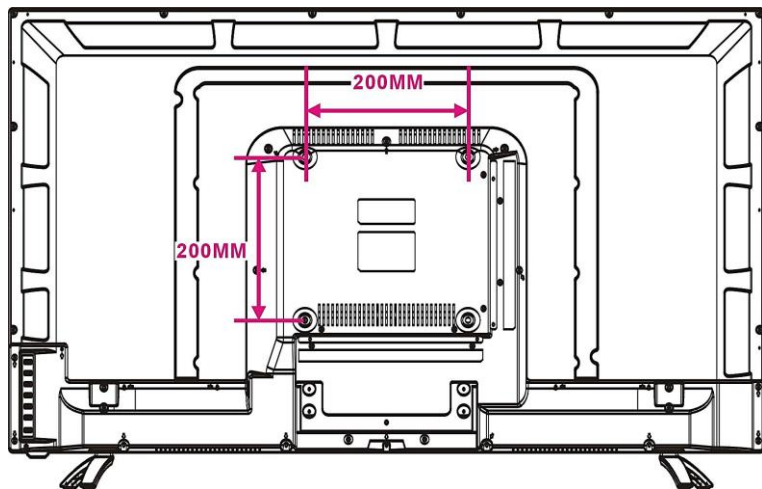

# TECHNISCHE DATEN

## DISPLAY

Bildschirm	101,6 cm (40-Zoll) TFT Panel mit LED Hintergrundbeleuchtung
Auflösung (Pixel)	3840 x 2160
Pixelabstand (mm)	0,46125 (H) x 0,15375 (V)
Seitenverhältnis	16:9
Kontrastverhältnis	≤ 4000:1
Helligkeit	≤ 250 cd/m <sup>2</sup>
Betrachtungswinkel	170 (H) / 160 (V)
Reaktionszeit	≥ 6 ms
Lebensdauer	30.000 Stunden

## EINGÄNGE UND AUSGÄNGE

### EINGÄNGE

RF (TV)	x 1
RF (Satellit TV)	x 1
PC-RGB (VGA)	x 1
PC AUDIO	x 1
USB	x 2
AV (Video)	x 1
Component (YPbPr)	x 1
SCART	x 1
CI (CI+ kompatibel)	x 1
HD-INPUT	x 3

### AUSGÄNGE

Koaxialanschluss	x 1
Kopfhöreranschluss	x 1

## ATV SYSTEM

Empfangsbereich	45 - 863 MHz
Eingangs-Impedanz	75 Ω
Video System	PAL, SECAM
Sound System	BG, DK, I, L; NICAM/A2
Speicherkanäle	100 CH
Teletext	1000 Seiten

## DTV SYSTEM

Empfangsbereich	VHF: 174 - 230 MHz UHF: 474 - 862 MHz
Eingangs-Impedanz	75 Ω
Kanal-Bandbreite	7 MHz / 8 MHz
Modulation (DVB-T)	COFDM 2K/8K QPSK, 16QAM, 64QAM
Modulation (DVB-T2)	COFDM QPSK, 16QAM, 64QAM, 256QAM
Modulation (DVB-C)	16 QAM, 32 QAM, 64 QAM, 128 QAM, 256 QAM
Modulation (DVB-S2)	QPSK, 8PSK
Video System	MPEG-2 MP@ML, MPEG-2 MP@HL, H.264, H.265

Sound System	MPEG-1 Layer 1/2, MPEG-2 Layer 2, DD, DD+
Basisfunktionen	EPG, Untertitel, Teletext
<b>VIDEO EINGANG / AUDIO AUSGANG</b>	
<b>VIDEO EINGANG</b>	
AV Color System	PAL, NTSC, SECAM
YPbPr Format	480i, 480p, 576i, 576p, 720p, 1080i, 1080p
HD-INPUT Format	480i, 480p, 576i, 576p, 720p, 1080i, 1080p
<b>AUDIO AUSGANG</b>	
Frequenzgang	100 Hz - 15 kHz @ +/-3 dB (1 kHz, 0 dB reference signal)
Class D Amplifier	8 W x 2 @ 8 Ohm THD < 10%
<b>USB MULTIMEDIA FORMATE</b>	
Film	AVI, MPG, MPEG, MKV, MOV, WMV, TS, RMVB
Musik	WMA, AAC, AC3, MP3
Foto	JPEG, BMP, PNG
Text	TXT
<b>SONSTIGES</b>	
OSD Sprachen	Deutsch, Englisch, Französisch, Italienisch, Spanisch, Portugiesisch, Niederländisch
Energieversorgung	AC 100-240V, 50/60Hz
Leistungsbedarf	< 95 W
Stromverbrauch	< 0,5 W (im standby)
Betriebstemperatur	-5°C - 45°C
Abmessungen (mm)	927 (B) x 220 (T) x 589 (H) (mit Standfuß)
	927 (B) x 90 (T) x 544 (H) (ohne Standfuß)
Gewicht	ca. 7,8 kg (mit Standfuß)
	ca. 7,7 kg (ohne Standfuß)

\*Die technischen Daten unterliegen unangekündigten Änderungen.



# ALLGEMEINE FEHLERSUCHE

Prüfen Sie die folgenden Punkte, bevor Sie von einer Störung des Geräts ausgehen:

SYMPTOM	LÖSUNG
Kein Strom	Stecken Sie das Netzkabel fest in die Steckdose.
Kein Bild	Prüfen Sie, ob alle Geräte richtig verbunden sind.
<ul style="list-style-type: none"><li>• Kein Ton</li><li>• Verzerrter Ton</li></ul>	<ul style="list-style-type: none"><li>• Prüfen Sie, ob alle Geräte richtig verbunden sind.</li><li>• Prüfen Sie, ob die Eingangseinstellungen für das TV- und das Stereosystem richtig sind.</li><li>• Stellen Sie die Lautstärke des Hauptgeräts mithilfe der Tasten VOL+/VOL- auf einen geeigneten Pegel ein.</li></ul>
Die Fernbedienung funktioniert nicht	<ul style="list-style-type: none"><li>• Prüfen Sie, ob die Batterien in der richtigen Ausrichtung eingelegt sind.</li><li>• Die Batterien sind leer: Ersetzen Sie sie durch neue.</li><li>• Richten Sie die Fernbedienung auf den Fernbedienungssensor und betätigen Sie sie erneut.</li><li>• Benutzen Sie die Fernbedienung in einem Abstand von höchstens 6 m vom Fernbedienungssensor.</li><li>• Entfernen Sie Hindernisse zwischen der Fernbedienung und dem Fernbedienungssensor.</li></ul>
Die Tasten funktionieren nicht (am Hauptgerät und/oder an der Fernbedienung)	Trennen Sie das Netzkabel und schließen Sie es wieder an. (Möglicherweise arbeitet das Gerät aufgrund eines Gewitters, statischer Elektrizität oder anderer Faktoren nicht einwandfrei.)
SYMPTOM (TV)	LÖSUNG
Kein Bild oder ein schlechtes Bild	<ul style="list-style-type: none"><li>• Stellen Sie die Antenne neu ein oder verwenden Sie eine Außenantenne.</li><li>• Stellen Sie das Gerät in die Nähe eines Fensters (falls es in einem Gebäude genutzt wird).</li><li>• Entfernen Sie Vorrichtungen vom Gerät, die Störstrahlung aussenden.</li><li>• Wiederholen Sie die automatische Sendersuche.</li><li>• Versuchen Sie einen anderen Sender zu wählen.</li></ul>
Tonrauschen oder Bildrauschen	Überprüfen Sie den Antennenanschluss.
Kein Ton oder schlechter Ton	<ul style="list-style-type: none"><li>• Prüfen Sie die Audioeinstellungen.</li><li>• Drücken Sie die MUTE-Taste auf der Fernbedienung, um die Stummschaltung aufzuheben.</li><li>• Entfernen Sie die Kopfhörer.</li></ul>
Rauschen oder andere Störungen	Elektronische Geräte in der Nähe verursachen Störungen. Stellen Sie das Gerät oder die störenden Geräte um.

## SERVICE-ABWICKLUNG

Sollten Sie Grund zu Beanstandung haben oder Ihr Gerät weist einen Defekt auf, wenden Sie sich an Ihren Händler oder setzen Sie sich bitte mit der Serviceabteilung der Firma JAY-tech GmbH in Verbindung, um eine Serviceabwicklung zu vereinbaren.

**Servicezeit:** Mo - Do von 8.00 Uhr bis 17.00 Uhr

Freitag von 8.00 Uhr bis 14.00 Uhr

**Telefon-Nr.:** 02161 / 575 8950

**Email:** info@jay-tech.de

Bitte senden Sie Ihr Gerät nicht ohne Aufforderung durch unser Service-Team an unsere Anschrift. Die Kosten und die Gefahr des Verlustes gehen zu Lasten des Absenders.

Wir behalten uns vor, die Annahme unaufgeforderter Zusendungen zu verweigern oder entsprechende Waren an den Absender unfrei bzw. auf dessen Kosten zurückzusenden.



### EG Konformitätserklärung

Das Produkt erfüllt die Schutzanforderungen der europäischen Richtlinien EMV 2004/108/EG.

Die EG-Konformitätserklärung zu diesem Produkt finden Sie unter

[www.jay-tech.de](http://www.jay-tech.de) → Unternehmen → TV Systeme → ULTRA HD LED TV 4040TT2



### Richtlinie 2012/19/EG über Elektro- und Elektronik-Altgeräte (WEEE)

Altgeräte dürfen nicht in den Hausmüll!

Sollte das Gerät einmal nicht mehr benutzt werden können, so ist jeder Verbraucher gesetzlich verpflichtet, Altgeräte getrennt vom Hausmüll z.B. bei einer Sammelstelle seiner Gemeinde/seines Stadtteils abzugeben. Damit wird gewährleistet, dass die Altgeräte fachgerecht verwertet und negative Auswirkungen auf die Umwelt vermieden werden. Deswegen sind Elektrogeräte mit diesem Symbol gekennzeichnet.

## JAY-tech GmbH

Krefelder Straße 657  
D-41066 Mönchengladbach  
Deutschland

Tel. 02161 / 575 890  
[www.jay-tech.de](http://www.jay-tech.de)  
[info@jay-tech.de](mailto:info@jay-tech.de)

