

GERMAN

DENVER ELECTRONICS®

CD-PLAYER MIT UKW STEREO ALARM-RADIO

MODELL MC-5000



- PROGRAMMIERBARER CD-PLAYER FÜR 20 TRACKS
- LCD-UHR
- UKW STEREO RADIO
- WECKALARM - RADIO, CD-PLAYER ODER SUMMER
- NETZSPANNUNG, UHR MIT BATTERIE-GANGRESERVE
- STEREO-KOPFHÖRERBUCHSE



**BITTE LESEN SIE DIE
BEDIENUNGSANLEITUNG VOR
INBETRIEBNAHME AUFMERKSAM DURCH
UND BEWAHREN SIE DIESE FÜR SPÄTERES
NACHSCHLAGEN AUF.**

	CAUTION RISK OF ELECTRIC SHOCK DO NOT OPEN	
<p>Das Ausrufezeichen in einem gleichseitigen Dreieck weist den Verbraucher auf wichtige Gebrauchs- und Wartungsanleitungen in der dem Gerät beigelegten Literatur hin.</p>	<p>ACHTUNG: ZUR VERMEIDUNG EINES STROMSCHLAGS, DECKEL (ODER RÜCKSEITE) NICHT ÖFFNEN. ES BEFINDEN SICH KEINE VOM VERBRAUCHER ZU WARTENDEN TEILE IM INNEREN. REPARATUREN NUR VON FACHPERSONAL DURCHFÜHREN LASSEN.</p>	<p>Der Blitz mit Pfeilspitze in einem gleichseitigen Dreieck soll den Verbraucher vor nicht isolierter, gefährlicher Spannung im Geräteinneren warnen, die zu einem Stromschlag führen kann.</p>

VORSICHT: UM EINEN BRAND ODER ELEKTRISCHEN SCHLAG ZU VERMEIDEN, SCHÜTZEN SIE DIESES GERÄT VOR REGEN ODER FEUCHTIGKEIT.

Bei elektrostatischer Entladung kann es zu Fehlfunktionen kommen und das Gerät muss zurückgesetzt werden.

BEDIENELEMENTE

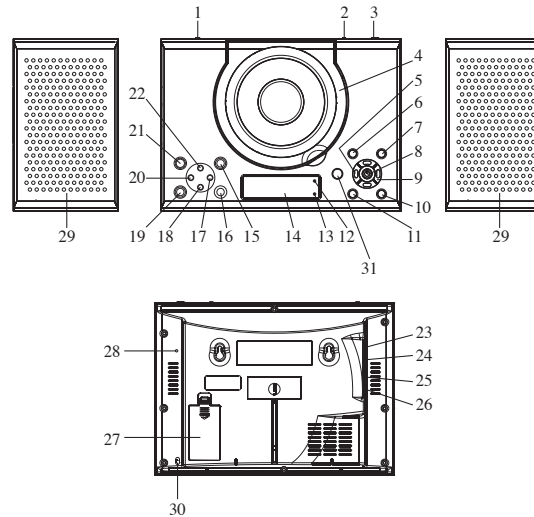

1. FUNKTIONSUMSCHALTER (BUZZ / CD / RADIO / AUX)
2. BANDUMSCHALTER (FM ST/ FM MO)
3. SENDERWAHL
4. KLAPPE CD-LAUFWERK
5. CD SCHNELLER RÜCKLAUF (REW ◀◀)
6. CD PROGRAMM
7. CD WIEDERHOLUNG
8. CD WIEDERGABE/PAUSE
9. CD SCHNELLER VORLAUF (FFWD ▶▶)
10. CD STOPP
11. CD ZUFALL
12. STATUSANZEIGE
13. UKW-STEREO-ANZEIGE
14. LCD-DISPLAY
15. LAUTSTÄRKE ERHÖHEN
16. LAUTSTÄRKE VERRINGERN
17. MINUTEN EINSTELLEN
18. ALARM EINSTELLEN
19. EIN/AUS
20. STUNDEN EINSTELLEN
21. ALARM EIN/AUS
22. ZEIT EINSTELLEN
23. AUX-EINGANG
24. OHRHÖRERBUCHSE
25. RECHTER LAUTSPRECHERAUSGANG
26. LINKER LAUTSPRECHERAUSGANG
27. BATTERIEFACH
28. UKW-ANTENNE
29. LAUTSPRECHER
30. NETZANSCHLUSS
31. FERNBEDIENUNGSSENSOR

FERNBEDIENUNG

1. Wiedergabe/Pause
2. Vorwärts springen/suchen
3. Rückwärts springen/suchen
4. Einen/Alle Titel wiederholen
5. Stopp
6. Batteriefach (für die Fernbedienung)

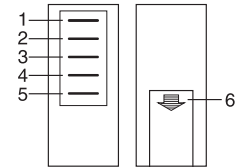

Legen Sie zwei (2) "AAA"/1,5V Batterien den Polaritätsmarkierungen im Batteriefach rechts entsprechend ein. Wir empfehlen Alkalibatterien für eine lange Nutzungsdauer.

Hinweis: Wenn Sie die Fernbedienung über einen längeren Zeitraum nicht verwenden werden, entnehmen Sie die Batterien, um Auslaufen des Elektrolyts zu vermeiden.

Netzbetrieb des Gerätes (Netzspannung 230V~50Hz)

Schließen Sie den Netzkabelstecker an eine (230V) Steckdose an.

Vorsicht:

Überprüfen Sie vor dem Gebrauch des Gerätes, ob Ihre örtliche Stromversorgung mit dem HI-FI System kompatibel ist (230V~50Hz). Verbinden oder entfernen Sie das Netzkabel nicht mit nassen Händen.

Wenn Sie wissen, dass Sie das Gerät über einen längeren Zeitraum (z.B. Urlaub) nicht verwenden werden, ziehen Sie den Stecker aus der Steckdose. Wenn Sie das Kabel aus der Steckdose ziehen, fassen Sie das Kabel am Stecker an. Ziehen Sie nicht an der Strippe, um die Stromschlaggefahr aufgrund eines beschädigten Kabels zu vermeiden.

SICHERHEITSHINWEISE ZU BATTERIEN:

- Bewahren Sie Batterien kinder- und haustiersicher auf.
- Achten Sie beim Einsetzen der Batterien auf die korrekte Polarität (+/-). Nichtbeachtung kann zu Verletzung und Sachschäden führen.
- Nehmen Sie erschöpfte Batterien aus dem Gerät. Bei längerer Nichtbenutzung entnehmen Sie bitte die Batterien, um Schäden durch Korrosion zu vermeiden.
- Batterien nicht verbrennen, nicht Feuer oder Hitze aussetzen.
- Batterien entsorgen: Entsorgen Sie Batterien umweltgerecht über Sammelcontainer. Ihre Abfallbehörde gibt Ihnen weitere Informationen.
- Folgen Sie den Anleitungen des Herstellers zu Nutzung und Entsorgung.

BATTERIE ZUR GANGRESERVE:

Setzen Sie zwei 1,5V AA Batterien (nicht mitgeliefert) als Gangreserve der Uhr bei Netzausfall ein. Bei Netzausfall wird die Uhrzeit nicht im Display angezeigt, die Uhr läuft jedoch weiter. Uhrzeitanzeige und sonstige Funktionen werden nach Beendigung des Netzausfalls wiederhergestellt. Die Batterien zur Gangreserve sollten regelmäßig ausgewechselt werden. Bei längerer Nichtbenutzung entnehmen Sie bitte die Batterien.

UHRZEIT EINSTELLEN

Halten Sie zum Einstellen der Uhrzeit die Taste "UHRZEIT EINSTELLEN" gedrückt und drücken Sie jeweils die MINUTEN- und STUNDEN-Taste, um die Uhrzeit im Display einzustellen.

WECKALARM EINSTELLEN

- Schalten Sie das Gerät aus. Halten Sie zum Einstellen der Stunde der Weckzeit AL.SET gedrückt und drücken Sie gleichzeitig HOUR.
- Halten Sie zum Einstellen der Minuten der Weckzeit AL.SET gedrückt und drücken Sie gleichzeitig MIN.
- Nach dem Einstellen der Weckzeit drücken Sie AL.ON/OFF zur Aktivierung des Weckalarms (das Symbol  wird im LCD-Display angezeigt).

AUFWACHEN MIT SUMMER:

- Schieben Sie den Funktionsumschalter (BUZZ/CD/RADIO/AUX) auf BUZZ.
- Der Summer ertönt zur voreingestellten Alarmzeit für 3 Minuten.

Bitte beachten Sie: Mit ALARM ON/OFF schalten Sie den Weckalarm aus.

AUFWACHEN MIT CD:

- Schieben Sie den Funktionsumschalter (BUZZ/CD/RADIO/AUX) auf CD.
- Öffnen Sie das CD-Laufwerk und laden Sie eine CD (mit dem Aufdruck nach oben).
- Schließen Sie das CD-Laufwerk.
- Die CD wird zur voreingestellten Alarmzeit ab dem ersten Track abgespielt.

Bitte beachten Sie: Das Gerät schaltet sich automatisch nach 1 Stunde aus. Zur Deaktivierung des Weckalarms (CD-Wiedergabe) drücken Sie STOP.

AUFWACHEN MIT RADIO:

- Schieben Sie den Funktionsumschalter (BUZZ/CD/RADIO/AUX) auf RADIO.
- Schieben Sie den Bandumschalter (FM ST. / FM MO) auf FM (UKW) oder FM Stereo (UKW Stereo).
- Drücken Sie EIN/AUS, um das Gerät einzuschalten.
- Stellen Sie das Radio mit der gewünschten Lautstärke auf Ihren Liebblingssender ein.
- Drücken Sie EIN/AUS, um das Gerät auszuschalten.
- Das Radio schaltet sich zur voreingestellten Zeit ein.

Bitte beachten Sie: Das Gerät schaltet sich automatisch nach 1 Stunde aus. Zur Deaktivierung des Weckalarms (Radio) drücken Sie EIN/AUS.

WECKALARM DEAKTIVIEREN

Zur Deaktivierung des Alarmmodus: Drücken Sie im ausgeschalteten Zustand ALARM ON/OFF (das Symbol  erlischt im LCD-Display).

LAUTSTÄRKE EINSTELLEN

- Mit VOL.+ erhöhen Sie die Lautstärke.
- Mit VOL.- verringern Sie die Lautstärke.

RADIO

- Schieben Sie den Funktionsumschalter (BUZZ/ CD/ ALARM/AUX) auf RADIO.
- Schieben Sie den Bandumschalter (FM ST / FM MO) auf das gewünschte Frequenzband.
- Drücken Sie EIN/AUS, um das Gerät einzuschalten.
- Drehen Sie den Drehknopf zur Senderwahl, um Ihren Liebblingssender einzustellen.
Bitte beachten Sie: Die Anzeige STEREO leuchtet auf, wenn das Programm als UKW-Stereo empfangen wird. Bei gestörtem UKW-Empfang schalten Sie bitte zu FM MO um, Sie empfangen den Sender nun in Mono.
- Stellen Sie die Lautstärke mit den Lautstärketasten ein.
- Drücken Sie EIN/AUS, um das Gerät auszuschalten.

BEHANDLUNG VON COMPACT DISCS

- Schützen Sie Discs vor Kratzern, Staub und sonstigen Schäden. Behandeln Sie Discs vorsichtig, wischen Sie eine verschmutzte Disc mit einem weichen Tuch ab. Bewahren Sie Discs stets in ihrem Cover auf.
- Fassen Sie Discs nur an den Kanten an, berühren Sie nicht die Abspieloberfläche.
- Halten Sie Discs, wie in der Abbildung dargestellt.
- Wischen Sie eine verschmutzte Disc mit einem weichen Tuch ab. Benutzen Sie keine Lösungsmittel oder chemische Reiniger, das kann zu Schäden an der Disc führen. Wischen Sie eine Disc von innen nach außen ab, nicht in kreisförmigen Bewegungen.
- Setzen Sie Discs keiner direkten Sonneneinstrahlung, Feuchtigkeit oder hohen Temperaturen aus. Schützen Sie Discs vor Wärmequellen.
- Staub auf der Tonabnehmerlinse kann zu Tonsprüngen führen. Blasen Sie den Staub bei geöffnetem Laufwerk vorsichtig ab. Benutzen Sie hierzu einen Objektivpinsel (erhältlich in jedem guten Foto-Fachgeschäft).
- Bitte beachten Sie: Berühren Sie die Linse nicht. Lassen Sie keine Feuchtigkeit in das Gerät eindringen.
- Wischen Sie das Gehäuse mit einem leicht angefeuchteten Tuch ab.
- Benutzen Sie keine Lösungsmittel oder chemische Reiniger, das kann zu Schäden am Gehäuse führen.

RICHTIG:





FALSCH:



CD WIEDERGABE







BITTE BEACHTEN SIE: Berühren Sie keinesfalls die Laserlinse im CD-Laufwerk. Reinigen Sie die Laserlinse mit einer CD-Reinigungsdisc.

- Schieben Sie den Funktionsumschalter (BUZZ/CD/RADIO/AUX) auf CD.
- Öffnen Sie das CD-Laufwerk und laden Sie eine CD mit dem Aufdruck nach oben.
- Schließen Sie das CD-Laufwerk und drücken Sie EIN/AUS zum Einschalten des Geräts. Die Disc dreht sich für einige Sekunden und bleibt dann wieder stehen.
- Mit REW  und F.FWD  wählen Sie einen Track.
- Mit WIEDERGABE/PAUSE starten Sie die Wiedergabe.
- Mit WIEDERGABE/PAUSE unterbrechen Sie die Wiedergabe (PAUSE).
- Zur Fortsetzung der Wiedergabe drücken Sie die Taste erneut.
- Mit STOP beenden Sie die Wiedergabe.

ZUFALLSWIEDERGABE

- Drücken Sie im Stoppmodus einmal RANDOM, im Display wird "RAND" angezeigt.
- Mit WIEDERGABE/PAUSE starten Sie die Zufallswiedergabe der Disc.

RÜCKLAUF/VORLAUF

- Mit REW  und F.FWD  springen Sie zum vorherigen oder nächsten Track auf der Disc.
- Mit einmaligem Tastendruck auf REW  springen Sie zum Anfang des aktuellen Tracks. Mit nochmaligem Tastendruck springen Sie jeweils einen Track zurück.
- Mit F.FWD  springen Sie zum nächsten Track auf der Disc.
- Halten Sie REW  gedrückt, um schnell rückwärts durch den Track zu suchen. Nach dem Auffinden der Stelle lassen Sie die Taste wieder los und die Normalwiedergabe wird fortgesetzt.
- Halten Sie F.FWD  gedrückt, um schnell vorwärts durch den Track zu suchen. Nach dem Auffinden der Stelle lassen Sie die Taste wieder los und die Normalwiedergabe wird fortgesetzt.





WIEDERHOLUNG

Mit REPEAT wiederholen Sie einen einzelnen Track oder alle Tracks der CD.

- Drücken Sie einmal REPEAT, damit blinkt im Display "REP". Der Track wird nun ständig wiederholt.
- Drücken Sie erneut REPEAT, um alle Tracks zu wiederholen. "REP" wird im Display angezeigt (blinkt nicht).
- Zum Verlassen des Wiederholungsmodus drücken Sie erneut REPEAT, "REP" erlischt im Display.

REIHENFOLGE PROGRAMMIEREN

Die Programmfunktion speichert bis zu 20 Tracks in beliebiger Reihenfolge.

- Drücken Sie im Stoppmodus PROG, im Display wird "PROG 01" angezeigt und "PROG 01" blinkt.
- Mit REW  und F.FWD  wählen Sie einen Track.
- Mit PROG speichern Sie den Track.
- Wiederholen Sie die Schritte 2 und 3 zur Speicherung von bis zu 20 Tracks.
- Zur Wiedergabe der Tracks (in der programmierten Reihenfolge) drücken Sie WIEDERGABE/PAUSE. Tracknummer und "PROG" werden im Display angezeigt.
- Mit REW  und F.FWD  wählen Sie den vorherigen oder nächsten Track Ihres Programms.
Bitte beachten Sie: Nach der Wiedergabe Ihres Programms begibt sich der CD-Player in Stoppmodus.
- Zum Löschen der programmierten Tracks drücken Sie zweimal STOP.

KOPFHÖRER-BUCHSE

Dieses Gerät unterstützt Stereo-Kopfhörer mit einem Ø 3,5mm Stecker. Um Ihren Ohren oder den Kopfhörern keinen Schaden zuzufügen, drehen Sie die Lautstärke auf ein Minimum, bevor Sie die Kopfhörer anschließen. Schließen Sie Ihre Kopfhörer an die Kopfhörer-Buchse an. Die Lautsprecher werden automatisch abgeschaltet.

Vorsicht: Langes Hören bei hohen Lautstärken kann Ihrem Gehör permanent Schaden zufügen.

AUX INPUT BUCHSE

- Schalten Sie mit der Funktionstaste (POWER AUS/ AUX/ RADIO/ CD) den AUX-Modus ein.
- Verbinden Sie das AUX-Kabel von der Ausgangs-Buchse Ihres persönlichen Spielers, wie z.B. eines tragbaren MP3-Spielers, mit der AUX Eingangs-Buchse.
- Beginnen Sie die Wiedergabe über Ihren persönlichen Spieler.

PROBLEM	URSACHE	BESEITIGUNG
CD-Spieler kann nicht eingeschaltet werden.	• AC Kabel nicht richtig angeschlossen.	• Schließen Sie das AC Netzkabel ordnungsgemäß an.
Disk wird nicht wiedergegeben.	• Disk falsch eingelegt. • Defekte Kompaktdisk. • CD-Fach nicht geschlossen. • Kondensierte Feuchtigkeit auf der Disk.	• Legen Sie die Disk erneut mit der beschrifteten Seite nach oben ein. • Versuchen Sie eine andere Kompaktdisk. • Schließen Sie das CD-Fach. • Wischen Sie die Disk mit einem weichen Tuch ab.
Sprunghafte CD-Wiedergabe	• Schmutzige oder defekte CD.	• Reinigen oder ersetzen Sie die Disk.
Kein Ton	• Die Kopfhörer- und Lautsprecherstecker wurden nicht richtig angeschlossen. • Lautstärke auf Minimum. • Defekte Kompaktdisk. • Mit der FUNKTIONSTASTE wurde nicht der richtige Modus eingestellt.	• Stecken Sie den Kopfhörer- oder Lautsprecherstecker erneut in die Kopfhörer- oder Lautsprecherbuchse. • Erhöhen Sie die Lautstärke. • Versuchen Sie eine andere Kompaktdisk. • Schalten Sie mit der FUNKTIONSTASTE den richtigen Modus ein.
Rauschen oder verzerrter Klang im Radio-Modus	• Gerät nicht richtig positioniert.	• Drehen Sie das Gerät, bis Sie einen besseren Empfang erhalten.

ALLE RECHTE VORBEHALTEN
COPY RIGHT DENVER ELEKTRONICS A/S

DENVER
www.denver-electronics.com

Elektrische und elektronische Geräte sowie Batterien enthalten Materialien, Komponenten und Substanzen, welche für Sie und Ihre Umwelt schädlich sein können, sofern die Abfallmaterialien (entsorgte elektrische und elektronische Altgeräte sowie Batterien) nicht korrekt gehandhabt werden.

Elektrische und elektronische Geräte sowie Batterien sind mit der durchgestrichenen Mülltonne, wie unten abgebildet, kenntlich gemacht. Dieses Symbol bedeutet, dass elektrische und elektronische Altgeräte sowie Batterien nicht mit dem Hausmüll entsorgt werden dürfen, sie müssen separat entsorgt werden.

Als Endverbraucher ist es notwendig, dass Sie Ihre erschöpften Batterien bei den entsprechenden Sammelstellen abgeben. Auf diese Weise stellen Sie sicher, dass die Batterien entsprechend der Gesetzgebung recycelt werden und keine Umweltschäden anrichten.

Städte und Gemeinden haben Sammelstellen eingerichtet, an denen elektrische und elektronische Altgeräte sowie Batterien kostenfrei zum Recycling abgegeben werden können, alternativ erfolgt auch Abholung. Weitere Informationen erhalten Sie bei der Umweltbehörde Ihrer Gemeinde.

